

**SONY®**

# **FM/MW/LW Compact Disc Player**

---

Betjeningsvejledning \_\_\_\_\_ **DA**

Käyttöohjeet \_\_\_\_\_ **FI**

Bruksanvisning \_\_\_\_\_ **SV**

Se på side 12, hvordan visning af demonstrationen (DEMO) kan annulleres.  
Lue s. 12 lisäohjeita esittelytilan (DEMO) peruuttamiseksi.  
Information om hur man avbryter demonstrationen (DEMO), finns på sidan 12.



**CDX-GT44IP**

© 2007 Sony Corporation

Der henvises til den medfølgende vejledning vedrørende montering og tilslutninger.

## CLASS 1 LASER PRODUCT

Dette mærkat er placeret på kabinettets underside.

Producenten af dette produkt er Sony Corporation, 1-7-1 Konan Minato-ku Tokyo, 108-0075 Japan. Den autoriserede repræsentant for EMC og produktsikkerhed er Sony Deutschland GmbH, Hedelfinger Strasse 61, 70327 Stuttgart, Tyskland. For alle spørgsmål vedrørende service og garanti henvises der til adresserne i de særskilte service- eller garantidokumenter.



**Kassering af gammelt elektrisk og elektronisk udstyr (gældende i EU og andre europæiske lande med separate indsamlingssystemer).**

Dette symbol på produktet eller på dets emballage angiver, at produktet ikke må behandles som husholdningsaffald. Det skal i stedet indleveres til et indsamlingssted for genbrug af elektrisk og elektronisk udstyr. Ved at sikre, at dette produkt bortskaffes korrekt, hindres eventuelle negative følger for miljø og mennesker, som ellers kunne forårsages af forkert affaldsbehandling for produktet. Genbrug af materialer bidrager til bevaring af naturens ressourcer. For nærmere oplysninger om genbrug af dette produkt kan du henvende dig til dine lokale myndigheder, husholdningsaffaldsservice eller den butik, hvor du købte produktet. Tilhører dette gælder for: bilbatteri-adapter/lysnetaadapter



Microsoft, Windows Media og Windows-logoet er varemærker eller registrerede varemærker tilhørende

Microsoft Corporation i USA og/eller andre lande.

iPod er et varemærke, som tilhører Apple Inc., og er registreret i USA og i andre lande.

## **Advarsel hvis tændingen på din bil ikke har en ACC-position (tilbehør)**

Sørg for at indstille den automatiske slukkefunktion (side 12).

Enheden slukkes helt og automatisk efter den indstillede tid, når enheden er slået fra. Det forhindrer, at batteriet tømmes.

Hvis du ikke indstiller den automatiske slukkefunktion, skal du trykke på **OFF** og holde, indtil visningen forsvinder, hver gang du slår tændingen fra.

Velkommen! .....	4
------------------	---

## Klargøring

Nulstilling af enheden .....	4
Klargøring af kort-fjernbetjeningen .....	4
Indstilling af uret .....	4
Tage frontpanelet af .....	5
Sætte frontpanelet på .....	5

## Knappernes placering og grundlæggende betjening

Hovedenhed .....	6
Kort-fjernbetjening RM -X151 .....	6

## CD

Displaypunkter .....	8
Gentaget og blandet afspilning .....	8

## Radio

Gemme og modtage stationer .....	8
Gemme automatisk — BTM .....	8
Gemme manuelt .....	8
Modtagelse af de gemte stationer .....	8
Stille automatisk ind .....	8
RDS .....	9
Oversigt .....	9
Indstille AF og TA .....	9
Vælg PTY .....	10
Indstille CT .....	10

## iPod

Afspille iPod .....	10
Afspille spor .....	10
Displaypunkter .....	11
Indstille afspilningsindstilling .....	11
Vælg album, kunstner eller afspilningsliste .....	11
Gentaget og blandet afspilning .....	11
Afsøgning .....	11

## Andre funktioner

Ændre lydindstillingerne .....	12
Justere lydegenskaberne	
— BAL/FAD/SUB .....	12
Tilpasning af equalizerkurven	
— EQ3 .....	12
Justere opsætningspunkter — SET .....	12
Brug af ekstra udstyr .....	13
Ekstra lydudstyr .....	13

## Yderligere oplysninger







Forholdsregler .....	14
Bemærkninger om diske .....	14
Afspilningsrækkefølge for MP3/WMA-filer .....	15
Om MP3-filer .....	15
Om WMA-filer .....	15
Om iPod .....	15
Vedligeholdelse .....	15
Tage enheden ud .....	16
Tekniske data .....	16
Fejlsøgning .....	17
Fejldisplay/meddelelser .....	18

## Velkommen!

Tillykke med dit køb af Sony compactdisk-afspiller. Du kan få endnu større kørelæde med følgende funktioner:

### • CD-afspilning

Du kan afspille CD-DA (også med CD-tekst\*) og CD-R/CD-RW (MP3/WMA-filer (side 15)).

Disktyper	Etiket på disken	
CD-DA		
MP3 WMA		
		

### • Radiomodtagelse

- Du kan gemme op til 6 stationer pr. bånd (FM1, FM2, FM3, MW og LW).
- **BTM** (Best Tuning Memory): Enheden vælger stationer, der har stærke signaler, og gemmer dem.

### • RDS-service

- Du kan bruge FM-stationer med Radio Data System (RDS).

### • Lydjustering

- **EQ3 stage2**: Du kan vælge enhver af de 7 forvalgte equalizerkurver.

### • iPod-betjening

iPod-tilslutning kan foretages via dockstikkablet på enhedens bagside.

### • Tilslutning af ekstra udstyr

Der kan tilsluttes en bærbar lydighed til AUX-indgangsstikket på enhedens forside.

## Klargøring

### Nulstilling af enheden

Inden enheden betjenes første gang, eller efter udskiftning af bilbatteriet eller ændring af tilslutningerne, skal enheden nulstilles. Tag frontpanelet af, og tryk på RESET-knappen med en spids genstand, f.eks. en kuglepen.

RESET-knap

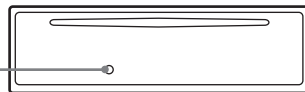

#### Bemærk

Når der trykkes på RESET-knappen, slettes urets indstilling samt nogle lagrede funktioner.

### Klargøring af kort-fjernbetjeningen

Fjern isolerfilmen, før du bruger kort-fjernbetjeningen for første gang.



#### Råd

For oplysninger om udskiftning af batteriet, se "Udskiftning af kort-fjernbetjeningens litiumbatteri" på side 15.

### Indstilling af uret

Uret anvender en 24-timers digital tidsangivelse.

#### 1 Tryk på og hold vælgerknappen.

Opsætningsdisplayet vises.

#### 2 Tryk gentagne gange på vælgerknappen, indtil "CLOCK-ADJ" vises.

#### 3 Tryk på (SEEK) +.

Time-indikationen blinker.

#### 4 Drej lydstyrkekontrolknappen for at indstille time og minut.

For at rykke den digitale angivelse skal du trykke på (SEEK) -/+.

#### 5 Tryk på vælgerknappen.

Opsætning er afsluttet, og uret går i gang.

For at vise uret skal du trykke på (DSPL). Tryk på (DSPL) igen for at vende tilbage til det foregående display.

## Råd

Du kan indstille uret automatisk med RDS-funktionen (side 10).

## Tage frontpanelet af

Du kan tage enhedens frontpanel af for at forhindre tyveri.

### Advarselsalarm

Hvis du drejer tændingskontakten til OFF-positionen uden at fjerne frontpanelet, bipper advarselsalarmen i nogle sekunder.

Alarmen bipper kun, hvis den indbyggede forstærker bruges.

#### 1 Tryk på (OFF).

Enheden slukkes.

#### 2 Tryk på , og træk det derefter udad.

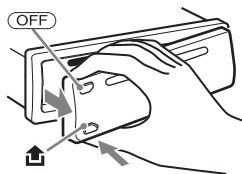

### Bemærkninger

- Undgå at tabe frontpanelet, og tryk ikke for hårdt på frontpanelet og displayvinduet.
- Udsæt ikke frontpanelet for varme/høje temperaturer eller fugt. Lad det ikke ligge på instrumentbrættet/baghylden i en parkeret bil.

## Sætte frontpanelet på

Sæt del (A) på frontpanelet i indgreb sammen med del (B) på enheden, som afbildet, og skub til venstre side, indtil den klikker på plads.

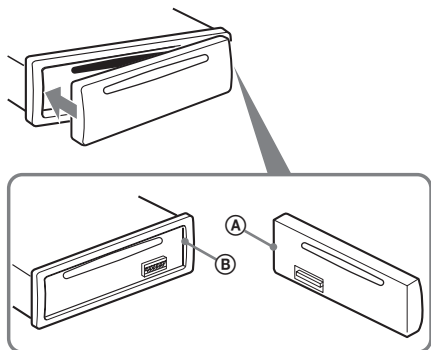

### Bemærk

Sæt ikke noget på indersiden af frontpanelet.

# Knappernes placering og grundlæggende betjening

## Hovedenhed

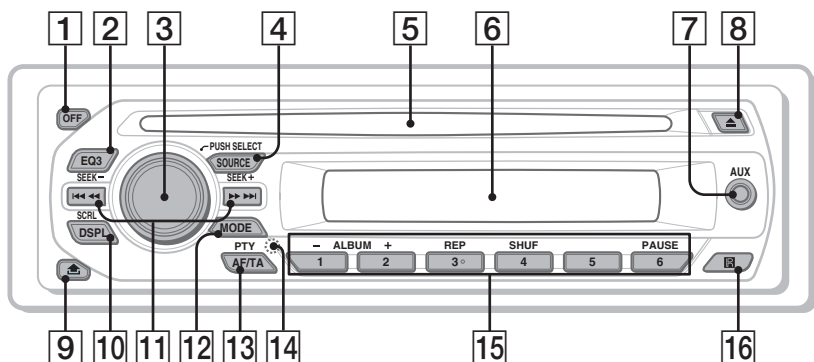

## Kort-fjernbetjening RM-X151

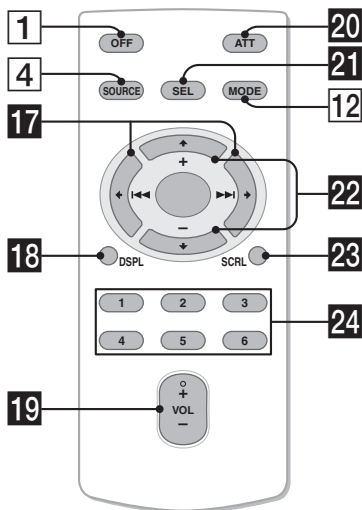

Dette afsnit giver instruktioner om knappernes placering og grundlæggende betjening. Se de respektive sider for nærmere oplysninger. For iPod-betjening, se "iPod" på side 10. De tilsvarende knapper på kort-fjernbetjeningen styrer de samme funktioner som funktionerne på enheden.

- 1 OFF-knap**  
Til at slå strømmen fra/standse kilden.
- 2 EQ3 (equalizer) -knap** side 12  
Til at vælge en equalizertype (XPLD, VOCAL, EDGE, CRUISE, SPACE, GRAVITY, CUSTOM eller OFF).
- 3 Lydstyrkekontrolknap/vælgerknap** side 12  
Til at justere lydstyrken (drej); vælge opsætningspunkter (tryk og drej).
- 4 SOURCE-knap**  
Til at slå strømmen til/skifte kilde (radio/CD/AUX (ekstra lydenhed)/PD (bærbare lydenhed)).
- 5 Disk-åbning**  
Isæt disken (etiketside opad), afspilning begynder.
- 6 Displayvindue**
- 7 AUX-indgangsstik (ekstra lydenhed)** side 13  
Til at tilslutte en bærbare lydenhed.
- 8 (udkast) knap**  
Til at udkaste disken.
- 9 (udløsning af frontpanel) -knap** side 5

- 10 DSPL (display)/SCRL (rulle) -knap**  
side 8, 9  
Til at skifte displaypunkter (tryk); rulle displaypunktet (tryk og hold).
- 11 SEEK +/- -knapper**  
**CD/PD:**  
Til at springe spor over (tryk); springe spor over uafbrudt (tryk, og tryk derefter igen indenfor ca. 1 sekund og hold); spole et spor tilbage/frem (tryk og hold).  
**Radio:**  
Til at stille automatisk ind på stationer (tryk); finde en station manuelt (tryk og hold).
- 12 MODE-knap** side 8  
Til at vælge radiobånd (FM/MW/LW)/vælge afspilningsindstilling for iPod.
- 13 AF (alternative frekvenser)/  
TA (trafikmelding)/PTY (programtype) -knap** side 9, 10  
Til at indstille AF og TA (tryk)/vælge PTY (tryk og hold) i RDS.
- 14 RESET-knap** (bag frontpanelet) side 4
- 15 Talknapper**  
**CD/PD:**  
**①/②: ALBUM +/-** (under MP3/WMA-afspilning)  
Til at springe album over (tryk); springe album over uafbrudt (tryk og hold).  
**③: REP** side 8  
**④: SHUF** side 8  
**⑥: PAUSE**  
Til at holde pause i afspilning. Tryk igen for at annullere.  
**Radio:**  
Til at modtage gemte stationer (tryk); gemme stationer (tryk og hold).
- 16 Modtager til kort-fjernbetjeningen**

Følgende knapper på kort-fjernbetjeningen har også andre knapper/funktioner end på enheden. Fjern isolerfilmen før brug (side 4).

- 17 ← (◀◀)/→ (▶▶) -knapper**  
Til at styre CD/radio/PD (bærbar lydenhed) på samme måde som **(SEEK)** +/- på enheden.  
Opsætning, lydindstilling osv. kan betjenes med **← →**.
- 18 DSPL (display) -knap**  
Til at skifte displaypunkter.
- 19 VOL (lydstyrke) +/- -knap**  
Til at justere lydstyrken.
- 20 ATT (dæmpning) -knap**  
Til at dæmpe lyden. Tryk igen for at annullere.
- 21 SEL (valg) -knap**  
På samme måde som vælgerknappen på enheden.
- 22 ↑ (+)/↓ (-) -knapper**  
Til at styre CD/PD (bærbar lydenhed) på samme måde som **①/②** (ALBUM +/-) på enheden.  
Opsætning, lydindstilling osv. kan betjenes med **↑ ↓**.
- 23 SCRL (rulle) -knap**  
Til at rulle displaypunktet.
- 24 Talknapper**  
Til at modtage gemte stationer (tryk); gemme stationer (tryk og hold).

**Bemærk**

Hvis enheden slukkes, og displayet forsvinder, kan enheden ikke betjenes med kort-fjernbetjeningen, med mindre der trykkes på **(SOURCE)** på enheden, eller der isættes en disk for først at aktivere den.

## Displaypunkter

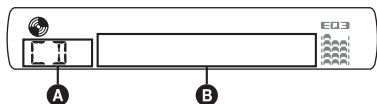

- A** Kilde  
**B** Spornummer/Forløbet afspilningstid, Disk/kunstnernavn, Albumnummer\*<sup>1</sup>, Albumnavn, Spornavn, Tekstdata\*<sup>2</sup>, Ur

\*<sup>1</sup> Albumnummer vises kun, når der skiftes album.

\*<sup>2</sup> Ved afspilning af en MP3, vises ID3-tag. Ved afspilning af en WMA, vises WMA-tag.

For at skifte displaypunkter **B** skal du trykke på (DSPL).

### Råd

De viste punkter kan være forskellige, afhængigt af disktype, optageformat og indstillinger. For nærmere oplysninger om MP3/WMA, se side 15.

## Gentaget og blandet afspilning

- 1** Ved afspilning skal du trykke gentagne gange på (3) (REP) eller (4) (SHUF), indtil den ønskede indstilling vises.

Vælg	For at afspille
↶ TRACK	spor gentaget.
↶ ALBUM*	album gentaget.
SHUF ALBUM*	album i vilkårlig rækkefølge.
SHUF DISC	disk i vilkårlig rækkefølge.

\* Når der afspilles en MP3/WMA.

For at vende tilbage til normal afspilningsindstilling skal du vælge "↶ OFF" eller "SHUF OFF".

## Gemme og modtage stationer

### Forsigtig

Brug Best Tuning Memory (BTM) for at undgå en ulykke, når du stiller ind på stationer, mens du kører.

### Gemme automatisk — BTM

- 1** Tryk gentagne gange på (SOURCE), indtil "TUNER" vises.

For at skifte bånd skal du trykke gentagne gange på (MODE). Du kan vælge blandt FM1, FM2, FM3, MW eller LW.

- 2** Tryk på og hold vælgerknappen. Opsætningsdisplayet vises.

- 3** Tryk gentagne gange på vælgerknappen, indtil "BTM" vises.

- 4** Tryk på (SEEK) +.

Enheden gemmer stationer på talknapperne i rækkefølge efter frekvens.

Der høres en bip-lyd, når indstillingen er gemt.

### Gemme manuelt

- 1** Mens den station, du vil gemme, modtages, skal du trykke på og holde en talknap (1) til (6), indtil "MEM" vises.

### Bemærk

Hvis du forsøger at gemme en anden station på den samme talknap, slettes den tidligere gemte station.

### Råd

Når en RDS-station gemmes, gemmes AF/TA-indstillingen også (side 9).

## Modtagelse af de gemte stationer

- 1** Vælg båndet, og tryk derefter på en talknap (1) til (6).

### Stille automatisk ind

- 1** Vælg båndet, og tryk derefter på (SEEK) -/+ for at søge efter stationen.

Afsøgningen standser, når enheden modtager en station. Gentag dette, indtil den ønskede station modtages.

### Råd

Hvis du kender frekvensen på den station, du vil lytte til, skal du trykke på og holde (SEEK) -/+ for at finde den omtrentlige frekvens, og derefter trykke gentagne gange på (SEEK) -/+ for at finjustere til den ønskede frekvens (manuel indstilling).



## Oversigt

FM-stationer med Radio Data System (RDS) - service kan sende digitale data, som ikke kan opfattes af det menneskelige øre, sammen med det almindelige radioprogramsignal.

## Displaypunkter

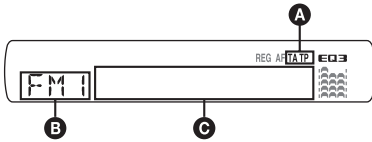

- A** TA/TP\*1
- B** Radiobånd, Funktion
- C** Frekvens\*2 (Programnavn), forvalgsnummer, ur, RDS-data

\*1 "TA" blinker ved trafikinformation. "TP" lyser, mens en sådan station modtages.

\*2 Mens RDS-stationen modtages, vises "\*" til venstre for frekvensindikationen.

Hvis du vil skifte displaypunkter **C**, skal du trykke på **(DSPL)**.

## RDS-service

Enheden giver automatisk RDS-service som følger:

### AF (alternative frekvenser)

Vælger og genindstiller på stationen med det stærkeste signal i et netværk. Ved at bruge denne funktion kan du lytte uafbrudt til det samme program på en køretur over lang afstand uden at skulle genindstille den samme station manuelt.

### TA (trafikmelding)/TP (trafikprogram)

Giver aktuelle trafikinformationer/programmer. Enhver information/program, der modtages, afbryder den aktuelt valgte kilde.

### PTY (programtyper)

Viser den aktuelt modtagne programtype. Søger også efter din valgte programtype.

### CT (Ur-klokkeslæt)

CT-data fra RDS-transmissionen indstiller uret.

### Bemærkninger

- Ikke alle RDS-funktioner er til rådighed i alle lande/områder.
- RDS virker ikke, hvis signalstyrken er for svag, eller hvis den station, der er stillet ind på, ikke sender RDS-data.

## Indstille AF og TA

1 Tryk gentagne gange på **(AF/TA)**, indtil den ønskede indstilling vises.

Vælg	For at
<b>AF-ON</b>	aktivere AF og deaktivere TA.
<b>TA-ON</b>	aktivere TA og deaktivere AF.
<b>AF, TA-ON</b>	aktivere både AF og TA.
<b>AF, TA-OFF</b>	deaktivere både AF og TA.

## Gemte RDS-stationer med AF- og TA-indstilling

Du kan forvælge RDS-stationer sammen med AF/TA-indstillingen. Hvis du bruger BTM-funktionen, gemmes kun RDS-stationer med den samme AF/TA-indstilling.

Hvis du forvælger manuelt, kan du forvælge både RDS- og ikke-RDS-stationer med AF/TA-indstilling for hver.

1 Indstil AF/TA, og gem derefter stationen med BTM eller manuelt.

## Modtage nødmeldinger

Når AF eller TA er slået til, afbryder nødmeldinger automatisk den aktuelt valgte kilde.

### Råd

Hvis du justerer lydstyrkeniveauet under en trafikmelding, bliver dette niveau gemt i hukommelsen til efterfølgende trafikmeldinger, uafhængigt af det almindelige lydstyrkeniveau.

## Holdte radioen indstillet på det samme regionalprogram — REG

Når AF-funktionen er slået til: enhedens fabriksindstilling afgrænser modtagelse til et bestemt område, så der skiftes ikke over til en anden regional station med en stærkere frekvens.

Hvis du forlader dette regionalprogramsmottageområde, skal du indstille "REG-OFF" i opsætning ved FM-modtagelse (side 13).

### Bemærk

Denne funktion virker ikke i Det Forenede Kongerige og i visse andre områder.

fortsættes på næste side →

## Local Link-funktion (Kun Det Forenede Kongerige)

Med denne funktion kan du vælge andre lokale stationer i området, selvom de ikke er lagret på talknapperne.

- 1 Ved FM-modtagelse skal du trykke på en talknap (1 til 6), hvor der er gemt en lokal station.
- 2 Tryk på en talknap for en lokal station igen inden for 5 sekunder.  
Gentag denne procedure, indtil den lokale station modtages.

## Vælg PTY

- 1 Tryk på (AF/TA) (PTY) og hold under FM-modtagelse.



Navnet på den aktuelle programtype vises, hvis stationen sender PTY-data.

- 2 Tryk gentagne gange på (AF/TA) (PTY), indtil den ønskede programtype vises.
- 3 Tryk på (SEEK) +/-.  
Enheden begynder at søge efter en station, der udsender den valgte programtype.

## Programtyper

**NEWS** (Nyheder), **AFFAIRS** (Aktuelt), **INFO** (Oplysning), **SPORT** (Sport), **EDUCATE** (Undervisning), **DRAMA** (Drama), **CULTURE** (Kultur), **SCIENCE** (Videnskab), **VARIED** (Blandet), **POP M** (Popmusik), **ROCK M** (Rockmusik), **EASY M** (Let underholdning), **LIGHT M** (Let klassisk), **CLASSICS** (Klassisk), **OTHER M** (Andre musiktyper), **WEATHER** (Vejret), **FINANCE** (Finansinformation), **CHILDREN** (Børneprogrammer), **SOCIAL A** (Sociale forhold), **RELIGION** (Religion), **PHONE IN** ("Ring ind"-programmer), **TRAVEL** (Rejser), **LEISURE** (Fritid), **JAZZ** (Jazzmusik), **COUNTRY** (Countrymusik), **NATION M** (Nationalmusik), **OLDIES** (Evergreens), **FOLK M** (Folkemusik), **DOCUMENT** (Dokumentarprogrammer)

### Bemærk

Du kan ikke bruge denne funktion i lande/regioner, hvor PTY-data ikke er tilgængelige.

## Indstille CT

- 1 Indstil "CT-ON" i opsætning (side 12).

### Bemærkninger

- CT-funktionen virker ikke altid, selv om der modtages en RDS-station.
- Der kan være en forskel mellem det klokkeslæt, som CT-funktionen indstiller, og det faktiske klokkeslæt.

## iPod

## Afspille iPod

Ved at tilslutte en iPod til dock-stikket på enhedens bagside kan du lytte på dine bilhøjtalere, mens du betjener iPod'en fra enheden.

### Bemærkninger

- Når en iPod er tilsluttet til dock-stikket, kan der ikke udføres betjening fra iPod'en.
- Skru ned for lydstyrken på enheden, før iPod'en tilsluttes til dock-stikket.

## Afspille spor

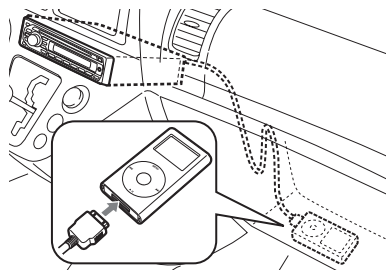

- 1 Tilslut iPod'en til dock-stikket.

iPod'en tændes automatisk, og displayet bliver vist på iPod-skærmen som nedenfor.



- 2 Tryk gentagne gange på (SOURCE), indtil "PD" vises.

"PD 1 PORTABLE" vises, og sporene på iPod'en starter automatisk afspilning fra det sted, hvor der sidst blev afspillet.

- 3 Tryk på (MODE) for at vælge afspilningsindstilling.

Indstillingen skifter som følger:  
RESUMING → ALBUM → ARTIST → PLAYLIST

- 4 Reguler lydstyrken.

Tryk på (OFF) for at stoppe afspilning.

## Råd

- Når iPod'en er tilsluttet til dock-stikket, skifter indstillingen til fortsætte-indstilling. I fortsætte-indstilling virker tryk på ③ (gentaget), ④ (blandet) eller ⑤ (afsøgning) ikke. Hvis du annullerer fortsætte-indstilling ved at trykke på **MODE** eller ①/② (ALBUM -/+), fungerer ③ (gentaget), ④ (blandet) eller ⑤ (afsøgning) til at ændre afspilningsindstillingen.
- Når tændingsnøglen drejes til ACC-positionen, eller enheden er tændt, bliver iPod'en genopladet.
- Hvis iPod'en afbrydes ved afspilning, holdes der pause i afspilning.

## Bemærk

Der kan ikke tilsluttes en anden iPod med brug af XA-110IP.

## Displaypunkter

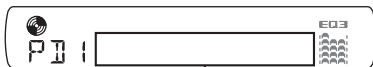

Spor/album/kunstnernavn, Spornummer, Forløbet afspilningstid, Ur

For at skifte displaypunkter skal du trykke på **(DSPL)**.

## Bemærk

Nogle tegn gemt i iPod'en vises muligvis ikke korrekt.

## Indstille afspilningsindstilling

### Vælge album, kunstner eller afspilningsliste

**1 Ved afspilning skal du trykke på ⑤ (MODE).**

Indstillingen skifter som følger:

**ALBUM → ARTIST → PLAYLIST**

### Springe album, kunstnere og afspilningslister over

For at	Tryk på
Springe over	①/② (ALBUM -/+) [tryk en gang for hver]
Springe over uafbrudt	①/② (ALBUM -/+) [hold, indtil det ønskede sted]

## Gentaget og blandet afspilning

**1 Ved afspilning skal du trykke gentagne gange på ③ (REP) eller ④ (SHUF), indtil den ønskede indstilling vises.**

Vælg	For at afspille
<b>REP TRK</b>	spor gentaget.
<b>REP ALB</b>	album gentaget.
<b>REP ART</b>	kunstner gentaget.
<b>REP PLY</b>	afspilningsliste gentaget.
<b>SHUF ALB</b>	album i vilkårlig rækkefølge.
<b>SHUF ART</b>	kunstner i vilkårlig rækkefølge.
<b>SHUF PLY</b>	afspilningsliste i vilkårlig rækkefølge.
<b>SHUF ALL</b>	alle spor i vilkårlig rækkefølge.

For at vende tilbage til normal afspilningsindstilling skal du vælge "REP OFF" eller "SHUF OFF".

## Bemærk

①/② (ALBUM -/+) virker ikke under blandet afspilning.

## Afsøgning

Du kan hurtigt finde frem til et bestemt sted på iPod'en.

**1 Ved afspilning skal du trykke på ⑤, indtil "SCAN ON" vises.**

De første 10 sekunder af hvert spor bliver afspillet.

For at vende tilbage til normal afspilningsindstilling skal du vælge "SCAN OFF".

## Bemærk

Denne funktion virker ikke ved blandet afspilning.

## Andre funktioner

### Ændre lydindstillingerne

#### Justere lydegenskaberne — BAL/FAD/SUB

Du kan justere balance, fader og subwooferlydstyrke.

- 1 Tryk gentagne gange på vælgerknappen, indtil "BAL", "FAD" eller "SUB" vises.

Punktet skifter som følger:

LOW\*1 → MID\*1 → HI\*1 →  
BAL (venstre-højre) → FAD (for-bag) →  
SUB (subwooferlydstyrke)\*2 → AUX\*3

\*1 Når EQ3 er aktiveret (side 12).

\*2 Når lydudgangen er indstillet på "SUB" (side 12). "ATT" vises ved den laveste indstilling, og kan justeres op til 21 trin.

\*3 Når AUX-kilden (ekstra lydenhed) er aktiveret (side 13).

- 2 Drej lydstyrkekontrolknappen for at justere det valgte punkt.

Efter 3 sekunder er indstillingen udført, og displayet vender tilbage til normal afspilnings/modtageindstilling.

#### Tilpasning af equalizerkurven — EQ3

Med "CUSTOM" i EQ3 kan du lave dine egne equalizer-indstillinger.

- 1 Vælg en kilde, og tryk derefter gentagne gange på (EQ3) for at vælge "CUSTOM."

- 2 Tryk gentagne gange på vælgerknappen, indtil "LOW", "MID" eller "HI" vises.

- 3 Drej lydstyrkekontrolknappen for at justere det valgte punkt.

Lydstyrkeniveauet kan justeres i trin på 1 dB fra -10 dB til +10 dB.

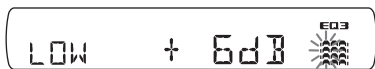

Gentag trin 2 og 3 for at justere equalizerkurven.

For at gendanne den fabriksindstillede equalizerkurve skal du trykke på og holde vælgerknappen, før indstillingen er udført. Efter 3 sekunder er indstillingen udført, og displayet vender tilbage til normal afspilnings/modtageindstilling.

#### Råd

Andre equalizertyper kan også justeres.

## Justere opsætningspunkter — SET

- 1 Tryk på og hold vælgerknappen. Opsætningsdisplayet vises.
- 2 Tryk gentagne gange på vælgerknappen, indtil det ønskede punkt vises.
- 3 Drej lydstyrkekontrolknappen for at vælge indstillingen (f.eks. "ON" eller "OFF").
- 4 Tryk på og hold vælgerknappen. Opsætning er udført, og displayet vender tilbage til normal afspilnings/modtageindstilling.

#### Bemærk

De viste punkter er forskellige, afhængigt af kilde og indstilling.

Følgende punkter kan indstilles (følg sidereferencen for nærmere oplysninger):

"●" angiver standardindstillingerne.

---

**CLOCK-ADJ** (Justere ur) (side 4)

**CT** (Ur-klokkeslæt)

Til at indstille "CT-ON" eller "CT-OFF" (●) (side 9, 10).

**BEEP**

Til at indstille "BEEP-ON" (●) eller "BEEP-OFF".

**AUX-A**\*1 (Ekstra lydenhed)

Til at slå AUX-kildedisplayet til "AUX-A-ON" (●) eller "AUX-A-OFF" (side 13).

**A.OFF** (Automatisk sluk)

Til at slukke automatisk efter et ønsket tidsrum, når enheden er slået fra.

– "A.OFF-NO" (●), "A.OFF-30S (Sekunder)", "A.OFF-30M (Minutter)" eller "A.OFF-60M (Minutter)".

**SUB/REAR**\*1

Til at skifte lydudgangen.

– "SUB-OUT" (●): til at udsende til en subwoofer.  
– "REAR-OUT": til at udsende til en effektforstærker.

**DEMO** (Demonstration)

Til at indstille "DEMO-ON" (●) eller "DEMO-OFF".

**DIM** (Dæmper)

Til at skifte displaylysstyrken.

– "DIM-ON": for at dæmpe displayets belysning.  
– "DIM-OFF" (●): for at deaktivere dæmperen.

**M.DSPL** (Bevægelse-display)

Til at vælge bevægelse-display-indstilling.

– "M.DSPL-SA" (●): Til at vise bevægelsesmønstre og spektrumanalyse.  
– "M.DSPL-OFF": For at deaktivere bevægelse-displayet.

---

### A.SCRL (Automatisk rulning)

Til at rulle lange viste punkter automatisk, når der skiftes disk/album/spor.

- "A.SCRL-ON" (●): For at rulle.

- "A.SCRL-OFF": For ikke at rulle.

---

### LOCAL (Lokal søgeindstilling)

- "LOCAL-ON": For kun at stille ind på stationer med relativt stærke signaler.

- "LOCAL-OFF" (●): for at stille ind på normal modtagelse.

---

### MONO\*2 (Mono-indstilling)

For at forbedre dårlig FM-modtagelse skal du vælge indstillingen mono-modtagelse.

- "MONO-ON": for at høre stereoudsendelser i mono.

- "MONO-OFF" (●): for at høre stereoudsendelser i stereo.

---

### REG\*2 (Regional)

Til at indstille "REG-ON" (●) eller "REG-OFF" (side 9).

---

### LPF\*3 (Lavpasfilter)

Til at vælge afskæringsfrekvens for subwoofer: "LPF OFF" (●), "LPF125Hz" eller "LPF 78Hz".

---

### LOUD (lydindtryk)

Giver dig mulighed for at få klar lyd ved lave lydstyrkeniveauer.

- "LOUD-ON": for at forstærke bas og diskant.

- "LOUD-OFF" (●): for ikke at forstærke bas og diskant.

---

### BTM (side 8)

---

\*1 Når enheden er slukket.

\*2 Når FM modtages.

\*3 Når lydudgangen er indstillet på "SUB".

## Brug af ekstra udstyr

### Ekstra lydudstyr

Ved at tilslutte en ekstra bærbar lydenhed til AUX-indgangsstikket (stereo-ministik) på enheden og derefter vælge kilden kan du lytte på dine bilhøjttalere. Lydstyrkeniveauet kan justeres for enhver forskel mellem enheden og den bærbare lydenhed. Gå frem som beskrevet nedenfor:

#### Tilslutte den bærbare lydenhed

- 1 Sluk den bærbare lydenhed.
- 2 Skru ned for lydstyrken på enheden.
- 3 Tilslut til enheden.

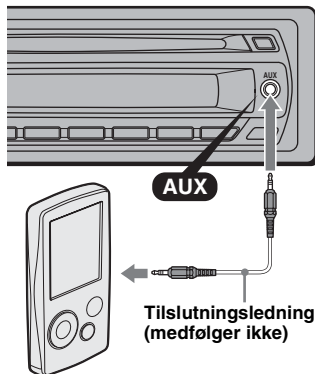

\* Sørg for at bruge en lige stiktype.

### Juster lydstyrkeniveauet

Sørg for at justere lydstyrken for hver tilsluttet lydenhed inden afspilning.

- 1 Skru ned for lydstyrken på enheden.
- 2 Tryk gentagne gange på **(SOURCE)**, indtil "AUX" vises. "AUX FRONT IN" vises.
- 3 Begynd afspilning på den bærbare lydenhed ved en moderat lydstyrke.
- 4 Indstil din sædvanlige lydstyrke på enheden.
- 5 Tryk gentagne gange på vælgerknappen, indtil "AUX" vises, og drej lydstyrkekontrolknappen for at justere lydstyrkeniveauet (-8 dB til +18 dB).

## Yderligere oplysninger

### Forholdsregler

- Hvis din bil har været parkeret direkte i solen, skal du lade enheden afkøle, inden du betjener den.
- Motorantennen slås automatisk ud, når enheden bruges.

### Dannelse af kondensvand

På en regnvejrsgang eller i et meget fugtigt område kan der dannes kondensvand inden i enhedens linser og display. Hvis det sker, fungerer enheden ikke korrekt. Tag i så fald disken ud, og vent i ca. en time, indtil fugten er fordampet.

### Sådan opretholdes en høj lyd kvalitet

Pas på ikke at spille juice el.lign. på enheden eller diskene.

### Bemærkninger om diske

- Hold disken ren ved at undgå at berøre dens overflade. Hold en disk på kanterne.
- Opbevar diskene i deres hylstre eller diskmagasiner, når de ikke er i brug.
- Udsæt ikke diske for varme/høje temperaturer. Lad dem ikke ligge på instrumentbrættet/baghylden i en parkeret bil.
- Undgå at påsætte etiketter eller at bruge diske med tryksvæerte/klistrester. Diskene kan holde op med at dreje rundt, kan forårsage funktionsfejl eller det kan ødelægge disken.



- Undgå at bruge diske med påklistrede etiketter eller mærkater. Der kan opstå følgende funktionsfejl ved brug af sådanne diske:
  - Disken kan ikke udkastes (fordi etiketten eller mærkaten skaller af og tilstopper udkastmekanismen).
  - Lyddata kan ikke læses korrekt (f.eks. spring i afspilning eller ingen afspilning) fordi etiketten eller mærkaten krymper pga. varme, så disken bøjes.
- Diske af ikke-standard form (f.eks. hjerte-firkantet eller stjerneform) kan ikke afspilles på enheden, da de kan beskadige den. Brug ikke den type diske.
- Du kan ikke afspille 8 cm CD'er.

- Rens diskene med en almindelig rensesklud inden afspilning. Tør disken af fra midten og udad. Brug ikke opløsningsmidler, f.eks. rensbenzin, fortynder, almindelige rengøringsmidler eller antistatisk spray beregnet til vinylplader.



### Bemærkninger om CD-R/CD-RW

- Nogle CD-R'er/CD-RW'er (afhængigt af det udstyr, der bruges til optagelse, eller diskens tilstand) kan ikke afspilles på udstyret.
- Du kan ikke afspille en CD-R/CD-RW, der ikke er afsluttet.
- Enheden er kompatibel med ISO 9660 Level 1/Level 2-format, Joliet/Romeo i udvidelsesformat og Multi Session.
- Det maksimale antal:
  - mapper (album): 150 (inkl. rod- og tomme mapper).
  - filer (spor) og mapper som kan indeholdes på en disk: 300 (hvis et fil/mappenavn indeholder mange tegn, bliver dette tal mindre end 300).
  - tegn, der kan vises for et mappe/filnavn, er 32 (Joliet) eller 64 (Romeo).
- Når disken er optaget i Multi Session, genkendes og afspilles kun det første spor i første session-formatet (alle andre formater overspringes). CD-DA og MP3/WMA er formater med forrang.
  - Når det første spor er en CD-DA, afspilles kun CD-DA fra første session.
  - Når det første spor ikke er en CD-DA, afspilles MP3/WMA sessionen. Hvis disken ikke har data i nogen af disse formater, vises "NO MUSIC".

### Musikdiske kodet med teknologi til ophavsretsbeskyttelse

Dette produkt er designet til at afspille diske, der opfylder CD-standarden (Compact Disc).

På det seneste har nogle pladeselskaber markedsført forskellige musikdiske kodet med beskyttelse af ophavsret. Vær opmærksom på, at der blandt disse diske er nogle, som ikke opfylder CD-standarden og ikke kan afspilles med dette produkt.

### Bemærkning om DualDiscs

En DualDisc er en disk med to sider, som forener optaget dvd-materiale på den ene side med digitalt lydmateriale på den anden side. Da lyd-materialesiden ikke opfylder Compact Disc (cd) -standarden, garanteres afspilning på dette produkt dog ikke.

## Afspilningsrækkefølge for MP3/WMA-filer

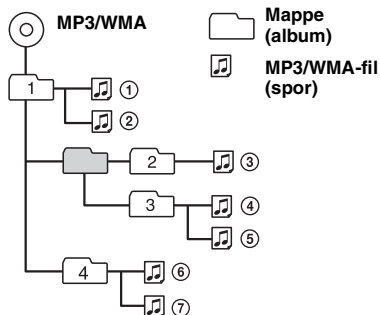

## Om MP3-filer

- MP3 (står for MPEG-1 Audio Layer-3) er et standardformat til komprimering af musikfiler. Det komprimerer lyd-CD-data til ca. 1/10 af den oprindelige størrelse.
- ID3-tag version 1.0, 1.1, 2.2, 2.3 og 2.4 gælder kun for MP3. ID3-tag er 15/30 tegn (1.0 og 1.1), eller 63/126 tegn (2.2, 2.3 og 2.4).
- Ved navngivning af en MP3-fil skal du sørge for at tilføje filtypen ".mp3" til filnavnet.
- Ved afspilning af eller frem/tilbagerykning i en MP3-fil med variabel bithastighed (VBR) vises forløbet afspilningstid ikke altid præcist.

### Bemærk

Hvis du afspiller en MP3-fil med høj bithastighed, f.eks. 320 kbps, kan lyden falde bort i korte øjeblikke.

## Om WMA-filer

- WMA (står for Windows Media Audio) er et standardformat til komprimering af musikfiler. Det komprimerer lyd-CD-data til ca. 1/22\* af den oprindelige størrelse.
- WMA-tag er 63 tegn.
- Ved navngivning af en WMA-fil skal du sørge for at tilføje filtypen ".wma" til filnavnet.
- Ved afspilning af eller frem/tilbagerykning i en WMA-fil med variabel bithastighed (VBR) vises forløbet afspilningstid ikke altid præcist.

\* kun for 64 kbps

### Bemærk

Afspilning af følgende WMA-filer er ikke understøttet.  
– databevarende komprimering  
– ophavsretsbeskyttede

## Om iPod

Denne enhed kan bruges med dock-stik på iPod, iPod photo, iPod mini og iPod nano med følgende softwareversioner. For alle andre, tidligere versioner end de her anførte garanteres funktion ikke.

- 3. generations iPod: Ver. 2.3.0
  - 4. generations iPod: Ver. 3.1.1
  - 5. generations iPod: Ver. 1.2
  - iPod photo: Ver. 1.2.1
  - iPod mini: Ver. 1.4.1
  - 1. generations iPod nano: Ver. 1.3
  - 2. generations iPod nano: Ver. 1.1
- (videofunktionen på 5. generations iPod og fotofunktionen på iPod photo understøttes ikke).

Henvend dig til nærmeste Sony-forhandler, hvis du har nogen spørgsmål eller problemer vedrørende enheden, der ikke er dækket i denne vejledning.

## Vedligeholdelse

### Udskiftning af kort-fjernbetjeningens litiumbatteri

Under normale forhold holder batteriet i ca. et år. (Levetiden kan dog blive kortere afhængigt af brugsforholdene.)

Når batteriet bliver svagt, formindskes kort-fjernbetjeningens rækkevidde. Udskift batteriet med et nyt CR2025-litiumbatteri. Der opstår brand- eller eksplosionsfare, hvis du bruger en anden type batteri.

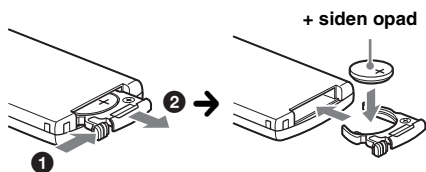

### Bemærkninger om litiumbatteriet

- Hold litiumbatteriet uden for børns rækkevidde. Søg omgående læge, hvis batteriet sluges.
- Aftør batteriet med en tør klud, så kontakten bliver god.
- Sørg for at batteriets poler vender rigtigt, når det isættes.
- Batteriet må ikke holdes med en metalpincet, da der kan opstå kortslutning.

### ADVARSEL

Batteriet kan eksplodere, hvis det behandles forkert. Batteriet må ikke genoplades, skilles ad eller bortkastes i åben ild.

fortsættes på næste side →

## Udskiftning af sikringen

Når du udskifter sikringen, skal du sørge for at bruge en med et amperetal, der svarer til den originale sikring. Hvis sikringen springer, skal du kontrollere strømtilslutningen og udskifte sikringen. Hvis sikringen springer igen efter udskiftningen, kan der være en intern funktionsfejl. I så fald skal du kontakte din nærmeste Sony-forhandler.

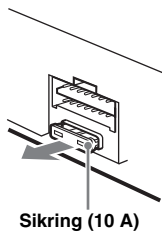

## Rensning af stikkene

Enheden virker ikke altid korrekt, hvis stikkene mellem enheden og frontpanelet ikke er rene. For at forhindre dette skal du tage frontpanelet af (side 5) og rense stikkene med en vatpind. Brug ikke for meget kraft, da stikkene kan beskadiges.

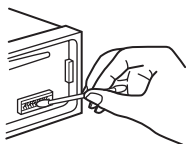

Hovedenhed

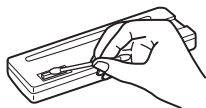

Frontpanelets bagside

### Bemærkninger

- Af sikkerhedsmæssige grunde bør du slå tændingen fra og fjerne nøglen fra tændingskontakten, inden du renser stikkene.
- Berør aldrig stikkene direkte med fingrene eller en metalgenstand.

## Tage enheden ud

### 1 Fjern beskyttelsesrammen.

- 1 Løsn frontpanelet (side 5).
- 2 Sæt udløsernøglerne i indgreb sammen beskyttelsesrammen.

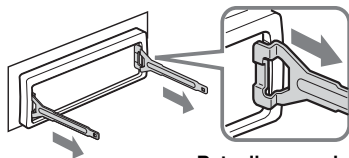

Ret udløsernøglerne som vist.

- 3 Træk udløsernøglerne ud for at fjerne beskyttelsesrammen.

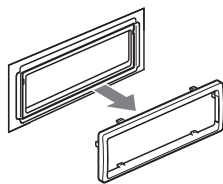

### 2 Tag enheden ud.

- 1 Isæt begge udløsernøgler på samme tid, indtil de klikker på plads.

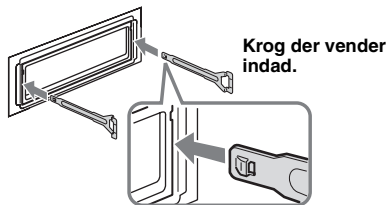

- 2 Træk i udløsernøglerne for at løsne enheden.

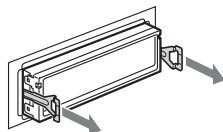

- 3 Skyd enheden ud af monteringsrammen.

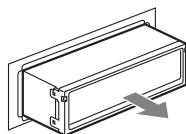

## Tekniske data

### CD-afspiller

Signal/støjforhold: 120 dB  
Frekvensreaktion: 10 – 20.000 Hz  
Wow og flutter: Ikke målelig

### Tuner

#### FM

Indstillingsområde: 87,5 – 108,0 MHz  
Antennetilslutning:

Ekstern antennetilslutning

Mellemfrekvens: 10,7 MHz/450 kHz

Brugbar følsomhed: 9 dBf

Selektivitet: 75 dB ved 400 kHz

Signal/støjforhold: 67 dB (stereo), 69 dB (mono)

Harmonisk forvrængning ved 1 kHz: 0,5 % (stereo), 0,3 % (mono)

Separation: 35 dB ved 1 kHz

Frekvensreaktion: 30 – 15.000 Hz



## MW/LW

### Indstillingsområde

MW: 531 – 1.602 kHz

LW: 153 – 279 kHz

### Antennetilslutning:

Ekstern antenntilslutning

**Mellemfrekvens:** 10,7 MHz/450 kHz

**Følsomhed:** MW: 30 µV, LW: 40 µV

## Effektforstærker

**Udgang:** Højttalerudgange (sikre stik)

**Højttalerimpedans:** 4 – 8 ohm

**Maksimal udgangseffekt:** 52 W × 4 (ved 4 ohm)

## Generelt

### Udgang:

Tilslutningsklemme for lydudgang (kan skiftes mellem REAR/SUB)

Tilslutning for motorantennere-læ-kontrol

Tilslutning for effektforstærker-kontrol

### Indgange:

Tilslutningsklemme for telefon ATT-kontrol

Tilslutning for antenneindgang

AUX-indgangsstik (stereo-ministik)

iPod-signal-indgangsstik (dock-stik)

### Tonekontroller:

Lav: ±10 dB ved 60 Hz (XPLOD)

Mellem: ±10 dB ved 1 kHz (XPLOD)

Høj: ±10 dB ved 10 kHz (XPLOD)

### Lydindtryk:

+4 dB ved 100 Hz

+2 dB ved 10 kHz

**Strømkraft:** 12 V jævnstrøm bilbatteri

(negativ jordforbindelse)

**Mål:** Approx. 178 × 50 × 179 mm

(b/h/d)

**Moneringsmål:** Ca. 182 × 53 × 162 mm (b/h/d)

**Vægt:** Ca. 1,3 kg

### Medfølgende tilbehør:

Kort-fjernbetjening RM-X151

Dele til montering og tilslutning (1 sæt)

MPEG Layer-3 lydkodeknings-teknologi og patenter på licens fra Fraunhofer IIS og Thomson.

*Design og tekniske data kan ændres uden forudgående varsel.*



- Der er ikke brugt halogenerede flammehæmmende midler i de trykte kredsløb.
- Der er ikke brugt halogenerede flammehæmmende midler i kabinetter.
- Der er brugt papir til emballagepuderne.

## Fejlsøgning

Med den følgende kontrolliste kan du afhjælpe problemer, du kan få med enheden. Inden du går igennem nedenstående kontrolliste, bør du kontrollere fremgangsmåden for tilslutning og betjening.

### Generelt

#### Der er ingen strømtilførsel til enheden.

- Kontroller tilslutningen. Hvis alt er i orden, skal du kontrollere sikringen.
- Hvis enheden slukkes, og displayet forsvinder, kan enheden ikke betjenes med kort-fjernbetjeningen. → Tænd enheden.

#### Motorantennen slås ikke ud.

Motorantennen har ikke en relæboks.

#### Ingen lyd.

- Lydstyrken er lav.
- ATT-funktionen er aktiveret, eller Telephone ATT-funktionen (når forbindelseskablet fra en biltelefon er tilsluttet til ATT-ledningen) er aktiveret.
- Faderkontrollen "FAD" er ikke indstillet på positionen for et to-højttalersystem.

#### Ingen biplyd.

- Bilyden er annulleret (side 12).
- Der er tilsluttet en ekstra effektforstærker, og du bruger ikke den indbyggede forstærker.

#### Hukommelsens indhold er slettet.

- Der er blevet trykket på RESET-knappen. → Du skal gemme i hukommelsen igen.
- Strømledningen eller batteriet er blevet afbrudt.
- Strømledningen er ikke korrekt tilsluttet.

#### Gemte stationer og korrekt klokkeslæt er slettet.

#### Sikringen er sprunget.

#### Der kommer støj, når tændingens position skiftes.

Ledningerne er ikke tilpasset korrekt til bilens strømstik til ekstraudstyr.

#### Under afspilning eller modtagelse starter demonstrationen.

Hvis der ikke udføres nogen betjening i 5 minutter med "DEMO-ON" indstillet, starter demonstrationen. → Indstil på "DEMO-OFF" (side 12).

#### Displayet forsvinder fra/vises ikke på displayvinduet.

- Dæmperen er indstillet på "DIM-ON" (side 12).
- Displayet forsvinder, hvis du trykker på (OFF) og holder. → Tryk på (OFF) på enheden og hold, indtil displayet forsvinder.
- Stikkene er beskidte (side 16).

#### Den automatiske slukkefunktion virker ikke.

Enheden er slået til. Den automatiske slukkefunktion aktiveres, når enheden slås fra. → Slå enheden fra.

fortsættes på næste side →

---

**Betjening med kort-fjernbetjeningen er ikke mulig.**

Kontroller, at isolerfilmen er fjernet (side 4).

---

---

**CD-afspilning****Disken kan ikke lades.**

- En anden disk er allerede ladet.
  - Disken er isat omvendt eller forkert med kraft.
- 

**Disken afspilles ikke.**

- Defekt eller snavset disk.
  - CD-R'erne/CD-RW'erne er ikke til lydbrug (side 14).
- 

**MP3/WMA-filer kan ikke afspilles.**

Disken er ikke kompatibel med MP3/WMA-format og version (side 15).

---

**Det tager længere tid at afspille MP3/WMA-filer end andre filer.**

Ved følgende diske tager det længere tid at begynde afspilning.

- en disk, som er optaget med en kompliceret træstruktur.
  - en disk, som er optaget i multisession.
  - en disk, som kan tilføjes data.
- 

**Displaypunkter ruller ikke.**

- For diske med særligt mange tegn kan de ikke altid ruller.
  - "A.SCRL" er indstillet på "OFF".  
→ Indstil på "A.SCRL-ON" (side 13).
  - Tryk på (DSPL) (SCRL) og hold.
- 

**Lyden springer.**

- Installation er ikke korrekt.  
→ Installer enheden i en vinkel på mindre end 45° på et stabilt sted i bilen.
  - Defekt eller snavset disk.
- 

**Betjeningsknapperne fungerer ikke.****Disken udkastes ikke.**

Tryk på RESET-knappen (side 4).

---

---

**Radiomodtagelse****Stationerne kan ikke modtages.****Lyden generes af støj.**

- Tilslut en motorantenne-kontrollledning (blå) eller strømledning til tilbehør (rød) til strømledningen på bilens antenneforstærker. (Kun hvis bilen har en indbygget FM/MW/LW-antenne i bag/sideruden.)
  - Kontroller tilslutningen af bilantennen.
  - Den automatiske antenne slås ikke ud.  
→ Kontroller tilslutningen af motorantenne-kontrollledningen.
  - Kontroller frekvensen.
- 

**Det er ikke muligt at stille ind på forvalgte stationer.**

- Frekvensen skal gemmes korrekt i hukommelsen.
  - Radiosignalet er for svagt.
- 

---

**Det er ikke muligt at stille automatisk ind på stationer.**

- Indstillingen af lokal søgning er ikke korrekt.  
→ Indstilling standser for ofte:  
Indstil på "LOCAL-ON" (side 13).
  - Indstilling standser ikke ved en station:  
Indstil på "MONO-ON" (side 13).
  - Radiosignalet er for svagt.  
→ Indstil manuelt.
- 

**"ST"-indikationen blinker ved FM-modtagelse.**

- Indstil frekvensen præcist.
  - Radiosignalet er for svagt.  
→ Indstil på "MONO-ON" (side 13).
- 

**Et FM-program, der udsendes i stereo, høres i mono.**

Enheden er indstillet på monomodtagelse.

→ Indstil på "MONO-OFF" (side 13).

---

---

**RDS****SEEK begynder efter få sekunders lytning.**

Stationen er ikke en TP-station eller har svagt signal.

→ Deaktiver TA (side 9).

---

**Ingen trafikmeldinger.**

- Aktiver TA (side 9).
  - Stationen udsender ikke trafikmeldinger, selv om den er en TP-station.  
→ Stil ind på en anden station.
- 

**PTY viser "- - - - -".**

- Den aktuelle station er ikke en RDS-station.
  - Der er ikke blevet modtaget RDS-data.
  - Stationen specificerer ikke programtypen.
- 

---

**Fejldisply/meddelelser****ERROR**

- Disken er beskadigt eller isat omvendt.  
→ Rens disken eller sæt den korrekt i.
  - Der er isat en tom disk.
  - Disken kan ikke afspilles pga. et problem.  
→ Isæt en anden disk.
- 

**FAILURE**

Tilslutningen af højttalere/forstærkere er forkert.  
→ Se Installation/tilslutning-vejledningen til denne model for at kontrollere tilslutningen.

---

**L. SEEK +/-**

Lokal søgeindstilling er slået til ved automatisk indstilling.

---

**NO AF**

Der findes ikke en alternativ frekvens for den aktuelle station.

→ Tryk på (SEEK) +/-, mens programservicenavn blinker. Enheden begynder søgning efter en anden frekvens med de samme PI (program-identifikation) -data ("PI SEEK" vises).

---

**NO INFO**

Der er ikke skrevet tekstdata på MP3/WMA-filen.

---

---

**NO IPOD**

Der er ikke tilsluttet en iPod.

→ Tilslut en iPod til dock-stikket.

Hvis "NO IPOD" vises, mens iPod'en tilsluttes til dock-stikket, skal iPod'en afbrydes fra dock-stikket, og derefter tilsluttes igen.

---

**NO MUSIC**

Disken indeholder ikke en musikfil.

→ Sæt en musik-CD i enheden.

---

**NO NAME**

Der er ikke skrevet et disk/spornavn på sporet.

---

**NO TP**

Enheden fortsætter søgning efter TP-stationer til rådighed.

---

**OFFSET**

Der kan være en intern funktionsfejl.

→ Kontroller tilslutningen. Henvend dig til nærmeste Sony-forhandler, hvis fejlindikationen fortsat vises på displayet.

---

**READ**

Enheden læser alle spor- eller albumdata på disken.

→ Vent, indtil læsningen er udført og afspilning begynder automatisk. Afhængigt af diskstrukturen kan det tage mere end et minut.

---

**RESET**

CD-enheden kan ikke betjenes pga. et problem.

→ Tryk på RESET-knappen (side 4).

---

" " eller " "

Ved tilbage/fremrykning er du nået til begyndelsen eller slutningen af disken, og kan ikke komme længere.

---

""

Tegnet kan ikke vises af enheden.

---

Henvend dig til nærmeste Sony-forhandler, hvis disse løsninger ikke hjælper.

Hvis du bringer enheden til reparation pga. problemer med CD-afspilning, skal du tage den disk med, der blev brugt på det tidspunkt, da problemet begyndte.

Asennusta ja liitäntöjä koskevat tiedot ovat oheistetuissa Asennus- ja liitäntäohjeissa.

**CLASS 1  
LASER PRODUCT**

Tämä tarra sijaitsee laitteen pohjassa.

Tämän tuotteen on valmistanut Sony Corporation, 1-7-1 Konan Minato-ku Tokyo, 108-0075 Japan. EMC:n ja tuoteturvallisuutta koskevien asioiden valtuutettu edustaja on Sony Deutschland GmbH, Hedelfinger Strasse 61, 70327 Stuttgart, Germany. Ota yhteys kaikissa huoltoon tai takuuseen liittyvissä asioissa erillisiin huolto- tai takuusiakirjoissa ilmoitettuihin osoitteisiin.



**Vanhojen sähkö- ja elektroniikkalaitteiden hävittäminen (sovelletaan Euroopan unionissa ja muissa Euroopan maissa, joissa on erilliset kierrätysjärjestelmät)**

Tämä tuotteessa tai sen pakkauksessa oleva symboli ilmoittaa, että tätä tuotetta ei saa käsitellä talousjätteenä. Se pitää sen sijaan jättää käytössä olevaan sähkö- ja elektroniikkalaitteiden keräyspisteeseen. Varmistamalla, että tämä tuote hävitetään oikein autat estämään sen mahdollisesti aiheuttamat kielteiset vaikutukset ympäristölle ja ihmisten terveydelle, mikä voisi muussa tapauksessa olla tulos tämän tuotteen väärästä jätekäsittelystä. Materiaalien kierrätys mahdollistaa luonnonvarojen säästämisen. Lisätietoja tämän tuotteen kierrätyksestä saat paikalliselta ympäristöviranomaiselta, oman talutesi jätteet keräävältä yritykseltä tai tämän tuotteen ostoliikkeestä.

Käytettävissä oleva lisälaitte: Kauko-ohjain



Microsoft, Windows Media, ja Windows-logo ovat Microsoft Corporationin tavaramerkkejä tai

rekisteröityjä tavaramerkkejä USA:ssa ja muissa maissa.

iPod on Apple Inc:n tavaramerkki, joka on rekisteröity USA:ssa ja muissa maissa.

**Varoitus, joka koskee autoja, joiden virtalukossa ei ole ACC-asentoa.**

Aseta automaattinen virrankatkaisuautoiminto käyttöön (s. 12).

Laitteesta katkeaa virta kokonaan ja automaattisesti asetettuna aikana sen jälkeen kun laite on kytketty päältä, mikä estää akkuvirran turhan kulumisen.

Ellet ole asettanut käyttöön automaattista virrankatkaisuautoimintoa, paina ja pidä painettuna **(OFF)** -painiketta joka kerta kun katkaiset virran virta-avaimella, kunnes näyttö on sammunut.

Tervetuloa! .....	4
-------------------	---

## Käytön aloittaminen

---

Alkuasetusten palauttaminen .....	4
Kauko-ohjainkortin valmistelu .....	4
Kellonajan asettaminen .....	4
Etupaneelin irrottaminen .....	5
Etupaneelin kiinnittäminen .....	5

## Säädinten sijainti ja perustoiminnot

---

Päälaite .....	6
Kauko-ohjainkortti RM -X151 .....	6

## CD

---

Näyttöyksiköt .....	8
Jatkuva toisto ja satunnaissoitto .....	8

## Radio

---

Radioasemien tallentaminen pikavalintoihin ja kuuntelu .....	8
Automaattinen tallennus — BTM .....	8
Radioasemien manuaalinen tallennus .....	8
Muistiin tallennettujen asemien vastaanotto .....	8
Asemien automaattinen esiviritys .....	8
RDS .....	9
Yhteenveto .....	9
AF- ja TA-toimintojen asettaminen .....	9
PTY:n valinta .....	10
CT-asetuksen tekeminen .....	10

## iPod

---

iPodin toisto .....	10
Raitojen toistaminen .....	10
Näyttöyksiköt .....	11
Toistotilan asetus .....	11
Albumin, esiintyjän tai soittolistan valinta .....	11
Jatkuva toisto ja satunnaissoitto .....	11
Haku .....	11

## Muut toiminnot

---

Ääniasetusten muuttaminen .....	12
Äänenlaadun säätäminen	
— BAL/FAD/SUB .....	12
Taajuuskorjaimen käyrän räätälöinti	
— EQ3 .....	12
Asetusyksikköjen asettaminen — SET .....	12
Lisälaitteiden käyttö .....	13
Audiolisälaitteet .....	13

## Lisätietoja

---







Yleisiä käyttöohjeita .....	14
Levyjä koskevia huomautuksia .....	14
MP3/WMA-tiedostojen toistojärjestys .....	15
MP3-tiedostoista .....	15
WMA-tiedostoista .....	15
iPod .....	15
Huolto ja kunnossapito .....	15
Laitteen irrottaminen .....	16
Tekniset tiedot .....	16
Vianetsintä .....	17
Vikanäytöt/Tiedotteet .....	18

## Tervetuloa!

Onnittelut tämän Sony'n CD-soittimen hankinnasta! Siinä on seuraavat toiminnot.

### • CD:n toisto

Voit käyttää audiokäytössä CD-DA- (myös CD-tekstejä sisältäviä\*) ja CD-R/CD-RW-levyjä (MP3/WMA-tiedostot (s. 15)).

Levytyypit	Levyn merkintä	
CD-DA		
MP3 WMA	 	 

### • Radiovastaanotto

– Voit tallentaa aina 6 asemaa jokaiselle aaltoalueelle (FM1 (ULA), FM2, FM3, MW (KA) ja LW (PA)).

– **BTM** -toiminto (Voimakkaimpien asemien tallennus): Laite valitsee voimakkainta lähetettä lähettävät asemat ja tallentaa ne muistiin.

### • RDS-palvelut

– Voit käyttää ULA-asemia RDS-järjestelmällä (Radio Data System).

### • Äänensäädöt

– **EQ3 stage2** : Voit valita halutun 7 esisäädetyistä taajuuskorjaimen käyrästä.

### • iPodin käyttö

iPod-liitäntä voidaan tehdä telakkaliitäntäkaapelilla laitteen takaosaan.

### • Audiolisälaitteiden kytkeminen

Laitteen etuosassa oleva AUX-tuloliitäntä mahdollistaa kannettavan audiolaitteen kytkemisen laitteistoon.

## Käytön aloittaminen

### Alkuasetusten palauttaminen

Ennen laitteen ensimmäistä käyttökertaa tai sen jälkeen kun autonakku on vaihdettu tai liitäntöjä on muutettu, laite on palautettava alkuasetuksiin. Irrota etupaneeli ja paina RESET-painiketta jollakin terävällä esineellä, kuten kuulakärkikynällä.

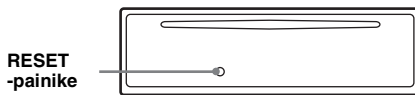

#### Huomaus

RESET-painikkeen painaminen nollaa kellonajan asetuksen ja joitakin muita muistiin tallennettuja asetuksia.

## Kauko-ohjainkortin valmistelu

Ennen kuin kauko-ohjainkorttia käytetään ensimmäisen kerran, poista sen suojakalvo.



#### Vihje

Lisätietoja pariston vaihdosta on kappaleessa lue "Kauko-ohjainkortin litiumpariston vaihto" s. 15.

## Kellonajan asettaminen

Kellossa on 24 tunnin digitaalinen näyttö.

### 1 Paina ja pidä valintapainiketta painettuna.

Asetusnäyttö tulee esiin.

### 2 Paina valintapainiketta niin monta kertaa kuin tarvitaan, että "CLOCK-ADJ" ilmestyy näyttöön.

### 3 Paina (SEEK) + -painiketta.

Tuntilukemat alkavat vilkkua.

### 4 Aseta äänenvoimakkuussäädintä kiertämällä tunti- ja minuuttilukemat.

Digitaalisen ilmaisimen siirtämiseksi paina (SEEK) -/+ -painiketta.

### 5 Paina valintapainiketta.

Asetus on nyt valmis ja kello lähtee käyntiin.

Paina kellon esiin saamiseksi (DSPL) -painiketta. Paina (DSPL) -painiketta uudelleen edelliseen näyttöön palaamiseksi.

## Vihje

Kello voidaan asettaa aikaan automaattisesti RDS-toiminnon avulla (s. 10).

## Etupaneelin irrottaminen

Voit irrottaa etupaneelin tästä laitteesta laitteen varastamisen estämiseksi.

### Varoittava piippaus

Katkaistessasi virran virta-avaimella irrottamatta ensin etupaneelia, varoittava hälytyspiippaus tulee kuuluviin muutamaksi sekunniksi. Hälytysääni kuuluu ainoastaan silloin kun laitteiston sisäänrakennettua vahvistintä käytetään.

#### 1 Paina **OFF** -painiketta.

Laitteesta katkaistaan virta.

#### 2 Paina kohtaa ja vedä etupaneelia sen jälkeen itseäsi kohti.

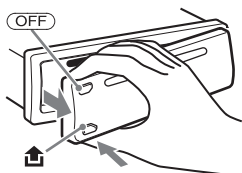

### Huomautuksia

- Älä pudota etupaneelia tai paina liikaa sitä tai sen näyttöä.
- Älä altista etupaneelia kuumudelle/suurille lämpötiloille tai kosteudelle. Älä jätä sitä pysäköityyn autoon ja erityisesti sen kojelaudalle tai hattuhyllylle.

## Etupaneelin kiinnittäminen

Kiinnitä etupaneelin osa **A** laitteen osaan **B** kuvituksen mukaisesti, ja paina sen vasenta reunaa paikalleen, kunnes se napsahtaa kiinni.

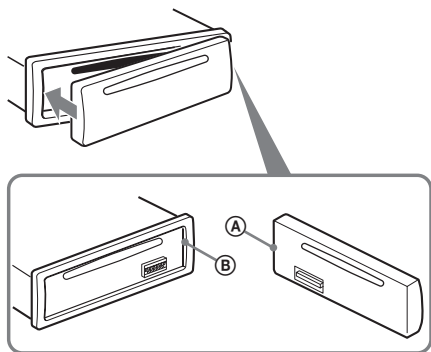

### Huomautus

Älä aseta mitään esineitä etupaneelin sisäpinnalle.

# Säädinten sijainti ja perustoiminnot

## Päälaite

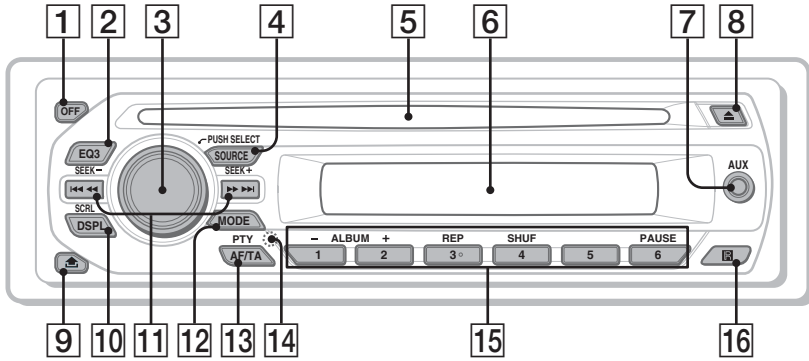

## Kauko-ohjainkortti RM -X151

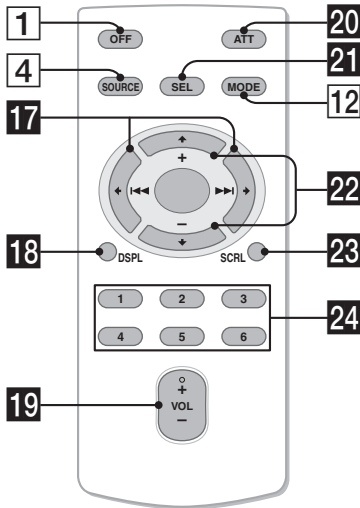

Tässä kappaleessa on tietoja säädinten sijainnista ja peruskäytöstä. Lisätietoja on annettu sivuilla.

iPod-toiminnosta on lisätietoja kappaleessa lue "iPod" s. 10. Kauko-ohjainkortin painikkeita vastaavilla laitteen painikkeilla ohjataan samoja toimintoja.

### 1 OFF-painike

Virran päällekytkemiseksi/äänilähteen toiminnan keskeyttämiseksi.

### 2 EQ3-painike (taajuuskorjain) s. 12

Taajuuskorjauksen tyyppin valitsemiseksi (XPLOD, VOCAL, EDGE, CRUISE, SPACE, GRAVITY, CUSTOM tai OFF).

### 3 Äänenvoimakkuussäädin/valintapainike s. 12

Äänenvoimakkuuden säätämiseksi (kierrä); asetussyksiköiden valitsemiseksi (paina ja kierrä).

### 4 SOURCE-painike

Äänilähteen päällekytkeminen/vaihtaminen (Radio/CD/AUX/PD)

### 5 Levytila

Aseta levy levyaukkoon (etikettipuoli ylöspäin), ja toisto käynnistyy.

### 6 Näyttö

### 7 AUX-tuloliitäntä s. 13

Kannettavan audiolaitteen kytkeminen laitteistoon.

### 8 ▲ (poisto) painike

Levyn ulos ottaminen.

### 9 ▢ -painike (etupaneelin irrotus) s. 5



- 10 DSPL (näyttö)/SCRL (vieritys) -painike** s. 8, 9  
Näytettävän yksikön vaihtamiseksi (paina); näyttöyksikön vierittämiseksi (paina ja pidä painettuna).
- 11 SEEK (-/+)-painikkeet**  
**CD/PD:**  
Raitojen ohittamiseksi (paina); useamman raidan ohittamiseksi (paina, ja paina uudelleen noin sekunnin kuluttua sekä pidä painettuna); pikasiirto eteen/taaksepäin raidalla (paina ja pidä painettuna).  
**Radio:**  
Radioasemien virittäminen automaattisesti (paina); radioaseman virittäminen manuaalisesti (paina ja pidä painettuna).
- 12 MODE-painike** s. 8  
Radion aaltoalueen valitsemiseksi (FM/MW/LW); iPodin toistotilan valitsemiseksi.
- 13 AF (Vaihtoehtoiset taajuudet)/TA (Liikennetiedotteet)/PTY (Ohjelmatyyppi) -painike** s. 9, 10  
AF- ja TA-toimintojen asettamiseksi (paina); PTY:n valitsemiseksi RDS-toiminnoista (pidä painettuna).
- 14 RESET-painike** (sijaitsee etupaneelin takana) s. 4
- 15 Numeropainikkeet**  
**CD/PD:**  
①/②: **ALBUM -/+** (MP3/WMA-toisto)  
Albumien ohittaminen (paina); albumien ohittaminen keskeytyksellä (pidä painettuna).  
③: **REP** s. 8  
④: **SHUF** s. 8  
⑥: **PAUSE**  
Toiston tauottamiseksi. Tauon peruuttamiseksi paina painiketta uudelleen.  
**Radio:**  
Radioasemien vastaanottaminen (paina); radioasemien tallentaminen (paina ja pidä painettuna).
- 16 Kauko-ohjainkortin anturi**

Kauko-ohjainkortin seuraavilla painikkeilla on eri toiminto kuin päälaitteen painikkeilla. Irrota suojakalvo ennen käyttöä (s. 4).

- 17** ← (◀◀)/→ (▶▶) -painikkeet  
CD-levyn/radion/PD:n käyttämiseksi, sama kuin laitteen (SEEK) -/+ -painikkeet. Asetuksia, ääniasetuksia yms. voidaan käyttää ← → -painikkeilla.
- 18 DSPL-painike (näyttö)**  
Näyttöyksiköiden vaihtaminen.
- 19 VOL (äänenvoimakkuus) +/- -painike**  
Äänenvoimakkuuden säätämiseksi.
- 20 ATT-painike (äänenvaimennus)**  
Äänen vaimentamiseksi. Paina painiketta uudelleen vaimennuksen peruuttamiseksi.
- 21 SEL-painike (valinta)**  
Sama kuin laitteen valintapainike.
- 22** ↑ (+)/↓ (-) -painikkeet  
CD-levyn/radion/PD:n käyttämiseksi, sama kuin laitteen ①/② (ALBUM -/+)-painikkeet. Asetuksia, ääniasetuksia yms. voidaan käyttää ↑ ↓ -painikkeilla.
- 23 SCRL-painike (vieritys)**  
Näyttöyksikön vierittämiseksi.
- 24 Numeropainikkeet**  
Radioasemien vastaanottaminen (paina); radioasemien tallentaminen (paina ja pidä painettuna).

#### **Huomautus**

*Jos laite on kytketty päältä ja näyttö sammuu, laitetta ei voi käyttää kauko-ohjainkortilla, ellei laitteen (SOURCE) -painiketta paineta tai ellei levyä aseteta laitteeseen sen aktivoimiseksi.*

## Näyttöyksiköt

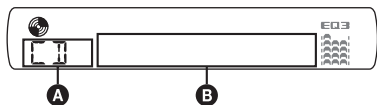

- A** Toistolaite  
**B** Raidan numero/kulunut toistoaika, levyn/ esittäjän nimi, albumin numero\*1, albumin nimi, raidan nimi, tekstitiedot\*2, kello

\*1 Albumin numero näytetään ainoastaan silloin, kun albumi vaihtuu.

\*2 MP3-tiedoston toiston aikana näkyvissä on ID3-tunniste ja WMA-tiedostoa toistettaessa WMA-tunniste.

Paina näyttöyksikön **B** vaihtamiseksi (DSPL) -painiketta.

### Vihje

Näytettävät yksiköt saattavat poiketa toisistaan levytyypistä, formaatista ja asetuksista riippuen. Lisätietoja MP3/WMA-tiedostoista on s. 15.

## Jatkuva toisto ja satunnaissoitto

- 1** Paina toiston aikana **(3)** (REP)- tai **(4)** (SHUF) -painiketta niin monta kertaa kuin tarvitaan, että haluttu asetus tulee esiin.

Valitse	Toistaaksesi
<b>TRACK</b>	raitaa jatkuvalla toistolla.
<b>ALBUM*</b>	albumia jatkuvalla toistolla.
<b>SHUF ALBUM*</b>	albumia satunnaissoittoilla.
<b>SHUF DISC</b>	levyn raitoja arvotussa järjestyksessä.

\* MP3/WMA-tiedostoja toistettaessa.

Normaaliin toistotilaan palaamiseksi valitse "OFF" tai "SHUF OFF".

## Radioasemien tallentaminen pikavalintoihin ja kuuntelu

### Muistutus

Virittäessäsi asemia autoa ajaessasi käytä voimakkaimpien asemien viritystoimintoa (BTM) onnettomuuksien välttämiseksi.

### Automaattinen tallennus — BTM

- 1** Paina (SOURCE) -painiketta niin monta kertaa kuin tarvitaan, että näytölle ilmestyy "TUNER". Paina aaltoalueen vaihtamiseksi (MODE) -painiketta niin monta kertaa kuin tarvitaan. Voit valita aaltoalueeksi jonkin seuraavista: FM1 (ULA), FM2, FM3, MW (KA) tai LW (PA).
- 2** Paina ja pidä valintapainiketta painettuna. Asetusnäyttö tulee esiin.
- 3** Paina valintapainiketta niin monta kertaa kuin tarvitaan, että "BTM" ilmestyy näyttöön.
- 4** Paina (SEEK) + -painiketta. Laitte tallentaa muistiin asemat numeropainikkeilla niiden taajuuslukemien mukaisessa järjestyksessä. Piippaus vahvistaa asetuksen tallennuksen muistiin.

### Radioasemien manuaalinen tallennus

- 1** Kun olet virittänyt kohdalleen radioaseman, jonka haluat tallentaa pikavalintapaikalle, paina ja pidä painettuna jotakin numeropainiketta **(1)–(6)**, kunnes näytölle ilmestyy "MEM".

### Huomautus

Jos yrität tallentaa uutta asemaa pikavalintapaikalle, jolle on jo tallennettu asema, vanha asema häviää, ja uusi tulee voimaan.

### Vihje

Kun RDS-asema on tallennettu pikavalintapaikalle, sen AF/TA-asetus tallennetaan samalla kertaa (s. 9).

### Muistiin tallennettujen asemien vastaanotto

- 1** Valitse aaltoalue ja paina sen jälkeen jotakin numeropainikkeista **(1)–(6)**.

### Asemien automaattinen esiviritys

- 1** Valitse aaltoalue ja paina (SEEK) +/- -painiketta aseman hakemiseksi. Haku keskeytyy laitteen löytäessä aseman. Jatka hakua, kunnes haluttu asema on löytynyt.

### Vihje

Jos tiedät haettavan radioaseman taajuuden, paina ja pidä sisäänpainettuna (SEEK) +/- -painike paikantaaksesi kohdalleen suunnilleen oikean taajuuden, ja paina sen jälkeen (SEEK) +/- -painiketta niin monta kertaa kuin tarvitaan halutun taajuuden hienosäätämiseksi kohdalleen (manuaalinen viritys).

## Yhteenveto

Radio Data System -palvelulla (RDS) varustetut ULA-asetat lähettävät normaalin ohjelmasignaalin ohessa ylimääräisiä, ei-kuunneltavassa digitaalisessa muodossa olevia tietoja.

## Näyttöyksiköt

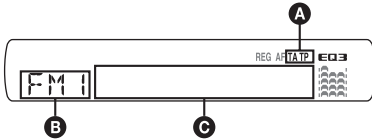

- A** TA/TP\*1
- B** Aaltoalue, toiminto
- C** Taajuus\*2 (Ohjelmapalvelun nimi), Pikavalintanumero, Kello, RDS-data

\*1 "TA" vilkkuu näytöllä liikennetiedotetta lähetettäessä. "TP" palaa näytöllä sellaista asemaa vastaanottaessa.

\*2 RDS-asetmaa kuunneltaessa taajuuslukemien vasemmalla puolella näkyy " \* ".

Näyttöyksiköiden vaihtamiseksi **C** paina (DSP) -painiketta.

## RDS-palvelut

Tässä virittimessä on automaattisesti käytettävissä seuraavat RDS-palvelut:

### AF (Vaihtoehdotet taajuudet)

Valitsee ja virittää ohjelman sitä voimakkaimmalla signaalilla verkossa lähettävälle asemalle. Tätä toimintoa käyttämällä voit keskeytyksestä kuunnella samaa ohjelmaa pitkää ajomatkaa ajaessasi tarvitsematta virittää radiota käsin aina tätä ohjelmaa lähettävälle asemalle.

### TA (Liikennetiedotukset)/TP

(Liikenneohjelmat)  
Lähettää tuoreita liikenneuutisia/ohjelmia. Liikennetiedotuksen/ohjelman käynnistyessä lähetyksen siirtyä kuunneltavalle äänilähteen liikennelähteykseen.

### PTY (Ohjelmatyypit)

Näyttää parhaillaan kuunneltavan ohjelman tyypin. Hakee myös asemia valitun ohjelmatyypin perusteella.

### CT (Kellonaika)

RDS-lähetyksen mukana tuleva CT-data (kellonaikatiedot) asettaa kellon oikeaan aikaan.

## Huomautuksia

- Maasta/alueesta riippuen kaikkia RDS-palveluita ei välttämättä ole käytettävissä.
- RDS ei toimi, jos lähetteen voimakkuus on heikko tai ellei kohdalleen viritetty asema lähettä RDS-tietoja.

## AF- ja TA-toimintojen asettaminen

**1** Paina (AF/TA) -painiketta niin monta kertaa kuin tarvitaan, että haluttu asetus tulee esiin.

Valitse	Halutessasi
AF-ON	aktivoida AF- ja passivoida TA-toiminnon.
TA-ON	aktivoida TA- ja passivoida AF-toiminnon.
AF, TA-ON	aktivoida sekä AF- että TA-toiminnot
AF, TA-OFF	passivoida sekä AF- että TA-toiminnot

## RDS-asettien tallentaminen AF- tai TA-asetuksilla

Voit esivirittää RDS-asetat AF/TA-asetuksella. Jos käytät BTM-toimintoa, ainoastaan RDS-asetat tallennetaan samalla AF/TA-asetuksella. Jos esivirität asetat pikavalintapaikoille käsin, voit esivirittää sekä RDS- että ei-RDS-asetat kunkin omalla AF/TA-asetuksellaan.

**1** Aseta AF/TA-asetus, ja tallenna sen jälkeen asema BTM-toiminnolla tai käsin.

## Hätätiedotusten vastaanotto

AF- tai TA-toiminnon ollessa käytössä hätätiedotteet keskeyttävät automaattisesti aikaisemmin valitun äänilähteen toiston.

### Vihje

Jos säädät äänenvoimakkuutta liikennetiedotuksen aikana, tämä asetus tallennetaan muistiin, ja sitä käytetään seuraavien liikennetiedotusten aikana, riippumatta liikennetiedotetta ennen käytetystä äänenvoimakkuudesta.

## Alueohjelman kuunteleminen keskeytyksestä — REG

AF-toiminnon ollessa käytössä: tämän laitteen tehdasasetus rajoittaa kuuntelun yhdelle alueelle, jolloin asema ei siirry toiselle alueohjelmaa voimakkaammalla signaalilla lähettävälle asemalle.

Mikäli ajat pois tämän alueohjelman vastaanottoalueelta, aseta asetuksista "REG-OFF" -asetus ULA-vastaanoton aikana (s. 13).

### Huomautus

Tämä toiminto ei ole käytettävissä Isossa-Britanniassa eikä tietyillä muilla alueilla.

## Paikallislinkkitoiminto (vain Isossa-Britanniassa)

Paikallislinkkitoiminto antaa mahdollisuuden valita alueelta muita paikallisasemia, vaikka ne eivät olisikaan tallennettuina numeropainikkeisiin.

- 1 Paina ULA-vastaanoton aikana jotakin numeropainiketta (①–⑥), jolle on tallennettuna jokin paikallisasema.
- 2 Paina 5 sekunnin sisällä uudestaan paikallisaseman numeropainiketta. Toista menettely, kunnes haluttu paikallisaradioasema on löytynyt.

## PTY:n valinta

- 1 Pidä painettuna (AF/TA) (PTY) -painiketta ULA-vastaanoton aikana.



Parhaillaan kuunneltavan ohjelmatyypin nimi tulee näyttöön, jos asema lähettää PTY-tietoja.

- 2 Paina (AF/TA) (PTY) -painiketta niin monta kertaa, että näytölle ilmestyy haluttu ohjelmatyyppi.
- 3 Paina (SEEK) +/- -painiketta. Viritin alkaa hakea valittua ohjelmatyyppiä lähettävää radioasemaa.

## Ohjelmatyypit

**NEWS** (Uutiset), **AFFAIRS** (Ajankohtaista), **INFO** (Tiedotuksia), **SPORT** (Urheilua), **EDUCATE** (Opetus), **DRAMA** (Kuunnelmia), **CULTURE** (Kulttuuria), **SCIENCE** (Tiede), **VARIED** (Sekalaista), **POP M** (Listamusiikkia), **ROCK M** (Rokkia), **EASY M** (Kevyttä viihdemusiikkia), **LIGHT M** (Kevyttä klassista), **CLASSICS** (Klassista), **OTHER M** (Muu musiikki), **WEATHER** (Säättietoja), **FINANCE** (Talous), **CHILDREN** (Lastenohjelmia), **SOCIAL A** (Yhteiskunnallista), **RELIGION** (Uskonto), **PHONE IN** (Kuuntelijat soittavat), **TRAVEL** (Matkailu), **LEISURE** (Vapaa-aika), **JAZZ** (Jatsia), **COUNTRY** (Kantaria), **NATION M** (Kotimaista musiikkia), **OLDIES** (Vanhempaa listamusiikkia), **FOLK M** (Etnoa), **DOCUMENT** (Dokumentti)

### Huomautus

Tätä toimintoa ei voi käyttää tietyissä maissa/alueilla, joissa ei ole käytettävissä PTY-tietoja.

## CT-asetuksen tekeminen

- 1 Aseta asetusvalikosta asetukseksi "CT-ON" (s. 12).

### Huomautuksia

- CT-toiminto ei välttämättä toimi, vaikka RDS-asetuksen vastaanotto onnistuisikin.
- CT-toiminnolla asetettu aika saattaa poiketa hieman oikeasta ajasta.

## iPod

### iPodin toisto

Kytkemällä iPodin laitteen takana olevaan telakointiaseman liittimeen voit kuunnella musiikkia auton kaiuttimista ja ohjata iPodia laitteesta käsin.

### Huomautuksia

- Kun iPod on kytketty telakointiliittimeen, käyttöä ei voi ohjata iPodista.
- Säädä laitteen äänenvoimakkuus minimiin ennen iPodin kytkemistä telakointiliittimeen.

## Raitojen toistaminen

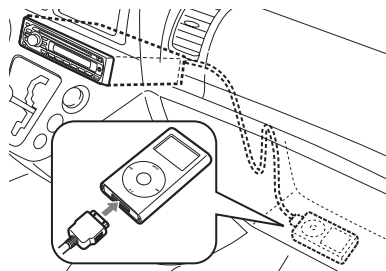

- 1 Kytke iPod telakointiliittimeen. iPod kytkeytyy automaattisesti päälle, ja iPodin näytölle ilmestyy seuraava kuva.



- 2 Paina (SOURCE) -painiketta niin monta kertaa kuin tarvitaan, että näytölle ilmestyy "PD". "PD 1 PORTABLE" tulee näkyviin, ja iPodin raitojen toisto alkaa automaattisesti viimeksi toistetusta kohdasta.
- 3 Valitse toistotila painamalla (MODE) -painiketta. Tila vaihtuu seuraavalla tavalla: RESUMING → ALBUM → ARTIST → PLAYLIST
- 4 Säädä äänenvoimakkuutta.

Paina (OFF) -painiketta toiston keskeyttämiseksi.

### Vihjeitä

- Kun iPod-laite on kytketty telakointiliittimeen, tila vaihtuu toistomuistitilaan (Resuming). Jos toistomuistitilassa painetaan (3) (Jatkuva toisto) -painiketta, (4) (satunnaissoitto)- tai (5) (haku)-toiminnot eivät toimi. Jos peruutat toistomuistitilan (MODE) - tai (1)/(2) (ALBUM -/+)-painiketta, (3) (Jatkuva toisto)-, (4) (Satunnaissoitto)- tai (5) (Haku)-toiminnot alkavat toimia toistotilan muuttamiseksi.
- Kun virta-avain kierretään ACC-asentoon, tai jos laite on kytketty päälle, iPodin akun lataus käynnistyy.
- Jos iPod irrotetaan toiston aikana, toisto keskeytyy.

### Huomautus

Toista iPodia ei voi kytkeä XA-110IP:llä.

## Näyttöyksiköt

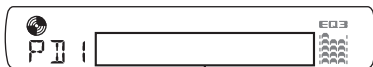

Raidan/albumin/esiintäjän nimi, raidan numero, kulunut toistoaika, kello

Näyttöyksiköiden vaihtamiseksi paina (DSPL) -painiketta.

### Huomautus

Joitakin iPodiin tallennettuja kirjaimia ei välttämättä näytetä oikein.

## Toistotilan asetukset

### Albumin, esiintyjän tai soittolistan valinta

#### 1 Paina toiston aikana (MODE) -painiketta.

Tila vaihtuu seuraavalla tavalla:

ALBUM → ARTIST → PLAYLIST

### Albumien, esiintyjien ja soittolistojen ohittaminen

Halutessasi	Paina (painiketta)
Ohittaa	(1)/(2) (ALBUM -/+) [kerran jokaista ohitettavaa yksikköä kohti]
Ohittaa keskeytyksettä	(1)/(2) (ALBUM -/+) [pidä painettuna haluttuun kohtaan asti]

## Jatkuva toisto ja satunnaissoitto

### 1 Paina toiston aikana (3) (REP)- tai (4) (SHUF) -painiketta niin monta kertaa kuin tarvitaan, että haluttu asetukset tulee esiin.

Valitse	Toistaaksesi
REP TRK	raitaa jatkuvalla toistolla.
REP ALB	albumia jatkuvalla toistolla.
REP ART	esiintyjää jatkuvalla toistolla
REP PLY	soittolistaa jatkuvalla toistolla
SHUF ALB	albumia satunnaissoitolla.
SHUF ART	esiintyjää satunnaissoitolla
SHUF PLY	soittolistaa satunnaissoitolla
SHUF ALL	kaikkia raitoja satunnaissoitolla.

Valitse normaaliin toistoon palaamiseksi "REP-OFF" tai "SHUF-OFF".

### Huomautus

(1)/(2) (ALBUM -/+)-painikkeet eivät toimi satunnaissoitossa.

## Haku

Voit nopeasti löytää halutun kohdan iPodilta.

### 1 Paina toiston aikana (5) -painiketta, kunnes "SCAN ON" tulee näkyviin.

Jokaisesta raidasta toistetaan 10 ensimmäistä sekuntia.

Normaalin toistotilaan palaamiseksi valitse "SCAN OFF".

### Huomautus

Tämä toiminto ei toimi satunnaissoiton aikana.

## Muut toiminnot

### Ääniasetusten muuttaminen

#### Äänenlaadun säätäminen — BAL/FAD/SUB

Voit säätää vasen/oikea- sekä etu/takatasapainoa sekä subwooferin voimakkuutta.

##### 1 Paina valintapainiketta niin monta kertaa kuin tarvitaan, että "BAL", "FAD" tai "SUB" ilmestyy näyttöön.

Yksikkö vaihtuu seuraavalla tavalla:

LOW\*1 → MID\*1 → HI\*1 →

BAL (vasen-oikea) → FAD (etu-taka) →

SUB (subwooferin äänenvoimakkuus)\*2 →

AUX\*3

\*1 EQ3-toiminnon ollessa aktivoitu (s. 12).

\*2 Audiotoistoasetuksen ollessa "SUB" (s. 12).

"ATT" näkyy näytöllä pienimmällä voimakkuudella, ja voimakkuutta voidaan lisätä 21-portaisella asteikolla.

\*3 AUX-ohjelmälähteen ollessa aktivoituna (s. 13).

##### 2 Kierrä äänenvoimakkuuden säädintä valitun yksikön säätämiseksi.

Asetus on suoritettu valmiiksi 3 sekunnin kuluttua ja näyttö palaa normaaliin toisto/vastaanotto-tilaan.

#### Taajuuskorjaimen käyrän räätälöinti — EQ3

EQ3:n "CUSTOM"-asetusta käyttämällä voi tehdä omat taajuuskorjausasetuksesi.

##### 1 Valitse ohjelmälähde ja paina sen jälkeen (EQ3) -painiketta niin monta kertaa kuin tarvitaan kohdan "CUSTOM" valitsemiseksi.

##### 2 Paina valintapainiketta niin monta kertaa kuin tarvitaan, että näytölle ilmestyy "LOW", "MID" tai "HI".

##### 3 Kierrä äänenvoimakkuuden säädintä valitun yksikön säätämiseksi.

Äänenvoimakkuutta voi säätää 1 dB:n askelin välillä -10 – +10 dB.

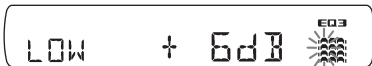

Toista kohdat 2 ja 3 taajuuskäyrän säätämiseksi.

Tehtaalla asetetun taajuuskäyrän palauttamiseksi paina ja pidä painettuna valintapainiketta ennen kuin asetus on suoritettu valmiiksi.

Asetus on suoritettu valmiiksi 3 sekunnin kuluttua ja näyttö palaa normaaliin toisto/vastaanotto-tilaan.

#### Vihje

Myös muut taajuuskorjaustyytit ovat säädettävissä.

## Asetusyksikköjen asettaminen — SET

##### 1 Paina ja pidä valintapainiketta painettuna.

Asetusnäyttö tulee esiin.

##### 2 Paina valintapainiketta niin monta kertaa kuin tarvitaan halutun yksikön esiinsaamiseksi.

##### 3 Kierrä äänenvoimakkuuden säätöpyörää asetuksen (esimerkiksi "ON" tai "OFF") valitsemiseksi.

##### 4 Paina ja pidä valintapainiketta painettuna.

Asetus on nyt suoritettu valmiiksi, ja näyttö palaa normaaliin toisto/vastaanotto-tilaan.

#### Huomautus

Näytöllä näytettävät yksiköt riippuvat äänilähteestä ja asetuksista.

Seuraavien yksikköjen asetuksia voidaan vaihtaa (lue lisätietoja ilmoitetuilta sivuilta):  
"●" merkitsee tehdasasetusta.

#### CLOCK-ADJ (Kellonajan asetus) (s. 4)

#### CT (Kellonaika)

Asetuksen asettamiseksi joko asetukseksi "CT-ON" tai "CT-OFF" (●) (s. 9, 10).

#### BEEP

Asetuksen asettaminen joko asetukseksi "BEEP-ON" (●) tai "BEEP-OFF".

#### AUX-A\*1 (AUX Audio)

AUX-toistolähteen asetuksen asettamiseksi joko "AUX-A-ON" - (●) tai "AUX-A-OFF" - asetukseksi (s. 13).

#### A.OFF (Autom. päältä)

Laitteen sammuttamiseksi automaattisesti halutun ajan kuluttua laitteen sammuttamisesta, – "A.OFF-NO" (●), "A.OFF-30S (Sekuntia)," "A.OFF-30M (Minuuttia)" tai "A.OFF-60M (Minuuttia)."

#### SUB/REAR\*1

Audiotoistotavan vaihtamiseksi.  
– "SUB-OUT" (●): Äänen toistamiseksi subwooferista.  
– "REAR-OUT": Bassojen toistamiseksi tehovahvistimen valinnoilla.

#### DEMO (Esittely)

Asetuksen asettaminen asetukseksi "DEMO-ON" (●) tai "DEMO-OFF".

#### DIM (Himmennin)

Näytön kirkkauden säätämiseksi.  
– "DIM-ON": Näytön himmentämiseksi.  
– "DIM-OFF" (●): Himmennyksen passivoimiseksi

#### M.DSPL (Vieritysnäyttö)

Vieritysnäyttötilan (Motion Display) valitsemiseksi.

– "M.DSPL-SA" (●): liikkuvien kuvien ja spektrianalysaattorin näyttämiseksi näytöllä.  
– "M.DSPL-OFF": Vieritysnäytön passivoimiseksi.

### A.SCR1 (Automaattinen vieritys)

Pitkän näyttöyksikön vierittämiseksi automaattisesti levyn/albumin/raidan nimeä vaihdettaessa.

- "A.SCR1-ON" (●): näytön vierittämiseksi.
- "A.SCR1-OFF": vierityksen estämiseksi.

### LOCAL (Paikallisasemien hakutila)

- "LOCAL-ON": Viritin virittää kohdalleen ainoastaan voimakkainta signaalia lähettävät asemat.
- "LOCAL-OFF" (●): Normaalin viritystavan käyttämiseksi.

### MONO\*2 (Monotila)

- Heikkotasaisen ULA-vastaanoton parantamiseksi valitse monovastaanotto.
- Valitse "MONO-ON" stereolähetyksen kuuntelemiseksi monona.
  - "MONO-OFF" (●): Halutessasi kuunnella stereolähetyksiä stereona.

### REG\*2 (Alueradio)

Asetuksen asettaminen asetukseksi "REG-ON" (●) tai "REG-OFF" (s. 9).

### LPF\*3 (Alipäästösuodin)

Subwooferin rajataajuuden valitsemiseksi "LPF OFF" (●), "LPF125Hz" tai "LPF 78Hz".

### LOUD (Loudness)

- Selkeän toistoäänen kuulemiseksi myös matalalla äänenvoimakkuudella toistettaessa.
- "LOUD-ON": basson ja diskantin vahvistamiseksi.
  - "LOUD-OFF" (●): basson ja diskantin vahvistamatta jättämiseksi.

### BTM (s. 8)

\*1 Laitteen ollessa päältä.

\*2 ULA-vastaanoton aikana.

\*3 Audiotoistoasetuksen ollessa "SUB".

## Lisälaitteiden käyttö

### Audiolisälaitteet

Kytkemällä vapaavalintaisen kannettavan audiolaitteen tämän laitteen AUX-tuloliitäntään (stereominiliitäntä) ja valitsemalla sen jälkeen sen, voit kuunnella sen ääntä autosi kaiuttimista. Äänenvoimakkuus on säädettävissä mille tahansa voimakkuudelle tämän laitteen ja kannettavan laitteen äänenvoimakkuuksista. Seuraa alla annettavia ohjeita.

### Kannettavan audiolaitteen kytkeminen laitteistoon.

- 1 Kytke kannettava laite päältä.
- 2 Säädä laitteen äänenvoimakkuus nolille.
- 3 Kytke laite tähän laitteistoon.

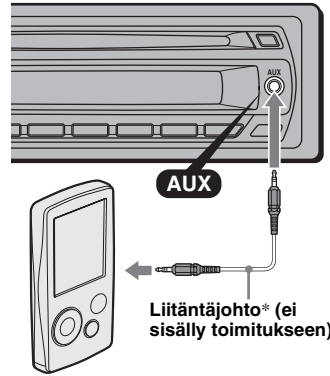

\* Käytä suoraa liitäntä.

### Äänenvoimakkuuden säätäminen

Säädä jokaisen laitteistoon kytketyn audiolaitteen äänenvoimakkuus ennen toiston aloittamista.

- 1 Säädä laitteen äänenvoimakkuus nolille.
- 2 Paina (SOURCE) -painiketta niin monta kertaa, että "AUX" tulee näytölle. "AUX FRONT IN" tulee näytölle.
- 3 Käynnistä kannettavan audiolaitteen toisto kohtuullisella äänenvoimakkuudella.
- 4 Säädä laitteistosta äänenvoimakkuus normaalisti käyttämäksesi.
- 5 Paina valintapainiketta niin monta kertaa kuin tarvitaan, että näytölle ilmestyy "AUX", ja säädä äänenvoimakkuus äänenvoimakkuuden säätimellä (-8 - +18 dB).

## Lisätietoja

### Yleisiä käyttöohjeita

- Jos autosi on ollut pysäköitynä suorassa auringonpaisteessa, odota laitteen jäähtymistä ennen seuraavaa käyttöä.
- Moottoriarjennettuihin automaattisesti täyteen pituuteensa joka kerta laitetta käytettäessä.

### Kosteuden tiivistyminen

Soittimen lukupäihin ja näyttöön voi tiivistyä sateisella ilmalla tai hyvin kosteassa ilmastossa kosteutta. Jos näin käy, laite ei toimi kunnolla. Ota tällöin levy ulos ja anna laitteen "kuivua" noin tunnin ajan kosteuden haihuttamiseksi.

### Korkean äänenlaadun säilyttämiseksi

Vältä roiskuttamista mehua tai muita virvoitusjuomia laitteeseen tai levyihin.

### Levyjä koskevia huomautuksia

- Älä koske levyn pintaa, jotta levy pysyisi puhtaana. Käsittele levyjä reunasta kiinni pitäen.
- Säilytä levyjä koteloiissaan tai levymakasiineissa silloin kun niitä ei käytetä.
- Älä altista levyjä kuumuudelle/korkeille lämpötiloille. Vältä niiden jättämistä autoon ja erityisesti sen kojelaudalle tai hattuhylylle.
- Älä kiinnitä levyihin tarroja tai käytä tahmeaa mustetta/liimanjäljenteitä sisältäviä levyjä. Tällaiset levyt saattavat käytettäessä lakata pyörimästä ja aiheuttaa toimintavian tai tuhoutua.



- Älä käytä levyjä, joihin on kiinnitetty nimi- tai muita tarroja. Tällaisten levyjen käytöstä voi seurata seuraavia vikoja:
  - Levyn ulos ottaminen ei onnistu (mikä johtuu etiketin tai tarran laidan irtoamisesta, mikä taas jumiuttaa poistomekanismin).
  - Audiodatan lukemisen epäonnistuminen (esim. toistossa esiintyvät hyppäykset tai toiston epäonnistuminen kokonaan), mikä johtuu etiketin tai tarran kutistumisesta lämmön johdosta, jolloin seurauksena voi olla levyn vääntymisen.
- Et voi toistaa tällä laitteella epäsäännöllisen muotoisia levyjä (kuten sydämen- tai tähdenmuotoisia levyjä), koska ne saattavat aiheuttaa soittimeen toimintavian. Älä käytä tällaisia levyjä.
- Et voi toistaa tällä laitteella 8 cm:n CD-levyjä.

- Ennen levyn toiston aloittamista pyyhi se kuluttajakäyttöön myytävällä puhdistusliinalla. Pyyhi jokainen levy sen keskikohdasta laidoilta edeten. Älä käytä liuottimia, kuten puhdistusbensiiniä, tinneriä tai kuluttajakäyttöön myytäviä puhdistussarjoja tai vinyylilevyjen puhdistukseen käytettäviä antistaattisia sprayjä.



### CD-R(W)-levyjä koskevia huomautuksia

- Joitakin CD-R(W)-levyjä (riippuen niiden tallentamiseen käytetystä laitteistosta tai levyn tilasta) ei voi toistaa tällä laitteella.
- Et voi toistaa viimeistelemättömiä CD-R(W)-levyjä.
- Tämä laite on yhteensopiva ISO 9660 level 1/level 2 -formaatin, Joliet/Romeo-laajennusformaatin, Multi Session -monitallennusformaatin kanssa.
- Maksimimäärä:
  - kansioita (albumeja): 150 (mukaan lukien juuri- ja tyhjät kansiot).
  - tiedostoja (raitoja) ja kansioita levyllä: 300 (jos kansio/tiedostonimessä on paljon kirjainmerkkejä, tämä luku voi olla pienempi kuin 300).
  - kansion/tiedoston näytettävä kirjainmerkkien määrä on 32 (Joliet) tai 64 (Romeo).
- Jos levy on tallennettu monitallennustoiminnolla (Multi Session), ainoastaan istunnon ensimmäisen formaatin mukainen ensimmäinen raita tunnistetaan ja toistetaan (muut formaatit ohitetaan). Ensisijaiset formaatit ovat CD-DA ja MP3/WMA.
  - Jos ensimmäinen raita on CD-DA-raita, vain ensimmäisen istunnon CD-DA-raidat toistetaan.
  - Ellei ensimmäinen raita ole CD-DA-raita, MP3- tai WMA-istunto toistetaan. Ellei levyllä ole näiden formaattien mukaista dataa, näytölle ilmestyy ilmaisin "NO MUSIC".

### Kopiosuojatekniikalla koodatut musiikkilevyt

Tämä tuote on suunniteltu toistamaan Compact Disc (CD) -standardin mukaisia levyjä. Jotkin levy-yhtiöt markkinoivat parhaillaan erilaisia kopiosuojalla varustettuja levyjä. Pidä mielessä, että näiden levyjen joukossa on joitakin CD-standardin kanssa yhteensopimattomia CD-levyjä, joita ei välttämättä voi soittaa tällä laitteella.

### Huomautus: DualDiscs

DualDisc on kaksipuolinen levytuote, jossa levyn toiselle puolelle on tallennettu dvd-materiaali ja toiselle audiomateriaali. Koska audiomateriaali ei kuitenkaan ole yhteensopiva Compact Disc (CD) -standardin kanssa, äänentoiston onnistumista tällä laitteella ei voida taata.



## MP3/WMA-tiedostojen toistojärjestys

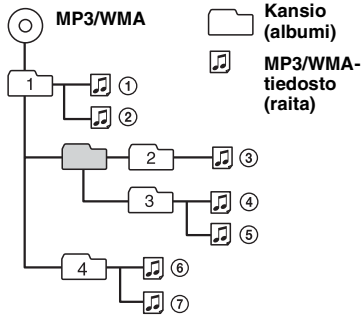

## MP3-tiedostoista

- MP3, joka on lyhenne sanoista MPEG-1 Audio Layer-3, on musiikkitiedostojen standardipakkausformaatti. Se pakkaa audio-CD:n datan noin 1/10:aan sen alkuperäisestä koosta.
- ID3-tagin versioita 1.0, 1.1, 2.2, 2.3 ja 2.4 sovelletaan vain MP3-raitoihin. ID3-tagi on 15/30 kirjainmerkkiä pitkä (1.0 ja 1.1), tai 63/126 kirjainmerkkiä pitkä (2.2, 2.3 ja 2.4).
- Nimii MP3-tiedostoille antaessasi muista lisätä tiedoston nimeen tiedostotarkenne ".mp3".
- VBR-tyyppistä (vaihtuva bittinopeus) MP3-tiedostoa pikatoistolla eteen/taaksepäin toistettaessa käytetty toisto aika ei välttämättä näy tarkasti.

### Huomautus

Toistaessasi suurella bittinopeudella, kuten 320 kbps, tallennettua MP3-raitaa, ääneen voi tulla katkoksia.

## WMA-tiedostoista

- WMA, joka on lyhenne sanoista Windows Media Audio, on musiikkitiedostojen standardipakkausformaatti. Se pakkaa audio-CD:n datan noin 1/22:aan\* sen alkuperäisestä koosta.
- WMA-tagin pituus on 63 kirjainmerkkiä.
- Nimii WMA-tiedostoille antaessasi muista lisätä tiedoston nimeen tiedostotarkenne ".wma".
- VBR-tyyppistä (vaihtuva bittinopeus) WMA-tiedostoa pikatoistolla eteen/taaksepäin toistettaessa käytetty toisto aika ei välttämättä näy tarkasti.

\* vain 64 kbps:llä

### Huomautus

Seuraavien WMA-tiedostojen toistolle ei ole tukea.

- häviötön pakkaus
- kopiosuojattu

## iPod

Tätä laitetta voi käyttää telokointiliittymätyyppisen iPodin, iPod photon, iPod minin ja iPod nanon kanssa, joiden ohjelmistoversio on seuraava. Luettelossa olevia versioita vanhempien versioiden yhteensopivuutta ei taata.

- Kolmannen sukupolven iPod: Ver.2.3.0
  - Neljännen sukupolven iPod: Ver.3.1.1
  - Viidennen sukupolven iPod: Ver.1.2
  - iPod photo: Ver.1.2.1
  - iPod mini: Ver.1.4.1
  - Ensimmäisen sukupolven iPod nano: Ver.1.3
  - Toisen sukupolven iPod nano: Ver.1.1
- (viidennen sukupolven iPodin videotoiminto ja iPod photon valokuvatoiminto eivät ole tuettuja).

Jos laitteen käytöstä on jotakin kysyttävää tai siinä ilmaantuu ongelmia, joita ei ratkaistuksi tämän käsikirjan avulla, ota yhteys lähimpään Sonya myyvään liikkeeseen.

## Huolto ja kunnossapito

### Kauko-ohjainkortin litiumpariston vaihto

Normaalikäytössä paristo kestää noin vuoden. (Sen käyttöaika lyhenee entisestään käyttöolosuhteista riippuen.)

Pariston varauksen heikentyessä kaukosäätimen toiminta-alue supistuu. Vaihda paristo uuteen CR2025-litiumparistoon. Minkä tahansa muun pariston käyttö merkitsee räjähdysvaaraa.

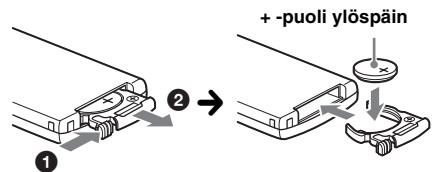

### Litiumparistoa koskevia huomautuksia

- Pidä litiumparisto lasten ulottumattomissa. Jos joku sattuisi nieläisemaan sen, ota välittömästi yhteys lääkäriin.
- Pyyhi paristo puhtaaksi kuivalla liinalla hyvien kosketuspintojen varmistamiseksi.
- Tarkista paristoa paristotilaan asettaessasi, että sen navat tulevat oikein päin.
- Älä tartu paristoon metallipinseteillä. Seurauksena voi olla oikosulku.

### VAROITUS

Paristo saattaa räjähtää sitä väärin käsiteltäessä.

Älä lataa tai pura paristoa tai heitä sitä tuleen.

jatkuu seuraavalla sivulla →

## Sulakkeen vaihto

Sulaketta vaihdettaessa pitää sulakkeen olla ampeeriluvultaan sama kuin alkuperäinen. Jos sulake palaa, tarkista ensin virtaliitäntä ja vaihda sitten sulake. Jos sulake palaa uudestaan vaihdon jälkeen, voi vika olla itse laitteessa. Ota tällöin yhteys lähimpään Sonya myyvään liikkeeseen.

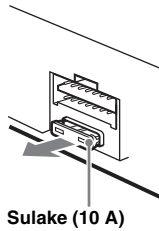

Sulake (10 A)

## Liitinten puhdistaminen

Laitte ei välttämättä toimi kunnolla, jos laitteen ja sen etupaneelin väliset liittimet eivät ole puhtaita. Tämän estämiseksi irrota etupaneeli (s. 5) ja puhdista sen liittimet puuvillatupolla. Älä käytä liikaa voivaa, seurauksena voi olla liitinten vahingoittuminen.

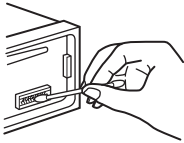

Päälaite

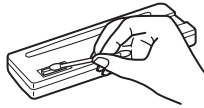

Etupaneelin takaosa

### Huomautuksia

- Sammuta turvallisuussyistä auton moottori ennen liittimien puhdistusta ja ota avain pois virtalukosta.
- Älä koskaan koske liittimiin paljain sormin tai millään metalliesineellä.

## Laitteen irrottaminen

### 1 Poista suojakehys.

- 1 Irrota etupaneeli (s. 5).
- 2 Aseta irrotusavaimet paikalleen yhdessä suojarajain kanssa.

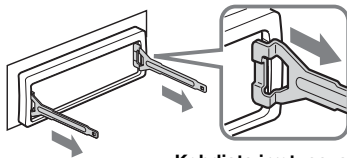

Kohdista irrotusavaimen kuvatulla tavalla.

- 3 Vedä irrotusavaimet ulos suojarajain irrottamiseksi.

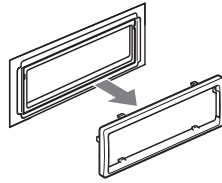

### 2 Irrota laite.

- 1 Aseta molemmat irrotusavaimet samanaikaisesti paikalleen, kunnes ne napsahtavat kiinni.

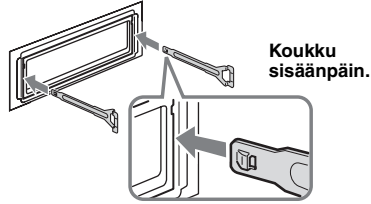

- 2 Vedä irrotusavaimista laitteen irrottamiseksi.

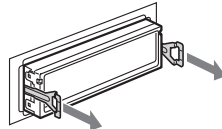

- 3 Vedä laite ulos asennuskehiksestä.

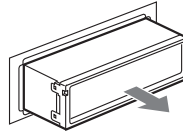

## Tekniset tiedot

### CD-soitin

Häiriötäisyys: 120 dB  
Taajuusvaste : 10 – 20 000 Hz  
Huojuunta ja värinä: Alle mitattavan tason.

### Viritin

#### ULA

Viritysalue: 87,5–108,0 MHz

#### Antenniliitäntä:

Ulkoisen antennin liitäntä

Välitaajuuskaista: 10,7 MHz/450 kHz

Herkkyyks: 9 dBf

Valintatarkkuus: 75 dB taajuudella 400 kHz

Häiriötäisyys: 67 dB (stereo), 69 dB (mono)

Harmoninen särö taajuudella 1 kHz: 0,5 % (stereo)  
0,3 % (mono)

Kanavaero: 35 dB taajuudella 1 kHz

Taajuusvaste: 30–15 000 Hz

## KA/PA

### Viritysalue:

KA: 531–1 602 kHz

PA: 153–279 kHz

### Antenniliitäntä:

Ulkoisen antennin liitäntä

**Välitaajuuskaista:** 10,7 MHz/450 kHz

**Herkkyys:** KA: 30 µV, PA: 40 µV

## Tehovahvistin

**Lähtöliitännät:** Kaiutinliitännät (sure seal -liittimet)

**Kaiutinten impedanssi:** 4–8 ohmia

**Maksimiteho:** 52 W × 4 (4 ohmiin)

## Yleistä

### Antenniliitännät:

Audiolähtöliitännät (subwoofer/taka keskenään vaihdettavissa)

Moottoriantennin relerasian liitäntä

Tehovahvistimen ohjausliitäntä

### Tuloliitännät:

Puhelinvaimennuksen ohjausliitäntä (ATT)

Antenniliitäntä

AUX-tuloliitäntä (stereominiliitäntä)

iPod-signaalin tuloliitin (telakointiliitin)

### Äänensävysäätimet:

Matalat äänet: ±10 dB taajuudella 60 Hz (XPLOD)

Keskialue: ±10 dB taajuudella 1 kHz (XPLOD)

Korkeat äänet: ±10 dB taajuudella 10 kHz (XPLOD)

### Loudness:

+4 dB taajuudella 100 Hz

+2 dB taajuudella 10 kHz

**Käyttöjännite:** 12 V:n tasavirta, autonakku (miinusmaa)

**Mitat:** N. 178 × 50 × 179 mm (l/k/s)

**Asennusmitat:** Noin 182 × 53 × 162 mm (l/k/s)

**Paino:** Noin 1,3 kg

### Toimitetut lisätarvikkeet:

Kauko-ohjainkortti: RM-X151

Liitäntä- ja asennusosat (1 sarja)

MPEG Layer-3 äänenkoodaustekniikkaan ja patenteihin on saatu lisenssi Fraunhofer IIS:ltä ja Thomsonilta.

*Ulkonäköä ja teknisiä yksityiskohtia voidaan muuttaa ilman ennakoilmoitusta.*



- Halogenoituja liekinestoaineita ei ole käytetty tietyissä painetuissa langoituslevyissä.
- Halogenoituja liekinestoaineita ei ole käytetty kotelossa.
- Pakkauspehmusteissa on käytetty paperia.

## Vianetsintä

Seuraava vian tarkistusluettelo auttaa sinua selvittämään käytön yhteydessä mahdollisesti ilmenevät ongelmat.

Tarkista ennen seuraavan tarkistuslistan läpikäymistä liitännät ja käyttömenettelyt.

### Yleistä

#### Laitteeseen ei tule virtaa.

- Tarkista liitäntä. Jos kaikki on kohdallaan, tarkista sulake.
- Jos laite on kytketty päältä ja näyttö sammuu, laiteta ei voi käyttää kauko-ohjaimella.  
→ Kytke laite päälle.

#### Moottoriantenni ei ojennu täyteen pituuteensa.

Moottoriantennilla ei ole relerasiaa.

#### Ei ääntä.

- Äänenvoimakkuus on liian matala.
- Jos ATT-toiminto on aktivoitu tai puhelimen ATT-toiminto (silloin kun autopuhelimen liitäntäkaapeli tai autopuhelin on kytketty ATT-johtoon) on aktivoitu.
- Etu/takatasapainon säädintä (FAD) ei ole asetettu 2-kaiutinjärjestelmän mukaiseksi.

#### Ei piippausääntä.

- Piippausääni on peruutettu (s. 12).
- Lisävarusteena saatava päätevahvistin on kytketty laitteeseen, eikä laitteen omaa sisäänrakennettua vahvistinta käytetä.

#### Muistin sisältö on tyhjentynyt.

- RESET-painiketta on painettu.  
→ Tallenna asetukset uudelleen muistiin.
- Virtajohto tai akun johto on irti.
- Virtajohtoa ei ole kytketty kunnolla.

#### Muistiin tallennetut radioasemat ja oikea aika ovat hävinneet muistista.

#### Sulake on palanut.

#### Melua syntyy virta-avainta kierrettäessä.

Johtoja ei ole kytketty oikein auton ylimääräiseen virtaliitäntään.

#### Esittelytila käynnistyy toisto- tai vastaanottotilan aikana.

Ellei mitään toimintoa ole suoritettu 5 minuuttiin "DEMO-ON" -asetuksen ollessa käytössä, esittelytila käynnistyy.

→ Aseta asetukseksi "DEMO-OFF" (s. 12).

#### Näyttö häviää/ei ilmesty näyttöikkunaan.

- Himmennin on asetettu asetukseen "DIM-ON" (s. 12).
- Näyttö häviää, jos **(OFF)** -painiketta pidetään painettuna hetken ajan.  
→ Paina ja pidä laitteen **(OFF)** -painiketta painettuna niin kauan, että näyttö katoaa.
- Liittimet ovat likaiset (s. 16).

#### Automaattinen virrankatkaisutoiminto ei toimi.

Laite kytketty päälle. Automaattinen virrankatkaisutoiminto toimii sen jälkeen laitteesta on katkaistu virta.

→ Kytke laite päältä.

---

**Kauko-ohjainkortin käyttö ei ole mahdollista.**

Tarkista, että suojakalvo on poistettu (s. 4).

---

**CD:n toisto****Levyä ei voida ladata soittimeen.**

- Soittimessa on jo toinen levy.
- Levy on väkisin pakotettu ylösalaisin tai väärällä tavalla levytilaan.

**Levyä ei voi toistaa.**

- Likainen tai viallinen levy.
- Näitä CD-R(W)-levyjä ei ole tarkoitettu audiotoiistoon (s. 14).

**MP3/WMA-tiedostojen toisto ei onnistu.**

Levy ei ole yhteensopiva MP3-/WMA-formaatin ja -version kanssa (s. 15).

**MP3-/WMA-tiedostojen toiston käynnistyminen kestää kauemmin kuin muiden tiedostojen.**

Seuraavien levyjen toiston aloittaminen kestää kauemmin.

- monimutkaisella puurakenteella tallennettu levy.
- monitallennuksella tallennettu levy.
- levy, jolle voi lisätä dataa.

**Näyttöyksiköt eivät vieri.**

- Liian monilla kirjainmerkeillä varustetuilla levyillä eivät pitkät nimet välttämättä vieri.
- "A.SCRL"-asetuksena on "OFF".
  - Aseta "A.SCRL-ON"-asetus päälle (s. 13).
  - Paina (DSPL) (SCRL) -painiketta ja pidä se painettuna.

**Ääni hypähtelee.**

- Asennusta ei ole tehty oikein.
  - Asenna laite pienempään kulmaan kuin 45° tukevaan paikkaan autossa.
- Likainen tai viallinen levy.

**Toimintopainikkeet eivät toimi.****Levyä ei voi ottaa ulos soittimesta.**

Paina RESET-painiketta (s. 4)

---

**Radiovastaanotto****Asemien vastaanotto ei toimi.****Kohina häiritsee äänentoistoa.**

- Jos autosi taka-/sivuikkunassa on sisäänrakennettu ULA/KA/PA-antenni, on välttämätöntä kytkeä moottoriantennin ohjausjohto (sininen) tai ylimääräinen virransyöttöjohto (punainen) käytössä olevan antennivahvistimen virtaliitäntään.
- Tarkista autoantennin liitäntä.
- Autoantenni ei ojennu täyteen mittaansa.
  - Tarkista auton moottoriantennin johdon liitäntä.
- Tarkista taajuus.

**Asemien esiviritys ei ole mahdollista.**

- Tallenna muistiin oikea taajuus.
  - Lähetysignaali on liian heikko.
- 

**Automaattinen viritys ei ole mahdollista.**

- Paikallisasemien hakutila ei ole oikea.
  - Viritys pysähtelee liian usein:
    - Aseta asetukseksi "LOCAL-ON" (s. 13).
  - Viritys ei pysähdy aseman kohdalla:
    - Aseta asetukseksi "MONO-ON" (s. 13).
- Lähetysignaali on liian heikko.
  - Suorita asemien viritys manuaalisesti.

**"ST"-ilmaisain tulee esiin ULA-vastaanoton aikana.**

- Viritä taajuus kohdalleen tarkasti.
- Lähetysignaali on liian heikko.
  - Aseta asetukseksi "MONO-ON" (s. 13).

**ULA-ohjelman stereolähetys kuuluu monona.**

Laite on asetettu monovastaanottoon.

→ Aseta asetukseksi "MONO-OFF" (s. 13).

---

**RDS****SEEK-toiminto käynnistyy muutaman sekunnin kuuntelun jälkeen.**

Asema ei välitä TP-ohjelmia tai sen signaali on heikko.  
→ Kytke TA-toiminto päältä (s. 9).

**Ei liikennetiedotuksia.**

- Aktiivoi TA-toiminto (s. 9).
- Asema ei lähetä liikennetiedotuksia, vaikka onkin TP-asema.
  - Viritä kohdalleen jokin muu asema.

**PTY-näytössä näkyy "-----".**

- Parhaillaan vastaanotettava asema ei ole RDS-asema.
  - RDS-dattaa ei ole vastaanotettu.
  - Asema ei näytä ohjelmatyyppiä.
- 

**Vikanäytöt/Tiedotteet****ERROR**

- Levy on likainen tai asetettu ylösalaisin soittimeen.
  - Puhdista levy tai aseta se oikein soittimeen.
- Tyhjä levy on asetettu soittimeen.
- CD-levyjä ei voi jostakin syystä toistaa.
  - Aseta soittimeen toinen levy.

**FAILURE**

Jokin/jotkin kaiuttimien/vahvistinten liittännistä on suoritettu väärin.  
→ Tarkista liittännät tämän mallin asennus/liitäntäoppaasta.

---

**L.SEEK +/-**

Paikallishakutila on päällä automaattisen virityksen aikana.

**NO AF**

Parhaillaan kuunneltavalle asemalle ei ole vaihtoehtoista taajuutta.  
→ Paina (SEEK) +/- -painiketta ohjelmalpalvelun nimen välkkessä. Viritin alkaa etsiä samoilla PI-tiedoilla (Ohjelman tunnistus) varustettuja taajuuksia ("PI SEEK" ilmestyy näyttöön).

---

**NO INFO**

MP3-/WMA-tiedostoon ei ole kirjoitettu tekstitietoja.

---

---

**NO IPOD**

iPodia ei ole kytketty.

→ Kytke iPod telakointiliittimeen.

Jos "NO IPOD" -ilmaisn ilmestyy näytölle iPod-  
telakkaliittimeen kytkettäessä, irrota iPod  
telakkaliittimestä ja kytke se uudelleen takaisin  
paikalleen.

---

**NO MUSIC**

Levyllä ei ole musiikkitiedostoja.

→ Laita soittimeen musiikki-CD.

---

**NO NAME**

Levyille/raidalle ei ole tallennettu levyn nimeä.

---

**NO TP**

Laitte hakee keskeytyksettä käytettävissä olevia TP-  
asemia.

---

**OFFSET**

Laitteessa saattaa olla toimintahäiriö.

→ Tarkista liitännät. Ellei vikailmoitus häviä näytöstä,  
ota yhteys johonkin Sonya myyvään liikkeeseen.

---

**READ**

Laitte on lukemassa kaikkia levyllä olevia raita- ja  
albumitietoja.

→ Odota, kunnes lukutoiminto on suoritettu loppuun,  
jolloin toisto käynnistyy automaattisesti. Levyn  
rakenteesta riippuen tämä saattaa kestää minuutin  
tai pitempään.

---

**RESET**

CD-levyä ei voi jostakin syystä toistaa.

→ Paina RESET-painiketta (s. 4)

---

"LLLL" tai "rrrr"

Levyn alku tai loppu on saavutettu pikasiirrolla, etkä  
voi enää jatkaa toimintoa tästä.

---

"\_"

Tätä kirjainmerkkiä ei voi näyttää laitteella.

---

Elleivät nämä korjaustoimenpiteet ratkaise  
ongelmaa, kysy neuvua lähimmästä Sonya  
myyvistä liikkeestä.

Jos viet laitteen korjattavaksi CD:n toisto-ongelmien  
vuoksi, ota mukaan myös levy, jonka toiston aikana  
ongelma syntyi.

Vi hänvisar till det medföljande häftet angående installation/anslutningar.

**CLASS 1  
LASER PRODUCT**

Denna etikett finns på undersidan av höljet.

Denna produkt har tillverkats av Sony Corporation, 1-7-1 Konan Minato-ku Tokyo, 108-0075 Japan. Befullmäktigat ombud avseende EMC och produktsäkerhet är Sony Deutschland GmbH, Hedelfinger Strasse 61, 70327 Stuttgart, Germany. För alla kontakter avseende service- eller garantifrågor hänvisas till adresserna som finns i separata service- eller garantidokument.



**Avyttring av gammal elektrisk och elektronisk utrustning (tillämpligt i EU och andra Europeiska länder med separata hanterings-system)**

Den här symbolen på produkten eller på dess förpackning anger att produkten inte ska hanteras som hushållsavfall. Den bör i stället överlämnas till lämpligt sophanteringsställe för återvinning av elektrisk och elektronisk utrustning. Genom att se till att produkten avyttras på rätt sätt, hjälper du till att undvika sådana potentiellt negativa konsekvenser för miljön och människors hälsa som skulle kunna uppstå vid olämplig avyttring av den här produkten. Med materialåtervinning hjälps vi åt att bevara naturresurser. Mer information om återvinning av den här produkten kan du få hos din lokala kommunförvaltning, hos företaget som sköter sophanteringen eller i butiken där du köpte produkten.



Microsoft, Windows Media och Windows logotypen är varumärken eller registrerade varumärken som tillhör

Microsoft Corporation i USA och/eller andra länder.

iPod är ett varumärke som tillhör Apple, Inc. i USA och övriga länder.

**Varning om bilens tändning inte har något ACC-läge**

Se till att ställa in funktionen för automatisk avstängning (sida 12).

Enheten stängs av fullständigt en viss tid (inställbar) efter att du stänger av den, vilket förhindrar att batteriet laddas ur.

Om du inte aktiverar funktionen för automatisk avstängning, ska du trycka på och hålla nere



tills visningen försvinner, varje gång du stänger av tändningen.

Välkommen! .....	4
------------------	---

## Komma igång

Återställa enheten .....	4
Förbereda fjärrkontrollen .....	4
Ställa klockan .....	4
Ta bort frontpanelen .....	5
Sätta fast frontpanelen .....	5

## Kontrollernas placering och grundläggande funktioner

Huvudenheten .....	6
Fjärrkontroll RM -X151 .....	6

## CD

Visningsalternativ .....	8
Upprepad och blandad uppspelning .....	8

## Radio

Lagra och ta emot stationer .....	8
Lagra automatiskt — BTM .....	8
Lagra manuellt .....	8
Mottagning av lagrade kanaler .....	8
Ställa in automatiskt .....	8
RDS .....	9
Översikt .....	9
Ställa in AF och TA .....	9
Välja PTY .....	10
Ställa in CT .....	10

## iPod

Spela upp iPod .....	10
Spela upp spår .....	10
Visningsalternativ .....	11
Ställa in uppspelningsläge .....	11
Välja album, artist eller spellista .....	11
Upprepad och blandad uppspelning .....	11
Söka .....	11

## Övriga funktioner

Ändra ljudinställningarna .....	12
Justera ljudegenskaperna	
— BAL/FAD/SUB .....	12
— Anpassa equalizerkurvan	
— EQ3 .....	12
Justera inställningsalternativ — SET .....	12
Använda extrautrustning .....	13
Extra ljudutrustning .....	13

## Ytterligare information







Säkerhetsföreskrifter .....	14
Om skivor .....	14
Uppspelningsordning för	
MP3-/WMA-filer .....	15
Om MP3-filer .....	15
Om WMA-filer .....	15
Om iPod .....	15
Underhåll .....	15
Ta bort enheten .....	16
Tekniska data .....	16
Felsökning .....	17
Felmeddelanden .....	18

## Välkommen!

Tack för att du köpt denna Sony cd-spelare. Du kan använda följande funktioner på spelaren.

### • Uppspelning av cd-skivor

Du kan spela CD-DA-skivor (även de som innehåller CD-TEXT\*) och CD-R-/CD-RW-skivor (mp3/wma) (sida 15)).

Skivtyper	Skivans etikett	
CD-DA		
MP3 WMA		
		

### • Radiomottagning

- Du kan lagra upp till sex stationer per band (FM1, FM2, FM3, MW och LW).
- **BTM** (Best Tuning Memory): enheten väljer stationer med stark signal och lagrar dem.

### • RDS-tjänster

- Du kan använda FM-stationer med RDS (Radio Data System).

### • Ljudinställningar

- **EQ3 stage2**: Du kan välja en av sju förinställda equalizerkurvor.

### • iPod-användning

iPod-anslutning kan göras med kabeln till dockningskontakten på baksidan av enheten.

### • Anslutning för extrautrustning

En AUX-kontakt på enhetens framsida gör att du kan ansluta en bärbar ljudenhet.

## Komma igång

### Återställa enheten

Innan du använder enheten första gången eller om du har bytt bilbatteri eller kopplat om anslutningarna, måste enheten återställas. Ta loss frontpanelen och tryck på återställningsknappen (RESET) med ett spetsigt föremål, exempelvis en kulspetspenna.

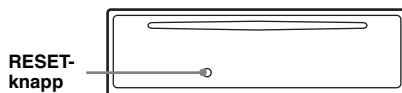

#### Observera!

Om man trycker på återställningsknappen kommer klockans inställning och viss lagrad information att raderas.

### Förbereda fjärrkontrollen

Ta bort skyddsfilmerna innan du första gången använder fjärrkontrollen.



#### Tips!

Information om hur du byter batteri finns på se "Byta ut litiumbatteriet i fjärrkontrollen" på sidan 15.

### Ställa klockan

Klockan visar en 24-timmars digital tidsangivelse.

- 1 Tryck in och håll valknappen intryckt.**  
Rätt meny sida öppnas.
- 2 Tryck flera gånger på valknappen tills "CLOCK-ADJ" visas.**
- 3 Tryck på (SEEK) +.**  
Siffrorna för timmar blinkar.
- 4 Vrid volymratten för att ställa in timmar och minuter.**  
Om du vill flytta markeringen trycker du på (SEEK) -/+.
- 5 Tryck på valknappen**  
Inställningen är klar och klockan startar.

Tryck på (DSPL) för att visa klockan. Tryck igen på (DSPL) för att återgå till föregående visning.



### Tips!

Du kan ställa klockan automatiskt med RDS-funktionen (sida 10).

## Ta bort frontpanelen

För att undvika stöld kan du ta av frontpanelen från enheten.

### Varningssignal

Om du ställer tändningen på OFF utan att ta bort frontpanelen kommer varningssignalen att ljuda under några sekunder.

Ljudsignalen hörs endast om den inbyggda förstärkaren används.

#### 1 Tryck på **OFF**.

Enheten är avstängd.

#### 2 Tryck på och dra den emot dig.

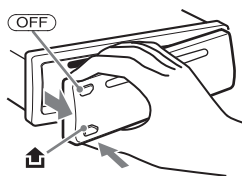

### Observera!

- Tappa inte frontpanelen och använd inte för mycket tryck på panelen och teckenfönstret.
- Utsätt inte panelen för höga temperaturer eller fukt. Lämna den inte i en parkerad bil eller på instrumentbrädan/i bakrutan.

## Sätta fast frontpanelen

Anslut frontpanelens del **(A)** mot del **(B)** på enheten som visas i bilden och tryck tills du hör ett klick.

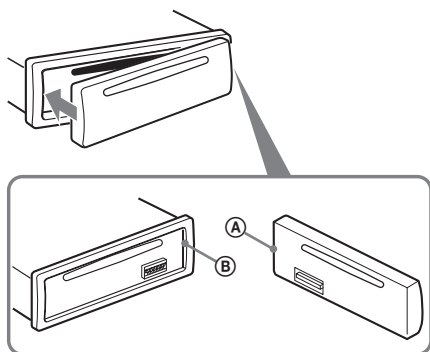

### Observera!

Fäst ingenting på insidan av frontpanelen.

# Kontrollernas placering och grundläggande funktioner

## Huvudenheten

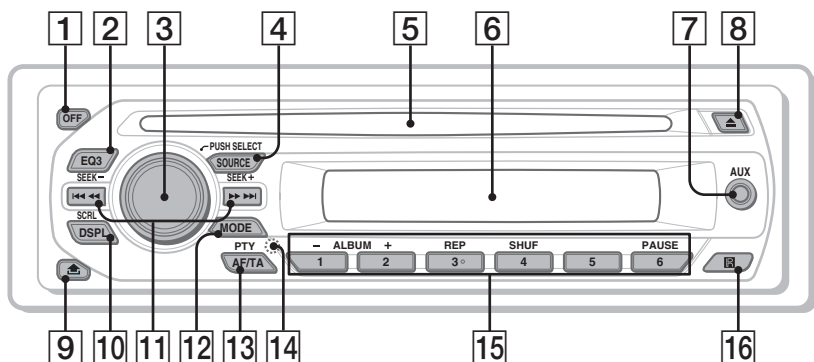

## Fjärrkontroll RM -X151

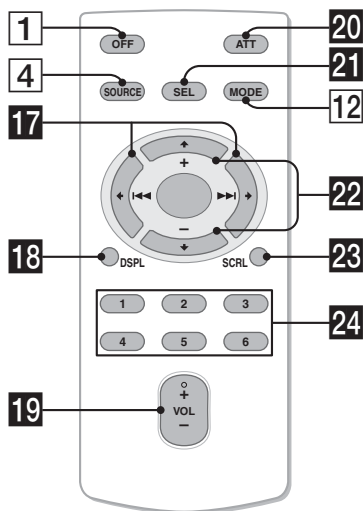

Detta avsnitt innehåller anvisningar om kontrollernas placering och grundläggande användning. Mer information finns på respektive sidor.

För information om iPod-användning, se "iPod" på sidan 10. Motsvarande knappar på fjärrkontrollen styr samma funktioner som de på enheten.

- 1 OFF-knapp**  
Används för att slå av strömmen eller som stoppknapp.
- 2 EQ3-knapp (equalizer)** sida 12  
För att välja equalizertyp (XPLOD, VOCAL, EDGE, CRUISE, SPACE, GRAVITY, CUSTOM eller OFF).
- 3 Volvratt/valknapp** sida 12  
För att ställa in volymen (vrid) eller för att välja inställningsalternativ (tryck och vrid).
- 4 SOURCE-knapp**  
För att sätta på strömmen; växla källa (Radio/CD/AUX/PD).
- 5 Skivplats**  
Sätt i skivan (med etiketten vänd uppåt), uppspelningen startar.
- 6 Teckenfönster**
- 7 AUX-kontakt** sida 13  
Används för att ansluta en bärbar ljudenhet.
- 8 Utmatningsknapp**  
Används för att mata ut kassetten.
- 9 Frigöringsknapp (frigöring av frontpanel)** sida 5

**10 DSPL (display)/SCRL (scroll)-knapp**  
sida 8, 9

Används för att ändra visningsalternativ (tryck); rulla visningsalternativet (tryck och håll).

**11 SEEK -/+ knappar**  
**CD/PD:**

Används för att hoppa över spår (tryck), för att kontinuerligt hoppa över spår (tryck, tryck därefter igen inom cirka 1 sekund och håll) och för att spola bakåt/snabbspola framåt ett spår (tryck och håll).

**Radio:**

Används för att ställa in stationer automatiskt (tryck); söka efter en station manuellt (tryck och håll).

**12 MODE-knapp** sida 8

Välja radioband (FM/MW/LW); välj uppspelningsläge för iPod.

**13 AF (alternativa frekvenser)/  
TA (trafikmeddelande)/**

**PTY (programtyp)-knapp** sida 9, 10  
För att ställa in AF och TA (tryck); välj PTY (tryck och håll) i RDS.

**14 RESET-knapp** (placerad bakom  
frontpanelen) sida 4

**15 Sifferknappar**

**CD/PD:**

①/②: **ALBUM -/+** (under MP3/WMA-uppspelning)

Hoppa över album (tryck); hoppa över album kontinuerligt (tryck och håll).

③: **REP** sida 8

④: **SHUF** sida 8

⑥: **PAUSE**

För att pausa under uppspelning. För att avbryta, tryck igen.

**Radio:**

Används för att ta emot lagrade stationer (tryck); lagra stationer (tryck och håll).

**16 Mottagare för fjärrkontrollen**

Följande knappar på fjärrkontrollen har även andra funktioner än motsvarande knappar på enheten. Ta bort skyddsfilmen före användning (sida 4).

**17 ← (◀◀)/→ (▶▶)-knappar**

Styra CD/radio/PD, samma som **SEEK**

-/+ på enheten.

Inställning, ljudinställning, etc., kan styras med ← →.

**18 DSPL-knapp (display)**

För att ändra visningsalternativ.

**19 VOL (volym) +/--knapp**

Används för att justera volymen.

**20 ATT-knapp (ljuddämpning)**

Används för att dämpa ljudet. Tryck igen för att avbryta.

**21 Knappen SEL (välj)**

Samma som valknappen på enheten.

**22 ↑ (+)/↓ (-)-knappar**

Styra CD/PD, samma som ①/②

(ALBUM -/+) på enheten.

Inställning, ljudinställning, etc., kan styras med ↑ ↓.

**23 SCRL-knapp (rulla)**

Rulla texten i teckenfönstret.

**24 Sifferknappar**

Används för att ta emot lagrade stationer (tryck); lagra stationer (tryck och håll).

**Observera!**

Om enheten stängs av och teckenfönstret släcks, kan den inte styras med fjärrkontrollen om du inte trycker på **SOURCE** på enheten eller sätter i en skiva.

## Visningsalternativ

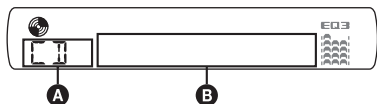

- A** Källa
- B** Spårnummer/förfluten speltid, skiva/artistnamn, albumnummer\*<sup>1</sup>, albumnamn, spårnamn, textinformation\*<sup>2</sup>, klocka

\*<sup>1</sup> Albumnummer visas endast när du byter album.

\*<sup>2</sup> När du spelar mp3 visas ID3-tag och när du spelar wma, visas WMA-tag.

Tryck på **(DSPL)** för att ändra visningsalternativ

**B**.

### Tips!

Visningsalternativen skiljer sig åt beroende på skivtyp, inspelningsformat och inställningar. För mer information om mp3/wma, se sida 15.

## Upprepad och blandad uppspelning

- 1 Tryck flera gånger på **(3)** (REP) eller på **(4)** (SHUF) under uppspelning, tills önskad inställning visas i teckenfönstret.

Välj	För att spela upp
<b>TRACK</b>	spår flera gånger.
<b>ALBUM*</b>	ett album upprepade gånger.
<b>SHUF ALBUM*</b>	ett album i slumpvis ordning.
<b>SHUF DISC</b>	skivor i slumpvis ordning.

\* När en MP3/WMA-fil spelas.

För att återgå till normal uppspelning, välj "OFF" eller "SHUF OFF".

## Lagra och ta emot stationer

### Varning!

För att undvika att trafikfarliga situationer uppstår när du kör bör du ställa in stationer med BTM-funktionen (Best Tuning Memory).

## Lagra automatiskt — BTM

- 1 Tryck på **(SOURCE)** flera gånger tills **TUNER** visas.  
Tryck upprepade gånger på **(MODE)** för att välja band. Du kan välja FM1, FM2, FM3, MW eller LW.
- 2 Tryck in och håll valknappen intryckt.  
Rätt menysida öppnas.
- 3 Tryck flera gånger på valknappen tills "BTM" visas.
- 4 Tryck på **(SEEK) +**.  
Enheten lagrar stationer i frekvensordning på sifferknapparna.  
En ljudsignal hörs när inställningen är lagrad.

## Lagra manuellt

- 1 Medan du tar emot en station som du vill lagra, tryck och håll nere en sifferknapp **(1)** till **(6)** tills **MEM** visas.

### Observera!

Om du försöker lagra en annan station på samma förinställda sifferknapp raderas den tidigare lagrade stationen.

### Tips!

När en RDS-station lagras, lagras även AF/TA-inställningen (sida 9).

## Mottagning av lagrade kanaler

- 1 Välj band och tryck på en sifferknapp **(1)** till **(6)**.

## Ställa in automatiskt

- 1 Välj bandet och tryck därefter på **(SEEK) +/-** för att söka efter stationen.  
Sökningen avbryts när en radiostation tas emot. Upprepa detta tills den önskade stationen tas emot.

### Tips!

Om du vet vilken frekvens som stationen du vill lyssna på har, tryck och håll ned endera sidan av **(SEEK) +/-** för att lokalisera den ungefärliga frekvensen, tryck sedan flera gånger på **(SEEK) +/-** för finjustering av önskad frekvens (manuell inställning).

## Översikt

FM-stationer som använder RDS (Radio Data System) sänder ohörbar digital information med signaler för vanliga radioprogram.

## Visningsalternativ

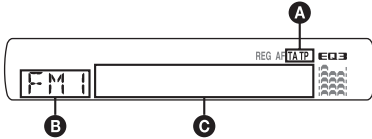

- A** TA/TP\*1
- B** Radioband, Funktion
- C** Frekvens\*2 (programtjänstnamn), förvalnsnummer, klocka, RDS-data

\*1 TA blinkar under trafikinformation. TP tänds medan en sådan station tas emot.

\*2 \*2 visas till vänster om frekvensen under tiden då du tar emot en RDS-station.

För att ändra visningsalternativ **C** trycker du på **(DSPL)**.

## RDS-tjänster

Denna enhet tillhandahåller automatiskt följande RDS-tjänster:

### AF (Alternativa frekvenser)

Väljer och återinställer stationen med den starkaste signalen i ett nät. Genom att använda denna funktion kan du lyssna kontinuerligt på samma program under en långkörning utan att behöva ändra stationsinställningar manuellt.

### TA (trafikmeddelande)/TP (trafikprogram)

Ger aktuell trafikinformation/-program. Information/program som tas emot avbryter den valda källan.

### PTY (programtyper)

Visar den programtyp som tas emot. Söker även en vald programtyp.

### CT (Klocka)

Klockan ställs automatiskt med CT-information från RDS-överföringen.

### Observera!

- I vissa länder/områden är inte alla RDS-funktioner tillgängliga.
- RDS fungerar inte om signalstyrkan är svag eller om den inställda stationen inte sänder RDS-data.

## Ställa in AF och TA

1 Tryck flera gånger på **(AF/TA)** tills önskad inställning visas.

Välj	För att
<b>AF-ON</b>	aktivera AF och inaktivera TA.
<b>TA-ON</b>	aktivera TA och inaktivera AF.
<b>AF, TA-ON</b>	aktivera både AF och TA.
<b>AF, TA-OFF</b>	inaktivera både AF och TA.

## Lagra RDS-stationer med AF- och TA-inställning

Du kan förinställa RDS-stationer med AF/TA-inställning. Om du använder BTM-funktionen, lagras endast RDS-stationer med samma AF-/TA-inställning.

Om du ställer in manuellt, kan du förinställa både RDS- och icke-RDS-stationer med AF-/TA-inställning för varje.

1 Ställ in AF/TA och lagra därefter stationen med BTM eller manuellt.

## Mottagning av brådskande trafikmeddelanden

Med AF eller TA aktiverad avbryter brådskande trafikmeddelanden automatiskt den valda källan.

### Tips!

Om du justerar volymnivån under ett trafikmeddelande, lagras den nivån i minnet för efterföljande trafikmeddelanden, oberoende av den vanliga volymnivån.

## Fortsätta lyssna på samma regionala program — REG

När AF-funktionen är aktiverad: begränsar enhetens fabriksinställning mottagningen till en speciell region, så du inte växlas till en annan regional station med en starkare frekvens.

Om du lämnar mottagningsområdet för detta regionala program, ställer du in "REG-OFF" i inställningen vid FM-mottagning (sida 13).

### Observera!

Denna funktion fungerar inte i Storbritannien och några andra länder.

fortsätter på nästa sida →

## Funktion för lokal länkning (endast Storbritannien)

Denna funktion gör det möjligt att välja andra lokala stationer i området även om dessa inte finns lagrade på sifferknapparna.

- 1 Tryck på en sifferknapp (1 till 6) som har en lokal station lagrad, under FM-mottagning.
- 2 Tryck igen, inom 5 sekunder, på sifferknappen för den lokala stationen.  
Upprepa detta tills den lokala stationen tas emot.

## Välja PTY

- 1 Tryck och håll (AF/TA) (PTY) under FM-mottagning.



Namnet på aktuell programtyp visas, förutsatt att stationen sänder PTY-data.

- 2 Tryck upprepade gånger på (AF/TA) (PTY) tills önskad programtyp visas.
- 3 Tryck på (SEEK) +/-.  
Enheten börjar söka efter en station som sänder den valda programtypen.

## Typ av program

**NEWS** (nyheter), **AFFAIRS** (aktualiteter), **INFO** (information), **SPORT** (sport), **EDUCATE** (utbildning), **DRAMA** (teater), **CULTURE** (kultur), **SCIENCE** (vetenskap), **VARIED** (underhållning), **POP M** (popmusik), **ROCK M** (rockmusik), **EASY M** (lättlyssnat), **LIGHT M** (lätt klassiskt), **CLASSICS** (klassisk musik), **OTHER M** (övrig musik), **WEATHER** (väder), **FINANCE** (ekonomi), **CHILDREN** (barnprogram), **SOCIAL A** (sociala frågor), **RELIGION** (andliga frågor), **PHONE IN** (telefonväkteri), **TRAVEL** (resor), **LEISURE** (fritid), **JAZZ** (jazzmusik), **COUNTRY** (countrymusik), **NATION M** (nationell musik), **OLDIES** (gamla godingar), **FOLK M** (folkmusik), **DOCUMENT** (dokumentärer)

### Observera!

Den här funktionen kan inte användas i länder där PTY-information inte finns tillgängliga.

## Ställa in CT

- 1 Ställ in CT-ON under setup (sida 12).

### Observera!

- CT-funktionen fungerar ibland inte, trots att en RDS-station mottas.
- Det kan finnas en tidsdifferens mellan den tid som anges med CT-funktionen och verklig tid.

## iPod

## Spela upp iPod

Genom att ansluta en iPod till dockkontakten på enhetens baksida, kan du lyssna genom bilens högtalare, medan du styr iPod från enheten.

### Observera!

- När en iPod är ansluten till dockkontakten, kan iPoden inte styras med dess egna kontroller.
- Innan du ansluter iPod-spelaren till dockkontakten, vrid ner volymen på billjudenheten.

## Spela upp spår

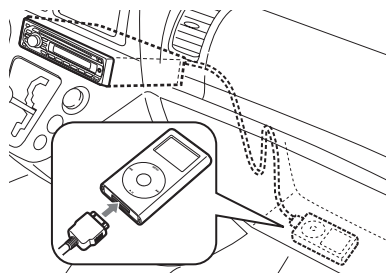

- 1 Anslut iPoden till dockkontakten.  
iPod startar automatiskt och bilden nedan visas på iPod-skärmen.

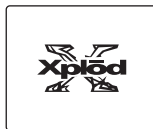

- 2 Tryck på (SOURCE) flera gånger tills PD visas.

"PD 1 PORTABLE" visas och spåren på iPoden börjar spelas upp automatiskt från punkten som spelades upp senast.

- 3 Tryck på (MODE) för att välja uppspelningsläge.

Läget växlar enligt följande:

RESUMING → ALBUM → ARTIST → PLAYLIST

- 4 Ställ in volymen.

Tryck på (OFF) för att avbryta uppspelningen.

### Tips!

- När iPod är ansluten till dockningskontakten, ändras läget till återupptagningsläget. I återupptagningsläget fungerar det inte att trycka på **③** (Repeat), **④** (Shuffle) eller **⑤** (Scan). Om du avbryter återupptagningsläget genom att trycka på **MODE** eller **①/②** (ALBUM -/+), **③** (Repeat), **④** fungerar (Shuffle) eller **⑤** (Scan) för att ändra uppspelningsläge.
- När tändningsnyckeln ställs i ACC-läget eller enheten är på, laddas iPod.
- Om iPod kopplas bort under uppspelning, pauser uppspelningen.

### Observera!

En annan iPod kan inte anslutas med hjälp av XA-110IP.

## Visningsalternativ

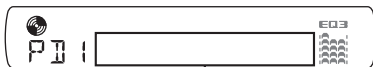

Spår-/album-/artistnamn, spårnummer, förluten uppspelningstid, klocka

För att ändra visningsalternativ trycker du på **DSPL**.

### Observera!

Vissa bokstäver lagrade i iPod kan inte visas korrekt.

## Ställa in uppspelningsläge

### Välja album, artist eller spellista

**1 Tryck på **MENU** under pågående uppspelning.**

Läget växlar enligt följande:

**ALBUM → ARTIST → PLAYLIST**

### Hoppa över album, artister och spellistor

För att	Tryck på
Hoppa över	<b>①/②</b> (ALBUM -/+) [tryck en gång för varje]
Hoppa över kontinuerligt	<b>①/②</b> (ALBUM -/+ [håll till önskad punkt])

## Upprepad och blandad uppspelning

**1 Tryck flera gånger på **③** (REP) eller på **④** (SHUF) under uppspelning, tills önskad inställning visas i teckenfönstret.**

Välj	För att spela upp
<b>REP TRK</b>	spår flera gånger.
<b>REP ALB</b>	ett album upprepade gånger.
<b>REP ART</b>	en artist upprepade gånger.
<b>REP PLY</b>	en spellista upprepade gånger.
<b>SHUF ALB</b>	ett album i slumpvis ordning.
<b>SHUF ART</b>	en artist i slumpvis ordning.
<b>SHUF PLY</b>	en spellista i slumpvis ordning.
<b>SHUF ALL</b>	alla spår i slumpmässig ordning.

För att återgå till normal uppspelning, välj **REP-OFF** eller **SHUF-OFF**.

### Observera!

**①/②** (ALBUM -/+) fungerar inte under blandad uppspelning.

## Söka

Du kan snabbt lokalisera en specifik punkt på iPod.

**1 Under uppspelning trycker du på **⑤** tills "SCAN ON" visas.**

De första 10 sekunderna av varje spår spelas.

För att återgå till normalt uppspelning, välj "SCAN OFF."

### Observera!

Den här funktionen fungerar inte under blandad uppspelning.

## Övriga funktioner

### Ändra ljudinställningarna

#### Justera ljudegenskaperna — BAL/FAD/SUB

Du kan justera balans, balans fram-bak samt volym för subwoofer.

##### 1 Tryck flera gånger på valknappen tills BAL, FAD eller SUB visas.

Alternativet växlar enligt följande:

LOW\*1 → MID\*1 → HI\*1 →  
BAL (vänster-höger) → FAD (fram-bak) →  
SUB (subwoofervolym)\*2 → AUX\*3

\*1 Om EQ3 aktiveras (sida 12).

\*2 När ljudutgången ställs in på SUB (sida 12).  
Visas ATT vid den lägsta inställningen, och den kan justeras upp till 21 steg.

\*3 När AUX-källa är aktiverad (sida 13).

##### 2 Vrid volymkontrollen för att ställa in valt alternativ.

Efter tre sekunder är inställningen klar och teckenfönstret återgår till att visa normalt uppspelnings-/mottagningsläge.

#### Anpassa equalizerkurvan — EQ3

Med CUSTOM i EQ3 kan du göra egna equalizerinställningar.

##### 1 Välj en källa och tryck sedan flera gånger på (EQ3) för att välja CUSTOM.

##### 2 Tryck på valknappen flera gånger tills LOW, MID eller HI visas.

##### 3 Vrid volymkontrollen för att ställa in valt alternativ.

Volymnivån kan justeras i steg om 1 dB, från -10 dB till +10 dB.

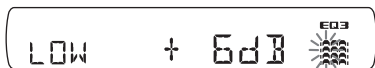

Upprepa stegen 2 och 3 för att ställa in equalizerkurvan.

Återgå till fabriksinställd equalizerkurva genom att trycka och hålla valknappen innan inställningen är klar.

Efter tre sekunder är inställningen klar och teckenfönstret återgår till att visa normalt uppspelnings-/mottagningsläge.

#### Tips!

Det går även att justera andra equalizertyper.

## Justera inställningsalternativ — SET

##### 1 Tryck in och håll valknappen intryckt.

Rätt menysida öppnas.

##### 2 Tryck på valknappen flera gånger tills önskat alternativ visas.

##### 3 Vrid volymratten för att välja inställningen (exempel "ON" eller "OFF").

##### 4 Tryck in och håll valknappen intryckt.

Inställningen är klar och teckenfönstret återgår till att visa normalt uppspelnings-/mottagningsläge.

#### Observera!

Visade alternativ är olika beroende på källa och inställning.

Följande alternativ kan ställas in (mer information finns på angivna sidor):  
"●" anger standardinställning.

#### CLOCK-ADJ (Clock Adjust) (sida 4)

##### CT (Klocka)

För att ställa in CT-ON eller CT-OFF (●) (sida 9, 10).

#### BEEP (ljudsignal)

För att ställa in BEEP-ON (●) eller BEEP-OFF.

#### AUX-A\*1 (AUX Audio)

För att slå på eller av visningen av källan AUX, AUX-A-ON (●) eller AUX-A-OFF (sida 13).

#### A.OFF (automatisk avstängning)

För automatisk avstängning efter önskad tid när enheten stängs av,

– A.OFF-NO (●), A.OFF-30S (sekunder),  
A.OFF-30M (minuter) eller A.OFF-60M (minuter).

#### SUB/REAR\*1

För att byta ljudutgång.

– SUB-OUT (●): utsignal till en subwoofer.  
– REAR-OUT: utsignal till effektförstärkare.

#### DEMO 1(demonstration)

För att ställa in DEMO-ON (●) eller DEMO-OFF.

#### DIM (dimmer)

För att justera ljusstyrkan i teckenfönstret.

– DIM-ON: för att dämpa teckenfönstrets belysning.  
– DIM-OFF (●): för att inaktivera dimmern.

#### M.DSPL (Motion Display)

För att välja Motion Display-läget.

– M.DSPL-SA (●): för att visa rörliga mönster och spektrumanalysator.  
– M.DSPL-OFF: för att stänga av Motion Display.



### A.SCRL (Auto Scroll)

För att automatiskt rulla långa texter när skivan/albumet/spåret ändras.

- A.SCRL-ON (●): för att rulla information.
- A.SCRL-OFF: för att inte rulla informationen.

### LOCAL (lokalt sökläge)

- LOCAL-ON: för att endast ställa in stationer med starkare signaler.
- LOCAL-OFF (●): för att ställa in normal mottagning.

### MONO\*2 (Monoläge)

Välj mottagningsläge Mono för att förbättra FM-mottagning

- "MONO-ON": för att lyssna på stereosändning i mono.
- MONO-OFF (●): för att lyssna på stereosändningar i stereo.

### REG\*2 (regional)

För att ställa in REG-ON (●) eller REG-OFF (sida 9).

### LPF\*3 (lågpassfilter)

För att välja brytfrekvens för subwoofer: LPF OFF (●), LPF125Hz eller LPF 78Hz.

### LOUD (Ljudstyrka)

För att du ska kunna lyssna tydligt vid låga ljudvolym.

- "LOUD-ON": för att förstärka bas och diskant.
- "LOUD-OFF" (●): för att inte förstärka bas och diskant.

### BTM (sida 8)

\*1 När enheten är avstängd.

\*2 Vid FM-mottagning.

\*3 När ljudutgången ställs in på SUB.

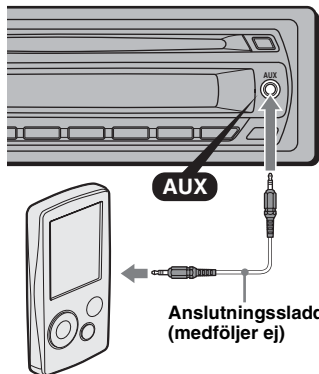

\* Se till att du använder rätt typ av kontakt.

## Justera volymen

Se till att justera volymen för varje ansluten ljudenhet innan du börjar spela upp.

- 1 Vrid ner volymen på enheten.
- 2 Tryck på **(SOURCE)** flera gånger tills "AUX" visas.  
"AUX FRONT IN" visas.
- 3 Starta uppspelningen av den bärbara ljudenheten med dämpad volym.
- 4 Ställ in din normala volymnivå på enheten.
- 5 Tryck flera gånger på valknappen tills AUX visas och vrid på volymratten för att ställa in volymen (-8 dB till +18 dB).

## Använda extrautrustning

### Extra ljudutrustning

Genom att ansluta en extra bärbar ljudenhet till AUX-kontakten (stereo mini-uttag) på enheten och sedan välja källan, kan du lyssna på den via bilens högtalare. Det går att justera volymnivå för att kompensera skillnaden mellan enheten och den bärbara ljudenheten. Följ anvisningarna nedan.

### Ansluta den bärbara ljudenheten

- 1 Stäng av den bärbara ljudenheten.
- 2 Vrid ner volymen på enheten.
- 3 Anslut enheten.

## Ytterligare information

### Säkerhetsföreskrifter

- Om bilen har varit parkerad i direkt solljus, låt enheten svalna innan du använder den.
- Motorantennen matas ut automatiskt när enheten används.

### Kondens

Om det regnar eller är fuktigt kan kondens bildas inuti linsor och bildskärm. När detta inträffar fungerar inte enheten som den ska. Ta i så fall ur skivan och vänta någon timme tills fukten har dunstat.

### För att bibehålla en hög ljudkvalitet

Spill inte ut juice eller söta drycker över själva enheten eller över skivorna.

### Om skivor

- För att behålla skivorna rena, vidrör inte ytan. Håll skivorna i kanterna.
- Förvara skivorna i fodralen eller i cd-magasin när de inte används.
- Utsätt inte skivorna för värme eller hög temperatur. Undvik att lämna dem i en parkerad bil, på instrumentpanelen eller i bakfönstret.
- Fäst inte etiketter på skivorna och använd inte skivor med rester av kladdigt bläck. Sådana skivor kan stanna när de används och förorsaka funktionsfel, eller också kan skivan gå sönder.



- Använd inte skivor med etiketter eller klistermärken på.  
Följande fel kan uppstå om du använder sådana skivor:
  - Skivan kan inte matas ut (etikett eller klistermärke har lossnat och fastnat i utmatningsmekanismen).
  - Skivans ljuddata kan inte läsas (vissa spår hoppas över vid uppspelning eller uppspelningen fungerar inte alls) eftersom skivan har blivit sned när en etikett eller ett klistermärke har krympt av värme.
- Skivor med ovanliga former (till exempel hjärtformade, fyrkantiga, stjärnformade) kan inte spelas i enheten. Gör man det kan det skada enheten. Använd inte den typen av skivor.
- Det går inte att spela 8 cm cd-skivor.

- Innan du spelar, rengör skivorna med en rengöringsduk som finns att köpa i handeln. Torka varje skiva från mitten och utåt. Använd inga lösningsmedel som tvättbensin, tinner, andra rengöringsmedel eller antistatisk sprej avsedd för analoga skivor.



### Om CD-R/CD-RW-skivor

- Vissa CD-R/CD-RW (beroende på inspelningsutrustning eller skivans skick) kan inte spelas upp med den här utrustningen.
- Det går inte att spela en CD-R eller CD-RW som inte har stängts.
- Enheten är kompatibel med ISO 9660 nivå 1-/nivå 2-formatet, Joliet/Romeo i expansionsformatet och Multi Session.
- Maximala antalet:
  - mappar (album): 150 (inklusive rotmapp och tomma mappar).
  - filer (spår) och mappar på en skiva: 300 (om ett fil-/mappnamn innehåller många tecken kan antalet bli lägre än 300).
  - tecken som kan visas för ett mapp-/filnamn är 32 (Joliet) eller 64 (Romeo).
- När skivan är inspelad i Multi Session, detekteras och spelas endast det första spåret i det första sessionsformatet (alla andra format hoppas över). Formatet som har högst prioritet är CD-DA och MP3/wma.
  - Endast formatet CD-DA i första sessionen spelas upp om det första spåret är i CD-DA-format.
  - Om det första spåret inte är i CD-DA-format, spelas en session i formatet MP3/wma upp. Om skivan inte har någon information i något av dessa format visas "NO MUSIC".

### Musikskivor kodade med teknik för copyrightskydd

Denna produkt är utformad för att spela upp skivor som följer CD-standarden (Compact Disc). Nyligen har musikskivor med kodat copyrightskydd börjat marknadsföras av några skivbolag. Du bör vara medveten om att bland dessa skivor finns det några skivtyper som inte följer CD-standarden och kanske inte går att använda i denna produkt.

### Obs! DualDiscs

En dubbelskiva (DualDisc) är en dubbelsidig produkt som parar ihop dvd-inspelat material på en sida med digitalt ljudmaterial på den andra sidan. Eftersom ljudsidan emellertid inte stödjer cd-standarden så garanteras inte möjlighet till uppspelning på denna produkt.

## Uppspelningsordning för mp3-/wma-filer

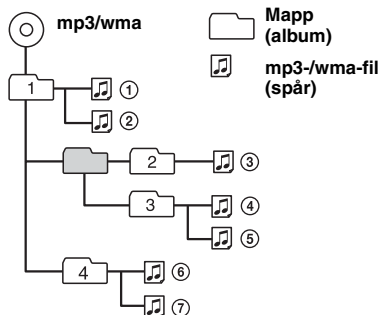

## Om MP3-filer

- MP3, en förkortning för MPEG-1 Audio Layer-3, är ett standardformat för komprimering av musikfiler. Det komprimerar information på ljud-CD-skivor till cirka en tiondel av dess ursprungliga storlek.
- ID3-tag version 1.0, 1.1, 2.2, 2.3 och 2.4 gäller endast för mp3. ID3-tag kan ha 15/30 tecken (1.0 och 1.1) eller 63/126 tecken (2.2, 2.3 och 2.4).
- Kontrollera att du lagt till filnamnstillägget .mp3 efter filnamnet när du namnger en mp3-fil.
- Under uppspelning eller snabbspolning framåt eller bakåt av en mp3-fil med VBR (variable bit rate) visas eventuellt inte förfluten speltid.

### Observera!

Om du spelar upp en mp3-fil med hög överföringshastighet, till exempel 320 kbit/s, kan ljudet bli hackigt.

## Om WMA-filer

- WMA, en förkortning för Windows Media Audio, är ett standardformat för komprimering av musikfiler. Det komprimerar information på ljud-CD-skivor till cirka 1/22\* av dess ursprungliga storlek.
- WMA-tag består av 63 tecken.
- Kontrollera att du lagt till filnamnstillägget .wma efter filnamnet när du namnger en wma-fil.
- Under uppspelning eller snabbspolning framåt eller bakåt av en wma-fil med VBR (variable bit rate) visas eventuellt inte förfluten speltid.

\* endast för 64 kbit/s

### Observera!

Uppspelning av följande wma-filer stöds inte.

- förlustfri komprimering
- copyright-skyddad

## Om iPod

Denna enhet kan användas med följande typer av iPod som har dockkontakt, iPod, iPod photo, iPod mini och iPod nano med följande programversioner. Funktion för alla andra versioner tidigare än de som visas i listan kan inte garanteras.

- Tredje generationens iPod: Ver. 2.3.0
- Fjärde generationens iPod: Ver. 3.1.1
- Femte generationens iPod: Ver. 1.2
- iPod photo: Ver. 1.2.1
- iPod mini: Ver. 1.4.1
- Första generationens iPod nano: Ver.1.3
- Andra generationens iPod nano: Ver.1.1 (videofunktionen för femte generationens iPod och fotofunktionen i iPod photo stöds inte).

Om du har några frågor eller problem som rör enheten och som inte tas upp i bruksanvisningen, kontaktar du närmaste Sony-återförsäljare.

## Underhåll

### Byta ut litiumbatteriet i fjärrkontrollen

Under normala förhållanden varar batterier cirka 1 år. (Beroende på användningsförhållandena kan batterierna dock ibland laddas ur snabbare.) Efter hand som batteriet laddas ur förkortas fjärrkontrollens räckvidd. Byt till ett nytt CR2025-litiumbatteri. Att använda en annan batterityp kan innebära risk för brand eller explosion.

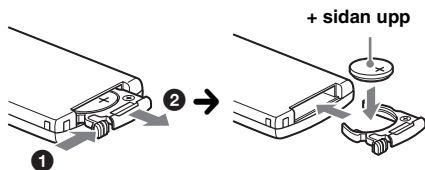

### Om litiumbatteriet

- Förvara litiumbatteriet utom räckhåll för barn. Kontakta omedelbart läkare om batteriet nedsväljs.
- Du kan öka kontaktförmågan genom att torka av batteriet med en torr trasa.
- Kontrollera att polerna är vända åt rätt håll när du sätter i batteriet.
- Håll inte i batteriet med en pincett av metall, det kan orsaka kortslutning.

### VARNING

Vid felaktig hantering kan batteriet explodera. Du får inte ladda det, ta isär det eller försöka elda upp det.

fortsätter på nästa sida →

## Byta säkring

När du byter säkring, kontrollera att du använder en säkring med samma strömstyrka som originalsäkringen. Om säkringen går, kontrollera elanslutningen och byt säkringen. Om säkringen går igen efter bytet kan det finnas ett internt fel. Kontakta i så fall närmaste Sonyåterförsäljare.

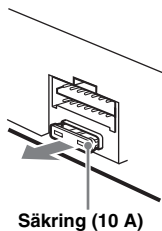

## Rengöra anslutningarna

Enheten fungerar eventuellt inte på rätt sätt om kontakterna mellan enheten och frontpanelen inte är rena. För att förhindra detta tar du bort frontpanelen (sida 5) och rengör kontakterna med en bomullstopps. Använd inte för mycket kraft. I annat fall kan kontakterna skadas.

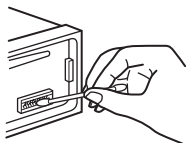

Huvudenheten

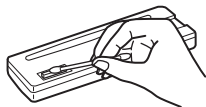

Baksidan på frontpanelen

### Observera!

- För säkerhetsskull, slå av tändningen och ta bort nyckeln innan du rengör anslutningarna.
- Rör aldrig anslutningarna direkt med fingrarna eller något metallföremål.

## Ta bort enheten

### 1 Ta bort skyddskragen.

- 1 Ta bort frontpanelen (sida 5).
- 2 Fäst frigöringsnycklarna i skyddskragen.

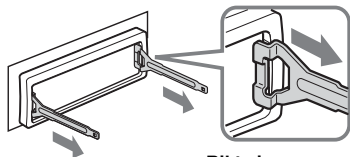

Rikta in frigöringsnycklarna

- 3 Dra nycklarna utåt, så följer skyddskragen med.

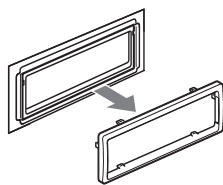

### 2 Ta bort enheten

- 1 För in båda frigöringsnycklarna samtidigt tills de fäster med ett klickljud.

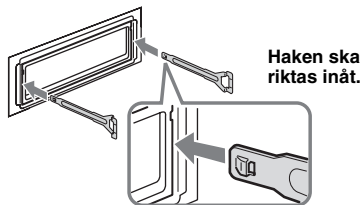

- 2 Dra i nycklarna så att enheten lossnar.

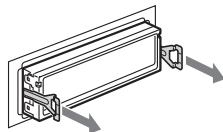

- 3 Låt enheten glida ut från fästet.

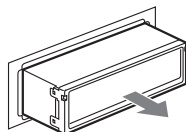

## Tekniska data

### Cd-spelare

Signalbrusförhållande: 120 dB  
Frekvensåtergivning: 10 – 20 000 Hz  
Svaj och vibrationer: Under mätbar nivå

### Radiodel

#### FM

Inställningsområde: 87,5 – 108,0 MHz

#### Antennkontakt:

Extern antennanslutning

Mellanfrekvens: 10,7 MHz/450 kHz

Känslighet: 9 dBf

Selektivitet: 75 dB vid 400 kHz

Signalbrusförhållande: 67 dB (stereo), 69 dB (mono)

Harmonisk distorsion vid 1 kHz: 0,5 % (stereo),

0,3 % (mono)

Separation: 35 dB vid 1 kHz

Frekvensåtergivning: 30 – 15 000 Hz

## MW/LW

### Inställningsområde:

MW: 531 – 1 602 kHz

LW: 153 – 279 kHz

### Antennkontakt:

Extern antennanslutning

**Mellanfrekvens:** 10,7 MHz/450 kHz

**Känslighet:** MW: 30 µV, LW: 40 µV

## Effektförstärkardel

**Utgångar:** Högtalarutgångar (sure seal-kontakter)

**Högtalarimpedans:** 4 – 8 ohm

**Max uteffekt:** 52 W × 4 (vid 4 ohm)

## Allmänt

### Utgång:

Ljudutgångar (under/bak växlingsbar)

Styrkontakt för relä till motorantenn

Styrning av effektförstärkare

### Ingångar:

Telephone ATT-styrning (dämpning av ljudet när det ringer)

Antennkontakt

AUX-kontakt (stereo mini-uttag)

iPod-signalingång (dockkontakt)

### Tonkontroller:

Low: ±10 dB vid 60 Hz (XPLOD)

Mid: ±10 dB vid 1 kHz (XPLOD)

High: ±10 dB vid 10 kHz (XPLOD)

### Loudness:

+4 dB vid 100 Hz +2 dB vid 10 kHz

**Strömförsörjning:** 12 V likströms bilbatteri (negativ jord)

**Dimensioner:** Ca. 178 × 50 × 179 mm (b/h/d)

**Monteringsdimensioner:** Cirka. 182 × 53 × 162 mm (b/h/d)

**Vikt:** Cirka 1,3 kg

### Medföljande tillbehör:

Fjärrkontroll: RM-X151

Delar för installation och anslutningar

(1 uppsättning)

MPEG Layer-3 ljudkodningsteknik och patent på licens från Fraunhofer IIS och Thomson.

*Rätt till ändringar utan föregående meddelande förbehålles.*



- Flamhämmande medel av halogen används inte på kretskortet.
- Flamhämmande medel av halogen används inte på höljet.
- Papper används som emballeringsmaterial.

## Felsökning

Nedanstående checklista används för att åtgärda problem som kan uppstå.

Innan du går igenom checklistan, kontrollera anvisningarna för hur man ansluter och använder enheten.

### Allmänt

#### Enheten får ingen ström.

- Kontrollera anslutningarna. Om allting är som det ska, kontrollera säkringens.
- Om enheten är avstängd och teckenfönstret är släckt kan den inte styras med fjärrkontrollen.  
→ Starta enheten.

#### Motorantennen matas inte ut.

Motorantennen har ingen relälåda.

#### Inget ljud.

- Volymer är för låg.
- ATT-funktionen är aktiverad eller Telephone ATT-funktionen (när en telefonsladd för en biltelefon är ansluten till ATT-kontakten) är aktiverad.
- Faderkontrollen (FAD) är inte inställd för ett system med två högtalare.

#### Ingen ljudsignal.

- Ljudsignalen är inaktiverad (sida 12).
- Extra effektförstärkare har anslutits och du använder inte den inbyggda förstärkaren.

#### Innehållet i minnet har raderats.

- Du har tryckt på RESET-knappen.  
→ Gör om inmatningarna i minnet.
- Strömförsörjningskabeln eller batteriet har kopplats bort.
- Strömförsörjningskabeln är inte ordentligt ansluten.

#### Förinställda stationer och tidsindikeringen har raderats.

#### Säkringens har gått.

#### Brus hörs när startnyckeln vrids.

Ledningarna har inte kopplats på rätt sätt till bilens kontakt för strömförsörjning av extrautrustning.

#### Under uppspelning eller mottagning, startar demonstrationsläget.

Om ingen åtgärd utförs under 5 minuter med "DEMO-ON" aktiverat, startar demonstrationsläget.

→ Ställ in "DEMO-OFF" (sida 12).

#### Texten försvinner från/syns inte i teckenfönstret.

- Dimmerfunktionen är inställd på "DIM-ON" (sida 12).
- Teckenfönstret stängs av om du håller **OFF** intryckt.  
→ Tryck och håll nere **OFF** på enheten tills displayen tänds.
- Kontakterna är smutsiga (sida 16).

#### Funktionen för automatisk avstängning fungerar inte.

Enheten slås på. Funktionen för automatisk avstängning aktiveras efter att enheten stängs av.

→ Stäng av enheten.

fortsätter på nästa sida →

---

**Det går inte att använda fjärrkontrollen.**

Kontrollera att skyddsfilmerna har tagits bort (sida 4).

---

**Uppspelning av cd-skivor****Skivan kan inte laddas.**

- Det finns redan en skiva i skivfacket.
- En skiva har matats in felvänd eller på fel sätt.

**Det går inte att spela upp skivan.**

- Trasiga eller smutsiga skivor.
- CD-R-/CD-RW-skivorna är inte avsedda för ljud (sida 14).

**Det går inte att spela upp MP3-/wma-filer.**

Skivan är inte kompatibel med mp3-/wma-formatet och versionen (sida 15).

**Det tar längre tid att spela upp MP3-/wma-filer jämfört med andra filer.**

- Följande skivtyper tar längre tid att starta.
- en skiva inspelad med en komplicerad trädstruktur.
  - en skiva som spelats in i Multi Session.
  - en skiva med möjlighet att lägga till data.

**Visningsalternativen rullar inte.**

- De rullas eventuellt inte för skivor med väldigt många tecken.
- A.SCRL är inställd på OFF.  
→ Ställ in A.SCRL-ON (sida 13).  
→ Tryck och håll nere (DSPL) (SCRL).

**Ljudet hoppar.**

- Installationen är inte riktig.  
→ Installera enheten i en vinkel som är mindre än 45° i en stabil del av bilen.
- Trasiga eller smutsiga skivor.

**Funktionsknapparna fungerar inte.****Det går inte att mata ut skivan.**

Tryck på RESET-knappen (sida 4).

---

**Radiomottagning****Stationerna kan inte tas emot.****Ljudet störs av brus.**

- Anslut en styrkabel (blå) för motorantenn eller kabel för strömförsörjning av tillbehör (röd) till strömförsörjningskabeln för bilens antennförstärkare (endast om bilen har en inbyggd FM/MW/LW-antenn i bak-/sidorutan).
- Kontrollera bilantennens anslutning.
- Bilantennen matas inte ut.  
→ Kontrollera anslutningen för motorantennens styrkabel.
- Kontrollera frekvensen.

**Det går inte att ställa in förinställda kanaler.**

- Lagra rätt frekvens i minnet.
- Den mottagna signalen är för svag.

**Den automatiska sökning fungerar inte.**

- Inställningen för det lokala sökläget är inte riktig.  
→ Inställningen avbryts för ofta:  
Ställ in LOCAL-ON (sida 13).  
→ Inställningen stannar inte på en station:  
Ställ in MONO-ON (sida 13).
  - Den mottagna signalen är för svag.  
→ Ställ in station manuellt.
- 

**ST blinkar under FM-mottagning.**

- Ställ in frekvensen exakt.
- Den mottagna signalen är för svag.  
→ Ställ in MONO-ON (sida 13).

**En FM-programutsändning i stereo avlyssnas i mono.**

Enheten är i läget för monomottagning.  
→ Ställ in MONO-OFF (sida 13).

---

**RDS****En sökning påbörjas efter några sekunders lyssning.**

Stationen är inte en TP-station alternativt har svag signal.

→ Inaktivera TA (sida 9).

**Inga trafikmeddelanden tas emot.**

- Aktivera TA (sida 9).
- Stationen är en TP-station, men sänder ändå inga trafikmeddelanden.  
→ Ställ in en annan station.

**PTY anges med "-----".**

- Inställd station är inte en RDS-station.
  - RDS-data tas inte emot.
  - Stationen anger inte programtyp.
- 

**Felmeddelanden****ERROR**

- Skivan är smutsig eller felvänd.  
→ Rengör skivan eller sätt in den på rätt sätt.
- En tom skiva har förts in i enheten.
- Skivan kan inte spelas upp på grund av något fel.  
→ Sätt in en annan skiva.

**FAILURE**

Felaktig anslutning av högtalare/förstärkare.  
→ Kontrollera anslutningarna i installations-/anslutningshandledningen för modellen i fråga.

**L.SEEK +/-**

Lokalt sökläge är aktiverat vid automatisk inställning.

**NO AF**

Det finns ingen alternativ frekvens för den aktuella stationen.

→ Tryck på (SEEK) +/- medan stationsnamnet blinkar. Enheten börjar söka efter en annan frekvens med samma PI-data (Program Identification) (PI SEEK visas).

**NO INFO**

Textinformation skrivs inte i mp3/wma-filen.

**NO IPOD**

Ingen iPod ansluten.

→ Anslut iPod till dockkontakten.

Om "NO IPOD" visas medan du ansluter iPod till dockningskontakten, koppla bort iPod från dockningskontakten, och återanslut därefter.

**NO MUSIC**

Skivan innehåller inte musikfiler.  
→ Sätt in en musik-CD.

**NO NAME**

Det finns inget skiv-/spårnamn inspelat på spåret.

---

---

**NO TP**

Enheten fortsätter söka efter tillgängliga TP-stationer.

---

**OFFSET**

Det kan finnas ett internt fel.

→ Kontrollera anslutningen. Om felmeddelandet kvarstår i fönstret, kontakta din närmaste Sonyåterförsäljare.

---

**READ**

Enheten läser all spår- och albuminformation på skivan.

→ Vänta tills den läst klart och uppspelningen startar automatiskt. Beroende på skivans struktur kan det ta längre än en minut.

---

**RESET**

CD-enheten fungerar inte på grund av ett problem.

→ Tryck på RESET-knappen (sida 4).

---

**"LLLL" eller "TTTT"**

Du har nått början eller slutet av skivan under snabbspolning framåt eller bakåt och kan inte komma längre.

---

**"\_"**

Tecknet kan inte visas med enheten.

---

Om dessa åtgärder inte löser problemet, kontakta närmaste Sonyåterförsäljare. Ta med skivan som användes då problemet började, om du vill få enheten reparerad på grund av problem med uppspelning av en cd-skiva.