

# FM, MW, LW CD-lejátszó

Kezelési útmutató **HU**

A bemutató (DEMO) kijelző kikapcsolásának módjáról a 4. oldalon olvashat.

CDX-GT434U  
CDX-GT430U





# Üzembe helyezési és csatlakoztatási útmutató

## Figyelmeztetés

- Ez a készülék csak 12 V-os, egyenáramú, negatív földelésű üzemeletetésre alkalmas.
- Vigyázzon, hogy a vezetékek ne szoruljanak be csavar alá, és ne akadjanak bele mozgó alkatrészekbe (pl. az ülés csúszósínjébe).
- A csatlakoztatás előtt, a rövidzárlat elkerülése érdekében, kapcsolja ki a jármű gyújtását.
- A külső tápfeszültség bekötése előtt csatlakoztassa a vezetékeket ③ a készülékhez és a hangszűrőkhöz.
- **Kösse az összes földvezetékét a közös föld pontra.**
- Biztonsági okokból a szabadon maradó vezetékeket szigetelje le szigetelőszalaggal.

### Megjegyzések a (sárga) tápvezetékéről

- Ha a készüléket más audioszközzel együtt csatlakoztatja, a jármű felhasznált áramkörének biztosítéka nagyobb értékű legyen, mint a csatlakoztatott készülékek biztosítékainak összesített amperértéke.
- Ha nincs megfelelő amperértékű biztosítéka a járműnek, akkor a készüléket közvetlenül az akkumulátorhoz kösse.

## Alkatrész lista 1

- A listában szereplő számozás megfelel az ábrán található számozásnak.
- A rögzítőkeret ① és a külső védőkeret ⑤ gyárilag lett összeszerelve a készülékkel. Beszerelés előtt a kioldókulcsok ④ segítségével távolítsa el a rögzítő-keretet ①. A részletekről olvassa el „A külső védőkeret és a rögzítőkeret eltávolítása” című részt (4).
- **A kioldókulcsokat ④ őrizze meg, mert azokra még szüksége lehet, pl. kiszereleskor.**

### Figyelmeztetés

Kezelje óvatosan a rögzítőkeretet ①, hogy elkerülje az esetleges ujj sérüléseket.

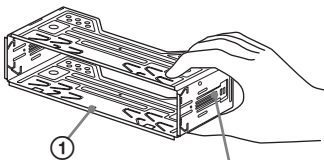

Retszelő fűlek

### Megjegyzés

Beszerelés előtt győződjön meg róla, hogy a rögzítőkeret ① két oldalán található retszelő fűlek 2 mm-nyire befelé hajoljanak. Amennyiben a retszelő fűlek az oldallap síkjában állnak vagy kifelé hajlanak, a készüléket nem lehet biztonságosan beszerelni, és előfordulhat, hogy kiesik a helyéből.

## Csatlakoztatási példa 2

### Megjegyzés

- A földelővezetékét mindig csatlakoztassa a földelési ponthoz mielőtt az erősítőt csatlakoztatja.
- A hangjelzés csak akkor hallható, ha a készülék saját erősítőjét használja.

## Csatlakoztatási ábra 3

### A A kiegészítő erősítő AMP REMOTE IN aljzatához

Ez a csatlakozó csak erősítőkhöz használható. Más berendezések csatlakoztatása a készülék meghibásodását idézheti elő.

### B Az autótélefon csatlakozóvezetékéhez

## Figyelmeztetés

Ha a jármű motoros antennája nem rendelkezik csatlakozódobozzal (relével), és azt csatlakoztatja a tápvezetékkel ③, az antenna meghibásodhat.

### Megjegyzések a vezérlő- és a tápvezetésekről

- A motoros antenna vezérlő vezetékében (kék) +12 V, egyenáram folyik a rádió bekapcsolásakor, illetve ha bekapcsolja az AF (alternatív frekvenciák) vagy a TA (közlekedési hírek) funkciót.
- Ha az Ön járművében beépített FM, MW, LW antenna található a hátsó vagy első szélvédőn, csatlakoztassa a motoros antenna vezérlővezetékét (kék) vagy a kapcsolt tápfeszültség vezetéket (piros) a meglévő antennaerősítő csatlakozóvégződéséhez. A részletekről érdeklődjön a jármű kereskedőjénél.
- Ez a készülék nem használható olyan motoros antennával, mely nem rendelkezik csatlakozódobozzal (relével).

### Memória energiaállás

Ha csatlakoztatja a sárga vezetékét, a memória a jármű gyújtáskapcsolójának kikapcsolt állapotában is kap áramot.

### Megjegyzések a hangszűrők csatlakoztatásáról

- A hangszűrők csatlakoztatása előtt kapcsolja ki a készüléket.
- A meghibásodások elkerülése érdekében 4–8 Ω impedanciájú, és a terhelhetőségnek megfelelő hangszűrőket csatlakoztasson.
- Ne kösse össze a hangszűrő csatlakozóvégződéseit a jármű fém karosszériájával vagy a jobboldali hangszűrők csatlakozóvégződéseit a baloldali hangszűrő csatlakozóvégződéseivel.
- Ne kösse össze a készülék földelővezetékét a hangszűrő negatív (-) pólusú csatlakozóvégződésével.
- Ne próbálja párhuzamosan kötni a hangszűrőket.
- Kizárólag passzív hangszűrőket használjon. Ha aktív (saját erősítővel rendelkező) hangszűrőket csatlakoztat a hangszűrő csatlakozóvégződésekre, a készülék meghibásodhat.
- A meghibásodások elkerülése érdekében ne használja a beépített vezetékeket, ha a jobb- és a baloldali hangszűrők közös negatív (-) vezetékét használják.
- Ne kösse össze a készülék hangszűrővezetékét.

### Megjegyzés a csatlakoztatásról

- Ha a hangszűrők csatlakoztatása nem megfelelő, a kijelzőn a „FAILURE” (hiba) üzenet jelenik meg. Ebben az esetben ellenőrizze, hogy a hangszűrők csatlakoztatása megfelelő-e.

## Óvintézkedések

- Kellő figyelemmel válassza ki a beszerelés helyét, hogy a készülék ne okozzon zavart a szokásos vezetési műveletekben.
- Kerülje a készülék poros, szennyezett, erősen rezgő vagy magas hőmérsékletű, közvetlen napfénynek kitett, előforrásokhoz közeli környezetbe való beszerelését.
- A biztonságos és megbízható beszerelés érdekében csakis a mellékelt szerelési tartozékokat használja.

## A beszerelés szöge

A beszerelés szöge ne haladja meg a 45°-ot.

**1**

①

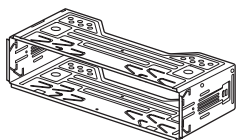

②

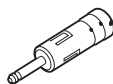

③

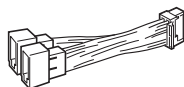

④



2 db

⑤

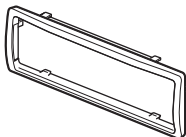

⑥



⑦



### Az ábrákon szereplő (külön megvásárolható) részegységek



Első hangszugárzó

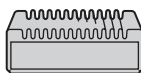

Erősítő



Hátsó hangszugárzó

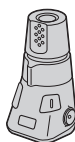

RM-X4S forgókapcsolós  
távvezérlő



Aktív mélyhangszugárzó

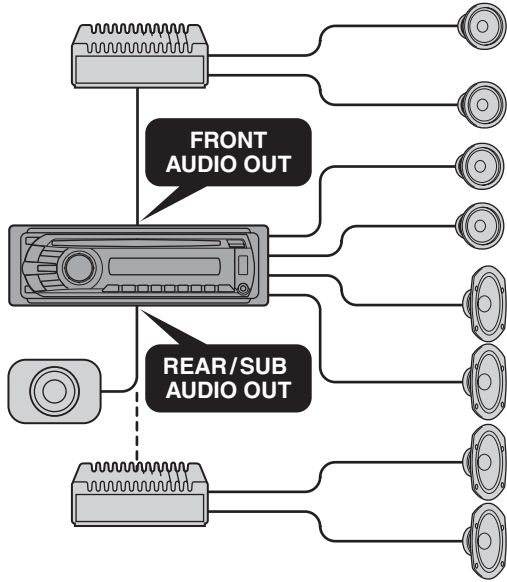

# 3

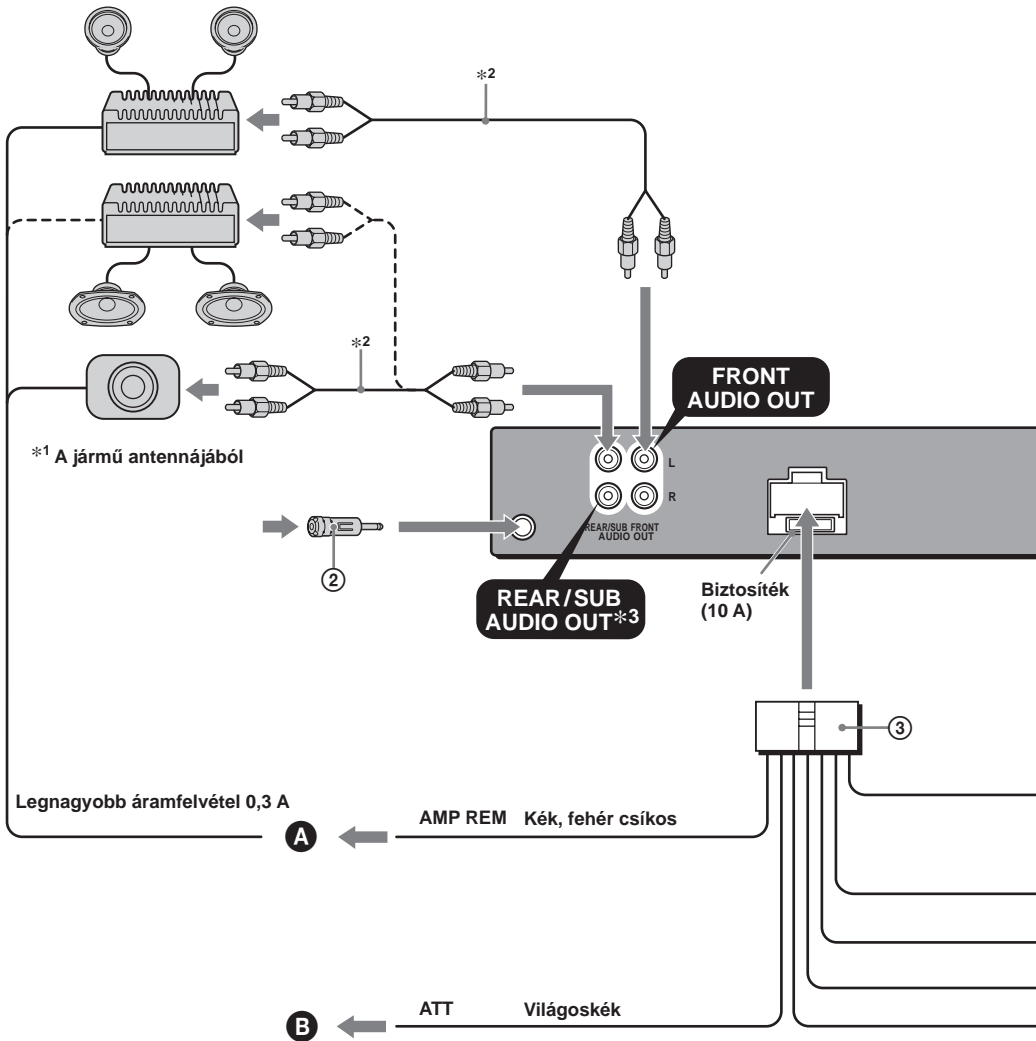

A részletekről olvassa el a későbbi oldalakon, a „Tápfeszültség csatlakoztatási ábra” című részt.

- \*1 **Ügyeljen az antenna helyes csatlakoztatására.** Ha a jármű antennája megfelel az ISO (Nemzetközi Szabványosítási Szervezet) előírásainak, a csatlakoztatáshoz használja a mellékelt adaptert ②. Először a jármű antennáját csatlakoztassa az adapterhez, majd az adapter másik felét csatlakoztassa a fejegység antenna aljzatához.
- \*2 (Külön megvásárolható) RCA csatlakozóvezeték.
- \*3 Az AUDIO OUT kimenet SUB vagy REAR állásba kapcsolható. A részletekkel kapcsolatban olvassa el a kezelési útmutatót részét.
- \*4 **Ügy helyezze be, hogy a vezeték felfelé nézzen.**

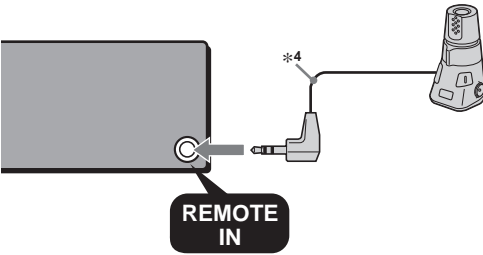

1	Lila	+	jobb hátsó hangszóró
2	Lila	-	jobb hátsó hangszóró
3	Szürke	+	jobb első hangszóró
4	Szürke	-	jobb első hangszóró
5	Fehér	+	bal első hangszóró
6	Fehér	-	bal első hangszóró
7	Zöld	+	bal hátsó hangszóró
8	Zöld	-	bal hátsó hangszóró

A 2-es, 4-es, 6-os és 8-as negatív pólusú végződésekhez csíkos vezeték tartozik.

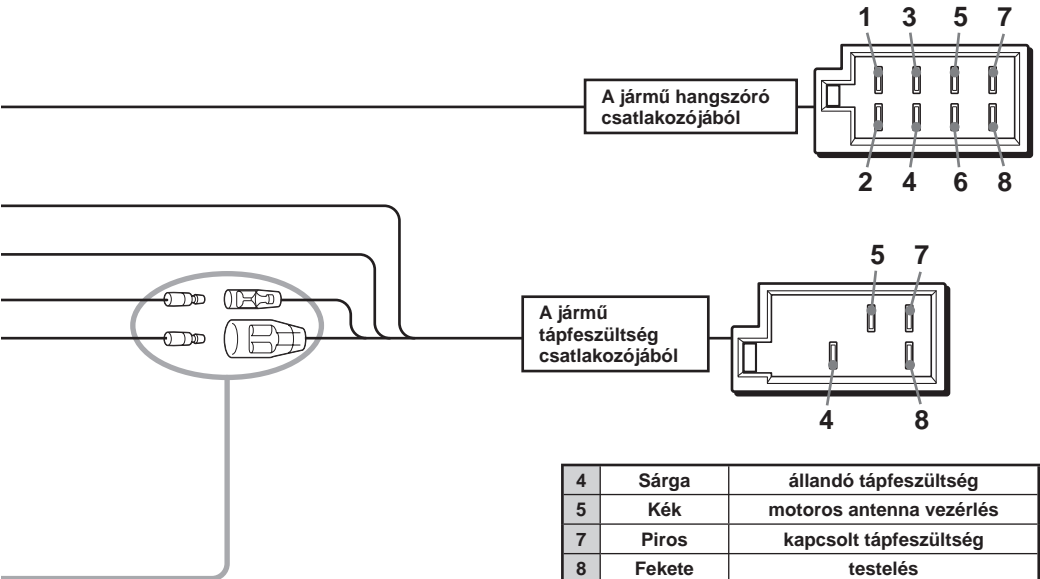

Az 1-es, 2-es, 3-as és 6-os helyzetekben nincsenek érintkezők.

## A külső védőkeret és a rögzítőkeret eltávolítása **4**

Beszereles előtt vegye le a rögzítőkeretet **⑤** és a külső védőkeretet **①** a készülékről.

### 1 Vegye le a külső védőkeretet **⑤**.

Fogja meg mindkét oldalon a külső védőkeretet **⑤** és húzza ki.

### 2 Vegye ki a rögzítőkeretet **①**.

- 1 Tolja be a kioldókulcsokat **④** a készülék és a rögzítőkeret **①** közé kattanásig.
- 2 Húzza lefelé a rögzítőkeretet **①**, majd húzza ki belőle a készüléket.

## Beépítési példa **5**

### Beszereles a műszerfalba

#### Megjegyzések

- Szükség esetén hajlítsa ki a körmöket, hogy szoros illeszkedést biztosítsanak **(5-2)**.
- Győződjön meg róla, hogy külső védőkeret **⑤** reteszelő füle megfelelően illeszkedik-e a készüléken található mélyedésekbe **(5-3)**.

## Az előlap helyes levétele és visszahelyezése **6**

A készülék beszerelése előtt vegye le az előlapot.

### 6-A Leválasztás

Az előlap leválasztása előtt kapcsolja ki a készüléket az **(OFF)** gombbal. Nyomja meg a  gombot, majd húzza ki maga felé.

### 6-B Visszahelyezés

Helyezze az előlap **(A)** részét a készülék **(B)** részére, ahogy az ábrán látható, majd kattanásig nyomja be az előlap bal oldalát.

## Figyelem: ha a jármű gyújtás-kapcsolóján nincs ACC állás!

Állítson be időértéket az Auto Off funkcióban. A beállításról részletesebben a Kezelési útmutató részben olvashat.

A készülék a kikapcsolás után, a beállított idő elteltével önműködően és teljesen kikapcsol, az akkumulátor lemerülésének megakadályozása érdekében.

Amennyiben nem állított be időértéket az Auto Off funkcióban, a jármű gyújtáskapcsolójával történő leállítás után tartsa nyomva az **(OFF)** gombot, amíg a kijelző ki nem kapcsol.

## RESET gomb

Amikor a beszerelés és a kapcsolatok kiépítése megtörtént, nyomja meg a RESET gombot egy golyóstoll hegyével, vagy más hasonló tárggyal, miután az előlapot eltávolította.

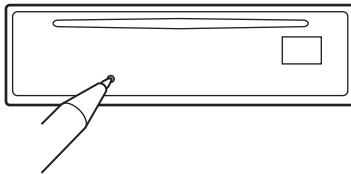

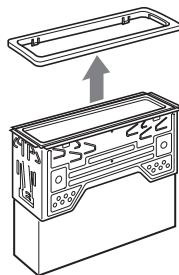
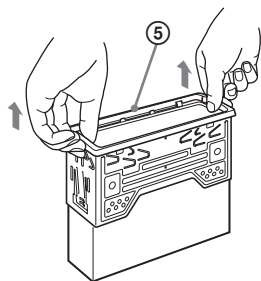
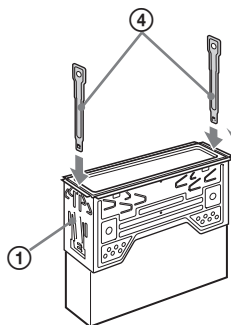

**4****1****2**

A kampók befelé nézzenek.

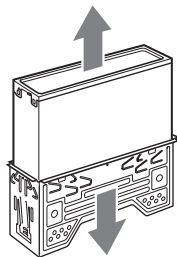
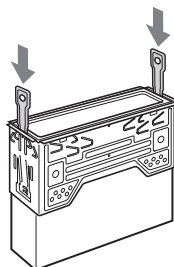
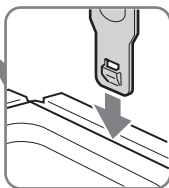

5

1

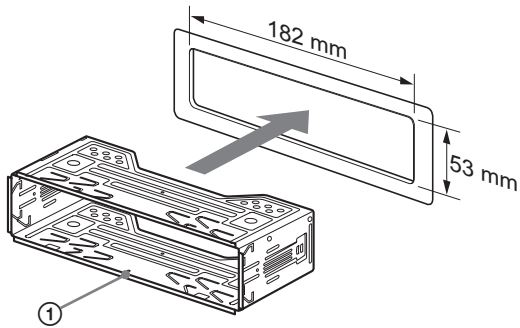

2

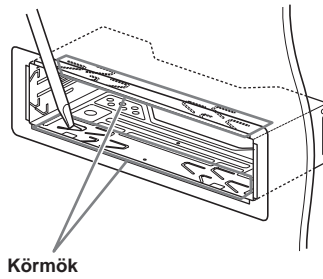

3

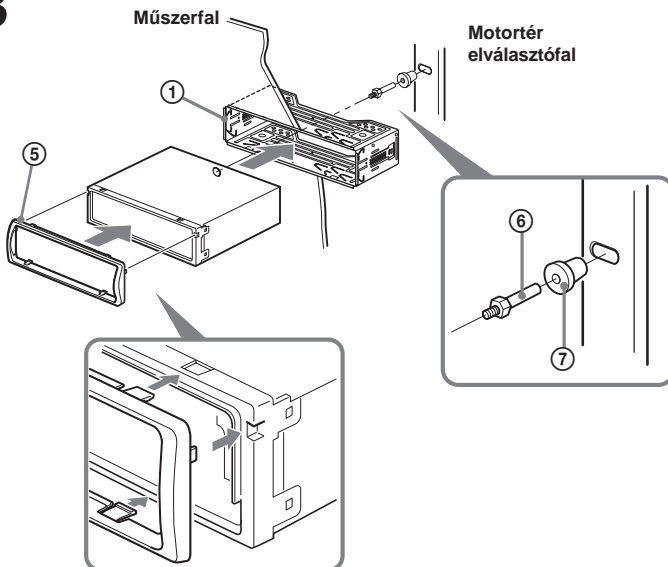

# 6 A

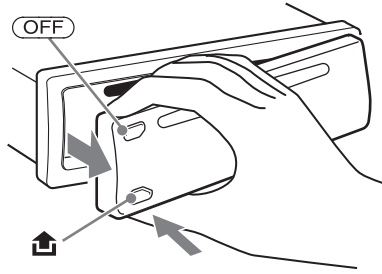

# B

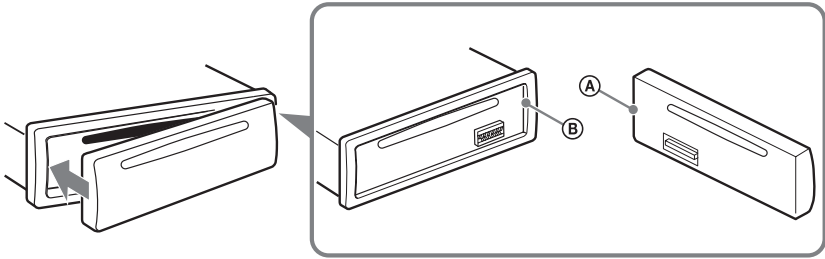

## Tápfeszültség csatlakoztatási ábra

A tápfeszültség csatlakozás kialakítása járműenként eltérő lehet. Ellenőrizze járműve csatlakoztatási ábráját, hogy meggyőződhessen a helyes csatlakoztatásról. A három alaptípust az alábbi ábrák mutatják be. Előfordulhat, hogy a jármű piros és sárga tápvezetékét fel kell cserélnie.

A csatlakoztatások áttekintése és a tápvezetékek azonosítása után csatlakoztassa a készüléket a tápfeszültséghez. Ha a bekötéssel kapcsolatban olyan kérdése vagy problémája adódna, melyre nem talál választ ebben az útmutatóban, vegye fel a kapcsolatot a jármű forgalmazójával.

Külső tápfeszültség csatlakozó

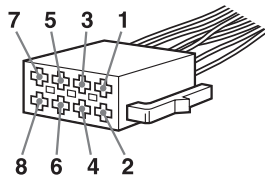

**a**

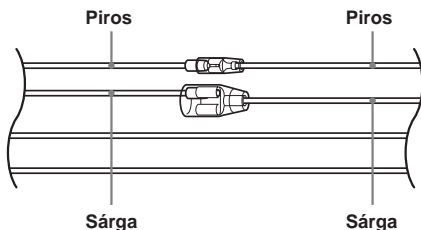

4	Sárga	folyamatos tápfeszültség	7	Piros	kapcsolt tápfeszültség
---	-------	--------------------------	---	-------	------------------------

**b**

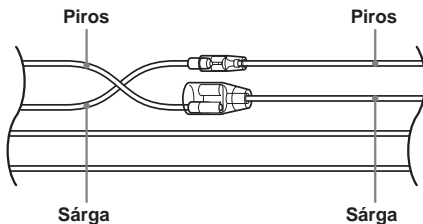

4	Sárga	kapcsolt tápfeszültség	7	Piros	folyamatos tápfeszültség
---	-------	------------------------	---	-------	--------------------------

**c**

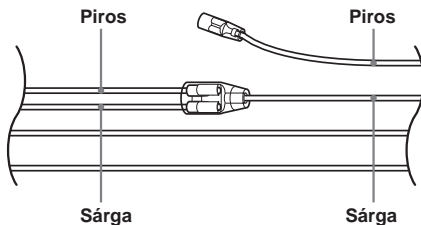

Kapcsolt tápfeszültség (ACC) állás nélküli gyújtáskapcsolóval rendelkező jármű



Az üzembe helyezés és a csatlakoztatás részleteit lásd az üzembe helyezési, csatlakoztatási útmutató részben.

**CLASS 1  
LASER PRODUCT**

Ez a címke a burkolat hátoldalán található.

### Megjegyzés az EU irányelveket alkalmazó országok vásárlói számára

Ezt a terméket a Sony Corporation (Japán, Tokió, 1-7-1 Konan, Minato-ku) gyártotta. A termékbiztonsággal és az EMC irányelvekkel kapcsolatban a Sony Deutschland GmbH (Németország, 70327 Stuttgart, Hedelfinger Strasse 61.) a jogosult képviselő. Kérjük, bármely szervizeléssel vagy garanciával kapcsolatos ügyben, a különálló szerviz- vagy garanciadokumentumokban megadott címekhez forduljon.



**Feleslegessé vált elektromos és elektronikus készülékek hulladékként való eltávolítása (Használható az Európai Unió és egyéb európai országok szelektív hulladékgyűjtési rendszereiben)**

Ez a szimbólum a készüléken vagy a csomagolásán azt jelzi, hogy a terméket ne kezelje háztartási hulladékként. Kérjük, hogy az elektromos és elektronikai hulladék gyűjtésére kijelölt gyűjtőhelyen adja le. A feleslegessé vált termékének helyes kezelésével segít megelőzni a környezet és az emberi egészség károsodását, mely bekövetkezhetne, ha nem követi a hulladékkezelés helyes módját. Az anyagok újrahasznosítása segít a természeti erőforrások megőrzésében. A termék újrahasznosítása érdekében további információért forduljon a lakhelyén az illetékesekhez, a helyi hulladékgyűjtő szolgáltatóhoz vagy ahhoz az üzlethez, ahol a terméket megvásárolta.



A Microsoft, a Windows Media és a Windows logo a Microsoft Corporation védjegye vagy bejegyzett védjegye az Egyesült Államokban és/vagy más országokban.

Az MPEG Layer-3 hangtömörítési technológia és szabadalom felhasználása a Fraunhofer IIS és Thomson engedélyével történt.

E készülék bizonyos jellemzőit a Microsoft Corporation szellemi tulajdonjoga védi. A védett technológiák eltérő célú használata vagy terjesztése kizárólag a Microsoft vagy a Microsoft hivatalos képviselőjének engedélyével lehetséges.

tartalmaik oszthatatlanságának megőrzéséhez („Secure Content”), ezért a szellemi tulajdonuk, beleértve a szerzői jogot, jogellenes felhasználása megakadályozható. Ez a készülék a WM-DRM szoftvert („WM-DRM Software”) alkalmazza a védett tartalom lejátszásához. A készülék WM-DRM szoftver biztonságának megkérdőjelezése esetén a védett tartalom tulajdonosai („Secure Content Owners”) kérhetik, hogy a Microsoft vonja meg a WM-DRM szoftver jogát a védett tartalom másolására, megjelenítésére és/vagy lejátszására. A megvonás nem befolyásolja a WM-DRM szoftver képességét a nem védett tartalom lejátszásában. A visszavont tartalmak listáját a WM-DRM szoftver minden alkalommal elküldi a készüléknek, amikor biztonságos tartalmat tölt le az Internetről vagy egy számítógépről. A Microsoft jogosult a visszavont tartalmak listájának letöltésére a készülékére a védett tartalom tulajdonosának nevében.

### **Figyelem: ha a jármű gyűjtőkapcsolóján nincs ACC állás!**

Ne felejtse el beállítani az önműködő áramtalanítási (Auto Off) funkciót (14. oldal). Kikapcsolás után a készülék önműködően és teljesen kikapcsol, amikor a beállított idő letelik. Ezzel az akkumulátor kimerülése megelőzhető.

Ha nem állította be az Auto Off funkciót, tartsa nyomva az (OFF) gombot mindaddig, míg a kijelzés el nem tűnik a kijelzőről.

## Alapműveletek

A készüléken lejátszható lemezek . . . . .	4
A memória törlése . . . . .	4
A bemutató (DEMO) kikapcsolása . . . . .	4
Az óra beállítása . . . . .	4
Az előlap leválasztása . . . . .	5
Az előlap visszaüllesztése . . . . .	5

## A kezelőszervek és az alapműveletek

Fejegyesség . . . . .	6
Műsorszám keresése . . . . .	8
Műsorszám keresése a szám címe szerint	
— Quick-BrowZer . . . . .	8
Műsorszám keresése műsorszám részlet	
meghallgatásával — ZAPPIN . . . . .	9

## Rádió

Állomások tárolása és vétele . . . . .	9
Önműködő tárolás — BTM . . . . .	9
Kézi tárolás . . . . .	9
A memóriában tárolt állomások előhívása . . . . .	9
Önműködő hangolás . . . . .	9
RDS . . . . .	10
Áttekintés . . . . .	10
Az AF és a TA funkció használata . . . . .	10
A műsortípus (PTY) kiválasztása . . . . .	11
A pontos idő (CT) beállítása . . . . .	11

## CD

Kijelzett elemek . . . . .	11
Ismételt és véletlen sorrendű lejátszás . . . . .	11

## USB-eszközök

Lejátszás USB-eszközzel . . . . .	12
Kijelzett elemek . . . . .	12
Ismételt és véletlen sorrendű lejátszás . . . . .	13

## Egyéb funkciók

A hangjellemzők beállítása . . . . .	13
A különböző hangjellemzők beállítása . . . . .	13
A hangszínszabályzó beállítása	
— EQ3 . . . . .	14
Az alapbeállítási menü — SET . . . . .	14
Külső készülék használata . . . . .	15
Külső audiókészülék . . . . .	15
Az RM-X114 távvezérlő . . . . .	15
Az RM-X4S forgókapcsolós	
távvezérlő . . . . .	16

## További információk

Övintézkedések . . . . .	17
Megjegyzések a lemezekről . . . . .	17
Az MP3, WMA, AAC fájlok lejátszási	
sorrendje . . . . .	17
Karbantartás . . . . .	17
A készülék kiszerezése . . . . .	18
Minőségtanúsítás . . . . .	19
Hibaelhárítás . . . . .	19
Hibakijelzések, üzenetek . . . . .	21

## Támogatási honlap

Ha bármilyen kérdése lenne, vagy a legfrissebb terméktámogatási információkat szeretné elolvasni, keresse fel az alábbi honlapot:

<http://support.sony-europe.com>



Friss információkat olvashat:

- a kompatibilis digitális audiókészülékek típusairól és gyártóiról,
- a támogatott MP3, WMA, AAC fájlokról.

## Alapműveletek

### A készüléken lejátszható lemezek

A készülékkel lejátszhatja a CD-DA (CD-TEXT lemezeket is beleértve), valamint az (MP3, WMA és AAC fájlokat tartalmazó (20. oldal)) lemezeket.

Lemez típusa	Felirat a lemezen
CD-DA	
MP3 WMA AAC	

### A memória törlése

A készülék első üzembe helyezése előtt, a jármű akkumulátor cseréje után, vagy a csatlakoztatások megváltoztatását követően a memóriát törölni kell.

Válassza le az előlapot (5. oldal) és nyomja meg a RESET gombot (6. oldal) egy hegyes tárggyal, például golyóstollal.

#### Megjegyzés

A RESET gomb megnyomásakor az óra-beállítás és egyéb tárolt információk törlődnek.

### A bemutató (DEMO) kikapcsolása

Kikapcsolhatja a kikapcsolás során megjelenő bemutatót.

#### 1 Tartsa nyomva a kiválasztó gombot.

Megjelenik a beállítás képernyő.

#### 2 Nyomja meg többször a kiválasztó gombot a „DEMO” megjelenéséig.

#### 3 Forgassa a vezérlőtárcsát a „DEMO-OFF” kiválasztásához.

#### 4 Tartsa nyomva a kiválasztó gombot.

A kijelző visszakapcsol a normál lejátszásnak vagy rádióvételnek megfelelő üzemmódba, és a beállítás tárolódik.

## Az óra beállítása

A pontos idő kijelzése 24 óra/nap rendszerben történik.

#### 1 Tartsa nyomva a kiválasztó gombot.

Megjelenik a beállítás menü.

#### 2 Nyomja meg többször a kiválasztó gombot a „CLOCK-ADJ” megjelenéséig.

#### 3 Nyomja meg a (SEEK) + gombot.

Az órakijelzés villog.

#### 4 A kiválasztó gomb forgatásával állítsa be az órát és a percet.

Beírási állás mozgatásához használja a

(SEEK) +/- gombot.

#### 5 A perc beállítása után nyomja meg a kiválasztó gombot.

A beállítás befejeződik, és az óra működni kezd.

Az óra megjelenítéséhez nyomja meg a (DSPL) gombot. Az előző kijelzésre a (DSPL) gombbal kapcsolhat vissza.

#### Hasznos tanács

Az óra önműködően is beállítható az RDS szolgáltatás használatával (11. oldal).



## Az előlap leválasztása

A készülék előlapja a lopás megelőzése érdekében leválasztható.

### Figyelmeztető hangjelzés

A készülék figyelmeztető hangjelzést ad, ha a jármű gyújtáskapcsolójával leállította a motort (OFF állás), de nem távolította el az előlapot. A hangjelzés csak akkor hallható, ha a készülék saját erősítőjét használja.

#### 1 Nyomja meg az **OFF** gombot.

A készülék kikapcsol

#### 2 Nyomja meg a gombot, majd húzza maga felé a készüléket.

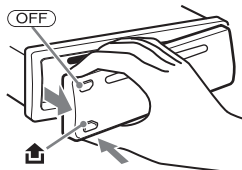

### Megjegyzések

- Ne ejtse le és ne nyomja meg erősen az előlapot, illetve a kijelzőt.
- A leválasztott előlapot ne tegye ki magas hőmérsékletnek vagy páratartalomnak. Ne hagyja az előlapot a tűző napon parkoló járműben, a műszerfalon vagy a kalaptartón.
- USB-eszköz lejátszásakor ne vegye le az előlapot, mert az USB-eszközön tárolt adatok megsérülhetnek.

## Az előlap visszaillesztése

Az előlap **A**-val jelölt részét illesse a készülék **B**-vel jelölt részéhez, majd nyomja a helyére az előlap bal oldalát kattanásig (lásd az ábrát).

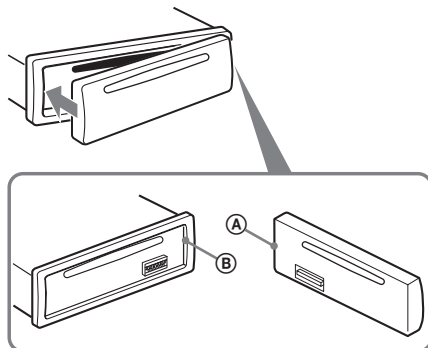

### Megjegyzés

Ne tegyen semmit az előlap belső oldalára.

# A kezelőszervek és az alpműveletek

## Fejegység

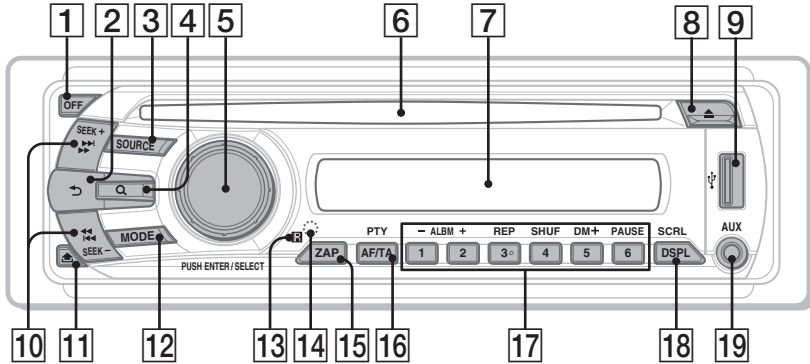

Ez a szakasz a kezelőszervek elhelyezkedéséről és az alpműveletekről tartalmaz útmutatást. A részleteket lásd a hivatkozott oldalakon. Az USB-eszköz működését lásd „Az USB-eszközök” szakaszban a 12. oldalon.

### 1 OFF gomb

Kikapcsolás, a műsorforrás leállítása.

### 2 ↶ (BACK) gomb 8. oldal

Visszatérés az előző kijelzéshez.

### 3 SOURCE gomb

Bekapcsolás, műsorforrásválasztás (rádió, CD, USB, AUX).

### 4 Q (BROWSE) gomb 8. oldal

Belépés Quick-BrowZer üzemmódba.

### 5 Vezérlőtárcsa, kiválasztó gomb

A hangerő beállítása (forgassa); menüelemek kiválasztása (nyomja be és forgassa).

### 6 Lemezbetöltő nyílás

A lemez behelyezése (felíratos oldallal fölfelé) után a lejátszás önműködően elindul.

### 7 Kijelző

### 8 ▲ (lemezkiadó) gomb

A lemez kivétele.

### 9 USB aljzat 12. oldal

USB-eszköz csatlakoztatása.

### 10 SEEK +/- gombok

#### CD, USB:

Műsorszámok átugrása (egyszeri megnyomás); műsorszámok folyamatos átugrása (nyomja meg, majd 1 másodpercen belül nyomja meg ismét, és tartsa nyomva); gyorskeresés előre, hátra (tartsa nyomva).

#### Rádió:

Rádióállomások önműködő keresése (nyomja meg); kézi állomáskeresés (nyomja meg és tartsa nyomva).

### 11 📀 (előlap leválasztó) gomb 5. oldal

### 12 MODE gomb 9. oldal

Hullámzás választás (FM/MW/LW).

### 13 Távvezérlés érzékelő

### 14 RESET gomb (az előlap mögött) 4. oldal

### 15 ZAP gomb 9. oldal

Belépés ZAPPIN módba.

### 16 AF (alternatív frekvenciák)/TA (közlekedési hírek)/PTY (műsortípus) gomb 10., 11. oldal

Az AF és TA beállítása (nyomja meg); a PTY kiválasztása (tartsa nyomva) RDS használata esetén.

## 17 Számgombok

### CD, USB:

①/②: **ALBM -/+** (MP3, WMA, AAC lejátszáskor)

Albumok léptetése (nyomja meg); albumok folyamatos léptetése (tartsa nyomva).

③: **REP** 11., 13. oldal

④: **SHUF** 11., 13. oldal

⑤: **DM+**

A digitálisan tömörített hang, például MP3 javítása.

A DM+ funkció bekapcsolásához válassza az „ON”, a kikapcsoláshoz az „OFF” opciót.

⑥: **PAUSE**

A lejátszás szüneteltetése. A folytatáshoz nyomja meg újból.

### Rádió:

Tárolt rádióállomások behívása (nyomja meg); rádióállomások tárolása (tartsa nyomva).

## 18 DSPL (kijelzés)/SCRL (görgetés) gomb 10., 11., 12. oldal

A kijelzett elemek kiválasztása (nyomja meg); a kijelző fényerejének beállítása (nyomja meg és tartsa nyomva).

## 19 AUX bemeneti aljzat 15. oldal

Hordozható audioeszköz csatlakoztatása.

## Zeneszám keresése

### Műsorszám keresése a szám címe szerint — Quick-BrowZer

Egyszerűen kategória alapján kereshet műsorszámokat egy CD-lemezen vagy USB-eszközön.

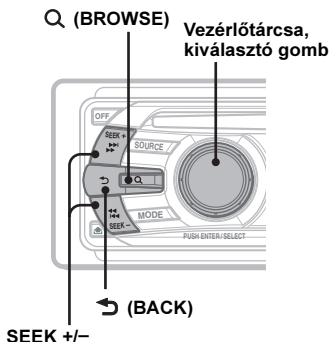

#### 1 Nyomja meg a Q (BROWSE) gombot.

A készülék belép a Quick-BrowZer módba, és megjelenik a kategória lista.

#### 2 A vezérlőtárcsa forgatásával válassza ki a kívánt kategóriát, majd nyomja meg a jóváhagyáshoz.

#### 3 Ismétlje a 2. lépést a kívánt műsorszám kiválasztásáig.

A lejátszás megkezdődik.

#### Visszatérés az előző képernyőre

Nyomja meg a ↶ (BACK) gombot.

#### Kilépés a Quick-BrowZer módból

Nyomja meg a Q (BROWSE) gombot.

#### Megjegyzés

A Quick-BrowZer módba belépéskor az ismétlések vagy véletlen sorrendű lejátszás beállításai törölődnek.

### Keresés elemek átugrásával — Jump üzemmód

Ha egy kategóriában sok elem található, gyorsan megkeresheti a kívánt elemet.

#### 1 Nyomja meg a (SEEK) + gombot Quick-BrowZer módban.

Megjelenik az alábbi kijelzés.

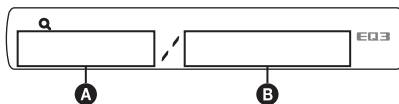

#### A Jelenlegi elem száma

#### B A jelenlegi csoportban lévő elemek száma

Ezután megjelenik az elem neve.

#### 2 A vezérlőtárcsa forgatásával válassza ki a kívánt elemet, vagy álljon meg a keresett elem közelében.

Egy ugrás az összes elem számának 10%-át ugorja át.

#### 3 Nyomja meg a vezérlőtárcsát.

A kijelzés visszatér a Quick-BrowZer módba és megjelenik a kiválasztott elem.

#### 4 A vezérlőtárcsa forgatásával válassza ki a kívánt elemet, majd nyomja meg a vezérlőtárcsát.

Amennyiben a kiválasztott elem egy műsorszám, a lejátszás megkezdődik.

#### Kilépés a Jump üzemmódból

Nyomja meg a ↶ (BACK) vagy a (SEEK) - gombot.

## Műsorszám keresése műsorszámrészlet meghallgatásával — ZAPPIN

A CD-lemezen vagy USB-eszközön lévő műsorszámok rövid részleteinek meghallgatásával megkeresheti a meghallgatni kívánt műsorszámot. A ZAPPIN üzemmód alkalmas véletlen sorrendű vagy ismétléses véletlen sorrendű lejátszási módban kereséshez is.

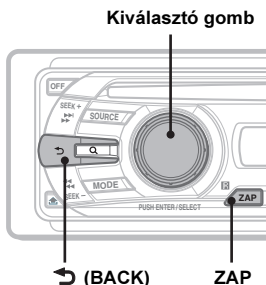

### 1 Lejátszás közben nyomja meg a **ZAP** gombot.

A kijelzőn megjelenik a „ZAPPIN” üzenet és megkezdődik a következő műsorszám részletének lejátszása. A részlet lejátszása a beállított ideig tart, majd egy kattánás hallható és megkezdődik a következő műsorszám-részlet lejátszása.

#### Műsorszám

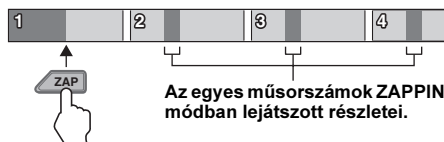

Az egyes műsorszámok ZAPPIN módban lejátszott részletei.

### 2 A meghallgatni kívánt műsorszám részletének lejátszásakor nyomja meg a kiválasztó gombot vagy a **ZAP** gombot.

A kiválasztott műsorszám normál lejátszási módban kerül lejátszásra az elejétől. Egy másik műsorszám megkereséséhez a ZAPPIN üzemmóddal, ismétlje meg az 1. és 2. lépéseket.

#### Hasznos tanácsok

- A lejátszási idő 6, 9 vagy 30 másodperc lehet (14. oldal). A műsorszám lejátszandó részlete nem választható ki.
- Egy műsorszám vagy album átugrásához nyomja meg a **(SEEK) +/-** vagy **(1)/(2)** (ALBM +/-) gombot ZAPPIN üzemmódban.
- Egy műsorszám lejátszását a **(BACK)** gomb megnyomásával is megkezdheti.

## Rádió

### Állomások tárolása és vétele

#### Figyelem!

Vezetés közben, a balesetek megelőzése érdekében használja a BTM hangolási üzemmódot.

### Önműködő tárolás — BTM

- 1 Nyomja meg többször a **(SOURCE)** gombot a „TUNER” megjelenéséig. Ha egy másik hullámsávra kíván kapcsolni, nyomja meg többször a **(MODE)** gombot. Az alábbi hullámsávok közül választhat: FM1, FM2, FM3, MW és LW.
- 2 Tartsa nyomva a kiválasztó gombot. Megjelenik a beállítás menü.
- 3 Nyomja meg többször a kiválasztó gombot a „BTM” megjelenéséig.
- 4 Nyomja meg a **(SEEK) +** gombot. A készülék a frekvenciaérték sorrendjében tárolja az állomásokat a memóriagombokon. A tárolás befejezését egy sípjel jelzi.

### Kézi tárolás

- 1 Amikor a tárolni kívánt állomás műsorát hallja, tartsa nyomva a memóriagombok **(1)–(6)** egyikét a „MEM” üzenet megjelenéséig.

#### Megjegyzés

Ha egy memóriahelyen tárolunk egy állomást, az adott memóriahelyen előzőleg tárolt állomás törlődik.

#### Hasznos tanács

Ha RDS állomást tárol, az AF/TA funkció beállítása is tárolódik (10. oldal).

### A memóriában tárolt állomások előhívása

- 1 Válassza ki a kívánt hullámsávot, majd nyomja meg a megfelelő memóriagombot **(1)–(6)**.

### Önműködő hangolás

- 1 Válassza ki a kívánt hullámsávot, majd indítsa el az állomás keresést a **(SEEK) +/-** gombbal. Ha a készülék megtalál egy állomást, a hangolás leáll. Ismétlje a műveletet a keresett állomás megtalálásáig.

#### Hasznos tanács

Ha ismeri a behangolni kívánt állomás vételi frekvenciáját, tartsa nyomva a **(SEEK) +/-** gombot, amíg megközelíti a kívánt frekvenciát, majd a **(SEEK) +/-** gomb többszöri megnyomásával végezze el a finomhangolást (kézi hangolás).

## Áttekintés

A rádiós adatrendszer (RDS) szolgáltatással rendelkező FM rádióállomások nem hallható digitális információt sugároznak a szokásos rádióműsor mellett.

## Kijelzett elemek

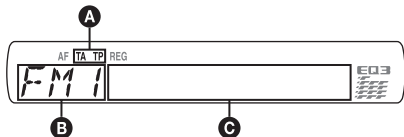

- A** TA/TP\*1
- B** Hullámsáv, funkció
- C** Frekvencia\*2 (műsor név), memóriahely száma, óra, RDS adatok

\*1 Közlekedési hírek vétele közben a „TA” villog. Ha közlekedési híreket is sugárzó állomást hallgat, a „TP” világít.

\*2 RDS állomások vétele közben a „\*” szimbólum látható a frekvenciakijelzéstől balra.

A **C** kijelzések módosításához nyomja meg a **(DSPL)** gombot.

## RDS funkciók

Ez a készülék az alábbi önműködő RDS szolgáltatásokat használja:

### AF (alternatív frekvenciák)

A rádió mindig a hallgatott állomásnak az adott területen legerősebb jelű frekvenciájára hangol. Hosszú utazások közben nem kell többször kézzel újrahangolni az adott állomást, mert a készülék mindig a legerősebb jelet választja ki.

**TA** (közlekedési hírek)/**TP** (közlekedési híreket is sugárzó adók)

Az adott pillanatban elhangzó közlekedési hírekre vagy állomásokra kapcsolhat. Amikor a készülék átkapcsol a közlekedési hírekre, a pillanatnyi műsorforrás műsora megszakad.

### PTY (műsортípusok)

A pillanatnyi műsor típusát jelzi. Az állomások között műsортípus szerint is kereshet.

### CT (pontos idő)

Az RDS információkkal együtt sugárzott CT adatok (idő) használata.

### Megjegyzések

- Az országtól vagy területtől függően nem minden RDS funkció érhető el.
- Az RDS nem működik megfelelően, ha a jel gyenge, vagy a behangolt állomás nem sugároz RDS-jeleket.

## Az AF és a TA funkció használata

**1** Nyomja meg az **(AF/TA)** gombot többször, a kívánt funkció megjelenéséig.

Funkció	Működés
<b>AF-ON</b>	Az AF bekapcsolása, a TA kikapcsolása.
<b>TA-ON</b>	A TA bekapcsolása, az AF kikapcsolása.
<b>AF, TA-ON</b>	Az AF és TA bekapcsolása.
<b>AF, TA-OFF</b>	Az AF és TA kikapcsolása.

## RDS állomások tárolása AF és TA beállítással

Az RDS állomásokat az AF/TA beállítással együtt is tárolhatja. Ha a BTM funkciót használja, a készülék azonos AF/TA beállításokkal tárolja az RDS állomásokat. Kézi tárolás esetén mindegyik RDS és nem-RDS állomásra külön is beállíthatja az egyes funkciókat (AF/TA).

**1** Válassza ki a kívánt AF/TA beállítást, majd tárolja az állomásokat a BTM funkcióval vagy kézi hangolással.

## Rendkívüli közlemények vétele

Ha az AF vagy TA funkció be van kapcsolva, a készülék önműködően átkapcsol arra az állomásra, ahol rendkívüli közlemény beolvasása történik (a pillanatnyi műsorforrás műsora megszakad).

### Hasznos tanács

Ha közlekedési információk közben beállítja a hangerőt, a készülék tárolja azt a memóriában, és legközelebb a közlekedési információ azonos hangerővel lesz hallható, függetlenül az éppen beállított hangerőtől.

## Regionális műsor hallgatása — REG

Ha az AF funkció be van kapcsolva: a gyári beállítás szerint a készülék nem kapcsol át egy másik, jobban fogható regionális műsorra az adott körzetben.

Ha elhagyja az adott regionális műsor vételi körzetét, válassza ki a „REG-OFF” beállítást FM-vétel közben (14. oldal).

### Megjegyzés

Ez a funkció Nagy-Britanniában és néhány további országban nem használható.

## Local Link funkció (csak az Egyesült Királyságban)

A funkció lehetővé teszi az egyéb, helyi rádióállomások kiválasztását, még abban az esetben is, ha azokat nem (tárolta) rendelte hozzá az egyes számjegyekhez.

- 1 FM rádióadás vétele közben nyomja meg a számgombok (1)–(6) egyikét, melyen egy helyi rádióállomást tárol.
- 2 8 másodpercen belül nyomja meg újból a helyi rádióállomáshoz tartozó számgombot. Ismétlje meg a műveletet a helyi rádióállomás vételéig.

## A műsortípus (PTY) kiválasztása

- 1 FM-műsor hallgatása közben tartsa nyomva az (AF/TA) (PTY) gombot.



A pillanatnyi műsortípus neve megjelenik a kijelzőn, ha az állomás sugároz PTY adatokat is.

- 2 Nyomja meg többször az (AF/TA) (PTY) gombot a kívánt funkció megjelenéséig.
- 3 Nyomja meg a (SEEK) +/- gombot. A készülék megkezdja a kiválasztott típusú műsort sugárzó állomás keresését.

## Műsortípusok

**NEWS** (hírek), **AFFAIRS** (közvetmák), **INFO** (információk), **SPORT** (sport), **EDUCATE** (oktatás), **DRAMA** (rádiójátékok), **CULTURE** (kultúra), **SCIENCE** (tudomány), **VARIED** (egyéb), **POP M** (népszerű zene), **ROCK M** (rockzene), **EASY M** (szórakoztató zene), **LIGHT M** (közkezdvelt klasszikus zene), **CLASSICS** (komolyzene), **OTHER M** (egyéb zenei műsor), **WEATHER** (időjárás), **FINANCE** (pénzügyi hírek), **CHILDREN** (gyermekműsor), **SOCIAL A** (társadalmi ügyek), **RELIGION** (vallás), **PHONE IN** (telefonos műsor), **TRAVEL** (utazás), **LEISURE** (szórakozás), **JAZZ** (dzsessz), **COUNTRY** (country zene), **NATION M** (nemzeti zene), **OLDIES** (régii slágerek), **FOLK M** (népzene), **DOCUMENT** (dokumentum műsor)

### Megjegyzés

E funkció nem működik azokban az országokban vagy régiókban, ahol a PTY információk nem állnak rendelkezésre.

## A pontos idő (CT) beállítása

- 1 Válassza ki a „CT-ON” opciót a menüben (14. oldal).

### Megjegyzések

- Előfordulhat, hogy a CT funkció akkor sem működik, ha éppen RDS állomást hallgat
- Lehet némi eltérés a valós, és a CT funkció által beállított idő között.

## CD

## Kijelzett elemek

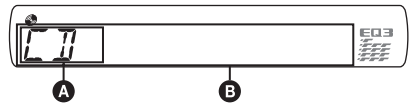

- A** Műsorforrás  
**B** Műsorszám név\*1, lemez, előadó neve\*1, előadó név\*1, album száma\*2, albumnév\*1, Műsorszám száma, eltelt lejátszási idő, óra

\*1 A CD-TEXT, MP3, WMA, AAC információ jelenik meg.

\*2 Az albumnév csak akkor jelenik meg, ha kiválaszt egy másik albumot.

A **B** kijelzések módosításához nyomja meg a (DSPL) gombot.

### Hasznos tanács

A kijelzett elemek a lemeztípustól, felvételi formátumtól és beállításoktól függően eltérőek.

## Ismételt és véletlen sorrendű lejátszás

- 1 Lejátszás közben nyomja meg többször a (3) (REP), vagy a (4) (SHUF) gombot, a kívánt funkció megjelenéséig.

Funkció	Lejátszási mód
⏮ TRACK	Műsorszámismétlés.
⏮ ALBUM*	Albumismétlés.
SHUF ALBUM*	Album lejátszása véletlen sorrendben.
SHUF DISC	Lemez lejátszása véletlen sorrendben.

\* MP3, WMA, AAC lejátszásakor.

Ha normál lejátszási üzemmódba kíván visszakapcsolni, válassza az „⏮ OFF” vagy a „SHUF-OFF” kijelzést.

## USB-eszközök

Az USB-eszköz kompatibilitásával kapcsolatosan látogassa meg a támogatási honlapot.

### Támogatási honlap

<http://support.sony-europe.com>

- Az USB szabványnak megfelelő MSC (háttértár) és MTP (média átviteli protokoll) típusú USB-eszközök használhatók.
- A megfelelő kódolási eljárások az MP3 (.mp3), a WMA (.wma) és az AAC (.m4a).
- Ajánlott az USB-eszközön lévő adatok mentése

### Megjegyzés

Az USB-eszközt a motor beindítása után csatlakoztassa.

Az USB-eszköztől függően üzemzavar vagy sérülés történhet, ha a motor beindítása előtt csatlakoztatja azt.

## Lejátszás USB-eszkörről

### 1 Csatlakoztassa az USB-eszközt az USB aljzathoz.

Az USB-eszközhöz mellékelt vezetéket használja a csatlakoztatáshoz.

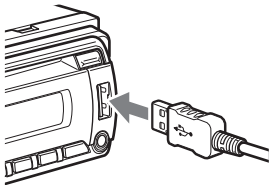

A lejátszás megkezdődik.

Ha az USB-eszköz már csatlakoztatva van, nyomja meg a **(SOURCE)** gombot többször, az „USB” megjelenéséig. A lejátszás megkezdődik.

A lejátszás leállításához nyomja meg az **(OFF)** gombot.

## Az USB-eszköz eltávolítása

- 1 Állítsa le az USB-eszközön a lejátszást.
- 2 Húzza ki az USB-eszközt.  
Ha lejátszás közben távolítja el az USB-eszközt, az USB-eszközön tárolt adat megsérülhet.

### Megjegyzések

- Ne használjon olyan nehéz vagy nagy USB-eszközöket, amelyek a rázkódástól leeshetnek, vagy a csatlakozásuk kilazulhat.
- Az USB-eszköz lejátszása közben ne vegye le az előlapot, mert az USB-eszközön tárolt adatok megsérülhetnek.
- A készülék nem ismeri fel az USB elosztón (hub) keresztül csatlakoztatott USB-eszközöket.

## Kijelzett elemek

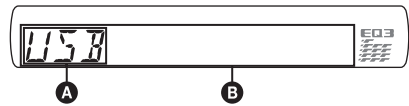

- A** Műsorforrás
- B** Műsorszám név, előadó név, album száma\*, albumnév, műsorszám száma, eltelt lejátszási idő, óra

\* Az albumnév csak akkor jelenik meg, ha kiválaszt egy másik albumot.

A **B** kijelzések módosításához nyomja meg a **(DSPL)** gombot.

### Megjegyzések

- A kijelzések az USB-eszköztől, a felvételi formátumtól és a beállításoktól függően eltérőek. A részleteket lásd a támogatási honlapon.
- A megjeleníthető adatok legnagyobb száma a következő:
  - mappák (albumok): 128,
  - fájlok (műsorszámok) mappánként: 500.
- Ne hagyja az USB-eszközöket a parkoló járműben, mert ez üzemzavart eredményezhet.
- A felvett adat mennyiségétől függően időbe telhet a lejátszás megkezdése.
- Elképzelhető, hogy a DRM (Digital Rights Management – digitális jogosultság kezelő) fájlok lejátszása nem lehetséges.
- Ha egy VBR (változó bitsűrűségű) MP3, WMA vagy AAC fájl játszik le, vagy gyorskeresést végez előre, hátra, az eltelt játékidő kijelzése pontatlan lehet.
- A veszteség nélküli tömörítéssel rendelkező fájlok lejátszása nem támogatott.



## Ismételt és véletlen sorrendű lejátszás

- 1 Lejátszás közben nyomja meg többször a **③** (REP), vagy a **④** (SHUF) gombot, a kívánt funkció megjelenéséig.

Funkció	Lejátszási mód
<b>↶ TRACK</b>	Műsorszámismétlés.
<b>↶ ALBUM</b>	Albumismétlés.
<b>SHUF ALBUM</b>	Album lejátszása véletlen sorrendben.
<b>SHUF DEVICE</b>	Az eszköz tartalmának lejátszása véletlen sorrendben.

Három másodperc után a beállítás befejeződik.

Ha normál lejátszási üzemmódba kíván visszakapcsolni, válassza az „↶ OFF” vagy a „SHUF OFF” kijelzést.

## További funkciók

### A hangjellemzők beállítása

#### A különböző hangjellemzők beállítása

- 1 Nyomja meg többször a kiválasztó gombot a kívánt kijelzés megjelenéséig.
- 2 A vezérlőtárcsa forgatásával állítsa be a kiválasztott elemet.
- 3 Nyomja meg a **↶ (BACK)** gombot. A kijelző visszakapcsol a normál lejátszásnak vagy rádióvételnek megfelelő üzemmódba, és a beállítás tárolódik.

Az alábbi menüpontok beállításait módosíthatja (a részleteket lásd a hivatkozott oldalakon):

#### EQ3

7 különböző zenei stílushoz igazodó hangzaskép beállítása.

**LOW**\*1, **MID**\*1, **HI**\*1 (14. oldal)

#### BAL (hangerőegyensúly)

A jobb és bal hangsugárzók közötti hangerőegyensúly beállítása.

#### FAD (fader)

Az első és hátsó hangsugárzók közötti hangerőkülönbség beállítása.

#### SUB (mélyhangsugárzó hangerő)\*2

A mélyhangsugárzó hangerejének beállítása. (A legalacsonyabb beállítás az „ATT”.)

#### AUX (AUX jelszint)\*3

A csatlakoztatott külső készülékek jelszintjének beállítása: „+18 dB”-„0 dB”-„-8 dB”.

Ezzel a beállítással nem szükséges az egyes források közötti hangerőkülönbség beállítása.

\*1 Ha az EQ3 funkciót bekapcsolta.

\*2 Ha az audiokimenet „SUB-OUT” értékre van állítva (14. oldal).

\*3 Ha az AUX funkciót bekapcsolta.

## A hangszínszabályzó beállítása — EQ3

Az EQ3 menüpont „CUSTOM” pontjában létrehozhatja az Önnek leginkább megfelelő hangzasképeket.

- 1 Válassza ki a műsorforrást, majd a kiválasztó gomb többszöri megnyomásával válassza ki az „EQ3” menüpontot.**
- 2 A vezérlőtárcsa forgatásával válassza ki a „CUSTOM” beállítást**
- 3 A kiválasztó gomb többszöri megnyomásával válasszon a „LOW”, „MID” vagy „HI” beállítások közül.**
- 4 A vezérlőtárcsa forgatásával állítsa be a kivánt elemet.**  
A hangerő 1 dB-es lépésekben állítható be a -10 dB–10 dB tartományban.

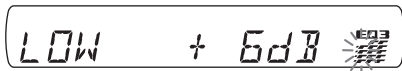

Ismételje meg a 3–4. lépéseket a hangszínszabályzó görbe beállításához. Ha vissza kíván térni a gyári beállításához, tartsa nyomva a kiválasztó gombot a beállítás befejezése előtt.

## 5 Nyomja meg a ↵ (BACK) gombot.

A kijelző visszakapcsol a normál lejátszásnak vagy rádió vételnek megfelelő üzemmódba, és a beállítás tárolódik.

### Hasznos tanács

Más jellegű hangzasképeket is beállíthat.

## A menüpontok beállítása — SET

- 1 Tartsa nyomva a kiválasztó gombot**  
Megjelenik a beállítás menü.
- 2 Nyomja meg többször a kiválasztó gombot a kívánt kijelzés megjelenéséig.**
- 3 A vezérlőtárcsa forgatásával válassza ki a kívánt beállítást (például „ON” vagy „OFF”).**
- 4 Tartsa nyomva a kiválasztó gombot.**  
A kijelző visszakapcsol a normál lejátszásnak vagy rádió vételnek megfelelő üzemmódba, és a beállítás tárolódik.

### Megjegyzés

A megjelenített opciók műsorforrásonként és menüpontonként eltérőek lehetnek.

Az alábbi menüpontok beállításait módosíthatja (a részleteket lásd a hivatkozott oldalakon):

**CLOCK-ADJ** (órábeállítás) (4. oldal)

**CT** (pontos idő) (10., 11. oldal)

**BEEP**

A hangjelzés be- („ON”) vagy kikapcsolása („OFF”).

**AUX-A\*1** (AUX Audio)

Az AUX hangforrás kijelzés be- („ON”) vagy kikapcsolása („OFF”) (15. oldal).

**A.OFF**

A beállított időtartam letelte után a kikapcsolt készülék önműködő áramtalanítása: „NO”, „30S” (30 másodperc), „30M” (30 perc) vagy „60M” (60 perc).

**SUB/REAR\*1**

A hangkimenet átkapcsolása: „SUB-OUT” (mélysugárzó), „REAR-OUT” (erősítő).

**DEMO** (bemutató)

A bemutató be- („ON”) vagy kikapcsolása („OFF”).

**DIM** (fényerő)

A kijelző fényerejének be- („ON”) vagy kikapcsolása („OFF”).

**M.DSPL** (mozgó kijelzés)

A mozgó kijelzési mód bekapcsolása.

– „SA”: a mozgó mintázat és a frekvenciagörbe bekapcsolása.

– „OFF”: a mozgó kijelzési mód kikapcsolása

**A.SCRL** (önműködő görgetés)

Hosszú kijelzések önműködő görgetésének be- („ON”) vagy kikapcsolása („OFF”).

**LOCAL** (vételi érzékenység)

– „ON”: csak az erősebb jellel rendelkező rádióállomások behangolása.

– „OFF”: normál vételi érzékenység.

**MONO\*2** (mono üzemmód)

Gyenge FM-vétel esetén a mono vételi mód javítja a hangminőséget.

**REG\*2** (regionális műsor) (10. oldal)

**Z.TIME** (Zappin idő)

A ZAPPIN funkció lejátszási idejének beállítása.

– „Z.TIME-1” (6 másodperc), „Z.TIME-2” (9 másodperc), „Z.TIME-3” (30 másodperc).

**LPF\*3** (aluláteresztő szűrő)

A mélysugárzó levágási frekvenciájának beállítása: „OFF”, „80Hz”, „100Hz”, „120Hz”, „140Hz”, „160Hz”.

**LPF NORM/REV\*3** (aluláteresztő szűrő, fordított)

A fázis kiválasztása az LPF bekapcsolásakor: „NORM”, „REV”.

**HPF** (felüláteresztő szűrő)

Az első, hátsó hangsugárzó levágási frekvenciájának beállítása: „OFF”, „80Hz”, „100Hz”, „120Hz”, „140Hz”, „160Hz”.

**LOUD** (loudness)

A mély- és magas hangok erősítésének be- („ON”) vagy kikapcsolása („OFF”) alacsony hangerő esetén

**BTM** (9. oldal)

\*1 A készülék kikapcsolt állapotában.

\*2 FM vételi üzemmódban.

\*3 Ha a „SUB-OUT” audiokimenetet választotta.

## Külső készülék használata

### Külső audiokészülék

A készülék AUX bemenetéhez (sztereó minijack) hordozható audioszereket csatlakoztathat, majd a megfelelő műsorforrás kiválasztása után a külső eszköz műsorát a jármű hangszóróin keresztül hallgathatja. A készülék és a külső audioszereket hangrökökülönbsége kiegyenlíthető. Kövesse az alábbi eljárást.

### Csatlakoztassa a hordozható audioszereket

- 1 Kapcsolja ki a hordozható audioszereket.
- 2 Csökkentse le a készülék hangerejét.
- 3 Csatlakoztassa az eszközt a készülékhez.

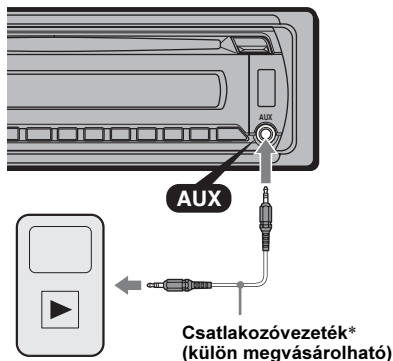

\* Egyes dugasszal ellátott vezetéket használjon.

### Állítsa be a hangerőt

A lejátszás megkezdése előtt állítsa be a csatlakoztatott audioszereket hangerejét.

- 1 Csökkentse le a készülék hangerejét.
- 2 Nyomja meg többször a (SOURCE) gombot az „AUX” megjelenéséig. Megjelenik az „AUX FRONT IN” üzenet.
- 3 Indítsa el a lejátszást a hordozható audioszereket, közepes hangerővel.
- 4 Állítsa be a szokásos hangerőszintet a készüléken.
- 5 Állítsa be a bemenő jelszintet (13. oldal).

## Az RM-X114 távvezérlő

A távvezérlő és a készülék azonos elnevezésű gombjai ugyanazt a funkciót vezérlik a készüléken.

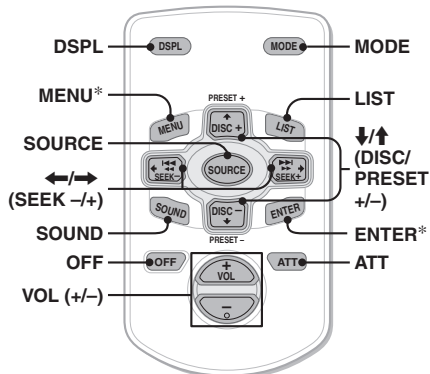

A készülék egyes funkcióinak működtetése a távvezérlővel eltérően történik, mint a készülék kezelőszerveivel. Ezek a következők:

- **DSPL (kijelző) gomb**  
A kijelzések beállítása.
- **←/→ (SEEK -/+) gombok**  
A rádió, CD, USB működtetése ugyanúgy, mint a készülék (SEEK) -/+ gombjával.
- **SOUND gomb**  
Funkciója ugyanaz, mint a készülék kiválasztó gombjává.
- **LIST gomb**  
Műsörtípus választás RDS adók esetén.
- **↑/↓ (DISC\*/PRESET +/-) gombok**  
A CD, USB vezérlése működtetése ugyanúgy, mint a készülék (1)/(2) (ALBM -/+) gombjaival.
- **ATT (némítás) gomb**  
A hang némítása. A némítás kikapcsolásához nyomja meg újból.

\* Ezen a készüléken nem használható.

### Megjegyzés

Ha a készüléket kikapcsolja, és a kijelzőről eltűnik minden kijelzés, a távvezérlővel csak akkor lehet működtetni a készüléket, ha előbb bekapcsolja a rendszert a (SOURCE) gombbal, vagy egy lemez behelyezésével aktiválja azt.

## Az RM-X4S forgókapcsolós távvezérlő

### A címke felragasztása

Ragassa fel a megfelelő címkét a távvezérlőre attól függően, hogy milyen helyzetben szereli azt fel.

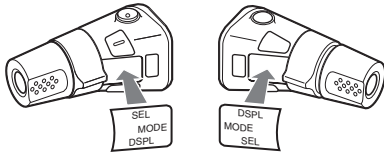

### A kezelőszervek elhelyezkedése

A forgókapcsolós távvezérlő és a készülék azonos elnevezésű gombjai ugyanazt a funkciót vezérlik a készüléken.

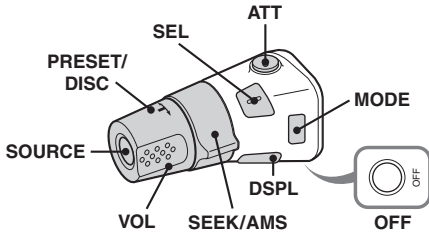

A készülék alábbi funkcióinak működtetése a távvezérlővel eltérően történik, mint a készülék kezelőszerveivel.

#### • ATT (némítás) gomb

A hang némítása. A némítás kikapcsolásához nyomja meg újból.

#### • PRESET/DISC\* szabályzó

CD, USB: funkciója azonos a készülék (1) / (2) (ALBM -/+) gombjával (nyomja be és forgassa).

Rádió: tárolt rádióállomások kiválasztása (nyomja be és forgassa).

#### • VOL (hangerő) szabályzó

Azonos a készülék vezérlőtárcsájával (forgassa).

#### • SEEK/AMS szabályzó

Azonos a készülék (SEEK) +/- gombjával (forgassa vagy fordítsa el és tartsa úgy).

#### • DSPL (kijelző) gomb

A kijelzések beállítása.

\* Ezen a készüléken nem használható.

## A működtetési irány megváltoztatása

A vezérlő működtetési irányát gyárilag az ábrán látható módon állították be.

Növelés

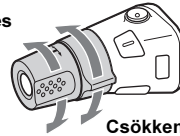

Csökkentés

Ha a kormányoszlop jobb oldalára kell felszerelni a forgókapcsolós távvezérlőt, akkor megfordíthatja a működtetési irányt.

1 A VOL szabályozót benyomva tartva, nyomja meg és tartsa nyomva a (SEL) gombot.

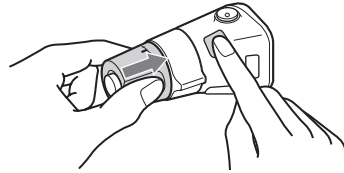

## További információk

### Övintézkedések

- Ha a jármű közvetlen napsütésnek kitett helyen parkolt, a használat előtt hűtse le a készüléket.
- A motoros antenna önműködően kitolódik.

### Páralecsapódás

Páralecsapódás esetén vegye ki a CD-lemezt és várjon kb. 1 órát, hogy a lecsapódott nedvesség elpárologjon, különben a készülék nem fog megfelelően működni.

### A kiváló hangminőség megőrzése

Ügyeljen, hogy ne kerüljön folyadék a készülékre vagy a lemezekre.

### Megjegyzések a lemezekről

- Ne tegye ki a lemezeket közvetlen napsugárzásnak vagy hőnek (mint például fűtőtest), és ne hagyja napon parkoló járműben, mert a jármű belső terének hőmérséklete jelentősen megnövekedhet.
- Lejátszás előtt törölje le a lemezt középről kifelé haladva tisztítsa meg. A tisztításhoz ne használjon benzint, higítót, vagy háztartási tisztítószeret.
- Ez a készülék a Compact Disc (CD) szabványnak megfelelő lemezek lejátszására képes. A kettős formátumú (dualdisc) lemezek és néhány egyéb zenei CD-lemez másolásvédelmi technológiákkal rendelkeznek. Kérjük, ne feledje, hogy ezek között lehetnek olyanok is, melyek nem felelnek meg a CD-szabványnak, ezért ezzel a készülékkel nem lehet lejátszani.
- **Ezzel a készülékkel NEM lehet lejátszani az alábbi lemezeket**
  - Lemezek, amelyeken címkék, matricák vagy ragasztószalag van. Ilyen lemezek lejátszása üzemzavart okozhat és károsíthatja a lemezt.
  - Nem szabványos alakú lemezek (pl: szív, négyzög, csillag). Az ilyen lemezek lejátszása károsíthatja a készüléket.
  - 8 cm-es lemezek.



### A CD-R, CD-RW lemezekről

- Legnagyobb értékek (csak CD-R, CD-RW esetén):
  - könyvtárak (albumok) száma: 150 (beleértve a gyökérkönyvtárat is),
  - fájlok (műsorszámok) és mappák: 300 (ha a mappa vagy fájlnevek sok karaktert tartalmaznak, elképzelhető, hogy kevesebb, mint 300),
  - mappa- és fájlnevek megjeleníthető karakterei: 32 (Joliet)/64 (Romeo).
- A CD-DA menettel kezdődő többmenetes lemezek a CD-DA lemezként kerülnek felismerésre, és a további menetek nem kerülnek lejátszásra.

### • A készülékkel NEM lejátszható lemezek

- Rossz minőségben rögzített CD-R, CD-RW lemezek.
- Nem kompatibilis felvételi formátumú készülékkel rögzített CD-R, CD-RW lemezek.
- Nem megfelelően lezárt CD-R, CD-RW lemezek.
- CD-R, CD-RW lemezek, melyek nem zenei CD formátumban vagy nem az ISO 9660 1. szint/2. szint, Joliet vagy többmenetes formátumban rögzített MP3 lemezek.

### Az MP3, WMA, AAC fájlok lejátszási sorrendje

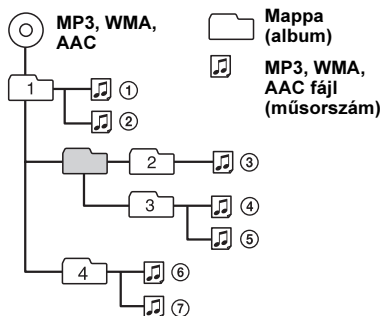

### Karbantartás

### A lítium elem cseréje a távvezérlőben

Átlagos használat mellett a lítium elem kb. 1 évig működheti a távvezérlőt. (A körülményektől függően előfordulhat, hogy csak rövidebb ideig.) Amikor az elem kezd kimerülni, a távvezérlő hatótávolsága csökken. Cserélje ki az elemet egy új, CR2025 típusú lítium gombelemre. A tűz- és robbanásveszély elkerülése érdekében csak a megadott típusú elemet használja.

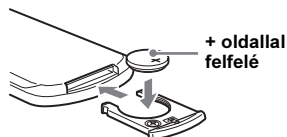

folytatás a következő oldalon →

### Megjegyzések a lítium elemmel kapcsolatban

- Tárolja olyan helyen az elemet, ahol a gyermekek nem férhetnek hozzá. Ha a gyermek lenyelné az elemet, azonnal forduljon orvoshoz.
- A megfelelő érintkezés érdekében törölje meg az elemet egy száraz ruhával.
- Ügyeljen rá, hogy az elemet helyes polaritással helyezze a készülékbe.
- Rövidzár elkerülése érdekében ne fogja meg az elemet fém csipesszel.

### FIGYELEM

Az elem a szakszerűtlen kezelés következtében felrobbanhat. Ne töltsé újra, ne szerelje szét és ne dobja tűzbe.

### A biztosíték cseréje

A biztosíték cseréjénél ügyeljen arra, hogy az eredeti biztosítékon feltüntetett amperértéknek megfelelőt használjon. Ha a biztosíték kiég, ellenőrizze a tápfeszültség csatlakozást, majd cserélje ki a biztosítékot. Ha a csere után ismét kiég a biztosíték, a hiba a készülékben van. Ilyenkor forduljon a legközelebbi Sony márkaszervizhez.

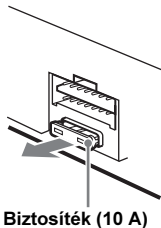

### A csatlakozók tisztítása

A készülék működése rendellenessé válhat, ha az előlap és a készülék csatlakozói elszennyeződnek. Ennek elkerülése érdekében, vegye le az előlapot (5. oldal), és tisztítsa meg a készüléken és az előlapon található csatlakozókat vatta segítségével. A vattát ne nyomja túlzott erővel a csatlakozóvégekre. Ellenkező esetben a csatlakozók megsérülhetnek.

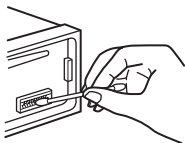

Fejegység

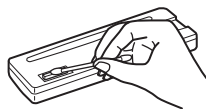

Az előlap hátoldalán

### Megjegyzések

- A biztonság érdekében a csatlakozók tisztítása előtt állítsa le a jármű motorját, és vegye ki az indítókulcsot.
- Ne érintse meg a csatlakozókat kézzel vagy fémeszközzel.

## A készülék kiszerezése

### 1 A külső védőkeret eltávolítása.

- 1 Vegye le az előlapot (5. oldal).
- 2 Fogja meg a védőkeret két szélét, majd húzza ki.

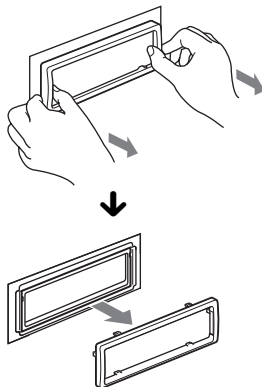

### 2 A készülék kivétele.

- 1 Tolja be egyszerre a két kioldókulcsot a készülék két oldalán, kattanásig.

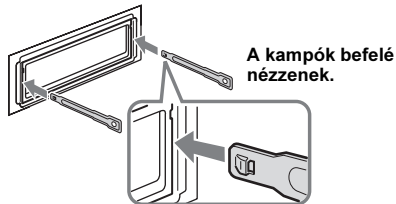

- 2 A kioldókulcsokkal húzza kifelé a készüléket.

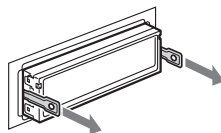

- 3 Csúsztassa ki a készüléket a műszerfalból.

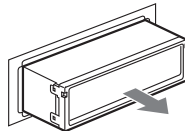

## Minőségtanúsítás

A forgalomba hozó tanúsítja, hogy a CDX-GT430U és a CDX-GT434U típusú készülékek a 2/1984. (III. 10.) számú BKM-IpM együttes rendeletben előírtak szerint megfelelnek a következő műszaki jellemzőknek.

### CD-lejátszó

Jel-zaj arány: 120 dB

Frekvenciátvitel: 10–20 000 Hz

Nyávoágás: nem mérhető

### Vevőegység

#### FM

Vételi frekvenciák: 87,5–108,0 MHz

Antennabemenet:

Külső antennacsatlakozó

Középfrekvencia: 150 kHz

Hasznos érzékenység: 10 dBf

Szelektivitás: 75 dB, 400 kHz-en

Jel-zaj arány: 70 dB (mono)

Áthallás: 40 dB, 1 kHz-en

Frekvenciátvitel: 20–15 000 Hz

#### MW/LW

Vételi frekvenciák:

MW: 531–1602 kHz

LW: 153–279 kHz

Antennabemenet:

Külső antennacsatlakozó

Középfrekvencia: 25 kHz

Érzékenység: MW: 26 µV, LW: 45 µV

### USB-lejátszó

Illesztő: USB (teljes sebességű)

Legnagyobb áram: 500 mA

### Erősítő

Kimenet: hangszárazó kimenetek (szigetelt csatlakozók)

Hangszárazó impedancia: 4–8 Ω

Legnagyobb kimenet teljesítmény: 52 W × 4 (4 Ω-on)

### Általános

Kimenetek:

Audiokimenetek (mély, hátsó kapcsolható)

Motoros antenna vezérlőcsatlakozó

Végerősítő vezérlőcsatlakozó

Bemenetek:

Távvezérlő bemenet

Antennabemenet

Telefon némitás csatlakozó

AUX bemenet (sztereó minijack)

USB-jelbemenet csatlakozó

Hangszabályzók:

alacsony: ±10 dB, 60 Hz-en (XPLOD)

közép: ±10 dB, 1 kHz-en (XPLOD)

magas: ±10 dB, 10 kHz-en (XPLOD)

Energiaellátási követelmények: 12 V, egyenáramú jármű akkumulátor (negatív test)

Tápfeszültség: 11–16 V

Méret: kb. 178 × 50 × 179 mm (szé × ma × mé)

Beépítési méretek: kb. 182 × 53 × 162 mm (szé × ma × mé)

Tömeg: kb. 1,2 kg

Mellékelt tartozékok:

Szerelési és csatlakoztatási eszközök (1 készlet)

**Külön megvásárolható tartozékok, külső eszközök:**

Távvezérlő: RM-X114

Forgókapcsolós távvezérlő: RM-X4S

Elképzelhető, hogy a fent említett tartozékok nem mindegyike kapható a diktafont forgalmazó üzletben. További információkért kérjük, érdeklődjön a kereskedőnél.

A kivitel és a műszaki adatok előzetes bejelentés nélkül változhatnak.



- A nyomtatott áramköri lapok egy részében nem használtunk halogénezett égésgátló anyagokat.
- A külső burkolatokban nem használtunk halogénezett égésgátló anyagokat.
- A doboz tömőanyaga papírból készült.

## Hibaelhárítás

Az alábbi felsorolásban megtalálhatja a leggyakrabban előforduló hibák megoldását.

A következő lista áttanulmányozása előtt javasoljuk, hogy ellenőrizze a csatlakozásokat és a kezelési utasításokat.

Ha a probléma megoldása nem sikerül, látogassa meg az alábbi támogatási honlapot.

### Támogatási honlap

<http://support.sony-europe.com>

### Általános

**A készülék nem kap tápfeszültséget.**

- Ellenőrizze a csatlakozást vagy a biztosítékot.
- Ha a készüléket kikapcsolja és a kijelzőről eltűnik minden kijelzés, a távvezérlővel nem működtetheti a készüléket.  
→ Kapsolja be a készüléket.

**A motoros antenna nem működik.**

A motoros antenna nem rendelkezik kapcsolódobozzal (relével).

**Nincs hang.**

- Bekapcsolta a némitási funkciót (ATT), vagy a telefonos némitási funkció aktiválódott (ha a telefon némitó vezetékét csatlakoztatta az ATT-vezetékhez).
- Ha csak 1 pár hangszárazó csatlakoztatott, válassza ki a fader szabályzó („FAD”) középső beállítását.

**Nincs hangjelzés.**

- A hangjelzést kikapcsolta (14. oldal).
- A készülékhez külön megvásárolható végerősítőt csatlakoztatott, és nem a készülék saját erősítőjét használja.

**A memóriában tárolt információk törlődtek.**

- Megnyomta a RESET gombot.  
→ Tárolja újból az információkat.
- A tápvezetékét vagy az akkumulátort leválasztotta az áramköről.

## A tárolt állomások és a pontos idő törölődtek.

### A biztosíték kiolvadt.

#### Zaj hallható, ha az indítókulcsot elfordítja.

A vezetékek nem megfelelően vannak csatlakoztatva a jármű tápfeszültség csatlakozójának vezetékével.

### Lejátszás vagy rádióvétel közben elindul a bemutató.

Ha legalább 4 percig nem végez műveletet, és a „DEMO-ON” beállítás van kiválasztva, a bemutató elindul.

→ Válassza ki a „DEMO-OFF” beállítást (14. oldal).

### A kijelzőről eltűnnek, egyáltalán nem jelennek meg a kijelzések.

- A „DIM-ON” beállítást választotta ki (14. oldal).
- A kijelzés eltűnik a kijelzőről, ha lenyomva tartja az **(OFF)** gombot.  
→ A kijelzés bekapcsolásához tartsa ismét lenyomva az **(OFF)** gombot.
- A csatlakozók beszennyeződtek (18. oldal).

### Az önműködő kikapcsolás funkció nem működik.

A készülék be van kapcsolva. Az önműködő áramtalanítási funkció a készülék kikapcsolása után lép működésbe.

→ Kapcsolja ki a készüléket.

## CD-lejátszás

### A lemezt nem lehet behelyezni.

- A készülékben már van egy lemez.
- A lemezt fejfelé lefelé vagy helytelenül helyezte be.

### A lejátszás nem indul el.

- A lemez szennyezett vagy hibás.
- Nem audio használatra tervezett CD-R, CD-RW lemezt próbál meg lejátszani (17. oldal).

### Az MP3, WMA, AAC fájlok nem játszhatók le.

A lemez nem kompatibilis az MP3, WMA, AAC formátummal és programváltozattal. A lejátszható lemezek és formátumok részleteit lásd a támogatás oldalán.

### Egyes MP3, WMA, AAC fájlok lejátszása hosszabb idő után indul el, mint másoké.

A következő lemezek lejátszásának elkezdése hosszabb időt igényel.

- Nyolcolt könyvtárfelépítést tartalmazó lemez.
- Többmenetes lemez esetében.
- Olyan lemez esetében, melyre még adatot lehet írni.

### A kijelzést nem görgeti a készülék.

- A nagyon sok karaktert tartalmazó lemezek esetében előfordulhat, hogy a görgetés nem működik.
- Az „A.SCRL” beállítása „OFF”.  
→ Válassza ki az „A.SCRL-ON” opciót (14. oldal).  
→ Tartsa nyomva a **(DSP)** (SCRL) gombot.

### A hang ugrik.

- A beszerelés nem megfelelő.  
→ A készüléket legfeljebb 45°-os dőléssel, a jármű rögzített részén kell beszerelni.
- A lemez szennyezett vagy hibás.

### A funkciógombok nem működnek.

#### A készülék nem adja ki a lemezt.

Nyomja meg a RESET memóriatörlő gombot (4. oldal).

## Rádióvétel

### Nincs vétel.

#### A vétel zajos.

- A csatlakozás nem megfelelő.  
→ Csatlakoztassa a motoros antenna vezérlővezetékét (kék), vagy a kapcsolt tápfeszültség vezetékét (piros) a jármű antennaerősítőjéhez vezető tápvezetékhez (csak ha a jármű a hátsó vagy oldalsó ablakba épített FM, MW, LW antennával rendelkezik).
- Ellenőrizze az antenna csatlakoztatását a járműben.
- Ha a motoros antenna nem tolódik ki, ellenőrizze a motoros antenna vezérlővezeték csatlakoztatását.

### A tárolt állomás nem hívható elő.

- Nem a pontos frekvenciát tárolta.
- Gyenge a vétel.

### Az önműködő hangolás nem működik.

- A csökkentett vételi érzékenység üzemmódot nem megfelelően használja.  
→ A hangolás túl gyakran leáll:  
Válassza a „LOCAL-ON” beállítást (14. oldal).
- A hangolás nem áll meg a kívánt állomásnál:  
Válassza a „MONO-ON” beállítást (14. oldal).
- Gyenge a vétel.  
→ Használja a kézi hangolást.

### FM vétel közben az „ST” jelző villog.

- A hangolást pontosan végezze el.
- Gyenge a vétel.  
→ Válassza a „MONO-ON” beállítást (14. oldal).

### Az FM sztereó adás csak monóban hallható.

A készülék mono vételi üzemmódban működik.

→ Válassza a „MONO-OFF” beállítást (14. oldal).

## RDS

### A készülék néhány másodperc után keresési üzemmódba (SEEK) kapcsol.

A kiválasztott állomás nem sugároz TP információkat, vagy a vétel gyenge.

→ Kapcsolja ki a TA funkciót (10. oldal).

### A készülék nem kapcsolja be a közlekedési információkat.

- Kapcsolja be a TA funkciót (10. oldal).
- A kiválasztott TP állomás nem sugároz közlekedési információkat.  
→ Hangoljon be egy másik állomást.

### A PTY kijelzőn a „- - - - -” kijelzés látható.

- Az állomás nem RDS állomás.
- A készülék nem érzékel RDS adatot.
- A rádióállomás nem azonosítja a műsortípust.

## USB lejátszás

### USB elosztón (hub) keresztül nem tudja lejátszani az eszköz tartalmát.

A készülék nem ismeri fel az USB elosztón keresztül csatlakoztatott USB-eszközöket.



---

### A lejátszás nem lehetséges.

Egy USB-eszköz nem működik  
→ Csatlakoztassa újra.

---

### Az USB-eszköz lejátszásának megkezdése hosszabb időt vesz igénybe.

Bonyolult könyvtárfelépítést tartalmaz az USB-eszköz.

---

### Figyelmeztető hangjelzés hallható.

Az USB-eszköz lejátszás közben kihúzza.  
→ Az USB-eszköz kihúzása előtt adatvédelmi okokból állítsa le a lejátszást.

---

### Hangkiesés tapasztalható.

Nagy bitsűrűségű (320 kbps) esetén a lejátszás szaggatottá válhat.

---

## Hibakijelzések, üzenetek

---

### CHECKING

A készülék ellenőrzi az USB-eszköz csatlakoztatását.  
→ Várjon, amíg a csatlakozás ellenőrzése befejeződik.

---

### ERROR

- A lemez szennyezett, vagy a címkés oldalával felfelé lett behelyezve.  
→ Tisztítsa meg, vagy a helyes módon helyezze be a lemezt.
- Üres lemezt helyezett be.
- Valamilyen probléma miatt a lemez nem játszható le.  
→ Helyezzen be egy másik lemezt.
- Az USB-eszköz automatikus felismerése nem sikerült.  
→ Csatlakoztassa újra.
- A **▲** gombbal vegye ki a lemezt.

---

### FAILURE

A hangszórók, erősítők csatlakoztatása nem megfelelő.  
→ A csatlakoztatás módját lásd a beszerelési, üzembé helyezési útmutató részben.

---

### HUB NO SUPRT

Ez a készülék nem támogatja az USB elosztó (hub) használatát.

---

### L. SEEK +/-

Önműködő hangolás közben a csökkentett vételi érzékenységű keresés be van kapcsolva.

---

### NO AF

A pillanatnyi rádióállomásnak nincs alternatív frekvenciája.  
→ Amíg az állomás neve villog, nyomja meg a **(SEEK) +/-** gombot. A készülék keresni kezd egy másik olyan állomást, mely azonos PI adatokkal (műsörtípussal) rendelkezik (a „PI SEEK” megjelenik).

---

### NO DEV (nincs eszköz)

USB-eszköz csatlakoztatása nélkül választotta ki a jelforrást **(SOURCE)**. Az USB-eszközt, vagy az USB-vezeték lejátszás közben kihúzza.  
→ Csatlakoztassa az USB-eszközt vagy USB-vezeték.

---

### NO MUSIC

A lemez vagy USB-eszköz nem zenei fájlokat tartalmaz.  
→ Helyezzen be egy zenei CD-lemezt a készülékbe  
→ Zenei fájlokat tartalmazó USB-eszközt csatlakoztasson.

---

### NO NAME

A műsorszám nem tartalmaz lemez, album, előadó, műsorszám információkat.

---

### NO TP

A készülék folyamatosan keresi a fogható TP állomásokat.

---

### OFFSET

Belső üzemzavar léphetett fel.  
→ Ellenőrizze a csatlakoztatásokat. Ha a hibaüzenet nem tűnik el a kijelzőről, forduljon a Sony szakszervizhez.

---

### OVERLOAD

Az USB-eszköz túlterhelt.  
→ Húzza ki az USB-eszközt, majd változtassa meg a forrást a **(SOURCE)** gombbal.  
→ Azt jelzi, hogy az USB-eszköz hibás, vagy nem támogatott USB-eszközt csatlakoztatott.

---

### READ

A készülék a lemezen lévő műsorszám és album információkat olvassa be.  
→ Várjon, amíg a beolvasás befejeződik, és a lejátszás önműködően megkezdődik. A lemez adatszerkezetétől függően ez a művelet több mint egy percig is eltarthat.

---

### RESET

A CD-egység és az USB-eszköz valamilyen hiba miatt nem vezérelhető.  
→ Nyomja meg a RESET memóriatörlő gombot (4. oldal).

---

### USB NO SUPRT (USB nem támogatott)

A csatlakoztatott USB-eszköz nem támogatott.  
→ Az USB-eszköz kompatibilitásának részleteit lásd a támogatási honlapon.

---

### „L L L L” vagy „r r r r”

Előre vagy hátra történő gyorskeresés közben elérte a lemez elejét vagy végét, és nem tud továbblépni.

---

### ” — ”

A karakter nem jeleníthető meg ezzel a készülékkel.

Ha a fenti műveletek nem hoznak eredményt, forduljon a legközelebbi Sony szakszervizhez. Ha CD-lejátszási hiba miatt szervizbe viszi a készüléket, vigye magával azt a lemezt is, melynek használata során a hiba fellépett.







**Feleslegessé vált elektromos és elektronikus készülékek hulladékként való eltávolítása (Használható az Európai Unió és egyéb európai országok szelektív hulladékgyűjtési rendszereiben)**

*Ez a szimbólum a készüléken vagy a csomagolásán azt jelzi, hogy a terméket ne kezelje háztartási hulladékként. Kérjük, hogy az elektromos és elektronikai hulladék gyűjtésére kijelölt gyűjtőhelyen adja le. A feleslegessé vált termékének helyes kezelésével segít megelőzni a környezet és az emberi egészség károsodását, mely bekövetkezhetne, ha nem követi a hulladékkezelés helyes módját. Az anyagok újrahasznosítása segít a természeti erőforrások megőrzésében. A termék újrahasznosítása érdekében további információért forduljon a lakhelyén az illetékesekhez, a helyi hulladékgyűjtő szolgáltatóhoz vagy ahhoz az üzlethez, ahol a terméket megvásárolta.*