

FM/MW/LW CD ПЛЕЕР

Упатство за употреба

МК

Дополнителни информации и одговори на вашите прашања можете да најдете на нашата интернет страница

<http://www.sony.net/>

За откажување на демонстрацијата (DEMO) на екранот, видете на стр. 12.



Sony Corporation Печатено во Македонија



Atrac AD
AUDIO DEVICE

CDX-GT420

За инсталирање и поврзување видете во упатството за работа

CLASS 1 LASER PRODUCT

Оваа ознака се наоѓа на дното од хашијата.

Производител на овој производ е Sony corporation, 1-7-1 Konan, Minato-ku, Токио, Јапонија.
Авторизиран претставник за EMC и безбедност на производот е Sony Deutschland Gmb, Hedelfinger Strasse 61, 70327 Stuttgart, Germany. За било каков сервис или друго во однос на гаранцијата обратете се на дадените адреси за сервис.



Отстранување на стара електрична и електронска опрема (Применлива во Европската унија и во други Европски земји со систем за сепарација на отпад)

Овој симбол на производот или на неговото пакување означува дека овој производ не треба да се третира како куќен отпад. Тој треба да се отстрани во пункт за рециклирање на електрична и електронска опрема. Осигурувајќи дека овој производ е правилно отстранет, ќе помогнете да се спречат можните негативни последици за околината и човековото здравје, што би можеле да бидат нарушени во случај на несоодветно отстранување на овој производ. Рециклирањето на материјалите помага да се зачуваат природните ресурси. За подетални информации околу рециклирањето на овој производ, ве молиме контактирајте ја локалната надлежна канцеларија, фирмата што го собира куќниот отпад или продавницата каде што сте го набавиле производот.

Применлив додаток: Далечински управувач



Отстранување на потрошени батерии (Применлива во Европската унија и во други Европски земји со систем за сепарација на отпад)

Овој симбол на производот или на неговото пакување означува дека овој производ не треба да се третира како куќен отпад. Безбедното отстранување на овие батерии, ќе помогнете од потенцијални негативни последици за околината и човековото здравје, што би можеле да бидат нарушени во случај на несоодветно отстранување на батериите. Рециклирањето на материјалите помага да се зачуваат природните ресурси. За безбедност на производот, изведување или поради и исправност на податоците, батериите треба да се заменат само од страна на квалификуван сервисер. За безбедно однесување со батериите, откако ќе се истрошат батериите дадете ги на рециклирање. За сите други батерии, Ве молиме да го погледнете делот со објаснување за безбедно отстранување на батериите од производот. За подетални информации околу рециклирањето на овој производ, ве молиме контактирајте ја локалната надлежна канцеларија, фирмата што го собира куќниот отпад или продавницата каде што сте го набавиле производот.

“ATRAC”, “ATRAC AD”, SonicStage и нивното лого се заштитени трговски ознаки на Sony Corporation.

“WALKMAN” и “WALKMAN” логото се регистрирани заштитени трговски ознаки на Sony Corporation.



Microsoft, Windows Media, и Windows logo се заштитени трговски ознаки на Microsoft Corporation во САД или во други држави.

Предупредување доколку палењето во вашиот автомобил нема АСС положба
Поставете на функција за автоматско исклучување (страна 10). Откако ќе го исклучите, глеерот автоматски целосно ќе се исклучи по претходно дотераното време, со што го штеди акумулаторот. Ако не ја дотерате функцијата за автоматско исклучување, секогаш кога ќе го исклучите палењето, притиснете и држете (OFF) додека не се исклучи уредот.

ОВЛАСТЕНИ СЕРВИСИ НА “SONY” ВО РЕПУБЛИКА МАКЕДОНИЈА

Град	Сервис	Адреса	Телефон
Битола	Тринитрон	нас. “Карпош”, “Кланица” ламела А/4 E-mail: btsony@mt.net.mk	047 227236
Гевгелија	Ват	ул. “7- ми Ноември” бр.4 E-mail: watt@mt.net.mk	034 211804
Охрид	Рит Електроника	бул. “Туристичка” бр.44А E-mail: ritel@mt.net.mk	046 261 281
Скопје	Видео Дата	ул. “Брадфордска” бр.1 E-mail: info@videodata.com.mk	02 3081700

За дополнителни информации и прашања за овластените сервиси на “SONY” можете да се обратите до “SONY” претставништво во Скопје, адреса:

ДТЦ “Палом Бјанка”
ул. Даме Груев бр.16/1-10
1000 Скопје, Македонија
или на телефон:
(02) 29-07-07
www.sony.com.mk

Sony Service Centre (Europe) N.V.
Technologielaan 7
1840 Londerzeel
Belgium

SONY

ГАРАНТЕН ЛИСТ



Гарантниот лист ви гарантира бесплатна поправка на производот, купен од фирмата "SONY", согласно со гаранциските услови опишани подолу. Ако производот покаже неисправност во време на гарантниот рок, Ве молиме јавете се во најблискиот овластен сервис на "SONY" или во продавницата од каде е купен производот.

Вид на производ:
Модел (тип):
Фабрички број:

XXXXXXXXXXXX	
--------------	--

Купувач:
Адреса-Телефон:

--

Фирма увозник:

--

Датум на продажба:
Број на фактура (сметкопотврда):

--

Продавач: (адреса и телефон):
Потпис и печат:

Датум :

Серија Бр.: 1234567890

Содржина

Добро дојдовте ! 4

Вклучување

Ресетирање на уредот 4
Подготвување на далечинскиот управувач 4
Дотерување на часовникот 4
Откачување на предниот панел 5
Прикачување на предниот панел 5

Местоположба на контролите и основни функции

Главна единица 6
Далечинскиот управувач RM-X151 6
Барање лента – Quick-BrowZer 8

CD

Ознаки на екранот 9
Повторување и репродукција по случаен избор 9

Радио

Прием и меморирање на радио станица 9
Автоматско меморирање — BTM 9
Рачно меморирање 9
Прием на меморираните станици 9
Автоматско пребарување 9
RDS 10
Преглед 10
Дотерување на AF и TA 10
ИзбирањеPTY 11
Дотерување на CT 11

USB извори

USB уреди за репродукција 11
Ознаки на екранот 11
Слушање музика на Mass Storage Class тип на аудио уред 12
Слушање музика на "Walkman" (ATRAC) Аудио извор) 12

Останати функции

Промена на звучното дотерување 12
Дотерување на звучните карактеристики — BAL/FAD/SUB 12
Дотерување на кривата на еквилајзерот — EQ3 12
Дотерување — SET 13
Користење додатна опрема 13
Помошна аудио опрема 13
CD/MD менувач 14

Додатни информации

Мерки на претпазливост 15
Забелешки за дисковите 15
USB извори 16
Ред на репродукција на MP3/WMA/ AAC фајлови 16
MP3 фајлови 16
WMA фајлови 16
AAC фајлови 16
ATRAC фајлови 16
Одржување 17
Отстранување на уредот 17
Карактеристики 18
Проблеми и можни решенија 19
Пораки за грешка 20

Добројдовте !

Ви благодариме што го набавивте овој Сони Диск Плеер. Уживајте во него со следните функции.

CD плејбек

Може да пуштете CD-DA (кои содржат CDTEXT) и CD-R/CD-RW(MP3/WMA/ AAC фајлови (стр.16)).

Тип на дискови	Ознака на дискови
CD-DA	
MP3 WMA AAC	

• Радио прием

- Можете да меморирате 6 станици (FM1, FM2, FM3, MW и LW).
- **BTM** (Best Tuning Memory): Меморирање на станицата со најјак радиосигнал.

• RDS служба

– Можете да користите FM станици со Radio Data System (RDS).

• Функција за барање

– **Quick-BrowZer**: Можете брзо и лесно да барате лента на CD и USB (стр.8)

• Дотерување на звукот

- **EQ3 ниво 2**: Можете да изберете една од 7 можни криви на еквилајзерот.
- **Digital Music Plus (DM+)**: Го подобрува дигиталниот компресиран звук како што е MP3.

• Можни операции на уредот

– **USB извор**: Mass Storage Class USB изворот “Walkman” (ATRAC Audio Device) може да се поврзе со предниот USB терминал. Подетално за ова можете да видете во USB извори (стр. 16) или на Sony интернет страната (стр. 21).

• Подвижни аудио уреди:

– AUX излезниот цек на предната страна на уредот Ви овозможува поврзување со подвижен аудио уред (аналогно поврзување).

Вклучување

Ресетирање на уредот

При активирањето на уредот за прв пат или по менување на автомобилскиот акумулатор, морате да го ресетирате уредот. Отстранете ја горната плоча и притиснете го RESET копчето со зашилен предмет (пр.врв од пенкало).

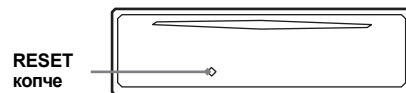

Забелешка

Со притискање на RESET копчето ќе се избрише подесеното време и некои други меморирани работи.

Подготвување на далечинскиот управувач

Пред користење на далечинскиот управувач со картичка отстранете ја заштитната обвивка.

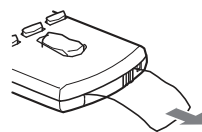

Совет

Како да ја замените батеријата, видете “Менување на литиумска батерија од далечински управувач” на стр. 17.

Дотерување на часовникот

Часовникот има 24-часовна дигитална индикација.

1 Притиснете го копчето за избирање

Екранот за дотерување се појавува.

2 Притискај го копчето за избирање континуирано додека “CLOCK-ADJ” не се појави.

3 Притиснете (SEEK) +.

Индикацијата за час светка.

4 Ротирајте го контролорот за подесување на јачината на тонот за избирање на часот и минутите.

Запромена на дигиталната индикација притисни (SEEK) →+.

5 Притисни го копчето за избирање.

Подесувањето е направено и часовникот е активиран

За прикажување на часовникот притисни (DSPL). Притисни (DSPL) за враќање на предходното.

NO INFO

Нема текстуални информации на MP3/WMA/ AAC фајловите или ATRAC CD.

NO MUSIC

Дискот/USB не содржи музичка содржина.
→ Ставете музичко CD во уредот или MP3 во менувачот.
→ Поврзете го USB изворот со музичкиот фајл во него.

NO NAME

Албумот/името на нумерата не се впишани на ЦД.

NO TP

Уредот ќе продолжи да бара достапни TP станици.

NO TRACK

Селектираното мени во USB нема во себе албу/лента.

OFFSET

Можеби постои внатрешна неисправност на уредот
→ Проверете го приклучокот. Ако ознаката и понатаму постои контактирајте го најблискиот Sony сервис.

OVERLOAD

USB уредот е прептеретен.
→ Исклучете го USB уредот, а потоа изберете извор со притискање на (SOURCE).
→ Означува дека USB уредот не е во ред или е поврзан со непрепознатлив уред.

READ

Уредот ги чита сите информации за албуми и нумери на ЦД-то.
→ Причекајте додека читањето не е завршено и не започне емитувањето на ЦД-то автоматски. Во зависност од структурата на ЦД-то ова може да трае повеќе од минута.

RESET

Со CD уредот и CD/MD не се управува за време на некој проблем.
→ Притиснете го RESET копчето (стр. 4).

USB NO SUPRT (USB Not Support)

Приклучениот USB уред е без поддршка.
→ Приклучете USB уред од Mass Storage Class (стр.15).

“ L L L L R R R R ”

При враќање назад или брзо напред сте стигнале до крајот односно до почетокот на ЦД-то и не можете понатаму.

“ — ”

Овој знак не може да биде прикажан на уредот.

Ако ова не Ви помогне да ја решете настанатата ситуација консултирајте се со најблискиот Sony дилер.

Ако го носите уредот на поправка поради проблеми со читање на ЦД-то, понесете го и ЦД-то со кое се појавил тој проблем.

Интернет информации

Доколку имате било какви прашања во врска со овој уред Ве молиме посетете ја интернет адресата <http://support.sony-europe.com>

Ознаките на екранот не се движат

- Кај дискови со многу карактери можно е да не се движат.
 - “A.SCRL” е наместено на “OFF”.
- Наместете “A.SCRL-ON” (стр. 12) или притиснете (SCRL) на далечинскиот управувач

Пречки со звукот.

- Некоректно инсталирање.
→ Инсталирајте го уредот со агол помал од 45° на даденото место во автомобилот.
- Неисправно и нечисто ЦД

Копчињата не работат. Дискот не излегува.

Притиснете го RESET копчето (стр. 4).

Радио прием

Нема прием на радио станици.

Има пречки во звукот.

- Поврзете го контролниот проводникот (син) на антената (aerial) или проводникот за ел. енергија на додатоците (црвен) со проводникот за ел. енергија на подржувачот на антената (само кога автомобилот е со вградена FM/MW/LW антена на задната страна од шофершајбната.
- Проверете го приклучокот на антената.
- Антената не сака да се издолжи.
→ Проверете го контролниот проводник на антената

- Проверете ја фреквенцијата.

Пребарување не е можно

- Зачувајте ја правата фреквенција во меморијата.
- Емитуваниот сигнал е преслаб.

Автоматско пребарување не е можно.

- Подесувањето на local seek mode е неточно.
→ Пребарувањето запира често. Намести “LOCAL-ON” (стр. 13).
→ Пребарувањето не запира на станица. Намести “MONO-ON” (стр.13).
- Емитираниот сигнал е премногу слаб.
→ Пробарјте рачно пребарување.

За време на ФМ.приемот “ST” трепка.

- Пребарувајте на точната фреквенција.
- Емитуваниот сигнал е премногу слаб.
→ Изберете “MONO-ON” (стр. 13).

FM програм емитиран во стерео се слуша во моно.

Уредот е MONO подесен. (во MONO мод)
→ Наместете “MONO-OFF” (стр. 13).

RDS

Барањето започнува неколку секунди по слушањето

Станицата не подржува TP или е со слаб сигнал.
→ Деактивирајте ја TA (стр. 10).

Нема сообраќајни дојави.

- Активирајте ја TA (стр 10).
- Станицата не емитува сообраќајни дојави и покрај тоа што подржува TP.

→ Побарајте во друга станица.

PTY прикажува “- - - - -”

- Станицата не е RDS станица
- RDS информациони нема во прием.
- Станицата не го одредува типот на програмата.

USB репродукција

Не можете да репродуцирате преку USB HUB.

Овој уред не препознава USB уреди преку USB HUB и не е компатибилен со уред кој има функција на HUB.

Не репродуцира.

USB уредот не работи.
→ Повторно приклучете го.

На USB му треба повеќе време за репродукција.

USB содржи фајлови со комплицирана структура.

Звучен сигнал.

При репродукција, USB уредот е исклучен.
→ Пред исклучувањето на USB уредот запрете ја репродукцијата.

Звукот е со пречки

Звукот е со пречки при репродукција со high-bit-rate повеќе од 320 kbps.

Пораки за грешки

CHECKING

Системот ја проверува врската со USB уредот.
→ Причекајте проверката да биде завршена.

ERROR

- Неправилно поставен или нечисто ЦД.
→ Исчистете и правилно поставете го ЦД
- Употребувате празно ЦД
- ЦД-то не работи доколку има проблем.
→ Внесете друго ЦД.
- USB уредот не автоматски препознаен.
→ Приклучете го повторно.
- Притиснете  за отстранување на дискот

FAILURE

Врската меѓу звучниците /засилувачот не е во ред.
→ Проверете во упатството за употреба.

HUB NO SUPRT

USB HUB или уреди кои имаат улога на HUB не се подржани од овој уред.

L. SEEK +/-

local seek mode е вклучен при автоматското пребарување.

NO AF

Нема алтернативна фреквенција за оваа радио станица.

→ Притиснете (SEEK) +/- додека името на програмот трепка. Уредот започнува да бара друга фреквенција со ист PI (Идентификација на програм) (“PI SEEK” се појавува)

NO DEV (No Device)

(SOURCE) е избран без приклучен USB уред. USB уредот или USB кабелот се исклучени при репродукцијата.

→ Проверете ја врската меѓу USB уредот и USB кабелот

Совет

Автоматско подесување на часовникот со помош на RDS (стр.11)

Отстранување на контролната плоча

Со отстранување на контрол. плоча можете да спречите кржжа на уредот.

Аларм за внимание
Доколку го изгаснете автомобилот без да ја остараните контрол. плоча, алармот ќе почне да свири неколку секунди. Алармот ќе свири само доколку вградениот засилувачот е во функција.

1 Притиснете (OFF).

Уредот е исклучен.

2 Притиснете и повлечете кон себе

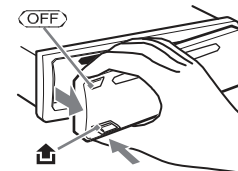

Забелешки

- Не употребувајте сила при користење на контролниот панел и екранот.
- Не го изложувајте на топлина и влага.
Избегувајте да го оставате во паркирано возило
- Ако плочката се отстрани без да биде исклучен уредот за време на репродукција преку USB извор, некои информации може да бидат оштетени.

Прикачување на плочката

Делот **A** од предната плочка поврзете го со делот **B** од главниот дел како што е покажано на сликата и притиснете додека не кликне.

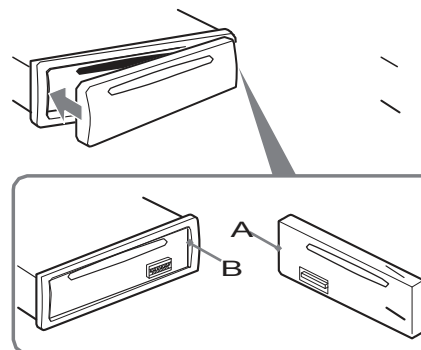

Забелешка

Не ставајте ништо во внатрешниот дел од контролната плоча.

Главен дел

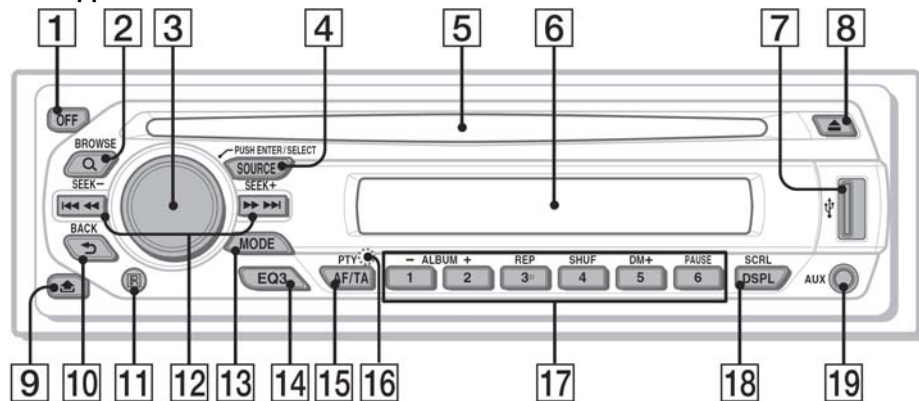

Далечински управувач RM-X151

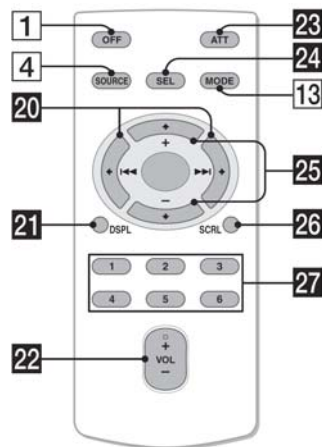

Тука има инструкции за локациите на контролите и основните операции. За повеќе детали видете ја страната за детали.

За работа со USB, видете “USB апарати“ на с.11. Копчињата на далечинскиот управувач се со исти команди како оние на уредот.

- 1 OFF копче**
За исклучување на уредот.
- 2 Q (BROWSE) копче 8**
За влегување во режимот Quick-BrowZer.
- 3 Копче волуменот/копче за селектирање 8, 12**
За подесување на тонот/селектирање на барање (вртете); изберете опции за дотерување (притиснете и вртете).
- 4 SOURCE копче**
За вклучување; промена на извор (Radio/CD/USB/AUX).
- 5 Отвор за дискови**
Внесете диск (ознаката нагоре), репродукцијата започнува.
- 6 Екран**
- 7 USB терминал 11**
За поврзување со USB извор.
- 8 ▲ (ејест) копче**
За вадење на дискови.
- 9 🏠 (ослободување на преден панел) 5**
- 10 ↶ (BACK) копче 8**
Враќање на претходниот приказ.
- 11 Приемник за далечинскиот управувач**

Задоволните снабдувачи го употребуваат технологијата на уредување на дигитални права за Windows Media кој го има во овој апарат. (“WM-DRM”) за заштита на интегритетот на (“Secure Content”) така да нивната интелектуална сопственост, вклучувајќи ги и авторските права не се неправилни.

Овој апарат употребува софтвер WM-DRM за репродукција на Secure Content (“WM-DRM Software”). Ако безбедноста на WM-DRM софтверот во овој апарат е компромисен, сопствениците на Secure Content (“Secure Content Owners”) можат да ги отповикаат правата на Microsoft за WM-DRM софтверот и да побараат нова лиценца за копирање, прикажување и/или репродукција на Secure Content. Отповикување е ја менува можноста на WM-DRM софтверот да пушта незаштитена содржина. Листата на отповикани WM-DRM софтвер е пратена до Вашиот апарат и секогаш кога ќе симнува лиценца за Secure Content од Интернет или за Вашиот PC. Microsoft со ваква лиценца исто така може да најде отповикувачки список во Вашиот апарат во корист на Secure Content Owners.

Дизајнот и карактеристиките може да се променат од производителот без најава.



- Во печатените плочки не се користени халогенизирани попречувачи на огин.
- Халогенизирани попречувачи не се користени во кукиштето.
- Хартија е користена за пакувачките перничуња.

Проблеми и решенија

Следната листа ќе Ви помогне да ги надминете проблемите со вашиот уред. Пред да преминете на листата подолу проверете ги приклучоците и оперативните процедури.

Општо

Уредот не е снабден со енергија.

Проверете ги приклучоците. Ако се е во ред тогаш проверете го осигурувачот.

- Ако уредот е исклучен и екранот затемнет, тој не може да се управува со далечинскиот управувач. → Вклучете го уредот.

Автоматската антена (aerial) не се издолжува.

Антената нема релеј. (aerial)

Нема звук

- Јачината на тонот е прениска.
- АТТ или Telephone АТТ функцијата е активирана, (кога телефоните е поврзан со кабел со АТТ). Позицијата на функцијата “FAD” не е дотерана за 2-звучника.
- CD менаувачот не е компатибилен со диск (MP3/WMA/AAC/ATRAC CD). → Репродуцирајте со овој уред.

Нема звучен сигнал

- Звучниот сигнал е откажан (стр. 13).
- Додатниот појачувач е вклучен и не го користите вградениот појачувач.

Содржините од меморијата се избришани.

- RESET било притиснато.
→ Меморирајте ги станиците повторно.
- Електричниот проводник или батеријата се исклучени.
- Ел проводник е неправилно приклучен

Зачуваните станици и часовникот се избришани

Осигурувачот е прегорен.

Прави бука кога сме во позиција на палење.

Ел.проводници не си одговарат со видот на приклучокот за електрична енергија на автомобилот.

За време на репродукција или прием, режимот за демонстрација започнува.

Ако не се извршува некоја операција 5 минути, со дотерувањето “DEMO-ON”, режимот за демонстрација започнува.

→ Дотерајте “DEMO-OFF” (стр.13)

Екранот исчезнува /воопшто не се појавува

- “DIM-ON” функцијата е вклучена (стр. 13).
- Екранот се исклучува доколку притиснете. (OFF). → Притискајте (OFF) екранот не се вклучи.
- Нечисти приклучоци (стр. 17).

Auto Off функцијата не работи.

Уредот е вклучен. Auto Off функцијата се активира само после исклучување на уредот.

→ Исклучете го уредот.

Попречено ракување со далечински управувач.

Проверете дали сте ја отстраниле заштитната обвивка (стр. 4).

CD/MD репродукција

Дискот не може да се внесе.

- Друго ЦД веќе е во уредот.
- ЦД-то е со сила ставено обратно или на погрешен начин.

Уредот не репродуцира

- Дефектно или нечисто ЦД.
- CD-Rs/CD-RWs не се за аудио употреба (стр. 14).
- Некомпатибилен формат на дискот со уредот (за повеќе детали види на стр. 4 и 14)

MP3/WMA/AAC фајлови не се репродуцираат

Дискот е некомпатибилен со MP3/WMA/AAC формати и верзии (стр. 15).

MP3/WMA/AAC фајлови потербно им е подолго време за вчитување.

На следните дискови/уреди им е потребно подолго време за репродукција.

- дискот/изворот е снимен со комплицирана структура.
- дискот/изворот снимен во Multi Session.
- диск/извор на кој не може да се снима.

2 Отстранување на уредот

- 1 Ставете ги истовремено двата клуча додека не кликнат.

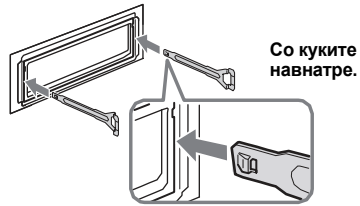

- 2 Повлечете ги клучевите за да го изместите уредот.

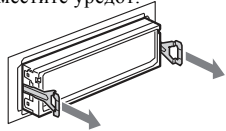

- 3 Извадете го уредот од неговото лежиште

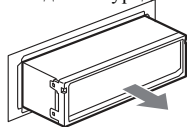

Карактеристики

CD уред

Однос сигнал/шум: 120 dB
Фреквентно подрачје: 10 – 20,000 Hz
Wow and flutter: Под мерните граници

Радио приемник

FM

Фреквентно подрачје: 87.5 – 108.0 MHz
Приклучок за антена:
Надворешен приклучок за антена
Меѓуфреквенција: 10.7 MHz/450 kHz
Осетливост: 9 dBf
Селективност: 75 dB at 400 kHz
Однос сигнал/шум: 67 dB (stereo), 69 dB (mono)
Изобличување при 1 kHz: 0.5 % (stereo),
0.3 % (mono)

Сепарација: 35 dB при 1 kHz
Фреквентно подрачје: 30 – 15,000 Hz
MW/LW

Фреквентно подрачје:
MW: 531 – 1,602 kHz
LW: 153 – 279 kHz

Приклучок за антена:

Надворешен приклучок за антена
Меѓуфреквенција: 10.7 MHz/450 kHz
Осетливост: MW: 30 µV, LW: 40 µV
USB

Интерфејс: USB (full speed)
Максимална струја: 500 mA

Засилувач

Излези: Излези за звучници
Импеданса: 4 – 8 оми
Максимална излезна моќ: 52 W · 4 (при 4 оми)

Општо

Излези:

Излезни аудио (предни/задни по избор)
Напојување за антената (релеј)
Приклучок за излезен засилувач

Влезови:

Телефонски АТТ контролен приклучок
BUS контролен приклучок BUS
аудио влезен приклучок
Антенски приклучок
AUX влезен приклучок (stereo mini jack)

Контрола на тонот:

Ниски: ±10 dB at 60 Hz (XPLD)
Средни: ±10 dB at 1 kHz (XPLD)
Високи: ±10 dB at 10 kHz (XPLD)

Напојување: 12 V DC акумулатор
(негативна маса)

Димензии: Околу 178 x 50 x 179 mm
(7 1/8 · 2 · 7 1/8 in) (ш/в/д)

Димензии за монтажа: Околу 182 x 53 x 162 mm
(7 1/4 · 2 1/8 · 6 1/2 in) (ш/в/д)

Маса: Околу 1.2 kg (2 lb 11 oz)

Дополнителна опрема:

Далечински управувач: RM-X151
Делови за монтажа и приклучување (1 комплет)

Опционална опрема:

Ротирачки управувач: RM-X4S

Вашиот дилер може да не располага со горенаведените производи. За подетални информации контактирајте со најблискиот дилер на Sony.

MPEG Layer-3 аудио технологијата за кодирање и патентите се лиценцирани од Fraunhofer IIS и Thomson.

Овој производ е заштитен со авторски права од Microsoft Corporation. Употребата или дистрибуција на ваква технологија надвор од овој производ забранета е, без одобрена лиценца од Microsoft или од авторизирани Microsoft дилер.

12 SEEK +/- копчиња

CD/USB:

За прескокнување нумери (притисни), за продолжено прескокнување нумери (притисни, по 1с. притисни повторно и држи); враќање и/брзо напред низ нумерите (притисни и држи).

Радио

За барање низ станиците автоматски (притисни); за рачно барање (притисни и држи).

13 MODE копче 9

За бирање на радио опсег (FM/MW/LW); избрете play mode на ATRAC аудио апарат.

14 EQ3 (еквилајзер) копче 12

За селектирање на тип на еквилајзер (XPLD, VOCAL, EDGE, CRUISE, SPACE, GRAVITY, CUSTOM или OFF).

15 AF (Алтернативна фреквенција)/ TA (Информации за сообраќај) / PTY (Тип на програм) копче 10, 11

Да дотерате AF и TA (притиснете) и селектирајте PTY (притиснете и држете) во RDS.

16 RESET копче (лоцирано позади плочката) 4

17 Нумерирани копчиња

CD/USB*2:

(1)/(2): ALBM

За прескокнување на албуми (притиснете); континуирано прескокување на албуми (притиснете и задржете).

(3): REP 9

(4): SHUF 9

(5): DM+ 4

За активирање на функцијата DM+, дотерајте "DM+-ON". За откажување, дотерајте, "DM+-OFF".

(6): PAUSE

За паузирање на репродукцијата За откажување притиснете повторно.

Радио

За прием на зачуваните станици (притиснете) за зачувување на станици (притиснете и задржете).

18 DSPL (display)/SCRL (scroll) копче 9

За промена на прикажаните мени (притиснете); вртење на прикажаните менија (притиснете и држете)

19 AUX излезен цек 13

За поврзување на подвижен аудио уред.

Следните копчиња на далечинскиот управувач се различни од уредот и имаат различни функции. Отстранете ја заштитната обвивка пред употреба (стр. 4).

20 << (1<<)/>> (2>>) копчиња

За контролирање на CD/radio/MD/USB, користете ги (SEEK) +/- копчињата на уредот.

21 DSPL (display) копче

За менување на прикажаните менија.

22 VOL (volume) +/- копче

Дотерување на јачина на звукот.

23 ATT (attenuate) копче

За пригушување на звукот. За откажување притиснете повторно.

24 SEL (select) копче

Исто како копчето на главниот уред.

25 ↑ (+)/↓ (-) копчиња

За контрола на CD, копчињата (1)/(2) (GP/ ALBM +/-) од уредот.

26 SCRL (scroll) копче 8

За движење низ ознаките на екранот.

27 Нумерирани копчиња

За прием на меморираните страници (притиснете); меморираните страница (притиснете и задржете).

Забелешка

- При ставање/вадење на дискови, исклучите било каков USB уред за да избегнете оштетување на дискот.
- Доколку уредот е исклучен и екранот затемнет, не може да биде командувач со далечинскиот управувач освен ако (SOURCE) копчето на уредот не биде приснато или претходно не е ставен диск кој би го активирал уредот.

Заштитна капа на USB

Кога не се користи USB приклучокот (7), користете го заштитното капаче да го заштити од нечистотија. Чувајте го USB капачето вон дофат од деца.

Барање лента — Quick-BrowZer

Можете да барате лента на CD или USB ("Walkman"/Mass Storage Class) лесно според категорија.

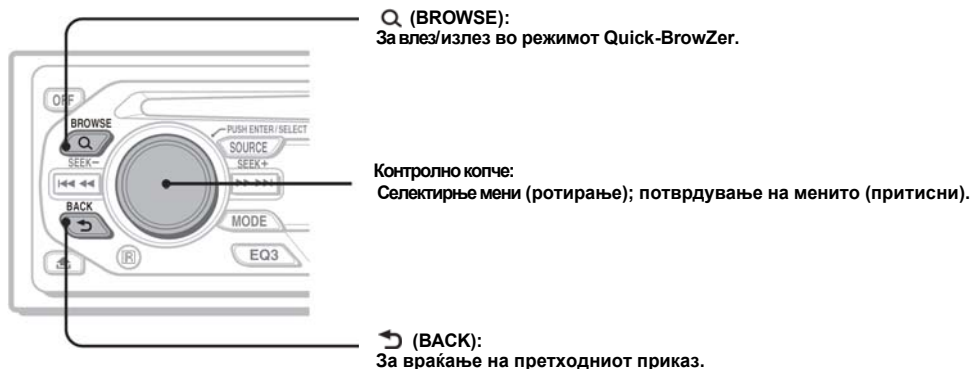

1 Притиснете Q (BROWSE).

Кога ќе влезете во режимот Quick-BrowZer и ќе се појави листата за барање на категории.
Прикажаните менија се разликуваат во зависност од типот на уредот или дискот.



2 Завртете го контролното копче за селектирање на бараната категорија, а потоа притиснете за потврдување.



3 Повторете го чекорот 2 додека не се селектира саканата лента.

Репродукцијата започнува.

За враќање на претходниот приказ

Притиснете ↶ (BACK).

За излагање од режимот Quick-BrowZer

Притиснете Q (BROWSE).

Забелешка

- Кога ќе влезете во режимот Quick-BrowZer, дотерувањето за повторување/случаен избор се откажува.
- Во зависност од USB, прикажаното мени може да не се појави правилно.
- Во зависност од USB, за време на режимот Quick-BrowZer може да не се слуша звук.

Одржување

Промена на литиумската батерија од далечинскиот управувач

Во нормални услови батеријата трае околу 1 година. (Во зависност од користењето работниот век може да биде пократок). Кога батеријата ослабнува сигналот на далечинскиот управувач станува пократок. Заменете ја батеријата со CR2025 литиумска батерија. Употребување на друга батерија може да предизвика огин или експлозија.

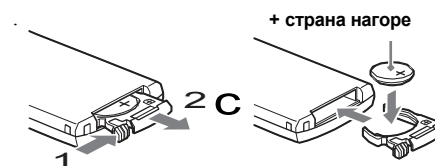

Забелешки за литиумската батерија

- Држете настрана од дофат на деца. Во случај на голтање веднаш контактирајте доктор.
- Избришете ја батеријата со ткаенина за подобар контакт.
- Внимавајте на поларитетот при инсталирање на батеријата.
- Не ја држете со метални пинцети поради можно затворање на струјно коло.

ПРЕДУПРЕДУВАЊЕ

При непрописно ракување, батеријата може да експлодира.
Не ја полнете, уништувајте или изложувајте на оган.

Промена на осигурувач

При промена на осигурачот бидете сигурни дека амперажата е иста со оригиналниот. Ако тој прегори тогаш проверете го ел.проводник и променете го осигурачот. Доколку прегори повторно можеби постои внатрешна неисправност на уредот. Во таков случај контактирајте со најблискиот Sopy дилер



Осигурувач (10A)

Чистење на приклучоците

Уредот може да не работи како треба доколку приклучоците помеѓу уредот и контролната плоча не се чисти. За да се заштитите од ова откачете ја контролната плоча (стр. 5) и исчистете ги приклучоците со памучна чепкалка и без сила бидејќи можат да бидат оштетени.

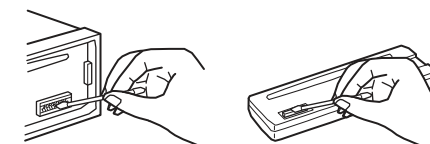

Главен дел

задна страна на плочата

Забелешки

- Заради сигурност исклучете го автомобилот пред чистење на приклучоците и транете го клучот од бравата за палење.
- Никогаш не ги допирајте приклучоците со директно со присти ниту со метален предмет

Отстранување на уредот

1 Отстранување на заштитната рамка

- 1 Отстриани ја предната плоча (стр. 5).
- 2 Поврзи ги клучевите за ослободување со заштитниот обрач.

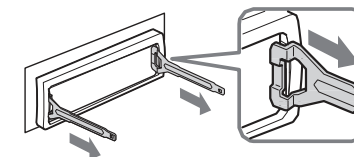

Постави ги клучевите како на сликата

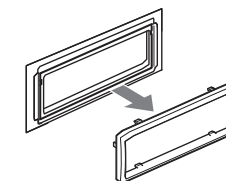

продолжува на следната страна →

3а USB изворите

- Mass Storage Class и ATRAC аудио системи користат USB уреди само со компатибилен USB стандард. Овој уред не препознава USB уреди преку USB HUB. Детали за компатибилноста на Вашиот USB уред, посетете не на Sony support website (стр. 21).
- Соодветниот кодек е различен во зависност од типот на изворот.
 - Mass Storage Class: MP3/WMA/AAC
 - ATRAC Аудио уред: ATRAC/MP3/WMA/AAC
- DRM (Digital Rights Management) фајлови различни од ATRAC не се репродуцираат.
- Максималниот број на податоци кои можат да се прикажат следи вака:
 - Mass Storage Class:
 - Folders (албуми): 128, Files (нумери) по фолер: 500
 - ATRAC аудио уред: ATRAC/MP3/WMA/AAC
 - Albums/Artists/Playlists: 65535, Tracks: 65535

Забелешки

- За поврзување со кабел, користете го кабелот кој оди спакуван со Вашиот USB уред.
- Не користете големи и тешки USB уреди кои можат да ви пречат при возењето.
- За да не дојде до неправилности не го оставајте во паркиран автомобил.
- Во зависност од количината на информации снимени на дискот, можеби ќе треба да помине кратко време пред да почне репродукцијата.
- Задолжителен Васкир на информациите на USB.

Редослед на репродукција MP3/WMA/AAC фајлови (CD-R/RW или Mass Storage Class)

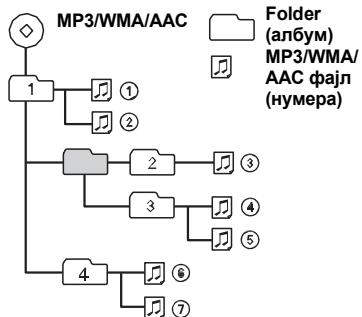

3а MP3 фајловите

- MP3, кое е стандард за MPEG-1 Audio Layer-3, е стандарден формат за компресирање. Компресира аудио CD информациите приближно 1/10 од нивната оригинална големина.
- Со ID3 верзии за означување 1.0, 1.1, 2.2, 2.3 и 2.4 означуваат само MP3. ID3 ознака е од 15/30 знаци (1.0 и 1.1), или 63/126 знаци (2.2, 2.3 и 2.4).

- Кога именуваат MP3 фајл ставете ознака “.mp3” до неговото име.
- При брзо премотување напред /назад од VBR (variable bit rate) на MP3 фајл, времето на репродукција може да не биде прецизно прикажано.

Забелешка

Ако репродуцирате high-bit-rate MP3, како 320 kbps, може да се појават пречки во звукот.

3а WMA фајловите

- WMA, кој одговара на Windows Media Audio, е друг стандарден музички формат. Тој ги компресира аудио ЦД информациите приближно 1/22* од нивната оригинална големина.
- WMA означувањето е со 63 знака најмногу.
- Кога именуваат WMA фајл, именувајте го со наставка “.wma”.
- При брзо премотување напред /назад од VBR (variable bit rate) на WMA фајл, времето на репродукција може да не биде прецизно прикажано.

* само за 64 kbps

Забелешка

Репродукцијата на следните WMA фајлови не е можна.

– со изгубени фајлови при компресијата

3а AAC фајловите

- AAC, односно Advanced Audio Coding, е стандарден музички формат за компресирање. Ги компресира аудио CD информациите приближно 1/11* од оригиналната големина.
- AAC означување е со најмногу 126 знака.
- Кога именуваат AAC фајл, додадете ја наставката “.m4a” на името на фајлот.
- При брзо премотување напред /назад од VBR (variable bit rate) на AAC фајл, времето на репродукција може да не биде прецизно прикажано.

* само за 128 kbps

Забелешка

Репродукција на дискови заштитени со технологија за заштита на авторски права не е можно

– со изгубени фајлови при компресијата
– со авторска заштита.

3а ATRAC фајлови

ATRAC3plus format

ATRAC3, што значи Adaptive Transform Acoustic Coding3, е аудио технологија за компресирање. Ги компресира CD информациите приближно 1/10 од оригиналната големина. ATRAC3plus, кој е продолжен формат на ATRAC3, ги компресира аудио CD информациите приближно 1/20 од нивната оригинална големина. Уредот ги прифаќа ATRAC3 и ATRAC3plus форматот. Знајте за текстуалните информации напишани од страна на SonicStage се прикажани.

Ако имате било какво прашање или проблем во врска со Вашата единица, а не е објаснето во ова упатство, консултирајте го најблискиот Sony продавач.

CD

Ознаки на екранот

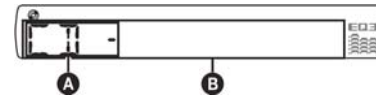

A Извор

B Број на нумера/ Поминато време од нумерата, диск/ име на артистот, број на албумот*, Име на албумот, Име на лентата, текстуални информации*, Час

* Името на албумот се прикажува само кога менувате албум.

За промена на ознаките **B**, притиснете (DSPL)

Совет

Прикажаните функции ќе се менуваат во зависност од типот на дискот, форматот на снимање и подесувањата. Детали за MP3/WMA/AAC видете на стр. 16.

Повторување и репродукција по случаен избор

- 1 При репродукција притиснете (3) (REP) или (4) (SHUF) континуирано додека саканата функција се појви.

Изберете	За репродукција
TRACK	повторување на нумера
ALBUM*1	повторување на албум.
SHUF ALBUM*1	албум по случаен избор
SHUF DISC	диск по случаен избор

* Кога MP3/WMA/AAC се репродуцира.

За враќање во нормален режим на работа притиснете OFF или “SHUF OFF.”

Радио

Меморирање и прием на станици

Внимание

Кога пребарувате низ станиците при возење користете БТМ за да избегнете незгода.

Автоматско меморирање— BTM

- 1 Притискајте (SOURCE) додека “TUNER” се појави.

За промена на опсегот притискајте (MODE). Можете да избирате меѓу FM1, FM2, FM3, MW или LW.

- 2 Притиснете и задржете го копчето за избирање.

Се појавуваат опциите на екранот.

- 3 Притискајте додека “BTM” се појави.

- 4 Притиснете (SEEK) +.

Уредот ги зачувува станиците според редот на фреквенцијата на нумрираните копчиња. Постои звучен сигнал откако опцијата ќе биде зачувана.

Рачно меморирање

- 1 За време на приемот на станицата која сакате да ја зачувате притиснете и задржете го копчето со броеви од 1 до 6 додека MEMORY не се појави.

Забелешка

Ако сакате да зачувате станица на исто копче, претходно зачуваната станица ќе биде преместена.

Совет

Кога RDS станица е зачувана AF/TA опцијата е исто така зачувана (стр. 10).

Прием на зачуваните станици

- 1 Изберете го опсегот, а потоа притиснете број од ((1) до (6)).

Автоматско пребарување

- 1 Изберете опсег, а потоа притиснете (SEEK) +/- за избирање станица пребарувањето завршува кога уредот ќе пронајде станица. Повторете ја процедурата додека посакуваната станица не биде пронајдена.

Совет

Ако ја знаете фреквенцијата на станицата притиснете и држете на SEEK +/- за лоцирање на приближната фреквенција, а потоа притиснете SEEK +/- повеќепати за прецизно дотерување на фреквенцијата (рачно прилагодување).

Преглед

ФМ станиците со Radio Data System (RDS) сервис испраќаат незвучни дигитални информации со вообичаената радио програма.

Ознаки на екранот

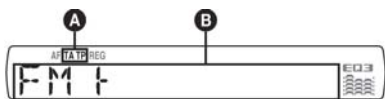

A TA/TR*1

B Радио опсег, функции, Фреквенција*2 (Име на типот на програма), Реден број, Час, RDS.

*1 "TA" трепка за време на сообраќајната дојава. "TR" се пали кога е во прием таква станица.

*2 При приемот на RDS станиците " * " е прикажано на левата страна од индикаторот на фреквенцијата

За промена на ознаките **B**, притиснете (DSPL).

RDS Сервиси

Овој уред автоматски ве обезбедува со следните RDS сервиси

AF (Алтернативни фреквенции)

Ја пронаоѓа и репрограмира станицата со најак радио сигнал. Со користење на оваа функција можете да слушате иста радио станица за време на долг пат без рачно (мануелно) да морате да ги репрограмираете саканите станици.

TA (Сообраќајни дојави) TP (Сообраќаен програм)

Ве обезбедува со сообраќајни информации/програми. Секој прием на информација или програм ќе ја попречи моментално избраната функција.

PTY (Типови на програми)

Го покажува типот на применитиот програм и ги бара типовите на програми кои Ви ги барате.

ST (Време на часовникот)

ST информации RDS емитувањето го подесуваат часовникот.

Забелешка

- Во зависност од државата, регионот, сите функции RDS може да не бидат активни.
- RDS нема да работи ако силата на сигналот е премногу слаб или ако станицата што сте ја дотерале не понесува RDS податоци.

Дотерување на AF и TA

1 Притискај (AF/TA) континуирано додека саканата опција се појави.

Избери	за да
AF-ON	активира AF и деактивира TA.
TA-ON	активира TA и деактивира AF.
AF, TA-ON	активира двете AF и TA.
AF, TA-OFF	деактивира двете AF и TA.

Зачувување на RDS станици со AF и TA подесувања

Можете да сочувате RDS станиците заедно со AF/TA подесувањата. Доколку ја користите BTM функцијата, само RDS станиците се зачувани со истите AF/TA подесувања. Ако избирате рачно, можете да меморирате станици со и без RDS поддршка и AF/TA можност за дотерување.

1 Избери AF/TA, потоа зачувајте ја станицата со BTM или рачно.

Прием на итни дојави

Со вклучени AF или TA итната дојава ќе ја попречи моментално затекнатата програма.

Совет

Ако ја дотерате јачината на звукот за време на сообраќајните известувања, ќе биде зачувана во меморијата за следните дојави, во зависност од нормалната јачина на звукот.

Останување на регионалниот програм — REG

Кога AF функцијата е вклучена, фабричко дотерување е на уредот е да остане на програмата од тој регион, а не да се претресе на друга програма со појака фреквенција.

Ако го напуштате овој регион на прием на програми изберете "REG-OFF" во подесувањето за врме на FM приемот (стр. 12).

Забелешка

Оваа функција не работи во Англија и на некои други места.

Локално поврзување (само за В. Британија)

Оваа функција Ви овозможува да изберете друга радиостаница во просторот иако таа не е зачувана на нумерираниот копчиња.

- За време на ФМ приемот притиснете на копчињата од ((1) до (6)) на кое радио станицата е зачувана.
- За 5 сек. повторно притиснете го копчето со бројот на локалната станица.

Додатни Информации

Напомена

- Ако автомобилот е паркиран на сонце, дозволете му на уредот да се олади пред да го вклучите.
- Антената ќе се продолжи автоматски при вклучувањето на уредот.

Кондензација на влага

На влажно време влага може да се појави внатре на леќите или во екранот на уредот. Ако ова се појави уредот нема да работи како треба. Во случај на ова извадете го дискот и оставете влагата да испари за околу 1 час.

За одржување на квалитет на звукот

Внимавајте да не истурате сок и други пијалаци на уредот или на ЦД-то.

Забелешки за ЦД-то

- Не го допирајте ЦД-то по неговата површина. Користете ги рабовите.
- Чувајте ги ЦД-њата во своите кутии кога не се користат.
- Не ги изложувајте на висока температура. Не ги оставајте на место во автомобилот кое е изложено на сонце.
- Не лепете или користете ЦД со леплива површина. Такви дискови може негативно да влијаат на уредот или ЦД-то.



- Не користите ЦД со налепници на површината. Следните проблеми може да се појават при такво нешто:
 - Проблеми со вадење на ЦД-то од уредот поради запалување на уредот за исфрлање на истото).
 - Проблеми со читањето на аудио информациите, прескокнување на нумери и нивно непознавање или кривење на ЦД-то.
- ЦД-ња со неправилна форма (пр. срце, квадрат) не се пуштаат на овој уред. При ова можете да го оштете уредот. Не користете вакви ЦД-ња.
- Неможете да пуштате 8 cm (3 1/4 in) CD-ња.

- Пред употреба избришете го ЦД-то со крпа за чистење и тоа од центарот кон надвор. Немојте да користите никакви средства за чистење (бензин, ацетон и др. притоа.

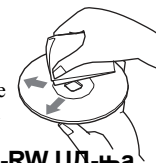

Забелешки за CD-R/CD-RW ЦД-ња

- Некои CD-Rs/CD-RWs (во зависност од опремата на која се снимени и нивната состојба) може да не се пуштаат на овој уред.
- Неможете да пуштате CD-R/а CD-RW кои не се завршени.
- Уредот е компатибилен со ISO 9660 Ниво 1/ Ниво 2 формат, Joliet/Romeo во развиен формат и Multi Session
- Максимален број:
 - Папки (албуми): 150 (вклучувајќи ја почетната и празни папки).
 - фајлови (нумери) и фолдери на едно ЦД е 300 (ако папката/содржината содржи многу знаци бројот може да падне под 300).
 - Број на прикажувани знаци за фолдери или содржина е 32 (Joliet), и 64 (Romeo).
- Кога диск е снимен во Multi Session, првата нумера од првата сесија е препознаена и се репродуцира (другите формати се прескокнати). Приоритетни формати се CD-DA и MP3/WMA/AAC.
 - Кога првата нумера е CD-DA, само CD-DA од првата сесија ќе се репродуцира.
 - Кога првата нумера е CD-DA, MP3/WMA/AAC сесија се репродуцира. Ако на дискот нема ни една од овие информации, "NO MUSIC" се прикажува.

Музички дискови кодирани со технологија за заштита на авторските права.

Овој уред е дизајниран за пуштање на сите стандардни Compact Disc (CD-ња). Во последно време разни музички дискови кодирани со технологија за заштита на авторските права се рекламираат од страна на издавачките куќи. Имајте во предвид дека некои од тие ЦД-ња не одговараат на ЦД стандардот и не може да се емитуваат од овој уред.

Забелешка за дупли дискови

На овие дискови на едната страна се снима DVD материјал, а на другата дигитален аудио материјал. Сепак страната на која е снимен дигиталниот аудио материјал не подлежи на Compact Disc (CD), репродукцијата на ваквите дискови не е загарантирана.

Поврзување со подвижен аудио уред

- 1 Исклучете го подвижниот аудио уред.
- 2 Намалете ја јачината на гласот на уредот.
- 3 Поврзете го со уредот.



* Изберете прав (рамен) приклучок.

Дотерување на јачината на тонот

Проверете ја јачината на тонот на секој поврзан уред пред употреба.

- 1 Намалете ја јачината на тонот на уредот.
- 2 Притискајте (SOURCE) додека "AUX" се појави.
"AUX FRONT IN" се појавува.
- 3 Започнете репродукција на подвижниот аудио уред со вообичаена јачина на тонот.
- 4 Изберете ја саканата јачина и на уредот.
- 5 Притискајте го избирачкото копче додека "AUX". На копчето за јачина на волуменот дотерајте го степенот (-8 dB до +18 dB).

Ротационен мениувач RM-X4S

Прилепување етикети

Прилепете етикети за означување во зависност од тоа како сте го поставиле ротациониот мениувач.

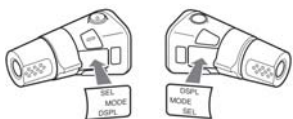

Локации на контролите

Соодветните копчиња на ротациониот управувач на контролите ги има истите функции како и на апаратот.

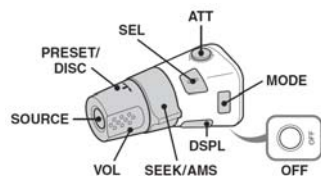

Работата со контроли на ротациониот управувач се разликува од работата на системот.

- **ATT (attenuate) копче**
Намалување на звукот. За откажување, повторно притиснете.
- **SEL (select) копче**
Исто како и копчето за селектирање на апаратот. За време на режимот Quick-BrowZer, (SEL) (select) е неактивно
- **PRESET/DISC control**
CD/USB: Исто како и ①/② (ALBUM +/-) на системот (притиснете и завртете).
Radio: За примање на зачувани станици (притиснете и вртете).
- **VOL (volume) control**
Исто како и на контролното мени на единицата (вртете).
- **SEEK/AMS control**
Исто како и (SEEK) +/- на апаратот (вртете или држете).
- **DSPL (display) копче**
За менување на прикажаните менија.

Менување правецот на работа

Правецот на работа на контролите фабрички се дотерани како што е прикажано.

За зголемување



За намалување

Ако ротациониот управувач треба да го поставите на десната страна од главната колона, можете да го завртите правецот на работата.

- 1 Додека притискате на контролата за VOL, притиснете и држете (SEL).



Повторувајте ја процедурата додека станицата не биде целосно во прием.

Избирање на PTY

- 1 Притисни (PTY) за време на FM приемот.



Името на типот на програмот се појавува доколку станицата емитува PTY информации.

- 2 Притискајте AF/TA (PTY) континуирано додека саканиот тип на програма не се појави.

- 3 Притиснете (SEEK) +/-.

Уредот започнува со барање на избраниот тип на програма

Типови на програми

NEWS (Вести) **AFFAIRS** (внатрешни работи), **INFO** (Информации), **SPORT** (спорт), **EDUCATE** (Воспитни), **DRAMA** (драма), **CULTURE** (култура), **SCIENCE** (Научни), **VARIED** (разно) **P M** (популарна музика), **ROCK M** (Рок музика), **EASY M** (Музика за опуштање), **LIGHT M** (Лесна класична), **CLASSICS** (класична), **OTHER M** (други видови на музика), **WEATHER** (време), **FINANCE** (Финансии), **CHILDREN** (Детски програми), **SOCIAL A** (Социални афери), **RELIGION** (Религија), **PHONE IN** (Контактни), **TRAVEL** (Патни), **LEISURE** (Слободни), **JAZZ** (Џез), **COUNTRY** (Кантри), **NATION M** (Национална музика), **OLDIES** (Стара музика), **FOLK M** (Фолк музика), **DOCUMENT** (Документарна).

Забелешка

Во држави каде PTY не се емитува оваа функција не работи.

СТ Дотерување

- 1 Избери "СТ-ON" во командите (стр. 12)

Забелешка

- СТ функција може да не работи и кога во прием имате RDS радио станица.
- Може да постои разлика во времето избрано од СТ функцијата и од моменталното време.

USB извори

Репродукциски USB извор

- 1 Поврзете го USB изворот со USB терминалот.

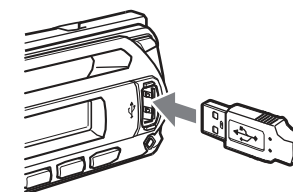

Репродукцијата започнува.

Ако USB изворот е веќе приклучен, притискајте (SOURCE) додека "USB" се појави и започне репродукцијата.

Притесните (OFF) за запирање.

Забелешка

- Пред отстранувањето на USB изворот, запрете ја репродукцијата. Ако USB изворот го отстраните за време на репродукцијата. Некои информации кои што се на него може да се оштетат.
- Не користите големи и тешки USB уреди кои може да паднат за време на вибрациите или да дојде до губење на информации.
- Немојте да го откачувате предниот панел за време на репродукција на USB, во спротивно податоците на USB можат да се оштетат.

Ознаки на екранот

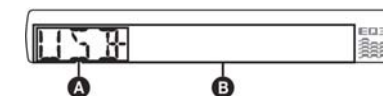

- A** ATRAC Audio Device: AAD
Mass Storage Class: USB
- B** Нумера/албум/Артист/Број на листа,
нумера/Албум/Артист/Име на листа,
Изминато време, часовник.

За менување на ознаката **B**, притиснете (DSPL).

Совет

Прикажаните менија се разликуваат во зависност од снимениот формат и дотерување. За повеќе детали за MP3/WMA/AAC/ATRAC, видете стр. 16.

Забелешка

Екранот се разликува во зависност од Mass Storage Class, USB изворот и "Walkman" (ATRAC Аудио уредот).

Слушање музика на Mass Storage Class аудио извор Повторување и репродукција по случаен избор

1 За време на репродукцијата притискајте (3) (REP) или (4) (SHUF) додека се појави саканата функција.

Изберете	За да
← TRACK	повторување нумера
← ALBUM	повторување албум.
SHUF ALBUM	албум по случаен избор.
SHUF DEVICE	извор по случаен избор

За вараќање на нормална репродукција
“← OFF” или “SHUF OFF.”

Слушање музика на “Walkman” (ATRAC Аудио извор)

1 За време на репродукцијата притискајте (MODE) се појави саканата функција.

Ознаките се менуваат по следниот ред:
ALB → TRACK → GENRE →
PLAYLIST → ARTIST

Повторување и репродукција по случаен избор

1 За време на репродукцијата притискајте (3) (REP) или (4) (SHUF) додека се појави саканата функција.

Селектирајте	За репродукција
← TRACK	повторување нумера.
← ALBUM	повторување албум
← ARTIST	повторување изведувач
← PLAYLIST	повторување на избор
← GENRE	повторување на жанр
SHUF ALBUM	албум по случаен избор
SHUF ARTIST	артист по случаен избор
SHUF PLAYLIST	избор по случаен
SHUF GENRE	жанр по случаен
SHUF DEVICE	извор по случаен избор

За враќање на нормална репродукција
“← OFF” или “SHUF OFF.”

Останати функции

Промена на звучното дотерување

Дотерување на звучните карактеристики — BAL/FAD/SUB

Можете да ги дотерате јачината на balance, fader, и subwoofer.

1 Притискајте на копчето за избирање додека “BAL”, “FAD” or “SUB” се појави. Ознаките се менуваат по следниот ред

LOW*1 → MID*1 → HI*1 →
BAL (лево/десно) → FAD (напред/назад)
→ SUB (subwoofer volume)*2 → AUX*3

*1 Кога EQ3 е активиран (стр. 12).

*2 Кога аудио излезот е дотеран на “SUB” (стр. 13).

“ATT” е дотерана со најмала вредност и може да се дотерува нагоре до 21.

*3 Кога AUX извор е активиран (стр. 13).

2 Со копчето за дотерување на јачина на тонот изберете ја саканата функција.

По 3 с. дотерувањето е завршено и екранот се враќа во намален режим на работа.

Дотерување на кривата на еквилајзерот— EQ3

“CUSTOM” од EQ3 Ви овозможува сопствено дотерување на кривата на еквилајзерот.

1 Изберете извор и притискајте (EQ3) додека “CUSTOM” се појави
2 Притискајте го копчето за избирање додека “LOW”, “MID” или “HI” се појави

3 Ротирајте ја контролата за јачина на волуменот да ја дотерате избраната функција.

Нивото на подесување е во 1dB стапка, од -10 dB до +10 dB.

LOW + 6dB

Повтори ги стапките 2 и 3 за дотерување на еквилајзерот.

За враќање на фабричките дотерување на еквилајзерот притисни и држи го копчето пред подесувањето да биде завршено.

Под 3с. дотерувањето е завршено и екранот се враќа во нормален мод.

Забелешка

Другите типови на еквилајзери можат да се дотеруваат.

Дотерување на уредот— SET

- 1 Притиснете и држете го копчето за избирање
Се појавува екранот за подесување
- 2 Притискајте го копчето континуирано додека саканата функција се појави.
- 3 Изберете ја саканата функција копчињата за јачината на тонот. Пр. “ON” или “OFF”).
- 4 Притиснете и држете го копчето за избирање.

Подесувањето е завршено и екранот се враќа во нормален мод.

Забелешка

Прикажаните функции ќе бидат различни во зависност од изворот и дотерувањето

Следните функции можат да се изберат. (следи ја страната за повеќе детали): “●” Означува стандардни подесувања

CLOCK-ADJ (дотерување на часовникот)(стр 5)

CT (Време на часовникот)

За избирање “CT-ON” или “CT-OFF”(z)(стр 9, 10).

BEEP

Изберете “BEEP-ON” (●) или “BEEP-OFF.”

AUX-A*1 (AUX Audio)

За вклучување на AUX изворот “AUX-A-ON” (●) или “AUX-A-OFF” (стр. 12).

A.OFF (Auto Off) (Автоматско исклучување)

За исклучување автоматски по саканото време кога уредот е исклучен off: “A.OFF-NO” (●), “A.OFF-30S (секунди),” “A.OFF-30M (минути)” или “A.OFF-60M (минути).”

SUB/REAR*1

За вклучување на аудио излезот.

– “SUB-OUT” (●): за излез до subwoofer.
– “REAR-OUT”: за излез до amplifier.

DEMO*1 (Демонстрација)

Изберете “DEMO-ON” (●) или “DEMO-OFF.”

DIM (Dimmer)

За промена на светлината на екранот.

– “DIM-ON”: за вклучување на dim функцијата
– “DIM-OFF” (●): за деактивирање.

M.DSPL (Motion Display)

За селектирање на режимот Motion Display.

– “M.DSPL-SA” (●): ги покажува сликите што се движат и анализираниот спектрум.
– “M.DSPL-OFF”: деактивирање на Motion Display.

A.SCRL (Auto Scroll)

За движење меѓу прикажаните предмети автоматски кога се менува албум/нумера
– “A.SCRL-ON” (●): за движење.
– “A.SCRL-OFF”: за мирување.

LOCAL (Локален пребарувачки мод)

– “LOCAL-ON”: пребарува радио станици со појак сигнал

– “LOCAL-OFF” (●): пребарува со нормален прием

MONO*2 (Monaural Mode)

За подобрување на лошиот FM прием изберете monaural reception mode.

– “MONO-ON”: за слушање стерео емитување во MONO.

– “MONO-OFF” (●): за слушање стерео емитување во стерео.

REG*2 (Регионално)

Изберете “REG-ON” (●) или “REG-OFF” (стр. 10).

LPF*3 (Low Pass Filter)

За избирање на subwoofer cut-off фреквенција: “LPF OFF” (●), “LPF125Hz” или “LPF 78Hz.”

LOUD (Loudness)

Ви овозможува чисто слушање на многу тивко.

– “LOUD-ON”: зајакнување на басот и високите.
– “LOUD-OFF” (●): да не ги зајакнува басот и високите.

BTM (стр. 9)

*1 Кога уредот е исклучен.

*2 Кога FM е во прием

*3 Кога аудио излезот не дотеран на “SUB.”

Користење на додатна опрема

Помошна аудио опрема

При поврзувањето со дополнителна аудио опрема со AUX input jack (stereo mini jack) на уредот, со избирање на извор можете да слушате на Вашите звучници. Јачината на тонот треба да биде изедначена меѓу уредот и подвижниот аудио систем. Следете ја следнава процедура:

продолжува на следната страна →