

FM/MW/LW CD ПЛЕЕР

Упатство за употреба

МК

За откажување на демонстрацијата (DEMO) на екранот, видете на стр. 12.

Дополнителни информации и одговори на
вашите прашања можете да најдете на нашата
интернет страница

<http://www.sony.net/>



Sony Corporation Печатено во Македонија



Atrac AD
AUDIO DEVICE

CDX-GT414U
CDX-GT410U

© 2006 Sony Corporation



За инсталирање и поврзување видете во упатството за работа

Предупредување доколку палењето во вашиот автомобил нема АСС положба

Поставете на функција за автоматско исклучување (страна 10). Откако ќе го исклучите, палеерот автоматски целосно ќе се исклучи по претходно дотераното време, со што го штеди акумулаторот. Ако не ја дотерате функцијата за автоматско исклучување, секогаш кога ќе го исклучите палењето, притиснете и држете (OFF) додека не се исклучи уредот.

CLASS 1
LASER PRODUCT

Оваа ознака се наоѓа на дното од шасијата.



Отстранување на стара електрична и електронска опрема (Применлива во Европската унија и во други Европски земји со систем за сепарација на отпад)

Овој симбол на производот или на неговото пакување означува дека овој производ не треба да се третира како куќен отпад. Тој треба да се отстрани во пункт за рециклирање на електрична и електронска опрема. Осигурувајќи дека овој производ е правилно отстранет, ќе помогнете да се спречат можните негативни последици за околината и човековото здравје, што би можеле да бидат нарушени во случај на несоодветно отстранување на овој производ. Рециклирањето на материјалите помага да се зачуваат природните ресурси. За подетални информации околу рециклирањето на овој производ, ве молиме контактирајте ја локалната надлежна канцеларија, фирмата што го собира куќниот отпад или продавницата каде што сте го набавиле производот.

“ATRAC”, “ATRAC AD”, SonicStage и нивното лого се заштитени трговски ознаки на Sony Corporation.

“WALKMAN” и “WALKMAN” логото се регистрирани заштитни трговски ознаки на Sony Corporation.



Microsoft, Windows Media, и Windows logo се заштитени трговски ознаки на Microsoft

Corporation во САД или во други држави.



ГАРАНТНА ИЗЈАВА - ОПШТИ ГАРАНТНИ УСЛОВИ

Почитувани клиенти,

Ви благодариме за купувањето на производи од фирмата "SONY". "SONY" Ви дава гаранција за телевизорите 24, за видео камери, DVD, аудио компоненти и Hi Fi системи 12 месеци, за галантерија - кабли, звучници, далечински управувачи, слушалки и сл. 6 месеци, лампа за телевизори со задна проекција 6 месеци или 3000 часа работа (во зависност од тоа кој услов е прв исполнет) за квалитет на купениот производ од датумот на купување. "SONY" обезбедува сервисирање и снабдување со резервни делови во рок од 5 години.

Ако овластениот сервис не го поправи производот во рок од 14 (четринаесет) дена, гарантниот рок се продолжува за онолку време колку што траела поправката.

Доколку поправката на неисправниот производ трае подолго од 20 дена, производот ќе биде заменет со нов.

Гаранцијата е важечка, ако во време на гарантниот период производот покаже неисправност поради некавалитетен материјал или неправилна изработка. Сите неисправности во тој период се отстрануваат бесплатно од страна на овластените сервиси, наведени подолу.

Гаранцијата се однесува за производи, произведени од фирмата "SONY", купени со оригинален гарантен лист и е важечка само на територијата на Република Македонија, Република Бугарија, Србија, Црна Гора и Албанија.

Увозникот на стоката во Република Македонија назначен на Гарантниот лист ги превзема обврските од гаранцијата према своите купувачи.

Гаранцијата се признава од овластениот сервис само со приложување на гарантниот лист, читко пополнет, да го содржи името на продавачот, датум на продажба, печат на продавачот и фискална сметка од продавницата од каде е купен производот.

Гаранцијата не важи во следните случаи:

Кога не се запазени упатствата за монтажа и експлоатација, наведени во упатството за ракување (употреба).

Кога има несоодветности меѓу податоците во документите и самиот производ или обид за преправање на податоците во гарантниот лист.

Кога има видливи обиди за преправање на фабричниот број или гаранциската лепенка на производот.

Кога има оштетувања поради поправка од неовластени лица или сервиси и/или се правени измени (модификации).

Оштетувања при транспорт, механички оштетен, електричен удар или од природни неприлики.

Неисправниот производ се доставува во оригиналното пакување. Ризикот за оштетување за време на транспортот до и од овластениот сервис е на сметка на купувачот.

ГАРАНТЕН ЛИСТ



Гарантниот лист Ви гарантира бесплатна поправка на производот, купен од фирмата "SONY", согласно со гаранциските услови опишани подолу. Ако производот покаже неисправност во време на гарантниот рок, Ве молиме јавете се во најблискиот овластен сервис на "SONY" или во продавницата од каде е купен производот.

Вид на производ:
Модел (тип):
Фабрички број:

| | |
|--|--|
| | |
|--|--|

Купувач
Адреса-Телефон:

| |
|--|
| |
| |

Фирма увозник:

| |
|--|
| |
|--|

Датум на продажба:
Број на фактура (сметкопотврда):

| |
|--|
| |
|--|

Продавач (адреса и телефон):
Потпис и печат:

Датум:

Серија Бр.:

Содржина

Добројдовте !4

Вклучување

Ресетирање на уредот4
Подготвување на далечинскиот управувач4
Дотерување на часовникот5
Откачување на плочката5
Прикачување на плочката5

Местоположба на контролите и основни функции

Главна единица6
Далечинскиот управувач RM-X1516

CD

Ознаки на екранот8
Повторување и репродукција по случаен избор8

Радио

Прием и меморирање на радио станица8
Автоматско меморирање — BTM8
Рачно меморирање8
Прием на меморираните станици8
Автоматско пребарување8
RDS9
Преглед9
Дотерување на AF и TA9
ИзбирањеPTY10
Дотерување на CT10

USB извори

USB уреди за репродукција10
Ознаки на екранот10
Слушање музика на Mass Storage Class тип на аудио уред11
Слушање музика на "Walkman" (ATRAC Аудио извор)11

Останати функции

Промена на звучното дотерување11
Дотерување на звучните карактеристики — BAL/FAD/SUB11
Дотерување на кривата на еквилајзерот — EQ311
Дотерување — SET12
Користење додатна опрема12
Помошна аудио опрема12
CD/MD менувач13

Додатни информации

Мерки на претпазливост14
Забелешки за дисковите14
USB извори15
Ред на репродукција на MP3/WMA/ AAC фајлови15
MP3 фајлови15
WMA фајлови15
AAC фајлови15
ATRAC фајлови15
Одржување16
Отстранување на уредот16
Карактеристики17
Проблеми и можни решенија18
Пораки за грешка19

Добродојдовте !

Ви благодариме што го набавивте овој Сони Диск Плеер. Уживајте во него со следните функции.

CD плејбек

Можете да пуштете CD-DA (кои содржат CDTEXT*) и CD-R/CD-RW(MP3/WMA информации кои содржат Multi Session стр. 14)) и ATRAC CD (ATRAC3 и ATRAC3 plus format (стр.15)).

| Тип на дискови | Ознака на дискови | |
|-------------------------------|---|---|
| CD-DA |  |  |
| MP3 WMA AAC ATRAC CD |  |  |
| |  |  |

• Радио прием

– Можете да меморирате 6 станици (FM1, FM2, FM3, MW и LW).

– **BTM** (Best Tuning Memory): Меморирање на станицата со најјак радиосигнал.

• RDS служба

– Можете да користите FM станици со Radio Data System (RDS).

• Дотерување на звукот

– **EQ3 ниво 2**: Можете да изберете една од 7 можни криви на еквилајзерот.

• Можни операции на уредот

Разни видови на аудио уреди можат да се поврзат и да бидат контролирани од овој уред.

– **USB извор**: Mass Storage Class USB изворот “Walkman” (ATRAC Audio Device) може да се поврзе со предниот USB терминал. Подетално за ова можете да видете во USB извори (стр. 15) или на Sony интернет страната (стр. 20).

– **Подвижни аудио уреди**: AUX излезниот цек на предната страна на уредот Ви овозможува поврзување со подвижен аудио уред (аналогно поврзување).

– **CD/MD Менувачи**: CD/MD менувачите можат да се поврзат со SONY BUS на задната страна од уредот.

* CD TEXT диск е CD-DA кое содржи информации за дискот, артистот, албумот.

Вклучување

Ресетирање на уредот

При активирањето на уредот за прв пат или по менување на автомобилскиот акумулатор, морате да го ресетирате уредот. Отстранете ја горната плоча и притиснете го RESET копчето со зашилен предмет (пр.врв од пенкало).

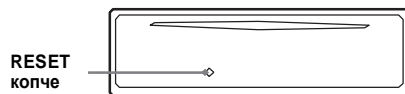

Забелешка

Со притискање на RESET копчето ќе се избрише подесеното време и некои други меморирани работи.

Подготвување на далечинскиот управувач

Пред користење на далечинскиот управувач со картичка отстранете ја заштитната обвивка.

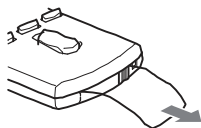

ПОПРАВКИ ВО ГАРАНТЕН РОК

| Датум на прием | Датум на поправка | Опис на поправката и сменетите делови | Име на сервисерот | Потпис и печат |
|----------------|-------------------|---|-------------------|----------------|
| | | SYMP : SEC : DEFC / REC. C : Ref. N _e | | |
| | | SYMP : SEC : DEFC / REC. C : Ref. N _e | | |
| | | SYMP : SEC : DEFC / REC. C : Ref. N _e | | |
| | | SYMP : SEC : DEFC / REC. C : Ref. N _e | | |
| | | SYMP : SEC : DEFC / REC. C : Ref. N _e | | |
| | | SYMP : SEC : DEFC / REC. C : Ref. N _e | | |
| | | SYMP : SEC : DEFC / REC. C : Ref. N _e | | |
| | | SYMP : SEC : DEFC / REC. C : Ref. N _e | | |

NO DISC

Нема CD/MD во менувачот.
→ Ставете диск во менувачот.

NO INFO

Нема текстуални информации на MP3/WMA/ AAC
фајловите или ATRAC CD.

NO MAG

Шаржерот се дискови не е ставен во CD менувачот.
→ Ставете го шаржерот во менувачот.

NO MUSIC

Дискот/USB не содржи музичка содржина.
→ Ставете музичко CD во уредот или MP3 во
менувачот.
→ Поврзете го USB изворот со музичкиот фајл во
него.

NO NAME

Албумот/името на нумерата не се впишани на ЦД.

NO TP

Уредот ќе продолжи да бара достапни TP станици.

NOT READ

Информациите на дискот не се вчитани од уредот.
→ Изберете диск, а потоа селектирајте го на листата

NOTREADY

Капакот на MD менувачот е отворен или MD не се
правилно ставени.
→ Затворете го капакот или правилно ставете го MD.

OFFSET

Можеби постои внатрешна неисправност на уредот
→ Проверете го приклучокот. Ако ознаката и понатаму
постои контактирајте го најблискиот Sony сервис.

OVERLOAD

USB уредот е прептеретен.
→ Исклучете го USB уредот, а потоа изберете извор
со притискање на (SOURCE).
→ Означува дека USB уредот не е во ред или е
поврзан со непознатлив уред.

READ

Уредот ги чита сите информации за албуми и
нумери на ЦД-то.
→ Причекајте додека читањето не е завршено и не започне
емитувањето на ЦД-то автоматски.
Во зависност од структурата на ЦД-то ова може да
трае повеќе од минута.

RESET

Со CD уредот и CD/MD не се управува за време на
некој проблем.
→ Притиснете го RESET копчето (стр. 4).

USB NO SUPRT (USB Not Support)

Приклучениот USB уред е без поддршка.
→ Приклучете USB уред од Mass Storage Class (стр. 15).

“i_ i_ i_ i_” или “? ? ? ?”

При враќање назад или брзо напред сте стигнале до
крајот односно до почетокот на ЦД-то и не можете
понатаму.

“...”

Овој знак не може да биде прикажан на уредот.

*1 Ако дојде до проблем при репродукција на CD
или MD, бројот на CD или MD не се појавува на
екранот.

*2 Бројот на дискот предизвикува error да се
пјави на екранот.

Ако ова не Ви помогне да ја решете настанатата
ситуација консултирајте се со најблискиот Sony
дилер.

Ако го носите уредот на поправка поради
проблеми со читање на ЦД-то, понесете го и ЦД-
то со кое се појавил тој проблем.

Интернет информации

Доколку имате било какви прашања во врска
со овој уред Ве молиме посетете ја интернет
адресата <http://support.sony-europe.com>

Дотерување на часовникот

Часовникот има 24-часовна дигитална
индикација.

- 1 Притиснете го копчето за избирање
Екранот за дотерување се појавува.
- 2 Притискај го копчето за избирање
континуирано додека “CLOCK-
ADJ” не се појави.
- 3 Притиснете (SEEK) +.
Индикацијата за час светка.
- 4 Ротирајте го контролорот за
подесување на јачината на тонот за
избирање на часот и минутите.
Запромена на дигиталната индикација
притисни (SEEK) -/+.
- 5 Притисни го копчето за избирање.

Подесувањето е направено и часовникот
активиран. За прикажување на часовникот
притисни (DSPL). Притисни
(DSPL) за враќање на предходното.

За далечинскиот управувач

Во постапката 4, за дотерување на часовите и
минутите, притиснете M or m.

Забелешка

Автоматско подесување на часовникот со помош
на RDS (стр. 10)

Отстранување на контролната плоча

Со отстранување на контролна плоча можете да спречите кражба
на уредот.

Аларм за внимание

Доколку го изгаснете автомобилот без да
ја остараните контролна плоча, алармот ќе
почне да свири неколку секунди.

Алармот ќе свири само доколку вградениот
засилувачот е во функција.

- 1 Притиснете (OFF).

Уредот е исклучен.

- 2 Притиснете  и повлечете кон себе

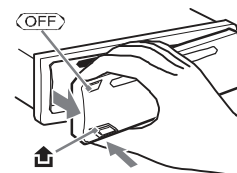

забелешки

- Не употребувајте сила при користење на
контролниот панел и екранот.
- Не го изложувајте на топлина и влага.
Избежнувајте да го оставате во паркирано возило
- Ако плочката се отстрани без да биде исклучен
уредот за време на репродукција преку USB извор,
некои информации може да бидат оштетени.

Прикажување на плочката

Делот A од предната плочка поврзете го со
делот B од главниот дел како што е покажано
на сликата и притиснете додека не кликне.

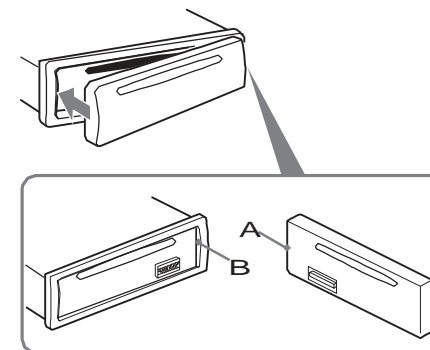

Забелешка

Не ставајте ништо во внатрешниот дел од
контролната плоча.

Главен дел

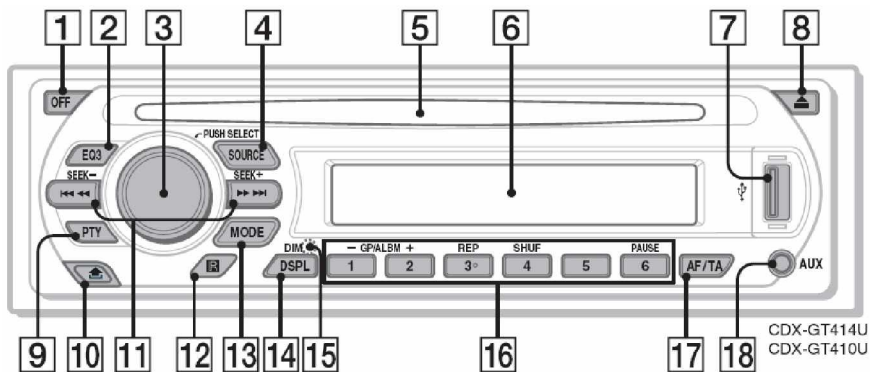

Далечински управувач RM-X151

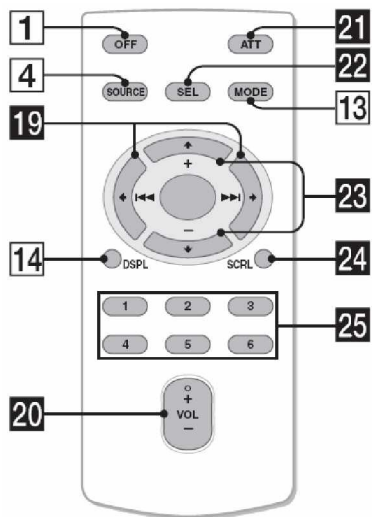

Видете на страната за детали. Копчињата на далечинскиот управувач се со исти команди како оние на уредот.

- 1 OFF копче**
За исклучување на уредот.
- 2 EQ3 (equalizer) копче 11**
За избирање на тип на еквалајзерот (XPLOD, VOCAL, EDGE, CRUISE, SPACE, GRAVITY, CUSTOM или OFF).
- 3 Копче за дотерување на волуменот 11**
За подесување на тонот (вртете); изберете опции за дотерување (притиснете и вртете).
- 4 SOURCE копче**
За вклучување; промена на извор (Radio/CD/MD*1/USB/AUX).
- 5 Отвор за дискови**
Внесете диск (ознаката нагоре), репродукцијата започнува.
- 6 Екран**
- 7 USB терминал**
За поврзување со USB извор. 10
- 8 (eject) копче**
За вадење на дискови.
- 9 PTY (Program Type) копче 10**
За избирање PTY во RDS.
- 10 (ослободување на плочката) копче 5**

Радио прием

Нема прием на радио станици.

Има пречки во звукот.

- Поврзете го контролниот проводникот (син) на антената (aerial) или проводникот за ел. енергија на додатоците (црвен) со проводникот за ел. енергија на подржувачот на антената (само кога автомобилот е со вградена FM/MW/LW антена на задната страна од шофершајбната.
- Проверете го приклучокот на антената.
- Антената не сака да се издолжи.
- Проверете го контролниот проводник на антената
- Проверете ја фреквенцијата.

Пребарување не е можно

- Зачувајте ја правата фреквенција во меморијата.
- Емитуваниот сигнал е преслаб.

Автоматско пребарување не е можно.

- Подесувањето на local seek mode е неточно.
 - Пребарувањето запира често. Намести "LOCAL-ON" (стр. 12).
 - Пребарувањето не запира на станица. Намести "MONO-ON" (стр. 12).
- Емитирираниот сигнал е премногу слаб.
 - Пробаријте рачно пребарување.

За време на ФМ.приемот "ST" трепка.

- Пребарувајте на точната фреквенција.
 - Емитуваниот сигнал е премногу слаб.
 - Изберете "MONO-ON" (стр. 12).

FM програм емитиран во стерео се слуша во моно.

- Уредот е MONO подесен. (во MONO мод)
- Наместете "MONO-OFF" (стр. 12).

RDS

Барањето започнува неколку секунди по слушањето

- Станицата не подржува TP или е со слаб сигнал.
- Деактивирајте ја TA (стр. 9).

Нема сообраќајни дојави.

- Активирајте ја TA (стр. 9).
- Станицата не емитува сообраќајни дојави и покрај тоа што подржува TP.

→ Побарајте во друга станица.

PTY прикажува "- - - - -"

- Станицата не е RDS станица
- RDS информации нема во прием.
- Станицата не го одредува типот на програмата.

USB репродукција

Не можете да репродуцирате преку USB HUB.

Овој уред не препознава USB уреди преку USB HUB и не е компатибилен со уред кој има функција на HUB.

Не репродуцира.

- Музичките фајлови се зачувани со Digital Rights Management (DRM) технологија (стр. 15).
- Репродукција од некомпатибилен USB Mass Storage Class мемориски уред.
- Ако USB уредот не работи приклучи го повторно.

Звучен сигнал.

При репродукција, USB уредот е исклучен.
→ Пред исклучувањето на USB уредот запрете ја репродукцијата.

Звукот е со пречки

Звукот е со пречки при репродукција со high-bit-rate на повеќе од 320 kbps.

Пораки за грешки

BLANK*1

Нема никакви снимени информации на MD.*2
→ Репродуцирајте сними MD.

CHECKING

Системот ја проверува врската со USB уредот.
→ Причакајте проверката да биде завршена.

ERROR*1

- Неправилно поставен или нечисто ЦД.
 - И исчистете и правилно поставете го ЦД
- Употребувате празно ЦД
- ЦД-то не работи доколку има проблем.
 - Внесете друго ЦД.
- USB уредот не автоматски препознаен.
 - Приклучете го повторно.

FAILURE

Врската меѓу звучниците /засилувачот не е во ред.
→ Проверете во упатството за употреба.

HUB NO SUPRT

USB HUB или уреди кои имаат улога на HUB не се поддржани од овој уред.

LOAD

Менувачот го вчитува дискот.
→ Причакајте вчитувањето да биде завршено.

L. SEEK +/-

local seek mode е вклучен при автоматското пребарување.

NO AF

Нема алтернативна фреквенција за оваа радио станица.

→ Притиснете (SEEK) +/- додека името на програмот трепка. Уредот започнува да бара друга фреквенција со ист PI (Идентификација на програм) ("PI SEEK" се појавува)

NO DEV (No Device)

(SOURCE) е избран без приклучен USB уред. USB уредот или USB кабелот се исклучени при репродукцијата.

→ Проверете ја врската меѓу USB уредот и USB кабелот.

Дизајнот и карактеристиките може да се променат од производителот без најава.



- Во печатените плочки не се користени халогенизирани попречувачи на огин.
- Халогенизирани попречувачи не се користени во кукиштето.
- Хартија е користена за пакувачките перничииња.
- VOC (Volatile Organic Compound)-При печатењето е користено природно мастило изработено од зеленчук.

Проблеми и решенија

Следната листа ќе Ви помогне да ги надминете проблемите со вашиот уред. Пред да преминете на листата подолу проверете ги приклучоците и оперативните процедури.

Општо

Уредот не е снабден со енергија.

- Проверете ги приклучоците. Ако се е во ред тогаш проверете го осигурувачот.
- Ако уредот е исклучен и екранот затемнет, тој не може да се управува со далечинскиот управувач. → Вклучете го уредот.

Автоматската антена (aerial)не се издолжува.

Антената нема релеј. (aerial)

Нема звук

- Јачината на тонот е прениска.
- АТТ или Telephone АТТ функцијата е активирана, (кога телефоните е поврзан со кабел со АТТ). Позицијата на функцијата “FAD” не е дотерана за 2-звучника.
- CD менувачот не е компатибилен со диск (MP3/WMA/AAC/ATRAC CD). → Репродуцирајте со овој уред.

Нема звучен сигнал

- Звучниот сигнал е откажан (стр. 14).
- Додатниот појачувач е вклучен и не го користите вградениот појачувач.

Содржините од меморијата се избришани.

- RESET било притиснато. → Меморирајте ги станиците повторно.
- Електричниот проводник или батеријата се исклучени.
- Ел проводник е неправилно приклучен

Зачуваните станици и часовникот се избришани

Осигурувачот е прегорен.

Прави бука кога сме во позиција на палење.

Ел.проводници не си одговарат со видот на приклучокот за електрична енергија на автомобилот.

Екранот исчезнува /воопшто не се појавува

- “DIM-ON” функцијата е вклучена (стр. 12).
- Екранот се исклучува доколку притиснете. (OFF). → Притискајте (OFF) екранот не се вклучи.
- Нечисти приклучоци (стр. 16).

Auto Off функцијата не работи.

Уредот е вклучен. Auto Off функцијата се активира само после исклучување на уредот. → Исклучете го уредот.

Попречено раководење со далечинскиот управувач.

Проверете дали сте ја отстраниле заштитната обвивка (стр. 4).

CD/MD репродукција

Дискот не може да се внесе.

- Друго ЦД веќе е во уредот.
- ЦД-то е со сила ставено обратно или на погрешен начин.

Уредот не репродуцира

- Дефектно или нечисто ЦД.
- CD-Rs/CD-RWs не се за аудио употреба (стр. 14).
- Некомпатибилен формат на дискот со уредот (за повеќе детали види на стр. 4 и 14)

MP3/WMA/AAC фајлови не се репродуцираат

Дискот е некомпатибилен со MP3/WMA/AAC формати и верзии (стр. 15).

MP3/WMA/AAC фајлови потербно им е подолго време за вчитување.

На следните дискови/уред им е потребно подолго време за репродукција.
– дискот/изворот е снимен со комплицирана структура.
– дискот/изворот снимен во Multi Session.
– диск/извор на кој не може да се снима.

ATRAC CD не се репродуцира

- Дискот не е формиран со овластен софтвер како SonicStage или SonicStage Simple Burner.
- Нумерите кои не се во групате не се репродуцираат.

Ознаките не екранот не се движат

- Кај дискови со многу карактери можно е да не се движат.
- “A.SCRL” е наместено на “OFF”. → Наместете “A.SCRL-ON” (стр. 12) или притиснете (SCRL) на далечинскиот управувач

Пречки со звукот.

- Некоректно инсталирање. → Инсталирајте го уредот со агол помал од 45° на даденото место во автомобилот.
- Неисправно и нечисто ЦД

Копчињата не работат. Дискот не излегува.

Притиснете го RESET копчето (стр. 4).

1 1 SEEK +/- копчиња

CD/MD*1/USB*2:

За прескокување нумери(притисни), за продолжено прескокување нумери (притисни, по 1с. притисни повторно и држи); враќање и/брзо напред низ нумерите (притисни и држи).

Радио

За барање низ станиците автоматски (притисни); за рачно барање (притисни и држи).

1 2 Приемник за далечинскиот управувач

1 3 MODE копче 8, 13

За избирање на радио опсер (FM/MW/LW); изберејте го уред*3; изберејте play mode*4.

1 4 DSPL (display)/DIM (dimmer) копче 8, 9

За промена на ознаките на екранот (притиснете); промена на светлината на екранот (притиснете и задржете).

1 5 RESET копче (лоцирано позади плочката) 4

1 6 Нумерирани копчиња

CD/MD*1/USB*2:

(1)/(2): GP*5/ALBM*6 +/-

За прескокување на албуми (притиснете); континуирано прескокување на албуми (притиснете и задржете)*7.

(3): REP 8

(4): SHUF 8

(6): PAUSE*8

За паузирање на репродукцијата За откажување притиснете повторно.

Радио

За прием на зачуваните станици (притиснете) за зачувување на станици(притиснете и задржете).

1 7 AF (Алтернативни фреквенции)/ТА (Сообраќајни дојави) копчиња 9

За избирање на AF и TA во RDS.

1 8 AUX излезен цек 12

За поврзување на подвижен аудио уред.

Следните копчиња на далечинскиот управувач се различни од уредот и имаат различни функции. Отстранете ја заштитната обвивка пред употреба (стр. 4).

1 9 ◀ (◀◀)/▶ (▶▶) копчиња

За контролирање на CD/radio/MD/USB, користете ги (SEEK) +/- копчињата на уредот.

20 VOL (volume) +/- копче

Дотерување на јачина на звукот.

21 ATT (attenuate) копче

За пригушување на звукот. За откажување притиснете повторно.

22 SEL (select) копче

Исто како копчето на главниот уред.

23 ↑ (+)/↓ (-) копчиња

За контрола на CD, копчињата (1)/(2) (GP/ALBM +/-) од уредот.

24 SCRL (scroll) копче 8

За движење низ ознаките на екранот.

25 Нумерирани копчиња

За прием на меморираните станици (притиснете); меморирајте станица (притиснете и задржете).

*1 Кога MD менувач е поврзан.

*2 Кога USB уред е поврзан.

*3 Кога CD/MD менувач е поврзан.

*4 Кога ATRAC Audio уред е поврзан.

*5 Кога ATRAC CD се репродуцира.

*6 Кога MP3/WMA/AAC се репродуцира.

*7 Ако менувачот/USB уредот е поврзан, операцијата е различна, страна 10, 13.

*8 Кога репродуцирате на овој уред.

Забелешка

- При ставање/вадење на дискови, исклучите било каков USB уред за да избегнете оштетување на дискот.
- Доколку уредот е исклучен и екранот затемнет, не може да биде командуван со далечинскиот управувач освен ако (SOURCE) копчето на уредот не биде приснато или претходно не е ставен диск кој би го активирал уредот.

Забелешка

За деталите како да ја замените батеријата видете “Заменување на литиумска батерија на далечинскиот управувач со картичка” стр. 16.

Заштитна капа на USB

Кога не се користи USB приклучокот (7), користете го заштитното капаче да го заштити од нечистотија. Чувајте го USB капачето вон дофат од деца.

За повеќе детали во врска со CD/MD менувачот, видете страна 13.

Ознаки на екранот

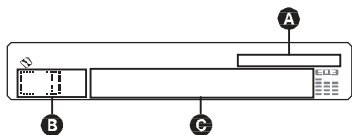

- A** AAC/WMA/ATRAC/MP3 индикации
B Извор
C Број на нумера/ Поминато време од нумерата, диск/ име на артистот, број на албумот*1, Име на албумот, Име на нумерата, текстуални информации*2, Час * Името на албумот се прикажува само кога менувате албум.

За промена на ознаките B на екранот притиснете (DSP); за движење низ ознаките C на екранот, изберете "A.SCRL-ON" (страна 12).

Забелешка

Прикажаните функции ќе се менуваат во зависност од типот на дискот, форматот на снимање и подесувањата. Детали за MP3/WMA/AAC и ATRAC CD видете на стр. 15.

Повторување и репродукција по случаен избор

- 1** При репродукција притиснете (3) (REP) или (4) (SHUF) континуирано додека саканата функција се појви.

| Изберете | За репродукција |
|--------------|------------------------|
| ◀ TRACK | повторување на нумера |
| ◀ ALBUM*1 | повторување на албум. |
| ◀ GROUP*2 | повторување на група. |
| SHUF ALBUM*1 | албум по случаен избор |
| SHUF GROUP*2 | група по случаен избор |
| SHUF DISC | диск по случаен избор |

*1 Кога MP3/WMA/AAC се репродуцира.

*2 Кога ATRAC CD се репродуцира.

За враќање во нормален режим на работа притиснете ⏪ OFF или SHUF OFF.

Меморирање и прием на станици

Внимание

Кога пребарувате низ станиците при возење користете BTM за да избегнете незгода.

Автоматско меморирање— BTM

- 1** Притискајте (SOURCE) додека "TUNER" се појви.

За промена на опсегот притискајте (MODE). Можете да изберете меѓу FM1, FM2, FM3, MW или LW.

- 2** Притиснете и задржете го копчето за избирање.

Се појавуваат опциите на екранот.

- 3** Притискајте додека "BTM" се појви.

- 4** Притиснете (SEEK) +.

Уредот ги зачувува станиците според редот на фреквенцијата на нумерираните копчиња. Постои звучен сигнал откако опцијата ќе биде зачувана.

Рачно меморирање

- 1** За време на приемот на станицата која сакате да ја зачувате притиснете и задржете го копчето со броеви од 1 до 6 додека MEMORY не се појви.

Индикација за нумерирано копче се појавува на екранот.

Забелешка

Ако сакате да зачувате станица на исто копче, претходно зачуваната станица ќе биде преместена.

Совет

Кога RDS станица е зачувана AF/TA опцијата е исто така зачувана (стр. 9).

Прием на зачуваните станици

- 1** Изберете го ФМ опсегот, а потоа притиснете број од ((1) до (6)).

Автоматско пребарување

- 1** Изберете опсег, а потоа притиснете (SEEK) +/- за избирање станица пребарувањето завршува кога уредот ќе пронајде станица. Повторете ја процедурата додека посакуваната станица не биде пронајдена.

- 3** Повлечете ги клучевите за ослободување на оквирот.

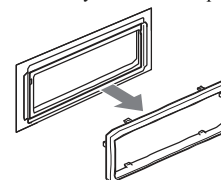

- 2** Отстранување на уредот

- 1** Ставете ги истовремено двата клуча додека не клинат.

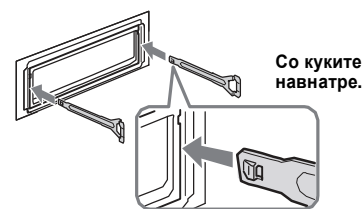

Со куките навнатре.

- 2** Повлечете ги клучевите за да го изместите уредот.

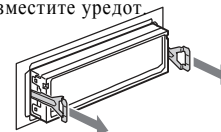

- 3** Извадете го уредот од неговото лежиште

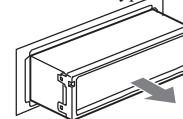

Карактеристики

CD уред

Однос сигнал/шум: 120 dB

Фреквентно подрачје: 10 – 20,000 Hz

Wow and flutter: Под мерните граници

Радио приемник

FM

Фреквентно подрачје: 87.5 – 108.0 MHz

Приклучок за антена:

Надворешен приклучок за антена

Меѓуфреквенција: 10.7 MHz/450 kHz

Осетливост: 9 dBf

Селективност: 75 dB at 400 kHz

Однос сигнал/шум: 67 dB (stereo), 69 dB (mono)

Изобличување при 1 kHz: 0.5 % (stereo), 0.3 % (mono)

Сепарација: 35 dB при 1 kHz

Фреквентно подрачје: 30 – 15,000 Hz

MW/LW

Фреквентно подрачје:

MW: 531 – 1,602 kHz
 LW: 153 – 279 kHz

Приклучок за антена:

Надворешен приклучок за антена

Меѓуфреквенција: 10.7 MHz/450 kHz

Осетливост: MW: 30 µV, LW: 40 µV

USB

Интерфејс: USB (full speed)

Максимална струја: 500 mA

Засилувач

Излези: Излези за звучници

Импеданса: 4 – 8 оми

Максимална излезна моќ: 50 W · 4 (при 4 оми)

Општо

Излези:

Излезни аудио (предни/задни по избор)

Напојување за антената (релеј)

Приклучок за излезен засилувач

Влезови:

Телефонски АТТ контролен приклучок

BUS контролен приклучок BUS

аудио влезен приклучок

Антенски приклучок

AUX влезен приклучок (stereo mini jack)

Контрола на тонот:

Ниски: ±10 dB at 60 Hz (XPL0D)

Средни: ±10 dB at 1 kHz (XPL0D)

Високи: ±10 dB at 10 kHz (XPL0D)

Напојување: 12 V DC акумулатор (негативна маса)

Димензии: Околу 178 · 50 · 179 mm

(7 1/8 · 2 · 7 1/8 in) (ш/в/д)

Димензии за монтажа: Околу 182 · 53 · 162 mm

(7 1/4 · 2 1/8 · 6 1/2 in) (ш/в/д)

Маса: Околу 1.2 kg (2 lb 11 oz)

Дополнителна опрема:

USB капа

Далечински управувач: RM-X151

Делови за монтажа и приклучување (1 комплет)

Опционална опрема:

BUS кабел (се испорачува со RCA кабел):

RC-61 (1 m), RC-62 (2 m)

CD менувач (10 диска): CDX-757MX

CD менувач (6 диска): CDX-T70MX, CDX-T69

Избор на влез: XA-C40

AUX-IN избор: XA-300

Адаптер за iPod: XA-I101P

Вашиот дилер може да не располага со горенаведените производи. За подетални информации контактирајте со најблискиот дилер на Sony.

US и надворешни патенти лиценцирани од Dolby Laboratories.

MPEG Layer-3 аудио технологијата за кодирање и патентите се лиценцирани од Fraunhofer IIS и Thomson.

– ATRAC Audio уред
Максимален број на албуми/артисти/ лист е 65535 и со максимален бој на нумери од 65535.

• Знаците за означување на папка/има на фајл и текстуална информација на SonicStage се прикажани. Повеќе детали за ATRAC CD и ATRAC Audio уред, видете во упатството за употреба на SonicStage.

Забелешка

- Про формирање на ATRAC фајлови користете овластен софтвер како SonicStage.
- ATRAC фајловите не се репродуцираат на USB уреди освен на ATRAC аудио уред.

Доколку имате некое прашање или проблем во врска со уредот, а не е опфатен во ова упатство контактирајте со најблискиот дилер на Sony

Одржување

Промена на литиумската батерија од далечинскиот управувач

Во нормални услови батеријата трае околу 1 година. (Во зависност од користењето работниот век може да биде пократок). Кога батеријата ослабнува сигналот на далечинскиот управувач станува пократок. Заменете ја батеријата со CR2025 литиумска батерија. Употребување на друга батерија може да предизвика огин или експлозија.

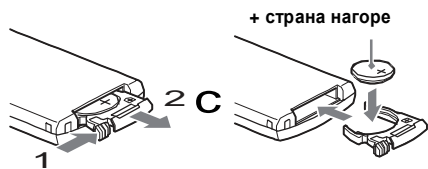

Забелешки за литиумската батерија

- Држете настрана од дофат на деца. Во случај на голтање веднаш контактирајте доктор.
- Избришете ја батеријата со ткаенина за подобар контакт.
- Внимавајте на поларитетот при инсталирање на батеријата.
- Не ја држете со метални пинцети поради можно затворање на струјно коло.

ПРЕДУПРЕДУВАЊЕ

При непрописно ракување, батеријата може да експлодира.
Не ја полнете, уништувајте или изложувајте на оган.

Промена на осигурувач

При промена на осигурачот бидете сигурни дека амперажата е иста со оригиналниот. Ако тој прегори тогаш проверете го ел.проводник и променете го осигурачот. Доколку прегори повторно можеби постои внатрешна неисправност на уредот. Во таков случај контактирајте со најблискиот Sony дилер

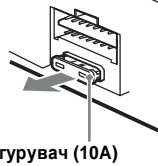

Осигурувач (10A)

Чистење на приклучоците

Уредот може да не работи како треба доколку приклучоците помеѓу уредот и контролната плоча не се чисти. За да се заштитите од ова откачете ја контролната плоча (стр. 5) и исчистете ги приклучоците со памучна чепкалка и без сила бидејќи можат да бидат оштетени.

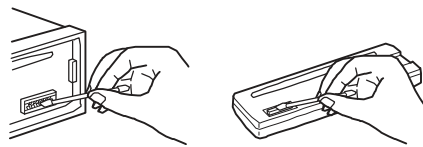

Главен дел

задна страна на плочата

Забелешки

- Заради сигурност исклучете го автомобилот пред чистење на приклучоците и тргнете го клучот од бравата за палење.
- Никогаш не ги допирајте приклучоците со директно со присти ниту со метален предмет

Отстранување на уредот

1 Отстранување на заштитната рамка

- 1 Отстри ги предната плоча (стр. 5).
- 2 Поврзи ги клучевите за ослободување со заштитниот обрач.

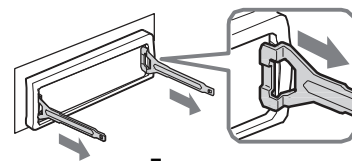

Постави ги клучевите како на сликата

Забелешка

Доколку ја знаете фреквенцијата на станицата која сакате да ја слушате притиснете и задржете (SEEK) +/- за приближно да ја лоцирате фреквенцијата, потоа притиснете (SEEK) +/- континуирано за прецизно подесување на станицата.

RDS

Преглед

ФМ станиците со Radio Data System (RDS) сервис испраќаат незвучни дигитални информации со вообичаената радио програма.

Ознаки на екранот

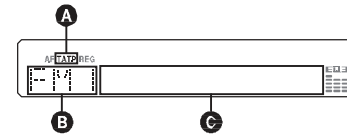

- A TA/TP*1
- B Радио опсег, функции
- C Фреквенција*2 (Име на типот на програма), Реден број, Час, RDS.

*1 "TA" трепка за време на сообраќајната дојава. "TP" се пали кога е во прием таква станица.

2 При приемот на RDS станиците "" е прикажано на левата страна од индикаторот на фреквенцијата

Запромена на ознаките C, притиснете (DSPL) RDS Сервиси

Овој уред автоматски ве обезбедува со следните RDS сервиси

AF (Алтернативни фреквенции)

Ја пронаоѓа и репрограмира станицата со најак радио сигнал. Со користење на оваа функција можете да слушате иста радио станица за време на долг пат без рачно (мануелно) да морате да ги репрограмирате саканите станици.

TA (Сообраќајни дојави) TP (Сообраќаен програм)

Ве обезбедува со сообраќајни информации/програми. Секој прием на информација или програм ќе ја попречи моментално избраната функција.

PTY (Типови на програми)

Го покажува типот на применети програм и ги бара типовите на програми кои Ви ги барате.

ST (Време на часовникот)

СТ информации RDS емитувањето го подесуваат часовникот.

Забелешка

- Во зависност од државата, регионот, сите функции RDS може да не бидат активни.

- RDS нема работи ако сигналот е преслаб или радиостаницата не емитува RDS информации.

Дотерување на AF и TA

1 Притискај (AF/TA) континуирано додека саканата опција се појави.

| Избери | за да |
|------------|------------------------------|
| AF-ON | активира AF и деактивира TA. |
| TA-ON | активира TA и деактивира AF. |
| AF, TA-ON | активира двете AF и TA. |
| AF, TA-OFF | деактивира двете AF и TA. |

Зачувување на RDS станици со AF и TA подесувања

Можете да сочувате RDS станиците заедно со AF/TA подесувањата. Доколку ја користите BTM функцијата, само RDS станиците се зачувани со истите AF/TA подесувања.

Ако избирате рачно, можете да меморирате станици со и без RDS поддршка и AF/TA можност за дотерување.

- 1 Избери AF/TA, потоа зачувајте ја станицата со BTM или рачно.

Дотерување на јачината на тонот на сообраќајните дојави

Можете да ја дотерате јачината на тонот на сообраќајните дојави за да не се случи да не ги слушнете.

- 1 Ротирајте ја контролата за јачина на волуменот за да ја подесите саканата јачина.

- 2 Притиснете и држете (AF/TA) додека "TA" се појави.

Прием на итни дојави

Со вклучени AF или TA итната дојава ќе ја попречи моментално затекнатата програма.

Останување на регионалниот програм

— REG

Кога AF функцијата е вклучена, фабричко дотерување е на уредот е да остане на програмата од тој регион, а не да се префрли на друга програма со појака фреквенција.

Ако го напуштате овој регион на прием на програми изберете "REG-OFF" во подесувањето за врме на FM приемот (стр. 12).

Забелешка

Оваа функција не работи во Англија и на некои други места.

Локално поврзување(само за В. Британија)

Оваа функција Ви овозможува да изберете друга радиостаница во просторот иако таа не е зачувана на нумерираните копчиња.

- 1 За време на FM приемот притиснете на копчињата од ((1) до (6)) на кое радио станицата е зачувана.
 - 2 За 5 сек. повторно притиснете го копчето со бројот на локалната станица.
- Повторувајте ја процедурата додека станицата не биде целосно во прием.

Избирање на PTY

1Притисни (PTY) за време на FM приемот.



Името на типот на програмот се појавува доколку станицата емитува PTY информации.

2 Притискајте (PTY) континуирано додека саканиот тип на програма не се појави.

3 Притиснете (SEEK) +/-.

Уредот започнува со барање на избраниот тип на програма

Типови на програми

NEWS (Вести) **AFFAIRS** (внатрешни работи), **INFO** (Информации), **SPORT** (спорт), **EDUCATE** (Воспитни), **DRAMA** (драма), **CULTURE** (култура), **SCIENCE** (Научни), **VARIED** (разно), **P M** (популарна музика), **ROCK M** (Рок музика), **EASY M** (Музика за опуштање), **LIGHT M** (Лесна класична), **CLASSICS** (класична), **OTHER M** (други видови на музика), **WEATHER** (време), **FINANCE** (Финансии), **CHILDREN** (Детски програми), **SOCIAL A** (Социални афери), **RELIGION** (Религија), **PHONE IN** (Контактни), **TRAVEL** (Патни), **LEISURE** (Слободни), **JAZZ** (Џез), **COUNTRY** (Кантри), **NATION M** (Национална музика), **OLDIES** (Стара музика), **FOLK M** (Фолк музика), **DOCUMENT** (Документарна).

Забелешка

Во држави каде PTY не се емитува оваа функција не работи.

СТ Дотерување

1 Избери“СТ-ON”во командите (стр. 12)

Забелешка

- СТ функција може да не работи и кога во прием имате RDS радио станица.
- Може да постои разлика во времето избрано од СТ Функцијата и од моменталното време.

USB извори

Репродукциски USB извор

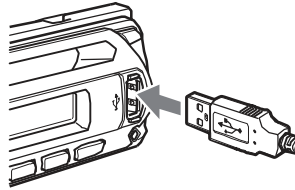

1 Поврзете го USB изворот со USB терминалот.

Репродукцијата започнува.

Ако USB изворот е веќе приклучен, притискајте (SOURCE) додека “USB” се појави и започне репродукцијата.

Притесните (OFF) за запирање.

Забелешка

- Пред отстранувањето на USB изворот, запрете ја репродукцијата. Ако USB изворот го отстраните за време на репродукцијата. Некои информации кои што се на него може да се оштетат.
- Не користите големи и тешки USB уреди кои може да паднат за време на вибрациите или да дојде до губење на информации.

Ознаки на екранот

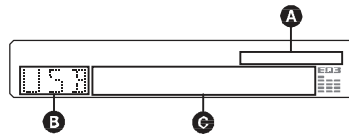

- A** AAC/WMA/ATRAC/MP3 индикации
- B** “Walkman” (ATRAC Audio Device):
ALB, ART, PLY
Mass Storage Class: USB
- C** Нумера/албум/Артист/Број на листа,
нумера/Албум/Артист/Име на листа,
Изминато време, часовник.

Забелешка

Екранот се разликува во зависност од Mass Storage Class, USB изворот и “Walkman” (ATRAC Audio уредот).

3а USB изворите

- Mass Storage Class и ATRAC аудио системи користат USB уреди само со компатибилен USB стандард. Овој уред не препознава USB уреди преку USB HUB и не е компатибилен со уреди кои имаат функција како HUB. Детали за компатибилноста на Вашиот USB уред, посетете не на Sony support website (стр. 20).
- Соодветниот кодек е различен во зависност од типот на изворот.
– Mass Storage Class: MP3/WMA/AAC
– ATRAC Аудио уред: ATRAC/MP3/WMA/AAC
- DRM (Digital Rights Management) фајлови различни од ATRAC не се репродуцираат.
- Информации што се прикажуваат се
Mass Storage Class:
– Folders (албуми): 512, Files (нумери): 65535
ATRAC аудио уред: ATRAC/MP3/WMA/AAC
– Albums/Artists/Playlists: 65535, Tracks: 65535

Забелешки за USB уредите

- За поврзување со кабел, користете го кабелот кој оди спакуван со Вашиот USB уред.
- Не користете големи и тешки USB уреди кои можат да ви пречат при возењето.
- За да не дојде до неправилности не го оставајте во паркиран автомобил.
- Во зависност од количината на информации снимени на дискот, можеби ќе треба да помине кратко време пред да почне репродукцијата.
- Задолжителен Васкир на информациите на USB.

Редослед на репродукција MP3/WMA содржини

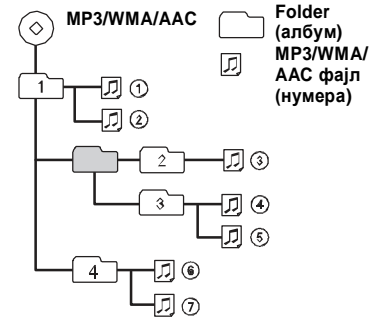

3а MP3 фајловите

- MP3, кое е стандард за MPEG-1 Audio Layer-3, е стандарден формат за компресирање. Компресира аудио CD информации приближно 1/10 од нивната оригинална големина.
- Со ID3 верзии за означување 1.0, 1.1, 2.2, 2.3 и 2.4 означуваат само MP3. ID3 ознака е од 15/30 знаци (1.0 и 1.1), или 63/126 знаци (2.2, 2.3 и 2.4).
- Кога именувате MP3 фајл ставате ознака “.mp3” до неговото име.

- При брзо премотување напред /назад од VBR (variable bit rate) на MP3 фајл, времето на репродукција може да не биде прецизно прикажано.

Забелешка за MP3

Ако репродуцирате high-bit-rate MP3, како 320 kbps, може да се појават пречки во звукот.

3а WMA фајловите

- WMA, кој одговара на Windows Media Audio, е друг стандарден музички формат. Тој ги компресира аудио ЦД информациите приближно 1/22* од нивната оригинална големина.
 - WMA означувањето е со 63 знака најмногу.
 - Кога именувате WMA фајл, именувате го со наставка “.wma”.
 - При брзо премотување напред /назад од VBR (variable bit rate) на WMA фајл, времето на репродукција може да не биде прецизно прикажано.
- * само за 64 kbps

Забелешка за WMA

Репродукцијата на следните WMA фајлови не е можна.
– со изгубени фајлови при компресијата
– со заштита за авторски права

3а AAC фајловите

- AAC, односно Advanced Audio Coding, е стандарден музички формат за компресирање. Ги компресира аудио CD информациите приближно 1/11* од оригиналната големина.
- AAC означување е со најмногу 126 знака.
- Кога именувате AAC фајл, додадете ја наставката “.m4a” на името на фајлот.
- При брзо премотување напред /назад од VBR (variable bit rate) на AAC фајл, времето на репродукција може да не биде прецизно прикажано.

Забелешка за AAC

Репродукција на дискови заштитени со технологија за заштита на авторски права не е можно..

3а ATRAC фајлови

ATRAC3plus format

ATRAC3, што значи Adaptive Transform Acoustic Coding3, е аудио технологија за компресирање. Ги компресира CD информациите приближно 1/10 од оригиналната големина. ATRAC3plus, кој е продолжен формат на ATRAC3, ги компресира аудио CD информациите приближно 1/20 од нивната оригинална големина. Уредот ги прифаќа ATRAC3 и ATRAC3plus форматот.

- ATRAC структурите на подредување е во2-нивоа, една папка (група), два фајла (нумери).
– ATRAC CD
Максимален број на папки (групи) е 255, и максимален број на (нумери) е 999.

- Ако автомобилот е паркиран на сонце, дозволете му на уредот да се олади пред да го вклучите.
- Антената ќе се продолжи автоматски при вклучувањето на уредот.

Кондензација на влага

На влажно време влага може да се појави внатре на леќите или во екранот на уредот. Ако ова се појави уредот нема да работи како треба. Во случај на ова извадете го дискот и оставете влагата да испари за околу 1 час.

За одржување на квалитет на звукот

Внимавајте да не истурате сок и други пијалаци на уредот или на ЦД-то.

Забелешки за ЦД-то

- Не го допирајте ЦД-то по неговата површина. Користете ги рабовите.
- Чувајте ги ЦД-њата во своите кутии кога не се користат.
- Не ги изложувајте на висока температура. Не ги оставајте на место во автомобилот кое е изложено на сонце.
- Не лепете или користете ЦД со леплива површина. Такви дискови може негативно да влијаат на уредот или ЦД-то.



- Не користете ЦД со налепници на површината. Следните проблеми може да се појават при такво нешто:
 - Проблеми со вадење на ЦД-то од уредот поради запалување на уредот за исфрлање на истото).
 - Проблеми со читањето на аудио информациите, прескокнување на нумери и нивно непознавање или кривење на ЦД-то.
- ЦД-ња со неправилна форма (пр. срце, квадрат) не се пуштаат на овој уред. При ова можете да го оштете уредот. Не користете вакви ЦД-ња.
- Неможете да пуштате 8 cm (3 1/4 in) CD-ња.

- Пред употреба избришете го ЦД-то со крпа за чистење и тоа од центарот кон надвор. Немојте да користите никакви средства за чистење (бензин, ацетон и др. притоа.



Забелешки за CD-R/CD-RW ЦД-ња

- Некои CD-Rs/CD-RWs (во зависност од опремата на која се снимени и нивната состојба) може да не се пуштаат на овој уред.
- Неможете да пуштате CD-R/а CD-RW кои не се завршени.
- Уредот е компатибилен со ISO 9660 Ниво 1/ Ниво 2 формат, Joliet/Romeo во развиен формат и Multi Session
- Максимален број:
 - Папки (албуми): 150 (вклучувајќи ја почетната и празни папки).
 - Фајлови (нумери) и фолдери на едно ЦД е 300 (ако папката/содржината содржи многу знаци бројот може да падне под 300).
 - Број на прикажувани знаци за фолдери или содржина е 32 (Joliet), и 64 (Romeo).
- Кога диск е снимен во Multi Session, првата нумера од првата сесија е препознаена и се репродуцира. (другите формати се прескокнати). Приоритетни формати се CD-DA, ATRAC CD и MP3/WMA/AAC.
 - Кога првата нумера е CD-DA, само CD-DA од првата сесија ќе се репродуцира.
 - Кога првата нумера е CD-DA, ATRAC CD или MP3/WMA/AAC сесија се репродуцира. Ако на дискот нема ни една од овие информации, “NO MUSIC” се прикажува.

Музички дискови кодирани со технологија за заштита на авторските права. Овој уред е дизајниран за пуштање на сите стандардни Compact Disc (CD-ња). Во последно време разни музички дискови кодирани со технологија за заштита на авторските права се рекламираат од страна на издавачките куќи. Имајте во предвид дека некои од тие ЦД-ња не одговараат на ЦД стандардот и не може да се емитуваат од овој уред.

Забелешка за дупли дискови

На овие дискови на едната страна се снима DVD материјал, а на другата дигитален аудио материјал. Сепак страната на која е снимен дигиталниот аудио материјал не подлежи на Compact Disc (CD), репродукцијата на ваквите дискови не е загарантирана.

Слушање музика на Mass Storage Class аудио извор Повторување и репродукција по случаен избор

1 За време на репродукцијата притискајте (3) (REP) или (4) (SHUF) додека се појави саканата функција.

| Изберете | За да |
|-------------|-------------------------|
| ← TRACK | повторување нумера |
| ← ALBUM | повторување албум. |
| SHUF ALBUM | албум по случаен избор. |
| SHUF DEVICE | извор по случаен избор |

За враќање на нормална репродукција “← OFF” или “SHUF OFF.”

Слушање музика на “Walkman” (ATRAC Аудио извор)

1 За време на репродукцијата притискајте (MODE) се појави саканата функција.

Ознаките се менуваат по следниот ред:

ALB (Album) → ART (Artist) → PLY (Playlist)

Повторување и репродукција по случаен избор

1 За време на репродукцијата притискајте (3) (REP) или (4) (SHUF) додека се појави саканата функција.

| Select | To play |
|---------------|-------------------------|
| ← TRACK | повторување нумера. |
| ← ALBUM | повторување албум |
| ← ARTIST | повторување изведувач |
| ← PLAYLIST | повторување на избор |
| SHUF ALBUM | албум по случаен избор |
| SHUF ARTIST | артист по случаен избор |
| SHUF PLAYLIST | избор по случаен |
| SHUF DEVICE | извор по случаен избор |

За враќање на нормална репродукција “← OFF” или “SHUF OFF.”

Дотерување на звучните карактеристики — BAL/FAD/SUB

Можете да ги дотерате јачината на balance, fader, и subwoofer.

1 Притискајте на копчето за избирање додека “BAL,” “FAD” or “SUB” се појави. Ознаките се менуваат по следниот ред

LOW*1 → MID*1 → HI*1 → BAL (лево/десно) → FAD (напред/назад) → SUB (subwoofer volume)*2 → AUX*3

*1 Кога EQ3 е активиран (стр. 11).

*2 Кога аудио излезот е дотеран на “SUB” (стр. 12).

“ATT” е дотерана со најмала вредност и може да се дотерува нагоре до 20.

*3 Кога AUX извор е активиран (стр. 12).

2 Со копчето за дотерување на јачина на тонот изберете ја саканата функција.

По 3 с. дотерувањето е завршено и екранот се враќа во мален режим на работа.

За далечинскиот управувач

Во постапката 2, за дотерување на функцијата притиснете <, M, > или m.

Дотерување на кривата на еквилајзерот— EQ3

“CUSTOM” од EQ3 Ви овозможува сопствено дотерување на кривата на еквилајзерот.

- 1 Изберете извор и притискајте (EQ3) додека “CUSTOM” се појави
- 2 Притискајте го копчето за избирање додека “LOW,” “MID” или “HI” се појави

3 Ротирајте ја контролата за јачина на волуменот да ја дотерате избраната функција.

Нивото на подесување е во 1dB стапка, од -10 dB до +10 dB.

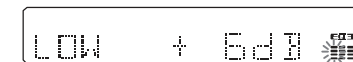

Повтори ги стапките 2 и 3 за дотерување на еквилајзерот.

За враќање на фабричките дотерување на еквилајзерот притисни и држи го копчето пред подесувањето да биде завршено.

Под 3с. дотерувањето е завршено и екранот се враќа во нормален мод.

Забелешка

Другите типови на еквилајзери можат да се дотеруваат.

продолжува на следната страна → 11

Забелешка

Другите типови на еквипажери можат да се дотеруваат.

За далечинскиот управувач

Во постапката 3, за дотерување на избраната функција притиснете ←, ↑, → или ↓

Дотерување на уредот— SET

1 Притиснете и држете го копчето за избирање

Се појавува екранот за подесување

2 Притискајте го копчето континуирано додека саканата функција се појави.

3 Изберете ја саканата функција копчињата за јачината на тонот. Пр. “ON” или “OFF”.

4 Притиснете и држете го копчето за избирање.

Подесувањето е завршено и екранот се враќа во нормален мод.

Забелешка

Прикажаните функции ќе бидат различни во зависност од изворот и дотерувањето

За далечинскиот управувач

Во постапката 3, за дотерување на избраната функција притиснете ←, M, → или m.

Следните функции можат да се изберат. (следи ја страната за повеќе детали): “●” Означува стандардни подесувања

CLOCK-ADJ (дотерување на часовникот)(стр 5)

CT (Време на часовникот)

За избирање “CT-ON” или “CT-OFF”(z)(стр 9, 10).

BEEP

Изберете “BEEP-ON” (●) или “BEEP-OFF.”

AUX-A*1 (AUX Audio)

За вклучување на AUX изворот “AUX-A-ON” (●) или “AUX-A-OFF” (стр. 12).

A.OFF (Auto Off) (Автоматско исклучување)

За исклучување автоматски по саканото време кога уредот е иклучен off: “A.OFF-NO” (●), “A.OFF-30S (секунди),” “A.OFF-30M (минути)” или “A.OFF-60M (минути).”

SUB/REAR*1

За вклучување на аудио излезот.

– “SUB-OUT” (●): за излез до subwoofer.
– “REAR-OUT”: за излез до amplifier.

DEMO*1 (Демонстрација)

Изберете “DEMO-ON” (●) или “DEMO-OFF.”

DIM (Dimmer)

За промена на светлината на екранот.

– “DIM-ON”: за вклучување на dim функцијата
– “DIM-OFF” (●): за деактивирање.

ILM (Осветлување)

За промена на бојата на осветлувањето: “ILM-1” (●) или “ILM-2.”

A.SCRL (Auto Scroll)

За движење меѓу прикажаните предмети автоматски кога се менува албум/номера
– “A.SCRL-ON” (●): за движење.
– “A.SCRL-OFF”: за мирување.

LOCAL (Локален пребарувачки мод)

– “LOCAL-ON”: пребарува радио станици со појак сигнал

– “LOCAL-OFF” (●): пребарува со нормален прием

MONO*2 (Monaural Mode)

За подобрување на лошиот FM прием изберете monaural reception mode.

– “MONO-ON”: за слушање стерео емитување во MONO.

– “MONO-OFF” (●): за слушање стерео емитување во стерео.

REG*2 (Регионално)

Изберете “REG-ON” (●) или “REG-OFF” (стр. 9).

LPF*3 (Low Pass Filter)

За избирање на subwoofer cut-off фреквенција: “LPF OFF” (●), “LPF125Hz” или “LPF 78Hz.”

BTM (стр. 8)

*1 Кога уредот е исклучен.

*2 Кога FM е во прием

*3 Кога аудио излезот не дотеран на “SUB.”

Користење на додатна опрема

Помошна аудио опрема

При поврзувањето со дополнителна аудио опрема со AUX input jack (stereo mini jack) на уредот, со избирање на извор можете да слушате на Вашите звучници. Јачината на тонот треба да биде изедначена меѓу уредот и подвижниот аудио систем.

Поврзување со подвижен аудио уред

1 Исклучете го подвижниот аудио уред.

2 Намалете ја јачината на гласот на уредот.

3 Поврзете го со уредот.



проводник за приклучување* (не следува)

* Изберете прав (рамен) приклучок.

Дотерување на јачината на тонот

Проверете ја јачината на тонот на секој поврзан уред пред употреба.

1 Намалете ја јачината на тонот на уредот.

2 Притискајте (SOURCE) додека “AUX” се појави.
“FRONT IN” се појавува.

3 Започнете репродукција на подвижниот аудио уред со вообичаена јачина на тонот.

4 Изберете ја саканата јачина и на уредот.
5 Притискајте го избирачкото копче додека “AUX”. На копчето за јачина на волуменот дотерајте го степенот (–8 dB до +18 dB).

CD/MD менивач

Избирање на менивачот

1 Притискајте (SOURCE) додека “CD” или “MD” се појави.

2 Притискајте (MODE) додека посакуваниот менивач се појави.



број на извор број на диск

Репродукцијата започнува.

Прескокнување на албуми и дискови

1 При репродукцијата притиснете (1)/(2)

(GP/ALBM –/+).

за прескокнување Притиснете (1)/(2) (GP/ALBM –/+)

албум и задржете (задржете момент).

албум за 2 с. од првото повторување отпуштење на копчето

дискови повторување

дискови потоа притиснете 2 повторување с. и задржете.

Повторување и репродукција по случаен избор

1 При репродукцијата притиснете(3) (REP) или (4) (SHUF) додека саканата функција се појави.

Избери Да репродуцира

DISC*1 повторување на диск

SHUF CHANGER*1 нумери на менивачот по случаен избор

SHUF ALL*2 нумери во сите единици по случаен избор

*1 Кога еден или повеќе CD/MD менивачи се приклучени.

*2 Кога два и повеќе MD менивачи се приклучени.
За враќање во нормален режим на работа изберете “← OFF” или “SHUF OFF.”