

FM/MW/LW Compact Disc Player

Betjeningsvejledning _____ **DA**

Käyttöohjeet _____ **FI**

Bruksanvisning _____ **SV**

For at annullere demonstrations (DEMO) -displayet, side 12.
Lue esittelytilan (DEMO) peruuttamiseksi lisätietoja sivulta 12.
För att avbryta demonstrationsvisning (DEMO), se sida 12.



Atrac AD
AUDIO DEVICE

**CDX-GT414U
CDX-GT410U**

Der henvises til den medfølgende vejledning vedrørende montering og tilslutninger.

Advarsel hvis tændingen på din bil ikke har en ACC-position (tilbehør)

Sørg for at indstille den automatiske slukkefunktion (side 12).

Enheden slukkes helt og automatisk i den indstillede tid efter enheden slås fra.

Det forhindrer, at batteriet bruges op.

Hvis du ikke indstiller den automatiske slukkefunktion, skal du trykke på og holde (OFF), indtil displayet forsvinder, hver gang du slår tændingen fra.

**CLASS 1
LASER PRODUCT**

Dette mærkat er placeret på kabinettets underside.



Kassering af gammelt elektrisk og elektronisk udstyr (gældende i EU og andre europæiske lande med separate indsamlingssystemer).

Dette symbol på produktet eller på dets emballage angiver, at produktet ikke må behandles som husholdningsaffald. Det skal i stedet indleveres til et indsamlingssted for genbrug af elektrisk og elektronisk udstyr. Ved at sikre, at dette produkt bortskaffes korrekt, hindres eventuelle negative følger for miljø og mennesker, som ellers kunne forårsages af forkert affaldsbehandling for produktet. Genbrug af materialer bidrager til bevaring af naturens ressourcer. For nærmere oplysninger om genbrug af dette produkt kan du henvende dig til dine lokale myndigheder, husholdningsaffaldsservice eller den butik, hvor du købte produktet.

Tilbehør dette gælder for: fjernbetjening

"ATRAC", "ATRAC AD", SonicStage og deres logoer er varemærker tilhørende Sony Corporation.

"WALKMAN" og "WALKMAN"-logoet er registrerede varemærker tilhørende Sony Corporation.



Microsoft, Windows Media og Windows-logoet er varemærker eller registrerede varemærker tilhørende

Microsoft Corporation i USA og/eller andre lande.

Velkommen!	4
------------------	---

Klargøring

Nulstilling af enheden	4
Klargøring af kort-fjernbetjeningen	4
Indstilling af uret	5
Tage frontpanelet af	5
Sætte frontpanelet på	5

Knapperes placering og grundlæggende betjening

Hovedenhed	6
Kort-fjernbetjening RM -X151	6

CD

Displaypunkter	8
Gentaget og blandet afspilning	8

Radio

Gemme og modtage stationer	8
Gemme automatisk — BTM	8
Gemme manuelt	8
Modtagelse af de gemte stationer	8
Stille automatisk ind	8
RDS	9
Oversigt	9
Indstille AF og TA	9
Vælge PTY	10
Indstille CT	10

USB-enheder

Afspilning med USB-enheder	10
Displaypunkter	10
Lytte til musik på en lydenhed af Mass Storage Class-type	11
Lytte til musik på "Walkman" (ATRAC-lydenhed)	11

Andre funktioner

Ændre lydindstillingerne	11
Justere lydegenskaberne — BAL/FAD/SUB	11
Tilpasning af equalizerkurven — EQ3	11
Justere opsætningspunkter — SET	12
Brug af ekstra udstyr	12
Ekstra lydudstyr	12
Cd/md-skifter	13

Yderligere oplysninger







Forholdsregler	14
Bemærkninger om diske	14
Om USB-enheder	15
Afspilningsrækkefølge for MP3/WMA/AAC-filer	15
Om MP3-filer	15
Om WMA-filer	15
Om AAC-filer	15
Om ATRAC-filer	15
Vedligeholdelse	16
Tage enheden ud	16
Tekniske data	17
Fejlsøgning	18
Fejldisplays/meddelelser	19

Velkommen!

Tillykke med dit køb af Sony compactdisk-afspiller. Du kan få endnu større køreglæde med følgende funktioner:

• Cd-afspilning

Du kan afspille CD-DA (også med cd-tekst*), CD-R/CD-RW (MP3/WMA/AAC-filer også med multisektion (side 14)) og ATRAC-CD (ATRAC3- og ATRAC3plus-format (side 15)).

Disktyper	Etiket på disken	
CD-DA		
MP3 WMA AAC ATRAC-CD		
		

• Radiomodtagelse

- Du kan gemme op til 6 stationer pr. bånd (FM1, FM2, FM3, MW og LW).
- **BTM** (Best Tuning Memory): Enheden vælger stationer, der har stærke signaler, og gemmer dem.

• RDS-service

- Du kan bruge FM-stationer med Radio Data System (RDS).

• Lydjustering

- **EQ3 stage2**: Du kan vælge enhver af de 7 forvalgte equalizerkurver.

• Betjening af ekstra enhed

Forskellige typer lydenheder kan tilsluttes og betjenes fra denne enhed.

- **USB-enhed**: En USB-enhed af Mass Storage Class eller en "Walkman" (ATRAC-lydenhed) kan tilsluttes til USB-stikket på forsiden. For nærmere oplysninger om enheder, der kan bruges, se Om USB-enheder (side 15) eller Sonys support-website (side 20).
- **Bærbar lydenhed**: Et AUX-indgangsstik på enhedens forside giver mulighed for tilslutning af en bærbar lydenhed (analog tilslutning).
- **Cd/md-skiftere**: CD/MD-skiftere kan tilsluttes til SONY BUS på bagsiden af enheden.

* En CD-tekst-disk er en CD-DA, der indeholder data som f.eks. disk-, kunstner- og spornavn.

Klargøring

Nulstilling af enheden

Inden enheden betjenes første gang, eller efter udskiftning af bilbatteriet eller ændring af tilslutningerne, skal enheden nulstilles. Tag frontpanelet af, og tryk på RESET-knappen med en spids genstand, f.eks. en kuglepen.

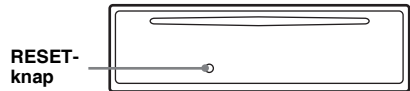

Bemærk

Når der trykkes på RESET-knappen, slettes urets indstilling samt nogle lagrede funktioner.

Klargøring af kort-fjernbetjeningen

Fjern isolerfilmen, før du bruger kort-fjernbetjeningen for første gang.

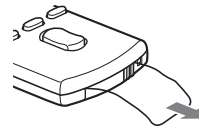

Indstilling af uret

Uret anvender en 24-timers digital tidsangivelse.

- 1 Tryk på og hold vælgerknappen.
Opsætningsdisplayet vises.
- 2 Tryk gentagne gange på vælgerknappen, indtil "CLOCK-ADJ" vises.
- 3 Tryk på (SEEK) +.
Time-indikationen blinker.
- 4 Drej lydstyrkekontrolknappen for at indstille time og minut.
For at rykke den digitale angivelse skal du trykke på (SEEK) -/+.
- 5 Tryk på vælgerknappen.
Opsætning er afsluttet, og uret går i gang.

For at vise uret skal du trykke på (DSPL).
Tryk på (DSPL) igen for at vende tilbage til det foregående display.

Med kort-fjernbetjeningen

I trin 4 skal du trykke på ↑ eller ↓ for at indstille timer og minutter.

Råd

Du kan indstille uret automatisk med RDS-funktionen (side 10).

Tag frontpanelet af

Du kan tage enhedens frontpanel af for at forhindre tyveri.

Advarselsalarm

Hvis du drejer tændingskontakten til OFF-positionen uden at fjerne frontpanelet, bipper advarselsalarmeren i nogle få sekunder. Alarmen bipper kun, hvis den indbyggede forstærker bruges.

- 1 Tryk på (OFF).
Enheden slås fra.
- 2 Tryk på , og træk det derefter udad.

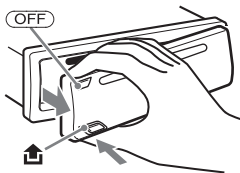

Bemærkninger

- Undgå at tabe frontpanelet, og tryk ikke for hårdt på frontpanelet og displayvinduet.
- Udsæt ikke frontpanelet for varme/høje temperaturer eller fugt. Lad det ikke ligge på instrumentbrættet/baghylden i en parkeret bil.
- Hvis du tager frontpanelet af uden at slå kontakten fra ved afspilning med en USB-enhed, kan data beskadiges.

Sætte frontpanelet på

Sæt del (A) på frontpanelet i indgreb sammen med del (B) på enheden, som afbildet, og skub til venstre side, indtil den klikker på plads.

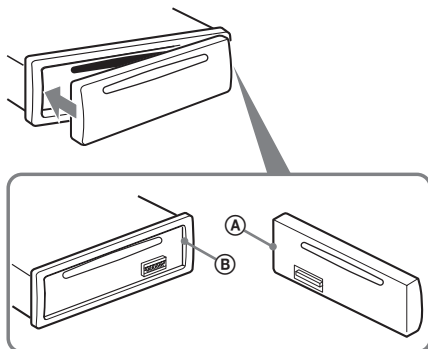

Bemærk

Sæt ikke noget på indersiden af frontpanelet.

Hovedenhed

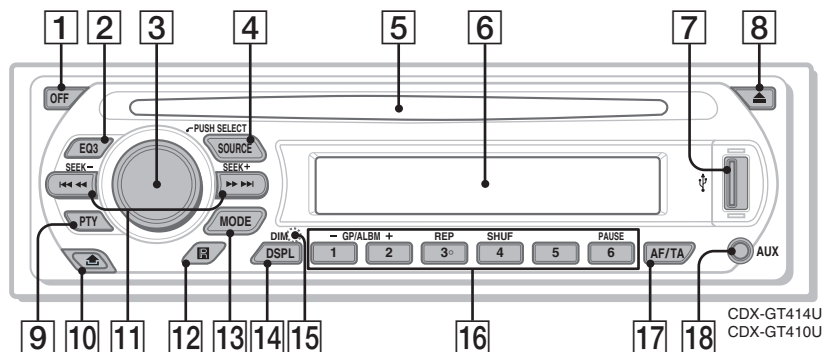

Kort-fjernbetjening RM -X151

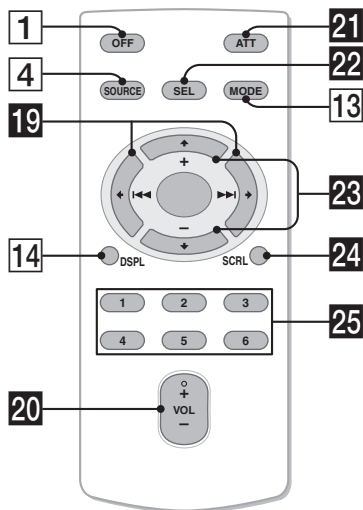

Se de nævnte sider for nærmere oplysninger. De tilsvarende knapper på kort-fjernbetjeningen styrer de samme funktioner, som knapperne på enheden.

- 1 **OFF-knap**
Til at slå strømmen fra/standse kilden.
- 2 **EQ3 (equalizer) -knap 11**
Til at vælge en equalizertype (XPLOD, VOCAL, EDGE, CRUISE, SPACE, GRAVITY, CUSTOM eller OFF).
- 3 **Lydstyrkekontrolknap/vælgerknap 11**
Til at justere lydstyrken (drej); vælge opsætningspunkter (tryk og drej).
- 4 **SOURCE-knap**
Til at slå strømmen fra/skifte kilde (Radio/cd/md*1 /USB/AUX).
- 5 **Disk-åbning**
Isæt disken (etiketside opad), afspilning begynder.
- 6 **Displayvindue**
- 7 **USB-stik**
Til at tilslutte til USB-enheden. 10
- 8 **UDKAST -knap**
Til at udkaste disken.
- 9 **PTY (programtype) -knap 10**
Til at vælge PTY i RDS.
- 10 **UDLØSNING AF FRONTPANEL -knap 5**

- 11 SEEK -/+ -knapper**
Cd/md*1/USB*2:
Til at springe spor over (tryk); springe spor over uafbrudt (tryk, og tryk derefter igen indenfor ca. 1 sekund og hold); rykke tilbage/frem i et spor (tryk og hold).
Radio:
Til at stille automatisk ind på stationer (tryk); finde en station manuelt (tryk og hold).

12 Modtager til kort-fjernbetjeningen

- 13 MODE-knap 8, 13**
Til at vælge radiobåndet (FM/MW/LW); vælge enheden*3; vælge afspilningsindstillingen*4.

- 14 DSPL (display)/DIM (dæmper) - knap 8, 9**
Til at skifte displaypunkter (tryk); skifte displaylysstyrke (tryk og hold).

- 15 RESET-knap** (bag frontpanelet) 4

- 16 Talknapper**
Cd/md*1/USB*2:
1 / **2**: **GP*5/ALBM*6 -/+**
Til at springe album over (tryk); springe album over uafbrudt (tryk og hold)*7.

3: **REP 8**

4: **SHUF 8**

6: **PAUSE*8**

Til at holde pause i afspilning.
Tryk igen for at annullere.

Radio:

Til at modtage gemte stationer (tryk)/gemte stationer (tryk og hold).

- 17 AF (alternative frekvenser)/TA (trafikmelding) -knap 9**
Til at indstille AF og TA i RDS.

- 18 AUX-indgangsstik 12**
Til at tilslutte en bærbar lyd enhed.

Følgende knapper på kort-fjernbetjeningen har også andre knapper/funktioner end på enheden. Fjern isolerfilmen før brug (side 4).

- 19** **◀ (◀◀)/▶ (▶▶) -knapper**
Til at betjene cd/radio/md/USB på samme måde som **(SEEK) -/+** på enheden.

- 20 VOL (lydstyrke) +/- -knap**
Til at justere lydstyrken.

- 21 ATT (dæmpning) -knap**
Til at dæmpe lyden. Tryk igen for at annullere.

- 22 SEL (valg) -knap**
På samme måde som vælgerknappen på enheden.

- 23** **↑(+)/↓(-) -knapper**
Til at betjene cd på samme måde som **1** / **2** (GP/ALBM -/+) på enheden.

- 24 SCRL (rulle) -knap 8**
Til at rulle displaypunktet.

- 25 Talknapper**
Til at modtage gemte stationer (tryk)/gemte stationer (tryk og hold).

*1 Når der er tilsluttet en md-skifter.

*2 Når der er tilsluttet en USB-enheden.

*3 Når der er tilsluttet en cd/md-skifter.

*4 Når der er tilsluttet en ATRAC-lydenhed.

*5 Når der afspilles en ATRAC-cd.

*6 Når der afspilles en MP3/WMA/AAC.

*7 Hvis der er tilsluttet en skifter/USB-enheden, er betjeningen forskellig, se side 10, 13.

*8 Ved afspilning på denne enhed.

Bemærkninger

- Når du udkaster/isætter en disk, skal alle USB-enheder være afbrudt for at undgå at beskadige disken.
- Hvis enheden slås fra, og displayet forsvinder, kan enheden ikke betjenes med kort-fjernbetjeningen, med mindre der trykkes på **(SOURCE)** på enheden, eller der isættes en disk for først at aktivere den.

Råd

For nærmere oplysninger om udskiftning af batteriet, se "Udskiftning af kort-fjernbetjeningens litiumbatteri" på side 16.

Om USB-hætte

Når du ikke bruger USB-stikket (**17**), skal du bruge den medfølgende USB-hætte for at undgå, at der kommer støv eller snavs ind i stikket. Hold USB-hætten uden for børns rækkevidde, så de ikke kommer til at sluge den ved et uheld.

For nærmere oplysninger om valg af en CD/MD-skifter, se side 13.

Displaypunkter

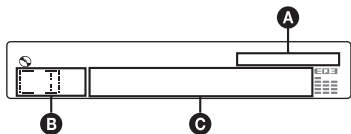

- A** AAC/WMA/ATRAC/MP3-indikation
- B** Kilde
- C** Spornummer/Forløbet afspilningstid, Disk/kunstnernavn, Album/gruppenummer*, Album/gruppenavn, Spornavn, Tekstdata, Ur

* Album/gruppenummer vises kun, når der skiftes album.

Hvis du vil skifte displaypunkter **C**, skal du trykke på **(DSPL)**. Hvis du vil rulle displaypunkter **C**, skal du trykke på **(SCRL)** på kort-fjernbetjeningen eller indstille på "A.SCRL-ON" (side 12).

Råd

De viste punkter er forskellige, afhængigt af disktype, optageformat og indstillinger. For nærmere oplysninger om MP3/WMA/AAC, se side 15. For ATRAC-CD, se side 15.

Gentaget og blandet afspilning

- Ved afspilning skal du trykke gentagne gange på **(3)** (REP) eller **(4)** (SHUF), indtil den ønskede indstilling vises.

Vælg	For at afspille
TRACK	spor gentaget.
ALBUM *1	album gentaget.
GROUP *2	gruppe gentaget.
SHUF ALBUM *1	album i vilkårlig rækkefølge.
SHUF GROUP *2	gruppe i vilkårlig rækkefølge.
SHUF DISC	disk i vilkårlig rækkefølge.

*1 Når der afspilles en MP3/WMA/AAC.

*2 Når der afspilles en ATRAC-CD.

For at vende tilbage til normal afspilningsindstilling skal du vælge "OFF" eller "SHUF OFF".

Gemme og modtage stationer

Forsigtig

Brug Best Tuning Memory (BTM) for at undgå en ulykke, når du stiller ind på stationer, mens du kører.

Gemme automatisk — BTM

- Tryk gentagne gange på **(SOURCE)**, indtil "TUNER" vises.

For at skifte bånd skal du trykke gentagne gange på **(MODE)**. Du kan vælge blandt FM1, FM2, FM3, MW eller LW.

- Tryk på og hold vælgerknappen. Opsætningsdisplayet vises.

- Tryk gentagne gange på vælgerknappen, indtil "BTM" vises.

- Tryk på **(SEEK)** +. Enheden gemmer stationer på talknapperne i rækkefølge efter frekvens. Der høres en bip-lyd, når indstillingen er gemt.

Gemme manuelt

- Mens den station, du vil gemme, modtages, skal du trykke på og holde en talknap (**(1)** til **(6)**), indtil "MEM" vises.

Indikationen af talknappen vises på displayet.

Bemærk

Hvis du forsøger at gemme en anden station på den samme talknap, slettes den tidligere gemte station.

Råd

Når en RDS-station gemmes, gemmes AF/TA-indstillingen også (side 9).

Modtagelse af de gemte stationer

- Vælg båndet, og tryk derefter på en talknap (**(1)** til **(6)**).

Stille automatisk ind

- Vælg båndet, og tryk derefter på **(SEEK)** -/+ for at søge efter stationen.

Afsøgningen standser, når enheden modtager en station. Gentag dette, indtil den ønskede station modtages.

Råd

Hvis du kender frekvensen på den station, du vil lytte til, skal du trykke på og holde (SEEK) -/+ for at finde den omtrentlige frekvens, og derefter trykke gentagne gange på (SEEK) -/+ for at finjustere til den ønskede frekvens (manuel indstilling).

RDS

Oversigt

FM-stationer med Radio Data System (RDS) - service kan sende digitale data, som ikke kan opfattes af det menneskelige øre, sammen med det almindelige radioprogramsignal.

Displaypunkter

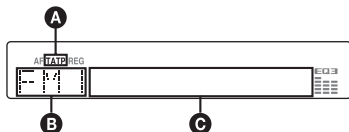

- A** TA/TP*1
- B** Radiobånd, Funktion
- C** Frekvens*2 (Programservicenavn), forvalgsnummer, ur, RDS-data

*1 "TA" blinker ved trafikinformation. "TP" lyser, mens en sådan station modtages.

2 Mens RDS-stationen modtages, vises "" til venstre for frekvensindikationen.

Hvis du vil skifte displaypunkter **C**, skal du trykke på (DSPL).

RDS-service

Enheden giver automatisk RDS-service som følger:

AF (alternative frekvenser)

Vælger og genindstiller på stationen med det stærkeste signal i et netværk. Ved at bruge denne funktion kan du lytte uafbrudt til det samme program på en køretur over lang afstand uden at skulle genindstille den samme station manuelt.

TA (trafikmelding)/TP (trafikprogram)

Giver aktuelle trafikinformationer/programmer. Enhver information/program, der modtages, afbryder den aktuelt valgte kilde.

PTY (programtyper)

Viser den aktuelt modtagne programtype. Søger også efter din valgte programtype.

CT (Ur-klokkeslæt)

CT-data fra RDS-transmissionen indstiller uret.

Bemærkninger

- Ikke alle RDS-funktioner er til rådighed i alle lande/områder.

- RDS virker ikke, hvis signalstyrken er for svag, eller hvis den station, der er stillet ind på, ikke sender RDS-data.

Indstille AF og TA

- 1 Tryk gentagne gange på (AF/TA), indtil den ønskede indstilling vises.

Vælg	For at
AF-ON	aktivere AF og deaktivere TA.
TA-ON	aktivere TA og deaktivere AF.
AF, TA-ON	aktivere både AF og TA.
AF, TA-OFF	deaktivere både AF og TA.

Gemme RDS-stationer med AF- og TA-indstilling

Du kan forvælge RDS-stationer sammen med AF/TA-indstillingen. Hvis du bruger BTM-funktionen, gemmes kun RDS-stationer med den samme AF/TA-indstilling.

Hvis du forvælger manuelt, kan du forvælge både RDS- og ikke-RDS-stationer med AF/TA-indstillingen for hver.

- 1 Indstil AF/TA, og gem derefter stationen med BTM eller manuelt.

Forvalg af lydstyrke for trafikmeldinger

Du kan forvælge lydstyrkeniveauet for trafikmeldingerne, så du ikke går glip af dem.

- 1 Drej lydstyrkekontrolknappen for at justere lydstyrkeniveauet.
- 2 Tryk på og hold (AF/TA), indtil "TA" vises.

Modtage nødmeldinger

Når AF eller TA er slået til, afbryder nødmeldinger automatisk den aktuelt valgte kilde.

Holde radioen indstillet på det samme regionalprogram — REG

Når AF-funktionen er slået til: enhedens fabriksindstilling afgrænser modtagelse til et bestemt område, så der skiftes ikke over til en anden regional station med en stærkere frekvens.

Hvis du forlader dette regionalprograms modtageområde, skal du indstille "REG-OFF" i opsætning ved FM-modtagelse (side 12).

Bemærk

Denne funktion virker ikke i Det Forenede Kongerige og i visse andre områder.

fortsættes på næste side →

Local Link-funktion (Kun Det Forenede Kongerige)

Med denne funktion kan du vælge andre lokale stationer i området, selvom de ikke er lagret på talknapperne.

- 1 Ved FM-modtagelse skal du trykke på en talknap (1 til 6), hvor der er gemt en lokal station.
- 2 Tryk på en talknap for en lokal station igen inden for 5 sekunder.
Gentag denne procedure, indtil den lokale station modtages.

Vælg PTY

- 1 Tryk på (PTY) ved FM-modtagelse.



Navnet på den aktuelle programtype vises, hvis stationen sender PTY-data.

- 2 Tryk gentagne gange på (PTY), indtil den ønskede programtype vises.
- 3 Tryk på (SEEK) +/-.
Enheden begynder at søge efter en station, der udsender den valgte programtype.

Programtyper

NEWS (Nyheder), **AFFAIRS** (Aktuelt), **INFO** (Oplysning), **SPORT** (Sport), **EDUCATE** (Undervisning), **DRAMA** (Drama), **CULTURE** (Kultur), **SCIENCE** (Videnskab), **VARIED** (Blandet), **POP M** (Popmusik), **ROCK M** (Rockmusik), **EASY M** (Let underholdning), **LIGHT M** (Let klassisk), **CLASSICS** (Klassisk), **OTHER M** (Andre musiktyper), **WEATHER** (Vejret), **FINANCE** (Finansinformation), **CHILDREN** (Børneprogrammer), **SOCIAL A** (Sociale forhold), **RELIGION** (Religion), **PHONE IN** ("Ring ind"-programmer), **TRAVEL** (Rejser), **LEISURE** (Fritid), **JAZZ** (Jazzmusik), **COUNTRY** (Countrymusik), **NATION M** (Nationalmusik), **OLDIES** (Evergreens), **FOLK M** (Folkmusik), **DOCUMENT** (Dokumentarprogrammer)

Bemærk

Du kan ikke bruge denne funktion i lande/regioner, hvor PTY-data ikke er tilgængelige.

Indstille CT

- 1 Indstil "CT-ON" i opsætning (side 12).

Bemærkninger

- CT-funktionen virker ikke altid, selv om der modtages en RDS-station.
- Der kan være en forskel mellem det klokkeslæt, som CT-funktionen indstiller, og det faktiske klokkeslæt.

USB-enheder

Afspilning med USB-enheder

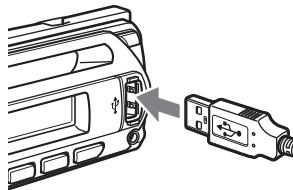

- 1 Tilslut USB-enheden til USB-stikket.
Afspilning begynder.

Hvis der allerede er tilsluttet en USB-enhed, skal du trykke gentagne gange på (SOURCE), indtil "USB" vises, for at begynde afspilning.

Tryk på (OFF) for at stoppe afspilning.

Bemærkninger

- Før du fjerner en USB-enhed, skal du sørge for først at stoppe afspilning. Hvis du fjerner USB-enheden ved afspilning, kan data i USB-enheden beskadiges.
- Brug ikke USB-enheder der er så store eller tunge, at de kan falde ned som følge af rystelser eller forårsage en løs tilslutning.

Displaypunkter

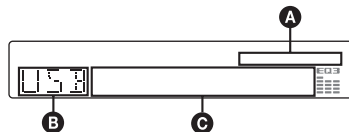

- A** AAC/WMA/ATRAC/MP3-indikation
- B** "Walkman" (ATRAC-lydenhed):
ALB, ART, PLY
Mass Storage Class: USB
- C** Spor/album/kunstner/afspilningsliste-nummer, Spor/album/kunstner/afspilningsliste-navn, Forløbet afspilningstid, Ur

Bemærk

Displayet er forskelligt afhængigt af USB-enheden af Mass Storage Class og "Walkman" (ATRAC-lydenhed).

Lytte til musik på en lydenhed af Mass Storage Class-type

Gentaget og blandet afspilning

1 Ved afspilning skal du trykke gentagne gange på (3) (REP) eller (4) (SHUF), indtil den ønskede indstilling vises.

Vælg	For at afspille
⇐ TRACK	spor gentaget.
⇐ ALBUM	album gentaget.
SHUF ALBUM	album i vilkårlig rækkefølge.
SHUF DEVICE	enhed i vilkårlig rækkefølge.

For at vende tilbage til normal afspilning-sindstilling skal du vælge "⇐ OFF" eller "SHUF OFF".

Lytte til musik på "Walkman" (ATRAC-lydenhed)

1 Ved afspilning skal du trykke gentagne gange på (MODE), indtil den ønskede indstilling vises.

Punktet skifter som følger:

ALB (Album) → ART (Kunstner) → PLY (Afspilningsliste)

Gentaget og blandet afspilning

1 Ved afspilning skal du trykke gentagne gange på (3) (REP) eller (4) (SHUF), indtil den ønskede indstilling vises.

Vælg	For at afspille
⇐ TRACK	spor gentaget.
⇐ ALBUM	album gentaget.
⇐ ARTIST	kunstner gentaget.
⇐ PLAYLIST	afspilningsliste gentaget.
SHUF ALBUM	album i vilkårlig rækkefølge.
SHUF ARTIST	kunstner i vilkårlig rækkefølge.
SHUF PLAYLIST	afspilningsliste i vilkårlig rækkefølge.
SHUF DEVICE	enhed i vilkårlig rækkefølge.

For at vende tilbage til normal afspilning-sindstilling skal du vælge "⇐ OFF" eller "SHUF OFF".

Andre funktioner

Ændre lydindstillingerne

Justere lydegenskaberne — BAL/FAD/SUB

Du kan justere balance, fader og subwooferlydstyrke.

1 Tryk gentagne gange på vælgerknappen, indtil "BAL", "FAD" eller "SUB" vises.

Punktet skifter som følger:

LOW*1 → MID*1 → HI*1 →

BAL (venstre-højre) → FAD (for-bag) →

SUB (subwooferlydstyrke)*2 → AUX*3

*1 Når EQ3 er aktiveret (side 11).

*2 Når lydudgangen er indstillet på "SUB" (side 12).

"ATT" vises ved den laveste indstilling, og kan justeres op til 20 trin.

*3 Når AUX-kilden er aktiveret (side 12).

2 Drej lydstyrkekontrolknappen for at justere det valgte punkt.

Efter 3 sekunder er indstillingen udført, og displayet vender tilbage til normal afspilnings/modtageindstilling.

Med kort-fjernbetjeningen

For at justere det valgte punkt i trin 2 skal du trykke på ←, ↑, → eller ↓.

Tilpasning af equalizerkurven — EQ3

Med "CUSTOM" i EQ3 kan du lave dine egne equalizer-indstillinger.

1 Vælg en kilde, og tryk derefter gentagne gange på (EQ3) for at vælge "CUSTOM."

2 Tryk gentagne gange på vælgerknappen, indtil "LOW", "MID" eller "HI" vises.

3 Drej lydstyrkekontrolknappen for at justere det valgte punkt.

Lydstyrkeniveauet kan justeres i trin på 1 dB fra -10 dB til +10 dB.

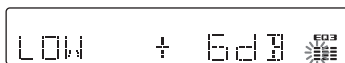

Gentag trin 2 og 3 for at justere equalizerkurven.

For at gendanne den fabriksindstillede equalizerkurve skal du trykke på og holde vælgerknappen, før indstillingen er udført.

Efter 3 sekunder er indstillingen udført, og displayet vender tilbage til normal afspilnings/modtageindstilling.

Råd

Andre equalizertyper kan også justeres.

Med kort-fjernbetjeningen

For at justere det valgte punkt i trin 3 skal du trykke på ◀, ↑, ▶ eller ↗.

Justere opsætningspunkter — SET

- 1 Tryk på og hold vælgerknappen.**
Opsætningsdisplayet vises.
- 2 Tryk gentagne gange på vælgerknappen, indtil det ønskede punkt vises.**
- 3 Drej lydstyrkeknappen for at vælge indstillingen (f.eks. "ON" eller "OFF").**
- 4 Tryk på og hold vælgerknappen.**
Opsætning er udført, og displayet vender tilbage til normal afspilnings/modtageindstilling.

Bemærk

De viste punkter er forskellige, afhængigt af kilde og indstilling.

Med kort-fjernbetjeningen

I trin 3 skal du trykke på ◀ eller ▶ for at vælge indstilling.

Følgende punkter kan indstilles (følg sidereferencen for nærmere oplysninger):
"●" angiver standardindstillingerne.

CLOCK-ADJ (Justere ur) (side 5)

CT (Ur-klokkeslæt)

Til at indstille "CT-ON" eller "CT-OFF" (●) (side 9, 10).

BEEP

Til at indstille "BEEP-ON" (●) eller "BEEP-OFF".

AUX-A*¹ (Ekstra lydenhed)

Til at slå AUX-kildedisplayet til "AUX-A-ON" (●) eller "AUX-A-OFF" (side 12).

A.OFF (Automatisk sluk)

Til at slukke automatisk efter et ønsket tidsrum, når enheden er slået fra.
– "A.OFF-NO" (●), "A.OFF-30S (Sekunder)," "A.OFF-30M (Minutter)" eller "A.OFF-60M (Minutter)."

SUB/REAR*¹

Til at skifte lydudgangen.
– "SUB-OUT" (●): til at udsende til en subwoofer.
– "REAR-OUT": til at udsende til en effektforstærker.

DEMO*¹ (Demonstration)

Til at indstille "DEMO-ON" (●) eller "DEMO-OFF".

DIM (Dæmper)

Til at skifte displaylysstyrken.
– "DIM-ON": for at dæmpe displayets belysning.
– "DIM-OFF" (●): for at deaktivere dæmperen.

ILM (Belysning)

Til at skifte belysningsfarve: "ILM-1" (●) eller "ILM-2".

A.SCRL (Automatisk rulning)

Til at rulle lange viste punkter automatisk, når der skiftes disk/album/spor.
– "A.SCRL-ON" (●): for at rulle.
– "A.SCRL-OFF": for ikke at rulle.

LOCAL (Lokal søgeindstilling)

– "LOCAL-ON": for kun at stille ind på stationer med relativt stærke signaler.
– "LOCAL-OFF" (●): for at stille ind på normal modtagelse.

MONO*² (Mono-indstilling)

For at forbedre dårlig FM-modtagelse skal du vælge indstillingen mono-modtagelse.
– "MONO-ON": for at høre stereoudsendelser i mono.
– "MONO-OFF" (●): for at høre stereoudsendelser i stereo.

REG*² (Regional)

Til at indstille "REG-ON" (●) eller "REG-OFF" (side 9).

LPF*³ (Lavpasfilter)

Til at vælge afskæringsfrekvens for subwoofer: "LPF OFF" (●), "LPF125Hz" eller "LPF 78Hz".

BTM (side 8)

*¹ Når enheden er slået fra.

*² Når FM modtages.

*³ Når lydudgangen er indstillet på "SUB".

Brug af ekstra udstyr

Ekstra lydudstyr

Ved at tilslutte en ekstra bærbar lydenhed til AUX-indgangsstikket (stereo-ministik) på enheden og derefter vælge kilden kan du lytte på dine bilhøjtalere. Lydstyrkeniveauet kan justeres for enhver forskel mellem enheden og den bærbare lydenhed. Gå frem som beskrevet nedenfor:

Tilslutte den bærbare lydenhed

- 1 Slå den bærbare lydenhed fra.
- 2 Skru ned for lydstyrken på enheden.
- 3 Tilslut til enheden.

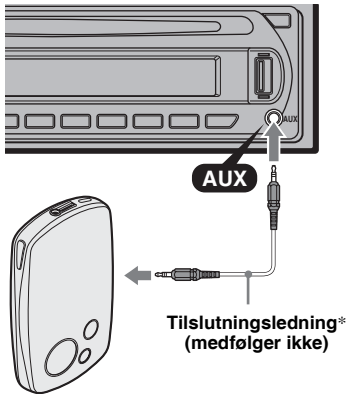

* Sørg for at bruge en lige stiktype.

Juster lydstyrkeniveauet

Sørg for at justere lydstyrken for hver tilsluttet lydenhed inden afspilning.

- 1 Skru ned for lydstyrken på enheden.
- 2 Tryk gentagne gange på **(SOURCE)**, indtil "AUX" vises.
"AUX FRONT IN" vises.
- 3 Begynd afspilning på den bærbare lydenhed ved en moderat lydstyrke.
- 4 Indstil din sædvanlige lydstyrke på enheden.
- 5 Tryk gentagne gange på vælgerknappen, indtil "AUX" vises, og drej lydstyrkekontrolknappen for at justere lydstyrkeniveauet (-8 dB til +18 dB).

Cd/md-skifter

Vælge skifteren

- 1 Tryk gentagne gange på **(SOURCE)**, indtil "CD" eller "MD" vises.
- 2 Tryk gentagne gange på **(MODE)**, indtil den ønskede skifter vises.



EHDSnummer Disknummer

Afspilning begynder.

Overspringe album og diske

- 1 Tryk på **(1)/(2)** (GP/ALBM -/+) ved afspilning.

For at overspringe	Tryk på (1)/(2) (GP/ALBM -/+)
album	og slip (hold et øjeblik).
album uafbrudt	inden for 2 sekunder efter du først har sluppet.
diske	gentaget.
diske uafbrudt	og tryk derefter igen inden for 2 sekunder og hold.

Gentaget og blandet afspilning

- 1 Ved afspilning skal du trykke gentagne gange på **(3)** (REP) eller **(4)** (SHUF), indtil den ønskede indstilling vises.

Vælg	For at afspille
DISC *1	disk gentaget.
SHUF CHANGER *1	spor i skifteren i vilkårlig rækkefølge.
SHUF ALL *2	spor i alle enheder i vilkårlig rækkefølge.

*1 Når der er tilsluttet en eller flere cd/md-skiftere.

*2 Når der er tilsluttet to eller flere md-skiftere.

For at vende tilbage til normal afspilning-sindstilling skal du vælge "OFF" eller "SHUF OFF".

Yderligere oplysninger

Forholdsregler

- Hvis din bil har været parkeret direkte i solen, skal du lade enheden afkøle, inden du betjener den.
- Motorantennen slås automatisk ud, når enheden bruges.

Dannelse af kondensvand

På en regnvejrsgang eller i et meget fugtigt område kan der dannes kondensvand inden i enhedens linser og display. Hvis det sker, fungerer enheden ikke korrekt. Tag i så fald disken ud, og vent i ca. en time, indtil fugten er fordampet.

Sådan opretholdes en høj lyd kvalitet

Pas på ikke at spille juice el.lign. på enheden eller diskene.

Bemærkninger om diske

- Hold disken ren ved at undgå at berøre dens overflade. Hold en disk på kanterne.
- Opbevar diskene i deres hylstre eller diskmagasiner, når de ikke er i brug.
- Udsæt ikke diske for varme/høje temperaturer. Lad dem ikke ligge på instrumentbrættet/baghylden i en parkeret bil.
- Undgå at påsætte etiketter eller at bruge diske med tryksvæerte/klisterrester. Diskene kan holde op med at dreje rundt, kan forårsage funktionsfejl eller det kan ødelægge disken.



- Undgå at bruge diske med påklistrede etiketter eller mærkater. Der kan opstå følgende funktionsfejl ved brug af sådanne diske:
 - Disken kan ikke udkastes (fordi etiketten eller mærkaten skaller af og tilstopper udkastmekanismen).
 - Lyddata kan ikke læses korrekt (f.eks. spring i afspilning eller ingen afspilning) fordi etiketten eller mærkaten krymper pga. varme, så disken bøjes.
- Diske af ikke-standard form (f.eks. hjerte-firkantet eller stjerneform) kan ikke afspilles på enheden, da de kan beskadige den. Brug ikke den type diske.
- Du kan ikke afspille 8 cm CD'er.

- Rens diskene med en almindelig renseskuld inden afspilning. Tør disken af fra midten og udad. Brug ikke opløsningsmidler, f.eks. rensbenzin, fortynder, almindelige rengøringsmidler eller antistatisk spray beregnet til vinylplader.



Bemærkninger om CD-R/CD-RW-diske

- Nogle cd-r'er/cd-rw'er (afhængigt af det udstyr, der bruges til optagelse, eller diskens tilstand) kan ikke afspilles på udstyret.
- Du kan ikke afspille en cd-r/cd-rw, der ikke er afsluttet.
- Enheden er kompatibel med ISO 9660 Level 1/ Level 2-format, Joliet/Romeo i udvidelsesformat og multisession.
- Det maksimale antal:
 - mapper (album): 150 (inkl. rod- og tomme mapper).
 - filer (spor) og mapper som kan indeholdes på en disk: 300 (hvis et fil/mappenavn indeholder mange tegn, bliver dette antal mindre end 300).
 - tegn, der kan vises for et mappe/filnavn, er 32 (Joliet) eller 64 (Romeo).
- Når disken er optaget i multisession, genkendes og afspilles kun det første spor i første session-formatet (alle andre formater overspringes). CD-DA, ATRAC-cd og MP3/WMA/AAC er formater med forrang.
 - Når det første spor er en CD-DA, afspilles kun CD-DA fra første session.
 - Når det første spor ikke er en CD-DA, afspilles en ATRAC-cd- eller MP3/WMA/AAC-session. Hvis disken ikke har data i nogen af disse formater, vises "NO MUSIC".

Musikdiske kodet med teknologi til ophavsretsbeskyttelse

Dette produkt er designet til at afspille diske, der opfylder cd-standarden (Compact Disc). På det seneste har nogle pladeselskaber markedsført forskellige musikdiske kodet med beskyttelse af ophavsret. Vær opmærksom på, at der blandt disse diske er nogle, som ikke opfylder cd-standarden og ikke kan afspilles med dette produkt.

Bemærkning om DualDiscs

En DualDisc er en disk med to sider, som forener optaget dvd-materiale på den ene side med digitalt lydmateriale på den anden side. Da lyd-materialesiden ikke opfylder Compact Disc (cd) -standarden, garanteres afspilning på dette produkt dog ikke.

Om USB-enheder

- USB-enheder af Mass Storage Class og ATRAC-lydenhed-type, der overholder USB-standarden, kan bruges. Denne enhed kan dog ikke genkende USB-enheder via en USB HUB og er ikke kompatibel med enheder, der har HUB-funktion. For nærmere oplysninger om USB-enhedens kompatibilitet kan du gå ind på Sonys supportwebside (side 20).
- Den tilsvarende codec er forskellig alt efter typen af enhed.
 - Mass Storage Class: MP3/WMA/AAC
 - ATRAC-lydenhed: ATRAC/MP3/WMA/AAC
- Andre DRM (Digital Rights Management) -filer end ATRAC kan ikke afspilles.
- Der kan vises data som følger.
Mass Storage Class:
 - Mapper (Album): 512, Filer (Spor): 65.535
 - ATRAC-lydenhed: ATRAC/MP3/WMA/AAC
 - Album/kunstnere/afspilningslister: 65.535, Spor: 65.535

Bemærkninger om USB-enheder

- Brug det kabel, der medfølger de USB-enheder, som skal tilsluttes.
- Brug ikke USB-enheder, der er så store eller tunge, at de kan forstyrre kørslen.
- Efterlad ikke USB-enheder i en parkeret bil, da det kan medføre funktionsfejl.
- Det kan tage nogen tid, før afspilning begynder, afhængigt af mængden af optagede data.
- Det anbefales at tage backup af data i USB-enheder.

Afspilningsrækkefølge for MP3/WMA/AAC-filer

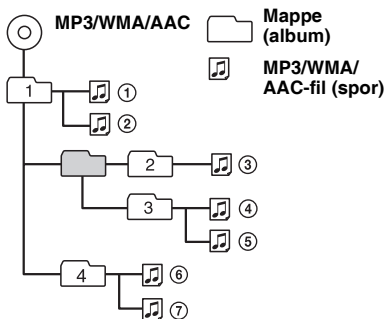

Om MP3-filer

- MP3 (står for MPEG-1 Audio Layer-3) er et standardformat til komprimering af musikfiler. Det komprimerer lyd-cd-data til ca. 1/10 af den oprindelige størrelse.
- ID3-tag version 1.0, 1.1, 2.2, 2.3 og 2.4 gælder kun for MP3. ID3-tag er 15/30 tegn (1.0 og 1.1) eller 63/126 tegn (2.2, 2.3 og 2.4).
- Ved navngivning af en MP3-fil skal du sørge for at tilføje filtypen ".mp3" til filnavnet.

- Ved afspilning af eller frem/tilbagerykning i en MP3-fil med variabel bithastighed (VBR) vises forløbet afspilningstid ikke altid præcist.

Bemærkning om MP3

Hvis du afspiller en MP3-fil med høj bithastighed, f.eks. 320 kbps, kan lyden falde bort i korte øjeblikke.

Om WMA-filer

- WMA (står for Windows Media Audio) er et standardformat til komprimering af musikfiler. Det komprimerer lyd-cd-data til ca. 1/22* af den oprindelige størrelse.
- WMA-tag er 63 tegn.
- Ved navngivning af en WMA-fil skal du sørge for at tilføje filtypen ".wma" til filnavnet.
- Ved afspilning af eller frem/tilbagerykning i en WMA-fil med variabel bithastighed (VBR), vises forløbet afspilningstid ikke altid præcist.

* kun for 64 kbps

Bemærkninger om WMA

Afspilning af følgende WMA-filer er ikke understøttet.
– databevarende komprimering
– ophavsretsbeskyttede

Om AAC-filer

- AAC (står for Advanced Audio Coding) er et standardformat til komprimering af musikfiler. Det komprimerer lyd-cd-data til ca. 1/11* af den oprindelige størrelse.
- AAC-tag er 126 tegn.
- Ved navngivning af en AAC-fil skal du sørge for at tilføje filtypen ".m4a" til filnavnet.
- Ved afspilning af eller frem/tilbagerykning i en AAC-fil med variabel bithastighed (VBR) vises forløbet afspilningstid ikke altid præcist.

* kun for 128 kbps

Bemærkning om AAC

Afspilning af en fil med ophavsretsbeskyttelse er ikke understøttet.

Om ATRAC-filer

ATRAC3plus-format

ATRAC3, (står for Adaptive Transform Acoustic Coding3) er en lydkomprimeringsteknologi, der komprimerer lyd-CD-data til ca. 1/10 af den oprindelige størrelse. ATRAC3plus er et udvidet format af ATRAC3, der komprimerer lyd-CD-data til ca. 1/20 af den oprindelige størrelse. Enheden accepterer både ATRAC3- og ATRAC3plus-formatet.

- ATRAC har en struktur med et hierarki i 2 niveauer: en mappe (gruppe), to filer (spor).
 - ATRAC-CD
Det maksimale antal mapper (grupper) er 255.
Det maksimale antal filer (spor) er 999.

fortsættes på næste side →

- ATRAC-lydenhed
Det maksimale antal album/kunstnere/afspilningslister er 65.535. Det maksimale antal spor er 65.535.
- Tegn for et mappe/filnavn, og tekstdata skrevet af SonicStage, vises.

Se vejledningen til SonicStage for nærmere oplysninger om ATRAC-cd og ATRAC-lydenhed.

Bemærk

- *Sørg for at lave ATRAC-filerne med brug af autoriseret software, f.eks. SonicStage.*
- *ATRAC-filer kan ikke afspilles på andre USB-enheder end ATRAC-lydenheder.*

Henvend dig til nærmeste Sony-forhandler, hvis du har nogen spørgsmål eller problemer vedrørende enheden, der ikke er dækket i denne vejledning.

Vedligeholdelse

Udskiftning af kort-fjernbetjeningens litiumbatteri

Under normale forhold holder batteriet i ca. et år. (Levetiden kan dog blive kortere afhængigt af brugsforholdene.)

Når batteriet bliver svagt, formindskes kort-fjernbetjeningens rækkevidde. Udskift batteriet med et nyt CR2025-lithiumbatteri. Der opstår brand- eller eksplosionsfare, hvis du bruger en anden type batteri.

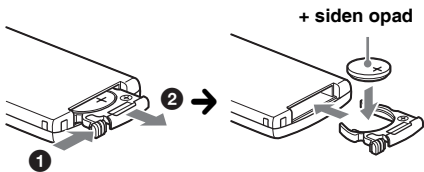

Bemærkninger om litiumbatteriet

- Hold litiumbatteriet uden for børns rækkevidde. Søg omgående læge, hvis batteriet sluges.
- Aftør batteriet med en tør klud, så kontakten bliver god.
- Sørg for at batteriets poler vender rigtigt, når det isættes.
- Batteriet må ikke holdes med en metalpincet, da der kan opstå kortslutning.

ADVARSEL

Batteriet kan eksplodere, hvis det behandles forkert. Batteriet må ikke genoplades, skilles ad eller bortkastes i åben ild.

Udskiftning af sikringen

Når du udskifter sikringen, skal du sørge for at bruge en med et amperetal, der svarer til den originale sikring. Hvis sikringen springer, skal du kontrollere strømtilslutningen og udskifte sikringen. Hvis sikringen springer igen efter udskiftningen, kan der være en intern funktionsfejl. I så fald skal du kontakte din nærmeste Sony-forhandler.

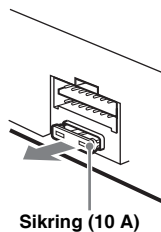

Sikring (10 A)

Rensning af forbindelsesstikkene

Enheden virker ikke altid korrekt, hvis forbindelsesstikkene mellem enheden og frontpanelet ikke er rene. For at forhindre dette skal du tage frontpanelet af (side 5) og rense forbindelsesstikkene med en vatpind. Brug ikke for megen kraft, da forbindelsesstikkene kan beskadiges.

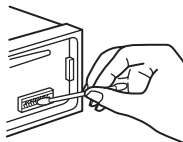

Hovedenhed

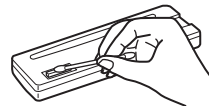

Frontpanelets bagside

Bemærkninger

- Af sikkerhedsmæssige grunde bør du slå tændingen fra og fjerne nøglen fra tændingskontakten, inden du renser forbindelsesstikkene.
- Berør aldrig forbindelsesstikkene direkte med fingrene eller en metalgenstand.

Tage enheden ud

1 Fjern beskyttelsesrammen.

- 1 Løsn frontpanelet (side 5).
- 2 Sæt udløsernøglerne i indgreb sammen beskyttelsesrammen.

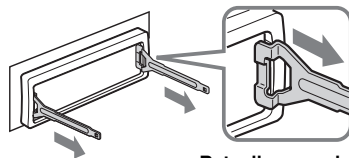

Ret udløsernøglerne som vist.

- 3 Træk udløsernøglerne ud for at fjerne beskyttelsesrammen.

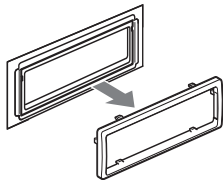

2 Tag enheden ud.

- 1 Isæt begge udløsernøgler på samme tid, indtil de klikker på plads.

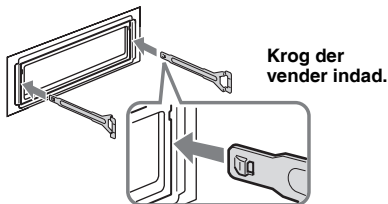

- 2 Træk i udløsernøglerne for at løsne enheden.

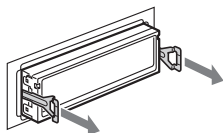

- 3 Skyd enheden ud af monteringsrammen.

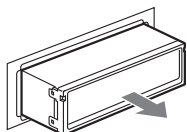

Tekniske data

Cd-afspiller

Signal/støjforhold: 120 dB
Frekvensreaktion: 10 – 20.000 Hz
Wow og flutter: Ikke målelig

Tuner

FM

Indstillingsområde: 87,5 – 108,0 MHz
Antennestik: Ekstern antennestikforbindelse
Mellemfrekvens: 10,7 MHz/450 kHz
Brugbar følsomhed: 9 dBf
Selektivitet: 75 dB ved 400 kHz
Signal/støjforhold: 67 dB (stereo), 69 dB (mono)
Harmonisk forvrængning ved 1 kHz:
0,5 % (stereo),
0,3 % (mono)

Separation: 35 dB ved 1 kHz
Frekvensreaktion: 30 – 15.000 Hz

MW/LW

Indstillingsområde
MW: 531 – 1.602 kHz
LW: 153 – 279 kHz

Antennestik:

Ekstern antennestikforbindelse

Mellemfrekvens: 10,7 MHz/450 kHz
Følsomhed: MW: 30 µV, LW: 40 µV

USB-afspillerdel

Interface: Full speed USB
Maksimal strømstyrke: 500 mA

Effektforstærker

Udgang: Højtalerudgange (sikre forbindelsesstik)
Højttalerimpedans: 4 – 8 ohm
Maksimal udgangseffekt: 50 W × 4 (ved 4 ohm)

Generelt

Udgang:

Tilslutningsklemme for lydudgang
(kan skiftes mellem REAR/SUB)
Tilslutningsklemme for motorantennere-læ-kontrol
Tilslutningsklemme for effektforstærker-kontrol

Indgange:

Tilslutningsklemme for telefon ATT-kontrol
Tilslutningsklemme for BUS-kontrolindgang
Tilslutningsklemme for BUS-lydindgang
Tilslutningsklemme for antenneindgang
AUX-indgangsstik (stereo-ministik)

Tonekontroller:

Lav: ±10 dB ved 60 Hz (XPLOD)
Mellem: ±10 dB ved 1 kHz (XPLOD)
Høj: ±10 dB ved 10 kHz (XPLOD)

Strømkraft: 12 V jævnstrøm bilbatteri
(negativ jordforbindelse)

Mål: Ca. 178 × 50 × 179 mm (b/h/d)

Monteringsmål: Ca. 182 × 53 × 162 mm (b/h/d)

Vægt: Ca. 1,2 kg

Medfølgende tilbehør:

USB-hætte
Kort-fjernbetjening RM-X151
Dele til installation og tilslutning (1 sæt)

Ekstra tilbehør/udstyr:

BUS-kabel (leveret sammen med RCA-stikledning)
RC-61 (1 m), RC-62 (2 m)
Cd-skifter (10 diske): CDX-757MX
Cd-skifter (6 diske): CDX-T70MX, CDX-T69
Kildevælger: XA-C40
AUX-IN-vælger: XA-300
Interface-adapter til iPod: XA-110IP

Den forhandler har muligvis ikke alt det ovennævnte tilbehør i sit sortiment. Bed forhandleren om nærmere oplysninger.

Patenter i USA og andre lande på licens fra Dolby Laboratories.

MPEG Layer-3 lydkodeknings teknologi og patenter på licens fra Fraunhofer IIS og Thomson.

fortsættes på næste side →



- Der er ikke brugt halogenerede flammehæmmende midler i de trykte kredsløb.
- Der er ikke brugt halogenerede flammehæmmende midler i kabinetter.
- Der er brugt papir til emballagepuderne.
- Emballagen er trykt med sværte baseret på vegetabilisk olie uden flygtige organiske forbindelser.

Fejlsøgning

Med den følgende kontrolliste kan du afhjælpe problemer, du kan få med enheden. Inden du går igennem nedenstående kontrolliste, bør du kontrollere fremgangsmåden for tilslutning og betjening.

Generelt

Der er ingen strømtilførsel til enheden.

- Kontroller tilslutningen. Hvis alt er i orden, skal du kontrollere sikringen.
- Hvis enheden slås fra og displayet forsvinder, kan enheden ikke betjenes med kort-fjernbetjeningen. → Slå enheden til.

Motorantennen slås ikke ud.

Motorantennen har ikke en relæboks.

Ingen lyd.

- Lydstyrken er lav.
- ATT-funktionen er aktiveret, eller Telephone ATT-funktionen (når forbindelseskablet fra en biltelefon er tilsluttet til ATT-ledningen) er aktiveret.
- Faderkontrollen "FAD" er ikke indstillet på positionen for et to-højttalersystem.
- Cd-skifteren er ikke kompatibel med diskformatet (MP3/WMA/AAC/ATRAC-cd). → Afspil med denne enhed.

Ingen biplyd.

- Bilyden er annulleret (side 12).
- Der er tilsluttet en ekstra effektforstærker, og du bruger ikke den indbyggede forstærker.

Hukommelsens indhold er slettet.

- Der er blevet trykket på nulstillingsknappen. → Du skal gemme i hukommelsen igen.
- Strømforsyningsledningen eller batteriet er blevet afbrudt.
- Strømforsyningsledningen er ikke korrekt tilsluttet.

Gemte stationer og korrekt klokkeslæt er slettet.

Sikringen er sprunget.

Der kommer støj, når tændingens position skiftes.

Ledningerne er ikke tilpasset korrekt til bilens tilbehørsstrømtilslutning.

Displayet forsvinder fra/vises ikke på displayvinduet.

- Dæmperen er indstillet på "DIM-ON" (side 12).
- Displayet forsvinder, hvis du trykker på og holder (OFF).
→ Tryk på og hold (OFF) på enheden, indtil displayet forsvinder.
- Forbindelseskablet er beskyttet (side 16).

Den automatiske slukkefunktion virker ikke.

Enheden er slået til. Den automatiske slukkefunktion aktiveres, når enheden slås fra.

→ Slå enheden fra.

Betjening med kort-fjernbetjeningen er ikke mulig.

Kontroller, at isolerfilmen er fjernet (side 4).

CD/MD-afspilning

Disken kan ikke lades.

- En anden disk er allerede ladet.
- Disken er isat omvendt eller forkert med kraft.

Disken afspilles ikke.

- Defekt eller snavset disk.
- CD-R'erne/CD-RW'erne er ikke til lydbrug (side 14).
- Diskformatet og filversionen er ikke compatible med denne enhed (se side 4 og 14 for nærmere oplysninger).

MP3/WMA/AAC-filer kan ikke afspilles.

Disken er ikke kompatibel med MP3/WMA/AAC-formatet og -versionen (side 15).

Det tager længere tid at afspille MP3/WMA/AAC-filer end andre filer.

For følgende diske/enheder tager det længere tid at starte afspilningen.

- en disk/enhed, som er optaget med en kompliceret træstruktur.
- en disk/enhed, som er optaget i multisession.
- en disk/enhed, som kan tilføjes data.

ATRAC-cd'en kan ikke afspilles.

- Disken er ikke oprettet med autoriseret software, f.eks. SonicStage eller SonicStage Simple Burner.
- Spor, der ikke er inkluderet i en gruppe, kan ikke afspilles.

Displaypunkter ruller ikke.

- For diske med særligt mange tegn kan de ikke altid ruller.
- "A.SCRL" er indstillet på "OFF".
→ Indstil på "A.SCRL-ON" (side 12), eller tryk på (SCRL) på kort-fjernbetjeningen.

Lyden springer.

- Installation er ikke korrekt.
→ Installer enheden i en vinkel på mindre end 45° på et stabilt sted i bilen.
- Defekt eller snavset disk.

Betjeningsknapperne fungerer ikke.

Disken udkastes ikke.

Tryk på RESET-knappen (side 4).

Radiomodtagelse

Stationerne kan ikke modtages.

Lyden generes af støj.

- Tilslut en motorantenne-kontrolledning (blå) eller tilbehørsstrømledning (rød) til strømfor-syningsledningen på bilens antenneforstærker. (Kun hvis bilen har en indbygget FM/MW/LW-antenne i bag/sideruden.)
- Kontroller tilslutningen af bilantennen.
- Den automatisk antenne slås ikke ud.
 - Kontroller tilslutningen af motorantenne-kontrolledningen.
- Kontroller frekvensen.

Det er ikke muligt at stille ind på forvalgte stationer.

- Frekvensen skal gemmes korrekt i hukommelsen.
- Radiosignalet er for svagt.

Det er ikke muligt at stille automatisk ind på stationer.

- Indstillingen af lokal søgning er ikke korrekt.
 - Indstilling standser for ofte:
 - Indstil på "LOCAL-ON" (side 12).
 - Indstilling standser ikke ved en station:
 - Indstil på "MONO-ON" (side 12).
- Radiosignalet er for svagt.
 - Indstil manuelt.

"ST"-indikationen blinker ved FM-modtagelse.

- Indstil frekvensen præcist.
- Radiosignalet er for svagt.
 - Indstil på "MONO-ON" (side 12).

Et FM-program, der udsendes i stereo, høres i mono.

- Enheden er indstillet på monomodtagelse.
 - Indstil på "MONO-OFF" (side 12).

RDS

SEEK begynder efter få sekunders lytning.

- Stationen er ikke en TP-station eller har svagt signal.
 - Desaktiver TA (side 9).

Ingen trafikmeldinger.

- Aktiver TA (side 9).
- Stationen udsender ikke trafikmeldinger, selv om den er en TP-station.
 - Stil ind på en anden station.

PTY viser "- - - - -".

- Den aktuelle station er ikke en RDS-station.
- Der er ikke blevet modtaget RDS-data.
- Stationen specificerer ikke programtypen.

USB-afspilning

Du kan ikke afspille elementer via en USB HUB.

- Denne enhed kan ikke genkende USB-enheder via en USB HUB og er ikke kompatibel med en enhed, der har HUB-funktion.

Kan ikke afspille elementer.

- Afspilning af musikfiler er beskyttet af Digital Rights Management (DRM) -teknologi (side 15).
- Afspil kun elementer på USB-enheder, der ikke er af Mass Storage Class.
- Tilslut en USB-enhed igen, hvis den ikke virker.

Der høres en bip-lyd.

USB-enheden er blevet afbrudt ved afspilning.

- Før en USB-enhed afbrydes, skal du sørge for først at stoppe afspilning, så data beskyttes.

Lyden falder kortvarigt bort.

Lyden kan falde bort kortvarigt ved en høj bithastighed på mere end 320 kbps.

Fejldisplays/meddelelser

BLANK*1

Der er ikke optaget spor på md'en.*2

- Afspil en md med optagede spor.

CHECKING

Enheden bekræfter tilslutningen af en USB-enhed.

- Vent, indtil bekræftelse af tilslutningen er afsluttet.

ERROR*1

- Disken er beskadiget eller isat omvendt.*2
 - Rens disken eller sæt den korrekt i.

• Der er isat en tom disk.

• Disken kan ikke afspilles pga. et problem.

→ Isæt en anden disk.

• USB-enheden blev ikke automatisk genkendt.

→ Tilslut den igen.

FAILURE

Tilslutningen af højttalere/forstærkere er forkert.

- Se Installation/tilslutning-vejledningen til denne model for at kontrollere tilslutningen.

HUB NO SUPRT

USB HUB eller enheder, der har HUB-funktion, er ikke understøttet på denne enhed.

LOAD

Skifteren er ved at lade disken.

- Vent, indtil lading er udført.

L. SEEK +/-

Lokal søgeindstilling er slået til ved automatisk indstilling.

NO AF

Der findes ikke en alternativ frekvens for den aktuelle station.

- Tryk på (SEEK) +/-, mens programservicenavnet blinker. Enheden begynder søgning efter en anden frekvens med de samme PI (program-identifikation) -data ("PI SEEK" vises).

NO DEV (Ingen enhed)

(SOURCE) er valgt uden en USB-enhed tilsluttet.

En USB-enhed eller et USB-kabel er blevet afbrudt ved afspilning.

- Sørg for at tilslutte en USB-enhed og et USB-kabel.

fortsættes på næste side →

NO DISC

Disken er ikke sat i cd/md-skifteren.
→ Sæt diske i skifteren.

NO INFO

Der er ikke skrevet tekstdata på MP3/WMA/AAC-filerne eller ATRAC-cd'en.

NO MAG

Diskmagasinet er ikke sat i cd-skifteren.
→ Sæt magasinet i skifteren.

NO MUSIC

Disken/USB-enheden indeholder ikke en musikfil.
→ Sæt en musik-cd i denne enhed eller en skifter, der kan afspille MP3.
→ Tilslut en USB-enhed, der indeholder en musikfil.

NO NAME

Der er ikke skrevet et disk/album/gruppe/spomavn på sporet.

NO TP

Enheden fortsætter søgning efter TP-stationer til rådighed.

NOT READ

Enheden har ikke læst diskdataene.
→ Lad disken, og vælg den derefter på listen.

NOTREADY

Md-skifterens låg står åbent, eller md'erne er ikke isat korrekt.
→ Luk låget, eller isæt md'erne korrekt.

OFFSET

Der kan være en intern funktionsfejl.
→ Kontroller tilslutningen. Henvend dig til nærmeste Sony-forhandler, hvis fejlindikationen fortsat vises på displayet.

OVERLOAD

USB-enheden er overbelastet.
→ Afbryd USB-enheden, og skift derefter kilde ved at trykke på (SOURCE).
→ Angiver, at USB-enheden ikke virker, eller at der er tilsluttet en enhed, som ikke er understøttet.

READ

Enheden er ved at læse alle spor- og gruppe/albumdata på disken/USB-enheden.
→ Afvent automatisk begyndelse af afspilning, når læsningen er udført. Afhængigt af disk/USB-enhed-strukturen kan det tage mere end et minut.

RESET

Cd-enheden og cd/md-skifteren kan ikke betjenes på grund af et problem.
→ Tryk på RESET-knappen (side 4).

USB NO SUPRT (USB Not Support)

Den tilsluttede USB-enhed er ikke understøttet.
→ Tilslut en USB-enhed af Mass Storage Class (side 15).

"L L L L" eller "i i i i"

Ved tilbage/fremrykning er du nået til begyndelsen eller slutningen af disken, og kan ikke komme længere.

"_ _ _"

Tegnet kan ikke vises af enheden.

*1 Hvis der opstår en fejl ved afspilning af en CD eller MD, vises md'ens eller cd'ens disknummer ikke på displayet.

*2 Disknummeret for den disk, der forårsager fejlen, vises på displayet.

Henvend dig til nærmeste Sony-forhandler, hvis disse løsninger ikke hjælper.

Hvis du bringer enheden til reparation pga. problemer med cd-afspilning, skal du tage den disk med, der blev brugt på det tidspunkt, da problemet begyndte.

Supportsite

Hvis du har nogen spørgsmål eller ønsker de nyeste supportinformationer til dette produkt, kan du besøge dette websted:
<http://support.sony-europe.com>

Asennusta ja liittäntöjä koskevat tiedot ovat oheistetuissa Asennus- ja liittäntöhojeissa.

Varoitus, joka koskee autoja joiden virtalukossa ei ole ACC-asentoa.

Varmista, että olet asettanut Auto Off -toiminnon (automaattinen virrankatkaisutoiminto) (s. 12).

Tästä laitteesta sammuu virta kokonaan ja automaattisesti asetetussa ajassa sen jälkeen kuin se on kytketty päältä, mikä estää akun turhan kulumisen.

Ellet ole asettanut automaattista virrankatkaisutoimintoa käyttöön, paina ja pidä painettuna painiketta (OFF), kunnes näyttö sammuu, joka kerta kun kytket virran päältä virta-avaimella.

CLASS 1
LASER PRODUCT

Tämä tarra sijaitsee laitteen pohjassa.



Vanhojen sähkö- ja elektroniikkalaitteiden hävittäminen (sovelletaan Euroopan unionissa ja muissa Euroopan maissa, joissa on erilliset kierrätysjärjestelmät)

Tämä tuotteessa tai sen pakkauksessa oleva symboli ilmoittaa, että tätä tuotetta ei saa käsitellä talousjätteenä. Se pitää sen sijaan jättää käytössä olevaan sähkö- ja elektroniikkalaitteiden keräyspisteeseen. Varmistamalla, että tämä tuote hävitetään oikein autat estämään sen mahdollisesti aiheuttamat kielteiset vaikutukset ympäristölle ja ihmisten terveydelle, mikä voisi muussa tapauksessa olla tulos tämän tuotteen väärästä jätekäsittelystä. Materiaalien kierrätys mahdollistaa luonnonvarojen säästämisen. Lisätietoja tämän tuotteen kierrätyksestä saat paikalliselta ympäristöviranomaiselta, oman taloutesi jätteet keräävältä yritykseltä tai tämän tuotteen ostoliikkeestä.

Käytettävissä oleva lisälaitte: Kauko-ohjain

ATRAC, ATRAC AD, SonicStage ja niiden logot ovat Sony Corporationin tavaramerkkejä.

"WALKMAN" ja "WALKMAN"-logo ovat Sony Corporationin rekisteröityjä tavaramerkkejä.



Microsoft, Windows Media, ja Windows-logo ovat Microsoft Corporationin tavaramerkkejä tai rekisteröityjä tavaramerkkejä USA:ssa ja muissa maissa.

Tervetuloa!	4
-------------------	---

Käytön aloittaminen

Alkuasetusten palauttaminen.....	4
Kauko-ohjainkortin valmistelu	4
Kellonajan asettaminen	5
Etupaneelin irrottaminen	5
Etupaneelin kiinnittäminen.....	5

Säädinten sijainti ja perustoiminnot

Päälaite	6
Kauko-ohjainkortti RM -X151	6

CD

Näyttöyksiköt	8
Jatkuva toisto ja satunnaissitto	8

Radio

Radioasemien tallentaminen pikavalintoihin ja kuuntelu	8
Automaattinen tallennus — BTM.....	8
Radioasemien manuaalinen tallennus.....	8
Muistiin tallennettujen asemien vastaanotto.....	8
Asemien automaattinen esiviritys.....	8
RDS	9
Yhteenvedo	9
AF- ja TA-toimintojen asettaminen	9
PTY:n valinta	10
CT-asetuksen tekeminen.....	10

USB-laitteet

USB-toistolaitteet	10
Näyttöyksiköt	10
Musiikin kuuntelu massamuistityyppiseltä audiolaitteelta	11
Musiikin kuuntelu "Walkman"-laitteelta (ATRAC-audiolaite).....	11

Muut toiminnot

Ääniasetusten muuttaminen	11
Äänenlaadun säätäminen	
— BAL/FAD/SUB.....	11
Taajuuskorjaimen käyrän räätälöinti	
— EQ3	11
Asetusyksikköjen asettaminen — SET.....	12
Lisälaitteiden käyttö	12
Audiolisälaitteet	12
CD/MD-vaihtaja.....	13

Lisätietoja







Yleisiä käyttöohjeita	14
Levyjä koskevia huomautuksia	14
USB-laitteista	15
MP3/WMA/AAC-tiedostojen	
toistojärjestys	15
MP3-tiedostoista	15
WMA-tiedostoista	15
AAC-tiedostoista	15
ATRAC-tiedostoista.....	15
Huolto ja kunnossapito	16
Laitteen irrottaminen.....	16
Tekniset tiedot.....	17
Vianäyntä	18
Vikanäytöt /Tiedotteet	19

Tervetuloa!

Onnittelut tämän Sonyn CD-soittimen hankinnasta! Siinä on seuraavat toiminnot.

• CD:n toisto

Voit toistaa levyjä: CD-DA (myös CD-tekstit*), CD-R(W) (myös monitalennuksia sisältävät MP3/WMA/AAC-tiedostot (s. 14)) ja ATRAC CD (ATRAC3- ja ATRAC3plus -formaatit (s. 15)).

Levytyypit	Levyn merkintä	
CD-DA		
MP3 WMA AAC ATRAC CD		
		

• Radiovastaanotto

– Voit tallentaa aina 6 asemaa jokaiselle aaltoalueelle (FM1 (ULA), FM2, FM3, MW (KA) ja LW (PA)).

– **BTM** -toiminto (Voimakkaimpien asemien tallennus): Laite valitsee voimakkainta lähetettä lähettävät asemat ja tallentaa ne muistiin.

• RDS-palvelut

– Voit käyttää ULA-asemia RDS-järjestelmällä (Radio Data System).

• Äänensäädöt

– **EQ3 stage2**: Voit valita halutun 7 esisäädetyistä taajuuskorjaimen käyrästä.

• Lisälaitteiden käyttö

Eri audiolaitteita voi kytkeä tähän soittimeen ja käyttää sen avulla.

– **USB-laite**: USB-massamuistilaite tai "Walkman" (ATRAC-audiolaite) voidaan kytkeä etupaneelin USB-liitäntään. Lisätietoja käyttökelpoisista laitteista on kappaleessa "USB-laitteista (s. 15) tai Sonyn tukisivulla (s. 20).

– **Kannettava audiolaite**: Soittimen etupaneelissa olevaan AUX-tuloliitäntään voi kytkeä kannettavan audiolaitteen (analoginen liitäntä).

– **CD/MD-vaihtajat**: CD/MD-vaihtajat voidaan kytkeä soittimen takaosan SONY BUS -liitäntään.

* CD-TEXT-levy on CD-DA-levy, jossa on tietoja levyistä, artistista ja raidan nimistä.

Käytön aloittaminen

Alkuasetusten palauttaminen

Ennen laitteen ensimmäistä käyttökertaa tai sen jälkeen kun autonakku on vaihdettu tai liitäntöjä on muutettu, laite on palautettava alkuasetuksiin. Irrota etupaneeli ja paina RESET-painiketta jollakin terävällä esineellä, kuten kuulokärkikynällä.

RESET-
painike



Huomautus

RESET-painikkeen painaminen nollaa kellonajan asetuksen ja joitakin muita muistiin tallennettuja asetuksia.

Kauko-ohjainkortin valmistelu

Ennen kuin kauko-ohjainkorttia käytetään ensimmäisen kerran, poista sen suojakalvo.

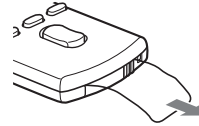

Kellonajan asettaminen

Kellossa on 24 tunnin digitaalinen näyttö.

- 1 Paina ja pidä valintapainiketta painettuna.**
Asetusnäyttö tulee esiin.
- 2 Paina valintapainiketta niin monta kertaa kuin tarvitaan, että "CLOCK-ADJ" ilmestyy näyttöön.**
- 3 Paina (SEEK) + -painiketta.**
Tuntilukemat alkavat vilkkua.
- 4 Aseta äänenvoimakkuussäädintä kiertämällä tunti- ja minuuttilukemat.**
Digitaalisen ilmaisimen siirtämiseksi paina (SEEK) -/+ -painiketta.
- 5 Paina valintapainiketta.**
Asetus on nyt valmis ja kello lähtee käyntiin.

Paina kellon esiin saamiseksi (DSPL) -painiketta. Paina (DSPL) -painiketta uudelleen edelliseen näyttöön palaamiseksi.

Kauko-ohjainkorttia käyttäen

Aseta kohdassa 4 tunti- ja minuuttilukemat painikkeella ↑ tai ↓.

Vihje

Kello voidaan asettaa aikaan automaattisesti RDS-toiminnon avulla (s. 10).

Etupaneelin irrottaminen

Voit irrottaa etupaneelin tästä laitteesta laitteen varastamisen estämiseksi.

Varoittava piippaus

Katkaistessasi virran virta-avaimella irrottamatta ensin etupaneelia, varoittava hälytyspiippaus tulee kuuluviin muutamaksi sekunniksi. Hälytysääni kuuluu ainoastaan silloin kun laitteiston sisäänrakennettua vahvistinta käytetään.

- 1 Paina (OFF) -painiketta.**
Laitteesta katkaistaan virta.
- 2 Paina kohtaa ⬆ ja vedä etupaneelia sen jälkeen itseäsi kohti.**

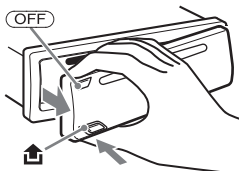

Huomautuksia

- Älä pudota etupaneelia tai paina liikaa sitä tai sen näyttöä.
- Älä altista etupaneelia kuumuudelle/suurille lämpötiloille tai kosteudelle. Älä jätä sitä pysäköityyn autoon ja erityisesti sen kojelaudalle tai hattuhyllylle.

- Jos etupaneeli irrotetaan USB-laitteen toiston aikana ennen kuin laitteesta on katkaistu virta, data saattaa vahingoittua.

Etupaneelin kiinnittäminen

Kiinnitä etupaneelin osa (A) laitteen osaan (B) kuvituksen mukaisesti, ja paina sen vasenta reunaa paikalleen, kunnes se napsahtaa kiinni.

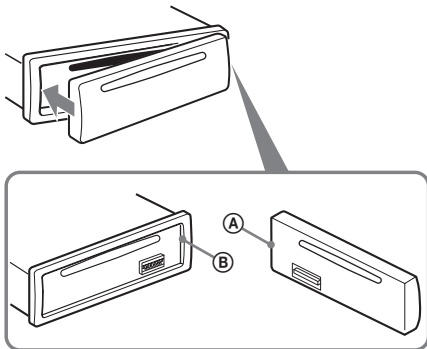

Huomautus

Älä aseta mitään esineitä etupaneelin sisäpinnalle.

Päälaite

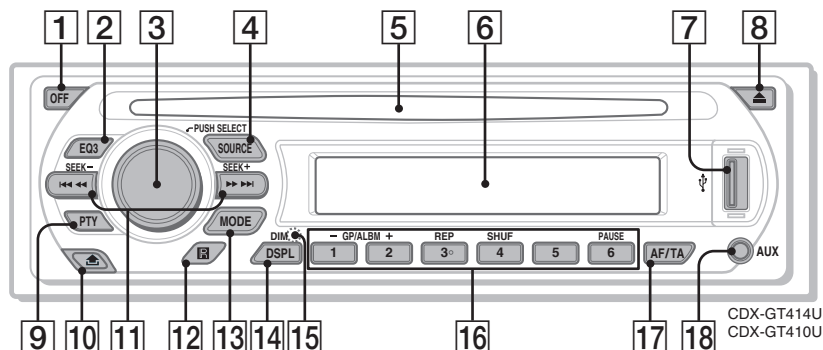

Kauko-ohjainkortti RM -X151

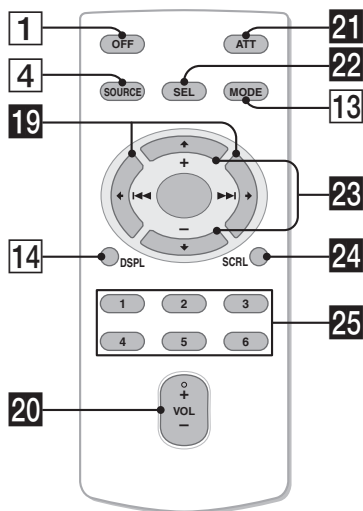

Lue lisätietoja nimen jälkeisiltä sivuilta. Kauko-ohjainkortin vastaavanimisillä painikkeilla saa aikaan saman toiminnon kuin päälaitteen painikkeilla.

- 1 OFF-painike**
Virran päällekytkemiseksi/äänilähteen toiminnan keskeyttämiseksi.
- 2 EQ3-painike (taajuuskorjain) 11**
Taajuuskorjauksen tyytin valitsemiseksi (XPLOD, VOCAL, EDGE, CRUISE, SPACE, GRAVITY, CUSTOM tai OFF).
- 3 Äänenvoimakkuussäädin/valintapainike 11**
Äänenvoimakkuuden säätämiseksi (kierrä); asetusyksiköiden valitsemiseksi (paina ja kierrä).
- 4 SOURCE-painike**
Virran kytkentä/ohjelmanlähteen vaihtaminen (Radio/CD/MD*/1/USB/AUX).
- 5 Levytila**
Aseta levy levyaukkoon (etikettipuoli ylöspäin), ja toisto käynnistyy.
- 6 Näyttö**
- 7 USB-liitäntä**
USB-laitteen kytkemistä varten. 10
- 8 ▲ -painike (poisto)**
Levyn ulos ottamiseksi.
- 9 PTY-painike (ohjelmatyyppi) 10**
RDS-toiminnon PTY valitseminen
- 10 🏠 -painike (etupaneelin irrotus) 5**

11 SEEK -/+ -painikkeet

CD/MD*¹/USB*²;

Raitojen ohittamiseksi (paina); useamman raidan ohittamiseksi (paina, ja paina uudelleen noin sekunnin kuluttua sekä pidä painettuna); pikasiirto eteen/taaksepäin raidalla (paina ja pidä painettuna).

Radio:

Radioasemien virittämiseksi automaattisesti (paina); radioaseman virittämiseksi manuaalisesti (paina ja pidä painettuna).

12 Kauko-ohjainkortin anturi

13 MODE-painike 8, 13

Radion aaltoalueen (ULA/KA/PA) valitsemiseksi; laitteen valitsemiseksi*³; toistotilan valitsemiseksi*⁴.

14 DSPL (näyttö)/DIM (himmennys) -painike 8, 9

Näytettävän yksikön vaihtamiseksi (paina); kirkkaustason muuttamiseksi (paina ja pidä painettuna).

15 RESET-painike (sijaitsee etupaneelin takana) 4

16 Numeropainikkeet

CD/MD*¹/USB*²;

① / ② : GP*⁵/ALBM*⁶ -/+

Albumien ohittamiseksi (paina); albumien ohittamiseksi keskeytyksettä (pidä painettuna)*⁷.

③ : REP 8

④ : SHUF 8

⑥ : PAUSE*⁸

Toiston tauottamiseksi. Tauon peruuttamiseksi paina painiketta uudelleen.

Radio:

Radioasemien vastaanottamiseksi (paina); radioasemien tallentamiseksi (paina ja pidä painettuna).

17 AF (Vaihtoehtoiset taajuudet)/TA (Liikennetiedotukset) -painike 9

RDS-palvelun AF- ja TA-toimintojen asettamiseksi.

18 AUX-tuloliitäntä 12

Kannettavan audiolaitteen kytkemiseksi.

Kauko-ohjainkortin seuraavilla painikkeilla on eri toiminto kuin päälaitteen painikkeilla. Irrota suojakalvo ennen käyttöä (s. 4).

19 ◀ (◀◀)/▶ (▶▶) -painikkeet

CD-levyjen/radion/MD-levyjen/USB-laitteen käyttämiseksi, sama kuin laitteen (SEEK) -/+ -painikkeet.

20 VOL (äänenvoimakkuus) +/- -painike

Äänenvoimakkuuden säätämiseksi.

21 ATT-painike (äänenvaimennus)

Äänen vaimentamiseksi. Paina painiketta uudelleen vaimennuksen peruuttamiseksi.

22 SEL-painike (valinta)

Sama kuin laitteen valintapainike.

23 ↑(+)/↓(-) -painikkeet

CD-soittimen ohjaamiseksi, sama kuin laitteen ① / ② (GP/ALBM -/+) -painike.

24 SCRL-painike (vieritys) 8

Näyttöyksikön vierittämiseksi.

25 Numeropainikkeet

Radioasemien vastaanottamiseksi (paina); radioasemien tallentamiseksi (paina ja pidä painettuna).

*1 Kun MD-vaihtaja on kytketty laitteistoon.

*2 Kun USB-laite on kytketty laitteistoon.

*3 CD/MD-vaihtajan ollessa kytkettynä laitteeseen.

*4 Kun ATRAC-audiolaitte on kytketty laitteistoon.

*5 ATRAC CD:tä toistettaessa.

*6 MP3/WMA/AAC-tiedostoja toistettaessa.

*7 Jos vaihtaja/USB-laite on kytketty laitteistoon, toiminto muuttuu, lue lisää sivuilta 10 ja 13.

*8 Tätä laitetta toistettaessa.

Huomautuksia

- Levyä ulos otettaessa/laitteeseen asetettaessa älä kytkä mitään USB-laitetta laitteistoon levyä vaurioitumisen estämiseksi.
- Jos laite on kytketty päältä ja näyttö sammuu, laitetta ei voi käyttää kauko-ohjainkortilla, ellei laitteen (SOURCE) -painiketta paineta tai ellei levyä aseteta laitteeseen sen aktivoimiseksi.

Vihje

Lisätietoja pariston vaihdosta on kappaleessa lue "Kauko-ohjainkortin litiumpariston vaihto" s. 16.

USB-suojatulpasta

Silloin kun USB-liitäntää (7) ei käytetä, käytä toimitettua USB-liitäntän suojatulppaa pölyn ja lian siihen pääsyn estämiseksi.

Pidä USB-suojatulppa lasten ulottumattomissa, etteivät kukaan lapsi pääsisi nielaisemaan sitä.

Yksityiskohtaisia tietoja CD/MD-vaihtajan valitsemisesta on s. 13.

Näyttöyksiköt

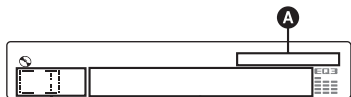

- A** AAC/WMA/ATRAC/MP3 -ilmaisim
B Toistolaitte
C Raidan numero/käytetty toisto-aika, Levyn/artistin nimi, Albumin/soittoryhmän numero*, Albumin/soittoryhmän nimi, Raidan nimi, Tekstitiedot, Kello

* Albumin/soittoryhmän numero näytetään ainoastaan silloin kun albumia vaihdetaan.

Vaihda näyttöyksiköitä **C** painamalla **(DSPL)**-painiketta; vieritä näyttöyksiköitä **C** painamalla **(SCRL)**-painiketta kauko-ohjainkortista tai valitse asetus "A.SCRL-ON" (s. 12).

Vihje

Näytettävät näyttöyksiköt riippuvat levytyypistä, tallennusformaatista ja asetuksista. Yksityiskohtaisia tietoja MP3:sta/WMA:sta/AAC:stä on s. 15; ATRAC CD:stä s. 15.

Jatkuva toisto ja satunnaissoitto

- 1** Paina toiston aikana **(3)** (REP)- tai **(4)** (SHUF)-painiketta niin monta kertaa kuin tarvitaan, että haluttu asetus tulee esiin.

Valitse	Toistaaksesi
TRACK	raitaa jatkuvalla toistolla.
ALBUM *1	albumia jatkuvalla toistolla.
GROUP *2	soittoryhmää jatkuvalla toistolla.
SHUF ALBUM *1	albumia satunnaissoitolla.
SHUF GROUP *2	soittoryhmää satunnaissoitolla.
SHUF DISC	levyn raitoja arvotussa järjestyksessä.

*1 MP3/WMA/AAC-tiedostoja toistettaessa.

*2 ATRAC CD:tä toistettaessa.

Normaaliin toistotilaan palaamiseksi valitse **TRACK OFF** tai "SHUF OFF".

Radioasemien tallentaminen pikavalintoihin ja kuuntelu

Muistutus

Virittäessäsi asemia autoa ajaessasi käytä voimakkaimpien asemien viritystoimintaa (BTM) onnettomuuksien välttämiseksi.

Automaattinen tallennus — BTM

- 1** Paina **(SOURCE)**-painiketta niin monta kertaa kuin tarvitaan, että näytölle ilmestyy "TUNER".

Paina altoalueen vaihtamiseksi **(MODE)**-painiketta niin monta kertaa kuin tarvitaan. Voit valita altoalueeksi jonkin seuraavista: FM1 (ULA), FM2, FM3, MW (KA) tai LW (PA).

- 2** Paina ja pidä valintapainiketta painettuna.

Asetusnäyttö tulee esiin.

- 3** Paina valintapainiketta niin monta kertaa kuin tarvitaan, että "BTM" ilmestyy näytölle.

- 4** Paina **(SEEK)** + -painiketta.

Laitte tallentaa asemat numeropainikkeille niiden taajuuslukemien mukaisessa järjestyksessä.

Piippaus vahvistaa asetuksen tallennuksen muistiin.

Radioasemien manuaalinen tallennus

- 1** Kun olet virittänyt kohdalleen radioaseman, jonka haluat tallentaa pikavalintapaikalle, paina ja pidä painettuna jotakin numeropainiketta **(1)–(6)**, kunnes näytölle ilmestyy "MEM".

Numeropainikkeen ilmaisim ilmestyy näytölle.

Huomautus

Jos yrität tallentaa uutta asemaa pikavalintapaikalle, jolle on jo tallennettu asema, vanha asema häviää, ja uusi tulee voimaan.

Vihje

Kun RDS-asema on tallennettu pikavalintapaikalle, sen AF/TA-asetus tallennetaan samalla kertaa (s. 9).

Muistiin tallennettujen asemien vastaanotto

- 1** Valitse altoalue ja paina sen jälkeen jotakin numeropainikkeista **(1)–(6)**.

Asemien automaattinen esiviritys

- 1** Valitse altoalue ja paina sen jälkeen **(SEEK)** -/+ -painiketta aseman hakemiseksi.

Haku keskeytyy laitteen löytäessä aseman. Jatka hakua, kunnes haluttu asema on löytynyt.

Vihje

Jos tiedät haettavan radioaseman taajuuden, paina ja pidä sisäänpainettuna (SEEK)-/+ -painike paikantaaksesi kohdalleen suunnilleen oikean taajuuden, ja paina sen jälkeen (SEEK)-/+ -painiketta niin monta kertaa kuin tarvitaan halutun taajuuden hienosäätämiseksi kohdalleen (manuaalinen viritys).

RDS

Yhteenveto

Radio Data System -palvelulla (RDS) varustetut ULA-asetat lähettävät normaalin ohjelmasignaalin ohessa ylimääräisiä, ei-kuunneltavassa digitaalisessa muodossa olevia tekstitietoja.

Näyttöyksiköt

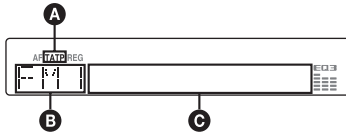

A TA/TP*1

B Aaltoalue, toiminto

C Taajuus*2 (Ohjelmapalvelun nimi),
Pikavalintanumero, Kello, RDS-data

*1 "TA" vilkkuu näytöllä liikennetiedotetta lähetettäessä. "TP" palaa näytöllä sellaista asemaa vastaanotettaessa.

2 RDS-asetama kuunneltaessa taajuuslukemien vasemmalla puolella näkyvä.

Näyttöyksiköiden vaihtamiseksi **C** paina (DSPL)-painiketta.

RDS-palvelut

Tässä virittimessä on automaattisesti käytettävissä seuraavat RDS-palvelut:

AF (Vaihtoehtoiset taajuudet)

Valitsee ja virittää ohjelman sitä voimakkaimmalla signaalilla verkossa lähtävälle asemalle. Tätä toimintoa käyttämällä voit keskeytyksettä kuunnella samaa ohjelmaa pitkää ajomatkaa ajaessasi tarvitsematta virittää radiota käsin aina tätä ohjelmaa lähtävälle asemalle.

TA (Liikennetiedotukset)/ TP

(Liikenneohjelmat)

Lähetää tuoreita liikenneuutisia/ohjelmia. Liikennetiedotuksen/ohjelman käynnistyessä lähetys siirtyy kuunnellulta äänilähteeltä liikennetiedotukseen.

PTY (Ohjelmatyypit)

Näyttää parhaillaan kuunneltavan ohjelman tyyppiin. Hakee myös asemia valitun ohjelmatyypin perusteella.

CT (Kellonaika)

RDS-lähteyksen mukana tuleva CT-data (kellonaikatiedot) asettaa kellon oikeaan aikaan.

Huomautuksia

- Maasta/alueesta riippuen kaikkia RDS-palveluita ei välttämättä ole käytettävissä.
- RDS ei toimi, jos lähteen voimakkuus on heikko tai ellei kohdalleen viritetty asema lähetä RDS-tietoja.

AF- ja TA-toimintojen asettaminen

1 Paina (AF/TA)-painiketta niin monta kertaa kuin tarvitaan, että haluttu asetus tulee esiin.

Valitse	Halutessasi
AF-ON	aktivoida AF- ja passivoida TA-toiminnon.
TA-ON	aktivoida TA- ja passivoida AF-toiminnon.
AF, TA-ON	aktivoida sekä AF- että TA-toiminnot
AF, TA-OFF	passivoida sekä AF- että TA-toiminnot

RDS-asetmien tallentaminen AF- tai TA-asetuksilla

Voit esivirittää RDS-asetat AF/TA-asetuksella. Jos käytät BTM-toimintoa, ainoastaan RDS-asetat tallennetaan samalla AF/TA-asetuksella. Jos esivirität asemat pikavalintapaikoille käsin, voit esivirittää sekä RDS- että ei-RDS-asetat kunkin omalla AF/TA-asetuksellaan.

1 Aseta AF/TA-asetus, ja tallenna sen jälkeen asema BTM-toiminnolla tai käsin.

Liikennetiedotusten äänenvoimakkuuden esiasetus

Voit esiasettaa liikennetiedotusten äänenvoimakkuuden, ettei mikään niistä jäisi kuulematta.

1 Säädä äänenvoimakkuus äänenvoimakkuuden säätöpainiketta kiertämällä.

2 Paina ja pidä painettuna (AF/TA)-painiketta., kunnes "TA" ilmestyy näyttöön.

Hätä tiedotusten vastaanotto

AF- tai TA-toiminnon ollessa käytössä hätätiedotteet keskeyttävät automaattisesti aikaisemmin valitun äänilähteen toiston.

Alueohjelman kuunteleminen keskeytyksettä — REG

AF-toiminnon ollessa käytössä: tämän laitteen tehdasasetus rajoittaa kuuntelun yhdelle alueelle, jolloin asema ei siirry toiselle alueohjelmaa voimakkaammalla signaalilla lähtävälle asemalle.

Mikäli ajat pois tämän alueohjelman vastaanottoalueelta, aseta asetuksista "REG-OFF" -asetus ULA-vastaanoton aikana (s. 12).

Huomautus

Tämä toiminto ei ole käytettävissä Isossa-Britanniassa eikä tietyillä muilla alueilla.

Paikallislinkkitoiminto (vain Isossa-Britanniassa)

Paikallislinkkitoiminto antaa mahdollisuuden valita alueelta muita paikallisasemia, vaikka ne eivät olisikaan tallennettuina numeropainikkeisiin.

- 1 Paina ULA-vastaanoton aikana jotakin numeropainiketta (①–⑥), jolle on tallennettuna jokin paikallisasema.
- 2 Paina 5 sekunnin sisällä uudestaan paikallisaseman numeropainiketta. Toista menettely, kunnes haluttu paikallislisradioasema on löytynyt.

PTY:n valinta

- 1 Paina ULA-ohjelman aikana (PTY) -painiketta.

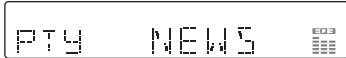

Parhaillaan kuunneltavan ohjelmatyypin nimi tulee näyttöön, jos asema lähettää PTY-tietoja.

- 2 Paina (PTY) -painiketta niin monta kertaa, että näytölle ilmestyy haluttu ohjelmatyyppi.
- 3 Paina (SEEK) +/- -painiketta. Viritin alkaa haakea valittua ohjelmatyyppiä lähettävää radioasemaa.

Ohjelmatyypit

NEWS (Uutiset), **AFFAIRS** (Ajankohtaista), **INFO** (Tiedotuksia), **SPORT** (Urheilua), **EDUCATE** (Opetus), **DRAMA** (Kuunnelmia), **CULTURE** (Kulttuuria), **SCIENCE** (Tiede), **VARIED** (Sekalaista), **POP M** (Listamusiikkia), **ROCK M** (Rokkia), **EASY M** (Kevyttä viihdemusiikkia), **LIGHT M** (Kevyttä klassista), **CLASSICS** (Klassista), **OTHER M** (Muu musiikki), **WEATHER** (Säätietoja), **FINANCE** (Talous), **CHILDREN** (Lastenohjelmia), **SOCIAL A** (Yhteiskunnallista), **RELIGION** (Uskonto), **PHONE IN** (Kuuntelijat soittavat), **TRAVEL** (Matkailu), **LEISURE** (Vapaa-aika), **JAZZ** (Jatsia), **COUNTRY** (Kantria), **NATION M** (Kotimaista musiikkia), **OLDIES** (Vanhempaa listamusiikkia), **FOLK M** (Etnoa), **DOCUMENT** (Dokumentti)

Huomautus

Tätä toimintoa ei voi käyttää tietyissä maissa/alueilla, joissa ei ole käytettävissä PTY-tietoja.

CT-asetuksen tekeminen

- 1 Aseta asetusvalikosta asetukseksi "CT-ON" (s. 12).

Huomautuksia

- CT-toiminto ei välttämättä toimi, vaikka RDS-aseman vastaanotto onnistuisikin.
- CT-toiminnolla asetettu aika saattaa poiketa hieman oikeasta ajasta.

USB-laitteet

USB-toistolaitteet

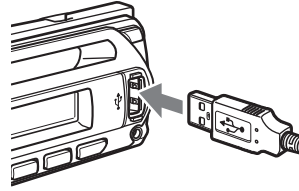

- 1 Kytke USB-laite USB-liitäntään. Toisto käynnistyy.

Jos USB-laite on jo kytketty soittimeen, paina (SOURCE) -painiketta niin monta kertaa kuin tarvitaan viestin "USB" saamiseksi näyttöön ja toiston käynnistämiseksi.

Pysäytä toisto (OFF) -painikkeella.

Huomautuksia

- Keskeytä toisto ennen USB-laitteen irrottamista. Jos irrotat USB-laitteen toiston aikana, USB-laitteen data saattaa vaurioitua.
- Älä käytä USB-laitteita, jotka ovat niin suuria tai raskaita, että ne putoavat lattialle tärinän johdosta tai aiheuttavat liitäntään irtoamisen.

Näyttöyksiköt

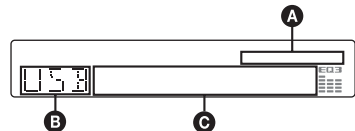

- A** AAC/WMA/ATRAC/MP3-ilmaisim
- B** "Walkman" (ATRAC-audiolaite): ALB, ART, PLY
Massamuistilaite: USB
- C** Raita/albumi/artisti/soittolistan numero, Raita/albumi/artisti/soittolistan nimi, käytetty toisto-aika, kello

Huomautus

Näytöt poikkeavat toisistaan riippuen massamuistilaitetyypisestä USB-laitteesta ja "Walkman"-laitteesta (ATRAC-audiolaite).

Musiikin kuuntelu massamuistityyppiseltä audiolaitteelta

Jatkuva toisto ja satunnaissoitto

- 1 Paina toiston aikana (3) (REP)- tai (4) (SHUF) -painiketta niin monta kertaa kuin tarvitaan, että haluttu asetus tulee esiin.

Valitse	Toistaaksesi
↶ TRACK	raitaa jatkuvalla toistolla.
↶ ALBUM	albumia jatkuvalla toistolla.
SHUF ALBUM	albumia satunnaissoitolla.
SHUF DEVICE	laitetta satunnaissoitolla.

Normaaliin toistotilaan palaamiseksi valitse "↶ OFF" tai "SHUF-OFF".

Musiikin kuuntelu "Walkman"- laitteelta (ATRAC-audiolaite)

- 1 Paina toiston aikana (MODE) -painiketta niin monta kertaa, että näytöllä näkyy haluttu asetus. Yksikkö vaihtuu seuraavalla tavalla:

ALB (Albumi) → ART (Artisti) → PLY (Soittolista)

Jatkuva toisto ja satunnaissoitto

- 1 Paina toiston aikana (3) (REP)- tai (4) (SHUF) -painiketta niin monta kertaa kuin tarvitaan, että haluttu asetus tulee esiin.

Valitse	Toistaaksesi
↶ TRACK	raitaa jatkuvalla toistolla.
↶ ALBUM	albumia jatkuvalla toistolla.
↶ ARTIST	artistia jatkuvalla toistolla
↶ PLAYLIST	soittolistaa jatkuvalla toistolla
SHUF ALBUM	albumia satunnaissoitolla.
SHUF ARTIST	artistia satunnaissoitolla
SHUF PLAYLIST	soittolistaa satunnaissoitolla
SHUF DEVICE	laitetta satunnaissoitolla.

Normaaliin toistotilaan palaamiseksi valitse "↶ OFF" tai "SHUF OFF".

Muut toiminnot

Ääniasetusten muuttaminen

Äänenlaadun säätäminen — BAL/ FAD/SUB

Voit säätää vasen/oikea- sekä etu/takatasapainoa sekä subwooferin voimakkuutta.

- 1 Paina valintapainiketta niin monta kertaa kuin tarvitaan, että "BAL", "FAD" tai "SUB" ilmestyy näyttöön.

Yksikkö vaihtuu seuraavalla tavalla:

LOW*1 → MID*1 → HI*1 → BAL (vasen-oikea) → FAD (etu-taka) → SUB (subwooferin äänenvoimakkuus)*2 → AUX*3

*1 EQ3-toiminnon ollessa aktivoitu (s. 11).

*2 Audiotoistoasetuksen ollessa "SUB" (s. 12).

"ATT" näkyy näytöllä pienimmällä voimakkuudella, ja voimakkuutta voidaan lisätä 20-portaisella asteikolla.

*3 AUX-ohjelmälähteen ollessa aktivoituna (s. 12).

- 2 Kierrä äänenvoimakkuuden säädintä valitun yksikön säätämiseksi.

Asetus on suoritettu valmiiksi 3 sekunnin kuluttua ja näyttö palaa normaaliin toisto/vastaanottotilaan.

Kauko-ohjainkorttia käyttäen

Paina valitun yksikön säätämiseksi kohdassa 2 jotakin painikkeista ←, ↑, → tai ↓.

Taajuuskorjaimen käyrän räätelöinti — EQ3

EQ3:n "CUSTOM"-asetusta käyttämällä voi tehdä omat taajuuskorjausasetuksesi.

- 1 Valitse ohjelmälähde ja paina sen jälkeen (EQ3) -painiketta niin monta kertaa kuin tarvitaan kohdan "CUSTOM" valitsemiseksi.

- 2 Paina valintapainiketta niin monta kertaa kuin tarvitaan, että näytölle ilmestyy "LOW", "MID" tai "HI".

- 3 Kierrä äänenvoimakkuuden säädintä valitun yksikön säätämiseksi.

Äänenvoimakkuutta voi säätää 1 dB:n askelin välillä -10 – +10 dB.



Toista kohdat 2 ja 3 taajuuskäyrän säätämiseksi.

Tehtaalla asetetun taajuuskäyrän palauttamiseksi paina ja pidä painettuna valintapainiketta ennen kuin asetus on suoritettu valmiiksi.

Asetus on suoritettu valmiiksi 3 sekunnin kuluttua ja näyttö palaa normaaliin toisto/vastaanottotilaan.

Vihje

Myös muut taajuuskorjaustyypit ovat säädettävissä.

Kauko-ohjainkorttia käyttäen

Paina valitun yksikön säätämiseksi kohdassa 3 jotakin painikkeista ←, ↑, → ja ↓.

Asetusyksikköjen asettaminen — SET

- 1 Paina ja pidä valintapainiketta painettuna.**
Asetusnäyttö tulee esiin.
- 2 Paina valintapainiketta niin monta kertaa kuin tarvitaan halutun yksikön esiinsaamiseksi.**
- 3 Kierrä äänenvoimakkuuden säätöpyörää asetuksen (esimerkiksi "ON" tai "OFF") valitsemiseksi.**
- 4 Paina ja pidä valintapainiketta painettuna.**
Asetus on nyt suoritettu valmiiksi, ja näyttö palaa normaaliin toisto/vastaanottotilaan.

Huomautus

Näytöllä näytettävät yksiköt riippuvat äänilähteestä ja asetuksista.

Kauko-ohjainkorttia käyttäen

Valitse asetukset kohdassa 3 painikkeilla ← ja →.

Seuraavien yksikköjen asetuksia voidaan vaihtaa (lue lisätietoja ilmoitetuilta sivuilta):
"●" merkitsee tehdasasetusta.

CLOCK-ADJ (Kellonajan asetus) (s. 5)

CT (Kellonaika)

Asetuksen asettamiseksi joko asetukseksi "CT-ON" tai "CT-OFF" (●) (s. 9, 10).

BEEP

Asetuksen asettaminen joko asetukseksi "BEEP-ON" (●) tai "BEEP-OFF".

AUX-A*¹ (AUX Audio)

AUX-toistolähteen asetuksen asettamiseksi joko "AUX-A-ON" (●), "A.OFF-30S (Sekuntia)," "A.OFF-30M (Minuuttia)" tai "A.OFF-60M (Minuuttia)."

A.OFF (Autom. päältä)

Näytön sammuttamiseksi automaattisesti valitun ajan jälkeen, kun laitteesta katkaistaan virta.
– "A.OFF-NO" (●), "A.OFF-30S (Sekuntia)," "A.OFF-30M (Minuuttia)" tai "A.OFF-60M (Minuuttia)."

SUB/REAR*¹

Audiotoistotavan vaihtamiseksi.
– "SUB-OUT" (●): Äänen toistamiseksi subwooferista.
– "REAR-OUT: Bassojen toistamiseksi tehovahvistimen valinnoilla.

DEMO*¹ (Esittely)

Asetuksen asettaminen asetukseksi "DEMO-ON" (●) tai "DEMO-OFF".

DIM (Himmennin)

Näytön kirkkauden säätämiseksi.
– "DIM-ON": Näytön himmentämiseksi.
– "DIM-OFF" (●): Himmennyksen passivoimiseksi

ILM (Valaistus)

Valaistuksen värin vaihtamiseksi: "ILM-1" (●) tai "ILM-2".

A.SCRL (Automaattinen vieritys)

Pitkien näyttöyksikköiden vierittämiseksi automaattisesti levyalbumin/raidan nimeä vaihdettaessa.
– "A.SCRL-ON" (●): nimien vierittämiseksi.
– "A.SCRL-OFF": vierityksen estämiseksi.

Local (Paikallisasemien hakutila)

– "LOCAL-ON": Viritin virittää kohdalleen ainoastaan voimakkainta signaalia lähettävät asemat.
– "LOCAL-OFF" (●): Normaalin viritystavan käyttämiseksi.

MONO*² (Monotila)

Heikkotasaisen ULA-vastaanoton parantamiseksi valitse monovastaanotto.
– Valitse "MONO-ON" stereolähteyksen kuuntelemiseksi monona.
– "MONO-OFF" (●): Halutessasi kuunnella stereolähteyksiä stereona.

REG*² (Alueradio)

Asetuksen asettaminen asetukseksi "REG-ON" (●) tai "REG-OFF" (s. 9).

LPF*³ (Alipäästösuodin)

Subwooferin rajataajuuden valitsemiseksi "LPF OFF" (●), "LPF125Hz" tai "LPF 78Hz".

BTM (s. 8)

*¹ Laitteen ollessa päällä.

*² ULA-vastaanoton aikana.

*³ Audiotoistoasetuksen ollessa "SUB".

Lisälaitteiden käyttö

Audiolisälaitteet

Kytkeällä vapaavalintaisen kannettavan audiolaitteen tämän laitteen AUX-tuloliitäntään (stereominiliitäntä) ja valitsemalla sen jälkeen sen, voit kuunnella sen ääntä autosi kaiuttimista. Äänenvoimakkuus on säädettävissä mille tahansa voimakkuudelle tämän laitteen ja kannettavan laitteen äänenvoimakkuuksista. Seuraa alla annettavia ohjeita.

Kannettavan audiolaitteen kytkeminen laitteistoon.

- 1 Kytke kannettava laite päältä.
- 2 Säädä laitteen äänenvoimakkuus nolllille.
- 3 Kytke laite tähän laitteistoon.

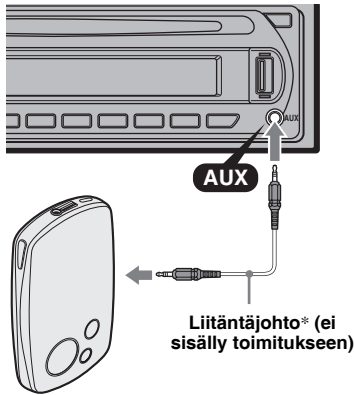

* Käytä suoraa liittintä.

Äänenvoimakkuuden säätäminen

Säädä jokaisen laitteistoon kytketyn audiolaitteen äänenvoimakkuus ennen toiston aloittamista.

- 1 Säädä laitteen äänenvoimakkuus nolllille.
- 2 Paina (SOURCE)-painiketta niin monta kertaa kuin tarvitaan, että "AUX" ilmestyy näyttöön. Näytölle ilmestyy "AUX FRONT IN".
- 3 Käynnistä kannettavan audiolaitteen toisto kohtuullisella äänenvoimakkuudella.
- 4 Säädä laitteistosta äänenvoimakkuus normaalisti käyttämäksesi.
- 5 Paina valintapainiketta niin monta kertaa kuin tarvitaan, että näytölle ilmestyy "AUX", ja säädä äänenvoimakkuus äänenvoimakkuuden säätimellä (-8 - +18 dB).

CD/MD-vaihtaja

Vaihtajan valinta

- 1 Paina (SOURCE)-painiketta niin monta kertaa kuin tarvitaan, että "CD" tai "MD" ilmestyy näyttöön.
- 2 Paina (MODE)-painiketta niin monta kertaa kuin tarvitaan, että haluttu vaihtaja tulee esiin.



Laitteen numero Levynumero

Toisto käynnistyy.

Albumien ja levyjen ohittaminen

- 1 Paina toiston aikana (1)/(2) (GP/ALBM -/+)-painiketta.

Ohittaaksesi Paina (1)/(2) (GP/ALBM -/+)

albumin	ja päästä se (pidä hetken painettuna).
albumeita keskeytyksettä	2 sekunnin sisällä ensimmäisestä päästämisestä.
levyjä	niin monta kertaa kuin tarvitaan.
levyjä keskeytyksettä	ja paina sen jälkeen painiketta uudelleen 2 sekunnin sisällä ja pidä se sen jälkeen painettuna.

Jatkuva toisto ja satunnaissoitto

- 1 Paina toiston aikana (3) (REP)- tai (4) (SHUF)-painiketta niin monta kertaa kuin tarvitaan, että haluttu asetus tulee esiin.

Valitse	Toistaaksesi
↶ DISC*1	levyjä jatkuvalla toistolla.
SHUF CHANGER*1	vaihtajan raitoja arvotussa järjestyksessä.
SHUF-ALL*2	kaikkien laitteiden raitoja arvotussa järjestyksessä.

*1 Jos yksi tai useampia CD/MD-vaihtajia on kytketty laitteistoon.

*2 Jos kaksi tai useampia CD/MD-vaihtajia on kytketty laitteistoon.

Normaaliin toistotilaan palaamiseksi valitse "↶ OFF" tai "SHUF-OFF".

Lisätietoja

Yleisiä käyttöohjeita

- Jos autosi on ollut pysäköitynä suorassa auringonpaisteessa, odota laitteen jäähtymistä ennen seuraavaa käyttöä.
- Moottoriantenni ojentuu automaattisesti täyteen pituuteensa joka kerta laitetta käytettäessä.

Kosteuden tiivistyminen

CD-soittimen lukupäihin ja näyttöön voi tiivistyä sateisella ilmalla tai hyvin kosteassa ilmastossa kosteutta. Jos näin käy, laite ei toimi kunnolla. Ota tällöin levy ulos ja anna laitteen "kuivua" noin tunnin ajan kosteuden haihduttamiseksi.

Korkean äänenlaadun säilyttämiseksi

Vältä roiskuttamasta mehua tai muita virvoitusjuomia laitteeseen tai levyihin.

Levyjä koskevia huomautuksia

- Älä koske levyn pintaa, jotta levy pysyisi puhtaana. Käsittele levyjä reunasta kiinni pitäen.
- Säilytä levyjä koteloissaan tai levymakasiineissa silloin kun niitä ei käytetä.
- Älä altista levyjä kuumuudelle/korkeille lämpötiloille. Vältä niiden jättämistä autoon ja erityisesti sen kojelaudalle tai hattuhyllylle.
- Älä kiinnitä levyihin tarroja tai käytä tahmeaa mustetta/liimanjäänteitä sisältäviä levyjä. Tällaiset levyt saattavat käytettäessä lakata pyörimästä ja aiheuttaa toimintavian tai tuhoutua.



- Älä käytä levyjä, joihin on kiinnitetty nimi- tai muita tarroja. Tällaisten levyjen käytöstä voi seurata seuraavia vikoja:
 - Levyn ulos ottaminen ei onnistu (mikä johtuu etiketin tai tarran laidan irtoamisesta, mikä taas jumiuttaa poistomekanismin).
 - Audiodatan lukemisen epäonnistuminen (esim. toistossa esiintyvät hyppäykset tai toiston epäonnistuminen kokonaan), mikä johtuu etiketin tai tarran kutistumisesta lämmön johdosta, jolloin seurauksena voi olla levyn vääntyminen.
- Et voi toistaa tällä laitteella epäsäännöllisen muotoisia levyjä (kuten sydämen- tai tähdenmuotoisia levyjä), koska ne saattavat aiheuttaa soittimeen toimintavian. Älä käytä tällaisia levyjä.
- Et voi toistaa tällä laitteella 8 cm:n CD-levyjä.

- Ennen levyn toiston aloittamista pyyhi se kuluttajakäyttöön myytävällä puhdistusliinalla. Pyyhi jokainen levy sen keskikohdasta laidoille edeten. Älä käytä liuottimia, kuten puhdistusbensiiniä, tinneriä tai kuluttajakäyttöön myytäviä puhdistussarjoja tai vinyylilevyjen puhdistukseen käytettäviä antistaattisia spryitä.



CD-R(W)-levyjä koskevia huomautuksia

- Joitakin CD-R(W)-levyjä (riippuen niiden tallentamiseen käytetystä laitteistosta tai levyn tilasta) ei voi toistaa tällä laitteella.
- Et voi toistaa viimeistelemättömiä CD-R(W)-levyjä.
- Tämä laite on yhteensopiva ISO 9660 level 1/level 2 -formaatin, Joliet/Romeo-laajennusformaattien, Multi Session -monitallennusformaatin kanssa.
- Maksimimäärä:
 - kansioita (albumeja): 150 (mukaan lukien juuri- ja tyhjät kansiot).
 - tiedostoja (raitoja) ja kansioita levyllä: 300 (jos kansio/tiedostonimessä on paljon kirjainmerkkejä, tämä luku voi olla pienempi kuin 300).
 - kansion/tiedoston näytettävä kirjainmerkkien määrä on 32 (Joliet) tai 64 (Romeo).
- Jos levy on tallennettu monitallennustoiminnolla (Multi Session), ainoastaan istunnon ensimmäisen formaatin mukainen ensimmäinen raita tunnistetaan ja toistetaan (muut formaatit ohitetaan). Esisijaiset formaatit ovat CD-DA, ATRAC CD ja MP3/WMA/AAC.
 - Jos ensimmäinen raita on CD-DA-raita, vain ensimmäisen istunnon CD-DA-raida toistetaan.
 - Ellei ensimmäinen raita ole CD-DA-raita, ATRAC CD- tai MP3/WMA/AAC-istunto toistetaan. Ellei levyllä ole näiden formaattien mukaista dataa, näytölle ilmestyy ilmaisin "NO MUSIC".

Kopiosuojatekniikalla koodatut musiikkilevyt

Tämä tuote on suunniteltu toistamaan Compact Disc (CD) -standardin mukaisia levyjä. Jotkin levy-yhtiöt markkinoivat parhaillaan erilaisia kopiosuojalla varustettuja levyjä. Pidä mielessä, että näiden levyjen joukossa on joitakin CD-standardin kanssa yhteensopimattomia CD-levyjä, joita ei välttämättä voi soittaa tällä laitteella.

Huomautus: DualDiscs

DualDisc on kaksipuolinen levytuote, jossa levyn toiselle puolelle on tallennettu dvd-materiaali ja toiselle audiomateriaali. Koska audiomateriaali ei kuitenkaan ole yhteensopiva Compact Disc (CD) -standardin kanssa, äänen-toiston onnistumista tällä laitteella ei voida taata.

USB-laitteista

- Soittimessa voidaan käyttää massamuistityyppiset ja ATRAC-audiotyyppisiä USB-laitteita, jotka ovat yhteensopivia USB-standardin kanssa. Tämä soitin ei kuitenkaan pysty tunnistamaan USB-keskittimessä (hub) olevia USB-laitteita, eikä ole yhteensopiva keskittimien kanssa. Lisätietoja USB-laitteitesi yhteensopivuudesta on Sonyn tukisivulla (s. 20).
- Vastaava koodekki vaihtelee laitetyyppistä riippuen.
 - Massamuistilaitetyyppi: MP3/WMA/AAC
 - ATRAC-audiolaite: ATRAC/MP3/WMA/AAC
- DRM-tiedostoja (Digital Rights Management), jotka eivät ole ATRAC-tiedostoja, ei voida toistaa.
- Näyttökelpoiset tiedot ovat seuraavia:
Massamuistilaitetyyppi:
 - Kansiot (Albumit): 512, Tiedostot (Raidat): 65535ATRAC-audiolaite: ATRAC/MP3/WMA/AAC
 - Albumit/Esiintyjät/Soittolistat: 65535, Raidat: 65535

USB-laitteita koskevia huomautuksia

- Käytä jokaisessa laitteessa sitä kytkiessäsi sen mukana toimitettua johtoa.
- Älä käytä USB-laitteita, jotka ovat niin suuria tai raskaita, että ne voivat häiritä ajoitointia.
- Älä säilytä USB-laitteita pysäköidyssä autossa. Seurauksena voi olla toimintahäiriöitä.
- Toiston käynnistyminen saattaa kestää jonkin aikaa tallennetun tiedon määrästä riippuen.
- USB-laitteiden tietojen varmuuskopiointia suositellaan.

MP3/WMA/AAC-tiedostojen toistojärjestys

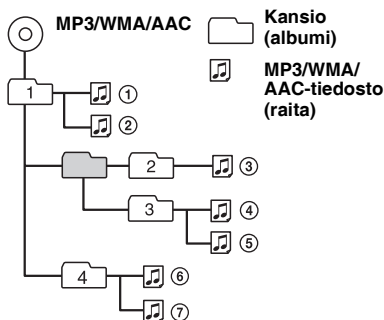

MP3-tiedostoista

- MP3, joka on lyhenne sanoista MPEG-1 Audio Layer-3, on musiikkitiedostojen standardipakkausformaatti. Se pakkaa audio-CD:n datan noin 1/10:aan sen alkuperäisestä koosta.
- ID3-tagin versioita 1.0, 1.1, 2.2, 2.3 ja 2.4 sovelletaan vain MP3-raitoihin. ID3-tagi on 15/30 kirjainmerkkiä pitkä (1.0 ja 1.1), tai 63/126 kirjainmerkkiä pitkä (2.2, 2.3 ja 2.4).
- Nimiiä MP3-tiedostoille antaessasi muista lisätä tiedoston nimeen tiedostotarkenne ".mp3".

- VBR-tyyppistä (vaihtuva bittinopeus) MP3-tiedostoa pikatoistolla eteen/taaksepäin toistettaessa käytetty toisto aika ei välttämättä näy tarkasti.

MP3-tiedostoja koskeva huomautus

Toistaessasi suurella bittinopeudella, kuten 320 kbps, tallennettua MP3-raitaa, ääneen voi tulla katkoksia.

WMA-tiedostoista

- WMA, joka on lyhenne sanoista Windows Media Audio, on musiikkitiedostojen standardipakkausformaatti. Se pakkaa audio-CD:n datan noin 1/22:aan sen alkuperäisestä koosta.
- WMA-tagin pituus on 63 kirjainmerkkiä.
- Nimiiä WMA-tiedostoille antaessasi muista lisätä tiedoston nimeen tiedostotarkenne ".wma".
- VBR-tyyppistä (vaihtuva bittinopeus) WMA-tiedostoa pikatoistolla eteen/taaksepäin toistettaessa käytetty toisto aika ei välttämättä näy tarkasti.

* vain 64 kbps:llä

WMA-tiedostoja koskevia huomautuksia

Seuraavien WMA-tiedostojen toistolle ei ole tukea.

- häviötön pakkaus
- kopiosuojattu

AAC-tiedostoista

- AAC, joka on lyhenne sanoista Advanced Audio Coding, on musiikkitiedostojen standardipakkausformaatti. Se pakkaa audio-CD:n datan noin 1/11:aan sen alkuperäisestä koosta.
- AAC-tagin pituus on 126 kirjainmerkkiä.
- Nimiiä AAC-tiedostoille antaessasi muista lisätä tiedoston nimeen tiedostotarkenne ".m4a".
- VBR-tyyppistä (vaihtuva bittinopeus) AAC-tiedostoa pikatoistolla eteen/taaksepäin toistettaessa käytetty toisto aika ei välttämättä näy tarkasti.

* vain 128 kbps:llä

AAC:tä koskeva huomautus

Kopiosuojatun tiedoston toistolle ei ole tukea.

ATRAC-tiedostoista

ATRAC3plus-formaatti

ATRAC3, joka on lyhenne sanoista Adaptive Transform Acoustic Coding3, on äänenpakkaustekniikka. Se pakkaa audio-CD:n datan noin 1/10:aan sen alkuperäisestä koosta. ATRAC3plus, ATRAC3:n laajennus, pakkaa audio-CD:n datan noin 1/20:aan sen alkuperäisestä koosta. Tässä laitteessa voi käyttää sekä ATRAC3- että ATRAC3plus-formaattia.

- ATRAC-tiedostojen rakenne kaksitasoinen: yksi kansio (ryhmä), kaksi tiedostoa (raitaa)
 - ATRAC CD

Maksimi kansiomäärä (ryhmiä) on 255, maksimi tiedostomäärä (raitoja) on 999.

jatkuu seuraavalla sivulla →

- ATRAC-audiolaite
Albumien/artistin/soittolistojen maksimimäärä on 65535, ja raitojen maksimimäärä on 65535.
- Kansion/tiedostonimen kirjainmerkit ja SonicStage-ohjelmistolla kirjoitetut tekstitiedot näytetään näytöllä.

Lisätietoja ATRAC CD:istä ja ATRAC-audiolaitteista on SonicStage-käsikirjassa.

Huomautus

- Luo ATRAC-tiedostot valtuutetulla ohjelmalla, kuten SonicStage.
- ATRAC-tiedostoja ei voi toistaa muilla USB-laitteilla kuin ATRAC-audiolaite.

Jos laitteen käytöstä on jotakin kysyttävää tai siinä ilmaantuu ongelmia, joita ei ratkaistuksi tämän käsikirjan avulla, ota yhteys lähimpään Sonya myyvään liikkeeseen.

Huolto ja kunnossapito

Kauko-ohjainkortin litiumpariston vaihto

Normaalikäytössä paristo kestää noin vuoden. (Sen käyttöaika lyhenee entisestään käyttöolosuhteista riippuen.)

Pariston varauksen heikentyessä kaukosäätimen toiminta-alue supistuu. Vaihda paristo uuteen CR2025-litiumparistoon. Minkä tahansa muun pariston käyttö merkitsee räjähdyksenvaaraa.

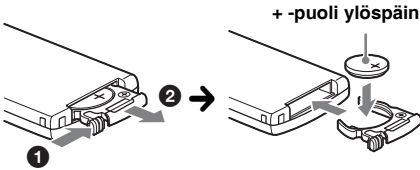

Litiumparistoa koskevia huomautuksia

- Pidä litiumparisto lasten ulottumattomissa. Jos joku sattuisi näläisemaan sen, ota välittömästi yhteys lääkäriin.
- Pyyhi paristo puhtaaksi kuivalla liinalla hyvien kosketuspintojen varmistamiseksi.
- Tarkista paristoa paristotilaan asettaessasi, että sen navat tulevat oikein päin.
- Älä tartu paristoon metallipinsetillä. Seurauksena voi olla oikosulku.

VAROITUS

Paristo saattaa räjähtää sitä väärin käsiteltäessä.

Älä lataa tai pura paristoa tai heitä sitä tuleen.

Sulakkeen vaihto

Sulaketta vaihdettaessa pitää sulakkeen olla ampeeriluvultaan sama kuin alkuperäinen. Jos sulake palaa, tarkista ensin virtaliittimet ja vaihda sitten sulake. Jos sulake palaa uudestaan vaihdon jälkeen, voi vika olla itse laitteessa. Ota tällöin yhteys lähimpään Sonya myyvään liikkeeseen.

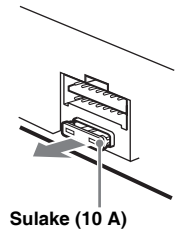

Liitinten puhdistaminen

Laite ei välttämättä toimi kunnolla, jos laitteen ja sen etupaneelin väliset liittimet eivät ole puhtaita. Tämän estämiseksi irrota etupaneeli (s. 5) ja puhdisti sen liittimet puuvillatupolla. Älä käytä liikaa voivaa, seurauksena voi olla liitinten vahingoittuminen.

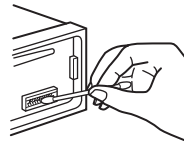

Päälaite

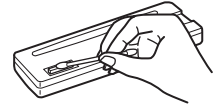

Etupaneelin takaosa

Huomautuksia

- Sammuta turvallisuussyistä auton moottori ennen liittimien puhdistusta ja ota avain pois virtalukosta.
- Älä koskaan koske liittimiin paljain sormin tai millään metalliesineellä.

Laitteen irrottaminen

1 Irrota suojakehys.

① Irrota etupaneeli (s. 5).

② Aseta irrotussavaimet paikalleen yhdessä suojaraamin kanssa.

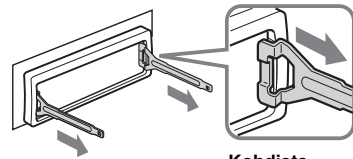

Kohdista irrotussavaimen

- 3 Vedä irrotusavaimet ulos suojarajaan irrottamiseksi.

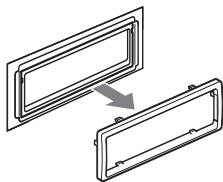

2 Irrota laite.

- 1 Aseta molemmat irrotusavaimet samanaikaisesti paikalleen, kunnes ne napsahtavat kiinni.

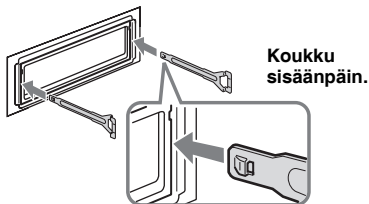

- 2 Vedä irrotusavaimista laitteen irrottamiseksi.

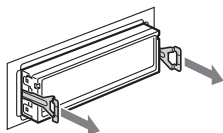

- 3 Vedä laite ulos asennuskehyksestä.

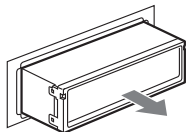

Tekniset tiedot

CD-soitin

Häiriötäisyys: 120 dB

Taajuusvaste : 10 – 20 000 Hz

Huojunta ja värinä: Alle mitattavan tason.

Viritin

ULA

Viritysalue: 87,5–108,0 MHz

Antenniliitäntä:

Ulkoinen antennin liitäntä

Välitaajuuskaista: 10,7 MHz/450 kHz

Herkkyys: 9 dBf

Valintatarkkuus: 75 dB taajuudella 400 kHz

Häiriötäisyys: 67 dB (stereo), 69 dB (mono)

Harmoninen särö taajuudella 1 kHz: 0,5 % (stereo)
0,3 % (mono)

Kanavaero: 35 dB taajuudella 1 kHz

Taajuusvaste: 30 – 15 000 Hz

KA/PA

Viritysalue:

KA: 531 – 1 602 kHz

PA: 153 – 279 kHz

Antenniliitäntä:

Ulkoinen antennin liitäntä

Välitaajuuskaista: 10,7 MHz/450 kHz

Herkkyys: KA: 30 µV, PA: 40 µV

USB-soitin

Liitäntä: USB (Nopea)

Maksimivirta: 500 mA

Tehovahvistin

Lähtöliitännät: Kaiutinliitännät (sure seal -liittimet)

Kaiutinten impedanssi: 4–8 ohmia

Maksimiteho: 50 W × 4 (4 ohmiin)

Yleistä

Antenniliitäntä:

Audiolähtöliitännät (subwoofer/taka keskenään vaihdettavissa)

Moottoriantennin relerasian liitäntä

Tehovahvistimen ohjausliitäntä

Tuloliitännät:

Puhelinvaimennuksen ohjausliitäntä (ATT)

BUS-ohjaustuloliitäntä

BUS-audiotuloliitäntä

Antennituloliitäntä:

AUX-tuloliitäntä (stereominiliitäntä)

Äänensävysäätimet:

Matalat äänet: ±10 dB taajuudella 60 Hz (XPLOD)

Keskialue: ±10 dB taajuudella 1 kHz (XPLOD)

Korkeat äänet: ±10 dB taajuudella 10 kHz

(XPLOD)

Käyttöjännite: 12 V:n tasavirta, autonakku (miinusmaa)

Mitat: Noin 178 × 50 × 179 mm

(l/k/s)××

Asennusmitat: Noin. 182 × 53 × 162 mm (l/k/s) × ×

Paino: Noin 1,2 kg

Toimitetut lisätarvikkeet:

USB-suojatulppa

Kauko-ohjainkortti: RM-X151

Liitäntä- ja asennusosat (1 sarja)

Lisävalintana saatavat lisätarvikkeet/laitteet:

BUS-kaapeli (toimitettu RCA-johdolla):

RC-61 (1 m), RC-62 (2 m)

CD-vaihtaja (10 levyä): CDX-757MX

CD-vaihtaja (6 levyä): CDX-T70MX, CDX-T69

Ohjelmalähteenvalitsin: XA-C40

AUX-IN-valitsin: XA-300

iPodin liitäntäsovitin: XA-110IP

Kaikissa radioliikkeissä ei ole edellä lueteltuja lisätarvikkeita. Kysy radioliikkeestä yksityiskohtaisia tietoja.

Yhdysvaltalaiset ja muut patentit lisensoitu Dolby Laboratoriesilta.

MPEG Layer-3 äänenkoodaustekniikkaan ja patenteihin on saatu lisenssi Fraunhofer IIS:ltä jaThomsonilta.



- Halogenoituja liekinestoaineita ei ole käytetty tietyissä painetuissa langoituslevyissä.
- Halogenoituja liekinestoaineita ei ole käytetty koteloiissa.
- Pakkauspehmusteissa on käytetty paperia.
- VOC (haihtuva orgaaninen yhdiste) -vapaaat kasvisöljypohjaista mustetta on käytetty pakkausteksteihin.

Vianetsintä

Seuraava vian tarkistusluettelo auttaa sinua selvittämään käytön yhteydessä mahdollisesti ilmenevät ongelmat.

Tarkista ennen seuraavan tarkistuslistan läpikäymistä liitännät ja käyttömenettelyt.

Yleistä

Laitteeseen ei tule virtaa.

- Tarkista liitäntä. Jos kaikki on kohdallaan, tarkista sulake.
- Jos laite on kytketty päältä ja näyttö sammuu, laitetta ei voi käyttää kauko-ohjaimella.
→ Kytke laite päälle.

Moottoriantenni ei ojennu täyteen pituuteensa.

Moottoriantennilla ei ole relerasiaa.

Ei ääntä.

- Äänenvoimakkuus on liian matala.
- Jos ATT-toiminto on aktivoitu tai puhelimen ATT-toiminto (silloin kun autopuhelimen liitäntäkaapeli tai autopuhelin on kytkettynä ATT-johtoon) on aktivoitu.
- Etu/takatasapainon säädintä (FAD) ei ole asetettu 2-kaiutinjärjestelmän mukaiseksi.
- CD-vaihtaja ei ole yhteensopiva levyn kanssa (MP3/WMA/AAC/ATRAC CD).
→ Toisto tällä laitteella.

Ei piippausääntä.

- Piippausääni on peruutettu (s. 12).
- Lisävarusteena saatava päätevahvistin on kytketty laitteeseen, eikä laitteen omaa sisäänrakennettua vahvistinta käytetä.

Muistin sisältö on tyhjentynyt.

- RESET-painiketta on painettu.
→ Tallenna asetukset uudelleen muistiin.
- Virtajohto tai akun johto on irti.
- Virtajohtoa ei ole kytketty kunnolla.

Muistiin tallennetut radioasemat ja oikea aika ovat hävinneet muistista.

Sulake on palanut.

Melua syntyy virta-avainta kierrettäessä.

Johtoja ei ole kytketty oikein auton ylimääräiseen virtaliitäntään.

Näyttö häviää/ei ilmesty näyttöikkunaan.

- Himmennin on asetettu asetukseen "DIM-ON" (s. 12).
- Näyttö häviää, jos (OFF)-painiketta pidetään painettuna hetken ajan.
→ Paina ja pidä laitteen (OFF)-painiketta painettuna niin kauan, että näyttö katoaa.
- Liittimet ovat likaiset (s. 16).

Automaattinen virrankatkaisutoiminto ei toimi.

Laite kytketty päälle. Automaattinen virrankatkaisutoiminto toimii sen jälkeen laitteesta on katkaistu virta.

→ Kytke laite päältä.

Kauko-ohjainkortin käyttö ei ole mahdollista.

Tarkista, että suojaikalvo on poistettu (s. 4).

CD:n/MD:n toisto

Levyä ei voida ladata soittimeen.

- Soittimessa on jo toinen levy.
- Levy on väkisin pakotettu ylösalaisin tai väärällä tavalla levytilaan.

Levyä ei voi toistaa.

- Likainen tai viallinen levy.
- Näitä CD-R(W)-levyjä ei ole tarkoitettu audiotoiistoon (s. 14).
- Levyformaatti ja tiedostoversio eivät ole yhteensopivia tämän laitteen kanssa (Yksityiskohtaisia tietoja on s. 4 ja 14).

MP3/WMA/AAC-tiedostojen toisto ei onnistu.

Levy ei ole yhteensopiva MP3/WMA/AAC-formaatin ja -version kanssa (s. 15).

MP3/WMA/AAC-tiedostojen toiston

käynnistyminen kestää kauemmin kuin muiden tiedostojen.

- Seuraavien levyjen/laitteiden toiston aloittaminen kestää kauemmin.
- monimutkaisella puurakenteella tallennettu levy/laite.
 - monitallennuksella tallennettu levy/laite.
 - levy/laite, jolle voi lisätä dataa.

ATRAC CD -levyä ei voi toistaa.

- Levyä ei ole luotu luvallisella ohjelmistolla, kuten SonicStage tai SonicStage Simple Burner.
- Soittoryhmään kuulumattomia raitoja ei voi toistaa.

Näyttöyksiköt eivät vieri.

- Liian monilla kirjainmerkeillä varustetuilla levyillä eivät pitkät nimet vällyttämättä vieri.
- "A.SCRL"-asetuksena on "OFF".
→ Aseta asetukseksi "A.SCRL-ON" (s. 12) tai paina kauko-ohjainkortin (SCRL)-painiketta.

Ääni hypähtelee.

- Asennusta ei ole tehty oikein.
→ Asenna laite pienempään kulmaan kuin 45° tukevaan paikkaan autossa.
- Likainen tai viallinen levy.

Toimintopainikkeet eivät toimi.

Levyä ei voi ottaa ulos soittimesta.

Paina RESET-painiketta (s. 4)

Radiovastaanotto

Asemien vastaanotto ei toimi.

Kohina häiritsee äänentoistoa.

- Jos autosi taka-/sivuikkunassa on sisäänrakennettu ULA/KA/PA-antenni, on välttämätöntä kytkeä moottoriantennin ohjausjohto (sininen) tai ylimääräinen virransyöttöjohto (punainen) käytössä olevan antennivahvistimen virtaliitäntään.
- Tarkista autoantennin liitäntä.
- Autonantenni ei ojennu täyteen mittaansa.
 - Tarkista auton moottoriantennin ohjausjohdon liitäntä.
- Tarkista taajuus.

Asemien esiviritys ei ole mahdollista.

- Tallenna muistiin oikea taajuus.
- Lähetysignaali on liian heikko.

Automaattinen viritys ei ole mahdollista.

- Paikallisasemien hakutila ei ole oikea.
 - Viritys pysähtelee liian usein:
 - Aseta asetukseksi "LOCAL-ON" (s. 12).
 - Viritys ei pysähdy aseman kohdalla:
 - Aseta asetukseksi "MONO-ON" (s. 12).
- Lähetysignaali on liian heikko.
 - Suorita asemien viritys manuaalisesti.

"ST"-ilmaisin tulee esiin ULA-vastaanoton aikana.

- Viritä taajuus kohdalleen tarkasti.
- Lähetysignaali on liian heikko.
 - Aseta asetukseksi "MONO-ON" (s. 12).

ULA-ohjelman stereolähetys kuuluu monona.

Laitte on asetettu monovastaanottoon.
→ Aseta asetukseksi "MONO-OFF" (s. 12).

RDS

SEEK-toiminto käynnistyy muutaman sekunnin kuuntelun jälkeen.

Asema ei välitä TP-ohjelmia tai sen signaali on heikko.
→ Kytke TA-toiminto päältä (s. 9).

Ei liikennetiedotuksia.

- Aktivoi TA-toiminto (s. 9).
- Asema ei läheta liikennetiedotuksia, vaikka onkin TP-asema.
 - Viritä kohdalleen jokin muu asema.

PTY-näytössä näkyy "-----".

- Parhailiaan vastaanotettava asema ei ole RDS-asema.
- RDS-dataa ei ole vastaanotettu.
- Asema ei näytä ohjelmatyyppiä.

USB-toisto

Et pysty toistamaan yksiköitä USB-keskittimen (hub) kautta.

Tämä laite ei tunnista USB-laitteita, jotka on kytketty USB-keskittimen kautta, eikä tämä laite ole yhteensopiva USB-keskittimien kanssa.

Yksiköitä ei voida toistaa.

- Toistomusiikkitiedostot on suojattu Digital Rights Management -tekniikalla (DRM) (s. 15).
- Ainoastaan laitteet, jotka eivät ole massamuistityyppisiä USB-laitteita.
- Ellei USB-laite toimi, kytke se uudelleen paikalleen.

Laitte päästää piippauksen.

USB-laite on irrotettu toiston aikana.
→ Keskeytä ensin laitteen toisto ennen USB-laitteen irrottamista laitteistosta.

Ääni on katkonainen.

Ääni voi olla katkonainen suurempaa bittinopeutta kuin 320 kbps käytettäessä.

Vikanäytöt /Tiedotteet

BLANK*1

MD-levylle ei ole tallennettu raitoja*2
→ Käytä toistossa MD-levyä, jolle on tallennettu raitoja.

CHECKING

Soitin on vahvistamassa yhteyttä USB-laitteeseen.
→ Odota, kunnes yhteys on vahvistettu.

ERROR*1

- Levy on likainen tai asetettu ylösalaisin soittimeen.*2
 - Puhdista levy tai aseta se oikein soittimeen.
- Tyhjä levy on asetettu soittimeen.
- CD-levyä ei voi jostakin syystä toistaa.
 - Aseta soittimeen toinen levy.
- USB-laitetta ei tunnistettu automaattisesti.
 - Tee liitäntä uudelleen.

FAILURE

Jokin/jotkin kaiuttimien/vahvistinten liitännistä on suoritettu väärin.
→ Tarkista liitännät tämän mallin asennusopasta.

HUB NO SUPRT

USB-keskitintä tai laitetta, jossa on keskitintoiminto ei tueta tällä soittimella.

LOAD

Vaihtoja on lataamassa levyä.
→ Odota, kunnes lataaminen on suoritettu loppuun.

L.SEEK +/-

Paikallishakutila on päällä automaattisen virituksen aikana.

NO AF

Parhailiaan kuunneltavalle asemalle ei ole vaihtoehtoista taajuutta.

→ Paina **(SEEK)** +/- -painiketta ohjelmopalvelun nimen vilkkuessa. Viritin alkaa etsiä samoilla PI-tiedoilla (Ohjelman tunnistus) varustettuja taajuuksia ("PI SEEK" ilmestyy näyttöön).

NO DEV (Ei laitetta)

(SOURCE) on valittu ilman, että USB-laite olisi ollut kytkettynä laitteistoon. USB-laite tai -johto on irrotettu toiston aikana.

→ Kytke kunnolla USB-laite tai -johto.

jatkaa seuraavalla sivulla →

NO DISC

Levyä ei ole asetettu CD/MD-vaihtajaan
→ Aseta levyt vaihtajaan.

NO INFO

Tekstitietoja ei ole kirjoitettu MP3/WMA/AAC-tiedostoihin tai ATRAC CD:lle.

NO MAG

Levyamakasiinia ei ole asetettu CD-vaihtajaan.
→ Aseta makasiini vaihtajaan.

NO MUSIC

Levyllä/USB-laitteella ei ole musiikkitiedostoa.
→ Aseta musiikki-CD tähän laitteeseen tai MP3-yhteensopivaan vaihtajaan.
→ Kytke laitteistoon musiikkitiedostoja sisältävä USB-laite.

NO NAME

Levyn/albumin/soittoryhmän/raidan nimeä ei ole kirjoitettu raidalle.

NO TP

Laite hakee keskeytyksettä käytettävissä olevia TP-asemia.

NOT READ

Laite ei ole vielä lukenut levyn tietoja.
→ Aseta levy laitteeseen, ja valitse se sen jälkeen listalta.

NOTREADY

MD-vaihtajan kansi on auki tai MD-levyjä ei ole asetettu kunnolla paikoilleen.
→ Sulje kansi tai lataa MD-levyt paikalleen kunnolla.

OFFSET

Laitteessa saattaa olla toimintahäiriö.
→ Tarkista liitännät. Ellei vikailmoitus häviä näytöstä, ota yhteys johonkin Sonya myyvään liikkeeseen.

OVERLOAD

USB-laite on ylikuormitettu.
→ Irrota USB-laite ja vaihda sen jälkeen toistolaitetta (SOURCE)-painikkeella.
→ Ilmoittaa, että USB-laite on epäkunnossa tai laitteistoon on kytketty tukea vailla oleva laite.

READ

Laite on lukemassa raita- ja soittoryhmä/albumia koskevia tietoja levyllä/USB-laitteelta.
→ Odota, kunnes lukutoiminto on suoritettu loppuun, toisto käynnistyy tällöin automaattisesti. Levyn/USB-laitteen rakenteesta riippuen tämä saattaa kestää minuutin tai pidempään.

RESET

CD-laitetta tai CD/MD-vaihtajaa ei voi käyttää jonkin vian johdosta.
→ Paina RESET-painiketta (s. 4)

USB NO SUPRT (USB:tä ei tueta)

Laitteistoon kytketylle USB-laitteelle ei ole tukea.
→ Kytke laitteistoon massamuistityyppinen USB-laite (s. 15).

"L L L L" tai "T T T T"

Levyn alku tai loppu on saavutettu pikasiirrolla, etkä voi enää jatkaa toimintoa tästä.

"_ _"

Tätä kirjainmerkkiä ei voi näyttää laitteella.

*1 Jos jokin vika syntyy CD:n tai MD:n toistossa, CD:n tai MD:n levynumero ei ilmesty näyttöön.

*2 Vian aiheuttaneen levyn levynumero ilmestyy näyttöön.

Ellevät nämä korjaustoimenpiteet ratkaise ongelmaa, kysy neuvoa lähimmästä Sonya myyvästä liikkeestä.

Jos viet laitteen korjattavaksi CD:n toisto-ongelmien vuoksi, ota mukaan myös levy, jonka toiston aikana ongelma syntyi.

Tukisivusto

Jos sinulla on kysymyksiä tai haluat nähdä uusimmat tätä tuoteta koskevat tukitiedot, käy seuraavalla [www-sivulla](http://support.sony-europe.com):
<http://support.sony-europe.com>

Vi hänvisar till det medföljande häftet
angående installation/anslutningar.

Varning om din bils tändning inte har något ACC-läge

Kontrollera att du ställt in "Auto Off"-
funktionen (sida 12).

Enheten kommer automatiskt att stängas av
helt inom inställd tid efter att strömmen har
stängts av. Detta förhindrar att batteriet laddas
ur.

Om du inte ställer in "Auto Off"-funktionen,
tryck och håll ner (OFF) tills visningen
försvinner varje gång du slår av tändningen.

**CLASS 1
LASER PRODUCT**

Denna etikett finns på undersidan av
höljet.



Avyttring av gammal elektrisk och elektronisk utrustning (tillämpligt i EU och andra Europeiska länder med separata hanterings-system)

Den här symbolen på produkten eller på
dess förpackning anger att produkten inte
ska hanteras som hushållsavfall. Den bör i stället över-
lämnas till lämpligt sophanteringsställe för återvinning
av elektrisk och elektronisk utrustning. Genom att se till
att produkten avyttras på rätt sätt, hjälper du till att
undvika sådana potentiellt negativa konsekvenser för
miljön och människors hälsa som skulle kunna uppstå vid
olämplig avyttring av den här produkten. Med material-
återvinning hjälps vi åt att bevara naturresurser. Mer
information om återvinning av den här produkten kan du
få hos din lokala kommunförvaltning, hos företaget som
sköter sophanteringen eller i butiken där du köpte
produkten.

Tillbehör: Fjärrkontroll

"ATRAC", "ATRAC AD", "SonicStage" och dess
logotyper är varumärken tillhörande Sony
Corporation.

WALKMAN och WALKMAN-logotypen är
registrerade varumärken tillhörande Sony
Corporation.



Microsoft, Windows Media
och Windows logotypen är
varumärken eller registrerade
varumärken som tillhör

Microsoft Corporation i USA och/eller andra
länder.

Välkommen!	4
------------------	---

Komma igång

Återställa enheten	4
Förbereda fjärrkontrollen	4
Ställa klockan	5
Ta bort frontpanelen	5
Sätta fast frontpanelen	5

Kontrollernas placering och grundläggande funktioner

Huvudenheten	6
Fjärrkontroll RM -X151	6

CD

Visningsalternativ	8
Upprepad och blandad uppspelning	8

Radio

Lagra och ta emot stationer	8
Lagra automatiskt — BTM	8
Lagra manuellt	8
Mottagning av lagrade kanaler	8
Ställa in automatiskt	8
RDS	9
Översikt	9
Ställa in AF och TA	9
Välja PTY	10
Ställa in CT	10

USB-enheter

Spela upp USB-enheter	10
Visningsalternativ	10
Lyssna på musik på en ljudenhet för masslagring	11
Lyssna till musik på "Walkman" (ATRAC Audio-enhet)	11

Övriga funktioner

Ändra ljudinställningarna	11
Justera ljudegenskaperna — BAL/FAD/SUB	11
Anpassa equalizerkurvan — EQ3	11
Justera inställningsalternativ — SET	12
Använda extrautrustning	12
Extra ljudutrustning	12
Cd/md-växlare	13

Ytterligare information



Säkerhetsföreskrifter	14
Om skivor	14
Om USB-enheter	15
Uppspelningsordning för MP3/WMA/AAC-filer	15
Om mp3-filer	15
Om WMA-filer	15
Om AAC-filer	15
Om ATRAC-filer	15
Underhåll	16
Ta bort enheten	16
Tekniska data	17
Felsökning	18
Felmeddelanden	19

Välkommen!

Tack för att du köpt denna Sony cd-spelare. Du kan använda följande funktioner på spelaren.

• Uppspelning av cd-skivor

Du kan spela CD-DA-skivor (som även innehåller CD-text*), CD-R-/CD-RW-skivor (MP3/WMA/AAC-filer som även innehåller multi-session (sida 14)) samt ATRAC-CD-skivor (ATRAC3- och ATRAC3plus-format (sida 15)).

Skivtyper	Skivans etikett
CD-DA	
MP3 WMA AAC ATRAC-cd	

• Radiomottagning

- Du kan lagra upp till sex stationer per band (FM1, FM2, FM3, MW och LW).
- **BTM** (Best Tuning Memory): Enheten väljer stationer med stark signal och lagrar dem.

• RDS-tjänster

- Du kan använda FM-stationer med RDS (Radio Data System).

• Ljudinställningar

- **EQ3 stage2**: Du kan välja en av sju förinställda equalizerkurvor.

• Användning av extra enheter

Olika typer av ljudkomponenter kan anslutas och manövreras från enheten.

- **USB-enhet**: En USB-enhet för masslagring eller "Walkman" (ATRAC Audio-enhet) kan anslutas till främre USB-terminalen. För information om användbara enheter, se Om USB-enheter (sida 15) eller besök Sonys webbplats (sida 20).
- **Bärbar ljudenhet**: Anslutning av en portabel ljudenhet (analog anslutning) kan göras via en "AUX"-ingång på enhetens framsida
- **CD/MD-växlare**: CD/MD-växlare kan anslutas till SONY BUS på enhetens baksida.

* En cd-text-skiva är en cd-da-skiva som innehåller information om skiv-, artist- och spårnamn.

Komma igång

Återställa enheten

Innan du använder enheten första gången eller om du har bytt bilbatteri eller kopplat om anslutningarna, måste enheten återställas. Ta loss frontpanelen och tryck på återställningsknappen (RESET) med ett spetsigt föremål, exempelvis en kulspetspenna.

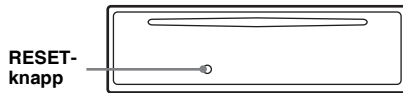

Observera!

Om man trycker på återställningsknappen kommer klockans inställning och viss lagrad information att raderas.

Förbereda fjärrkontrollen

Ta bort skyddsfilmerna innan du använder fjärrkontrollen för första gången.

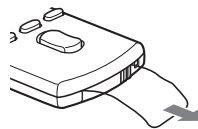

Ställa klockan

Klockan visar en 24-timmars digital tidsangivelse.

- 1 Tryck in och håll valknappen intryckt.**
Rätt menysida öppnas.
- 2 Tryck flera gånger på valknappen tills "CLOCK-ADJ" visas.**
- 3 Tryck på (SEEK) +.**
Siffrorna för timmar blinkar.
- 4 Vrid volymratten för att ställa in timmar och minuter.**
Om du vill flytta markeringen trycker du på (SEEK) -/+.
- 5 Tryck på valknappen**
Inställningen är klar och klockan startar.

Tryck på (DSPL) för att visa klockan. Tryck igen på (DSPL) för att återgå till föregående visning.

Med fjärrkontrollen

För att välja timmar och minuter trycker du på ↑ eller ↓ i steg 4.

Tips!

Du kan ställa klockan automatiskt med RDS-funktionen (sida 10).

Ta bort frontpanelen

För att undvika stöld kan du ta av frontpanelen från enheten.

Varningssignal

Om du ställer tändningen på OFF utan att ta bort frontpanelen kommer varningssignalen att ljuda under några sekunder.

Ljudsignalen hörs endast om den inbyggda förstärkaren används.

- 1 Tryck på (OFF).**
Enheten är avstängd.
- 2 Tryck på  och dra den emot dig.**

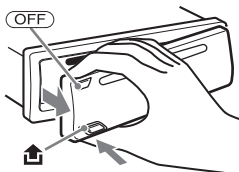

Observera!

- Tappa inte frontpanelen och använd inte för mycket tryck på panelen och teckenfönstret.
- Utsätt inte panelen för höga temperaturer eller fukt. Lämna den inte i en parkerad bil eller på instrumentbrädan/i bakrutan.
- Om frontpanelen tas av utan att man stänger av enheten vid uppspelning från en USB-enhet kan data skadas.

Sätta fast frontpanelen

Anslut frontpanelens del (A) mot del (B) på enheten som visas i bilden och tryck tills du hör ett klick.

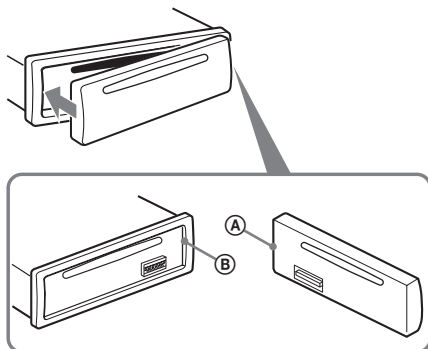

Observera!

Fäst ingenting på insidan av frontpanelen.

Kontrollernas placering och grundläggande funktioner

Huvudenheten

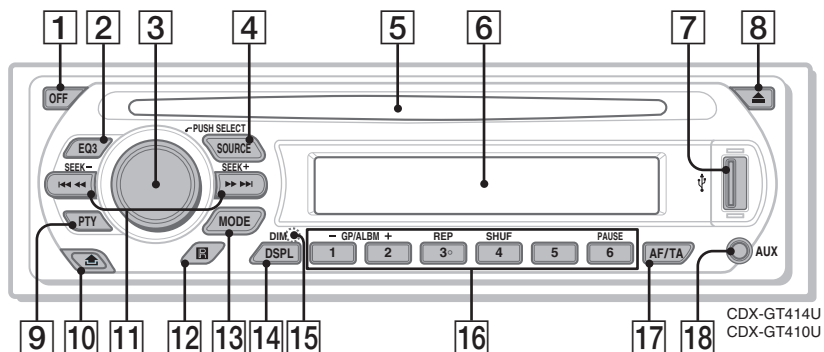

Fjärrkontroll RM -X151

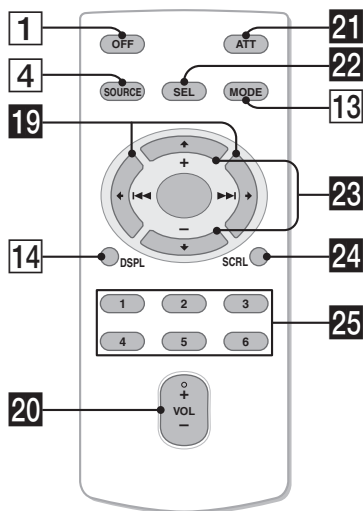

Se de angivna sidorna för ytterligare information. Knapparna på fjärrkontrollen har samma funktioner som motsvarande knappar på enheten.

- 1 OFF-knapp**
Används för att slå av strömmen eller som stoppknapp.
- 2 EQ3-knapp (equalizer) 11**
För att välja equalizertyp (XPLOD, VOCAL, EDGE, CRUISE, SPACE, GRAVITY, CUSTOM eller OFF).
- 3 Volymratt/valknapp 11**
För att ställa in volymen (vrid) eller för att välja inställningsalternativ (tryck och vrid).
- 4 SOURCE-knapp**
Aktivera/växla signalkälla (Radio/CD/MD*1 /USB/AUX).
- 5 Skivplats**
Sätt i skivan (med etiketten vänd uppåt), uppspelningen startar.
- 6 Teckenfönster**
- 7 USB-kontakt**
Ansluta till USB-enheten. 10
- 8 (utmatnings)-knapp**
Används för att mata ut kassetten.
- 9 PTY (Program Type)-knapp 10**
Välja PTY i RDS.
- 10 (frigöring av frontpanel) 5**

- 11 SEEK +/- knappar**
CD/MD*¹/USB*²:
Används för att hoppa över spår (tryck), för att kontinuerligt hoppa över spår (tryck, tryck därefter igen inom cirka 1 sekund och håll) och för att spola bakåt/snabbspola framåt ett spår (tryck och håll).
Radio:
Används för att ställa in stationer automatiskt (tryck); söka efter en station manuellt (tryck och håll).
- 12 Mottagare för fjärrkontrollen**
- 13 MODE-knapp 8, 13**
För att välja radioband (FM/MW/LW); välj enhet*³; välj uppspelningsläget*⁴.
- 14 DSPL/DIM-knapp (display/dimmer) 8, 9**
Används för att ändra visningsalternativ (tryck); ändra teckenfönstrets ljusstyrka (tryck och håll).
- 15 RESET-knapp** (placerad bakom frontpanelen) 4
- 16 Sifferknappar**
CD/MD*¹/USB*²:
① / ②: **GP*⁵/ALBM*⁶ +/-**
Hoppa över album (tryck); hoppa över album kontinuerligt (tryck och håll)*⁷.
③: **REP 8**
④: **SHUF 8**
⑥: **PAUSE*⁸**
För att pausa under uppspelning. För att avbryta, tryck igen.
Radio:
Används för att ta emot lagrade stationer (tryck); lagra stationer (tryck och håll).
- 17 AF/TA-knapp (Alternativa frekvenser/ trafikmeddelanden) 9**
Ställa in AF och TA i RDS.
- 18 AUX-kontakt 12**
Används för att ansluta en bärbar ljudenhet.

Följande knappar på fjärrkontrollen har också olika knappar/funktioner från enheten. Avlägsna skyddsfilmerna innan användning (sida 4).

- 19 ◀ (◀◀)/▶ (▶▶)-knappar**
För att styra CD/radio/MD/USB, samma som (SEEK) +/- på enheten.
- 20 VOL (volym) +/--knapp**
Används för att justera volymen.
- 21 ATT-knapp (ljuddämpning)**
Används för att dämpa ljudet. Tryck igen för att avbryta.
- 22 Knappen SEL (välj)**
Samma som valknappen på enheten.
- 23 ↑ (+)/↓ (-)-knappar**
För att kontrollera CD-skiva, samma som ①/② (GP/ALBM +/-) på enheten.
- 24 SCRL-knapp (rulla) 8**
Rulla texten i teckenfönstret.
- 25 Sifferknappar**
Används för att ta emot lagrade stationer (tryck); lagra stationer (tryck och håll).

- *¹ Om en md-växlare är ansluten.
*² När en USB-enhet är ansluten.
*³ Om en cd/md-växlare är ansluten.
*⁴ När en ATRAC Audio-enhet är ansluten.
*⁵ När en ATRAC-cd-skiva spelas.
*⁶ När en MP3/WMA/AAC-skiva spelas.
*⁷ Om växlaren/USB-enheten är ansluten är handhavandet annorlunda, se sidan 10, 13.
*⁸ När du spelar upp på den här enheten.

Observera!

- För att undvika att skada skivan när man matar ut/ sätter i en skiva, se till att alla USB-enheter är bortkopplade.
- Om enheten stängs av och teckenfönstret släcks, kan den inte styras med fjärrkontrollen om du inte trycker på (SOURCE) på enheten eller sätter i en skiva.

Tips!

För information om hur du byter batteri se "Byta ut litiumbatteriet i fjärrkontrollen" på sidan 16.

Om USB-skyddslock

När du inte använder USB-kontakten (⑦), använd medföljande USB-skyddslock för att hindra damm eller smuts att komma in.

Håll USB-skyddslocket utom räckhåll för barn för att förhindra att dom oavsiktligt sväljer det.

Information om hur du väljer en cd-/md-växlarer finns på sida 13.

Visningsalternativ

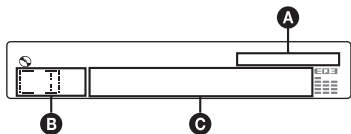

- A** AAC/WMA/ATRAC/MP3-indikering
- B** Källa
- C** Spårnummer/Förfluten speltid, Skiv-/artistnamn, Album/gruppnummer*, Album/gruppnamn, Spårnamn, Textinformation, Kllocka

* Album/gruppnummer visas endast när du byter album.

För att ändra visningsalternativ **C** trycker du på **(DSP)**; för att rulla visningsalternativen **C** trycker du på **(SCRL)** på fjärrkontrollen eller ställer in "A.SCRL-ON" (sida 12).

Tips!

Visade alternativ varierar, beroende på typ av skiva, inspelat format och inställning. För mer information om MP3/WMA/AAC, se sida 15, ATRAC-CD, se sida 15.

Upprepad och blandad uppspelning

- 1 Tryck flera gånger på **(3)** (REP) eller på **(4)** (SHUF) under uppspelning, tills önskad inställning visas i teckenfönstret.

Välj	För att spela upp
(3) "TRACK"	spår flera gånger.
(4) "ALBUM"*1	ett album upprepade gånger.
(5) "GROUP"*2	grupper flera gånger.
"SHUF ALBUM"*1	ett album i slumpvis ordning.
"SHUF GROUP"*2	grupper i slumpvis ordning.
"SHUF DISC"	skivor i slumpvis ordning.

*1 När en MP3/WMA/AAC-skiva spelas.

*2 När en ATRAC-cd-skiva spelas.

För att återgå till normal uppspelning, välj **(3)** "OFF" eller "SHUF OFF".

Lagra och ta emot stationer

Varning!

För att undvika att trafikfarliga situationer uppstår när du kör bör du ställa in stationer med BTM-funktionen (Best Tuning Memory).

Lagra automatiskt — BTM

- 1 Tryck på **(SOURCE)** upprepade gånger tills "TUNER" visas. Tryck upprepade gånger på **(MODE)** för att välja band. Du kan välja FM1, FM2, FM3, MW eller LW.
- 2 Tryck in och håll valknappen intryckt. Rätt menysida öppnas.
- 3 Tryck flera gånger på valknappen tills "BTM" visas.
- 4 Tryck på **(SEEK)** +. Enheten lagrar stationer i frekvensordning på sifferknapparna. En ljudsignal hörs när inställningen är lagrad.

Lagra manuellt

- 1 Medan du tar emot en station som du vill lagra, tryck och håll nere en sifferknapp (**(1)** till **(6)**) tills MEM visas. Sifferknappens nummer visas i teckenfönstret.

Observera!

Om du försöker lagra en annan station på samma förinställda sifferknapp raderas den tidigare lagrade stationen.

Tips!

Om en RDS-station lagras, lagras även AF/TA-inställningen (sida 9).

Mottagning av lagrade kanaler

- 1 Välj band och tryck på en sifferknapp (**(1)** till **(6)**).

Ställa in automatiskt

- 1 Välj bandet och tryck därefter på **(SEEK)** -/+ för att söka efter stationen. Sökningen avbryts när en radiostation tas emot. Upprepa detta tills den önskade stationen tas emot.

Tips!

Om du vet vilken frekvens som stationen du vill lyssna på har, tryck och håll ned endera sidan av (SEEK) -/+ för att lokalisera den ungefärliga frekvensen, tryck sedan flera gånger på (SEEK) -/+ för finjustering av önskad frekvens (manuell inställning).

RDS

Översikt

FM-stationer som använder RDS (Radio Data System) sänder ohörbar digital information tillsammans med signaler för vanliga radioprogram.

Visningsalternativ

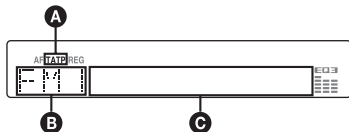

- A** TA/TP*1
- B** Radioband, Funktion
- C** Frekvens*2 (namn för serviceprogram), Förinställt nummer, Klocka, RDS-data

*1 TA blinkar under trafikinformation. TP tänds medan en sådan station tas emot.

*2 * visas till vänster om frekvensen under tiden då du tar emot en RDS-station.

För att ändra visningsalternativ **C** trycker du på (DSPL).

RDS-tjänster

Denna enhet tillhandahåller automatiskt följande RDS-tjänster:

AF (Alternativa frekvenser)

Väljer och ställer på nytt in stationen med starkast signal i ett nätverk. Genom att använda denna funktion kan du lyssna kontinuerligt på samma program under en långkörning utan att behöva ändra stationsinställningar manuellt.

TA (Trafikmeddelande)/TP (Trafikprogram)

Tillhandahåller aktuell trafikinformation/program. Information/program som tas emot, avbryter den för tillfället valda källan.

PTY (Programtyper)

Visar den för tillfället mottagna programtypen. Söker även din valda programtyp.

CT (Klocka)

Klockan ställs automatiskt med CT-information från RDS-överföringen.

Observera!

- I vissa länder/områden är inte alla RDS-funktioner tillgängliga.

- RDS fungerar inte om signalstyrkan är svag eller om den inställda stationen inte sänder RDS-data.

Ställa in AF och TA

- 1 Tryck flera gånger på (AF/TA) tills önskad inställning visas.

Välj	För att
AF-ON	aktivera AF och inaktivera TA.
TA-ON	aktivera TA och inaktivera AF.
AF, TA-ON	aktivera både AF och TA.
AF, TA-OFF	inaktivera både AF och TA.

Lagra RDS-stationer med AF- och TA-inställning

Du kan förinställa RDS-stationer med AF/TA-inställning. Om du använder BTM-funktionen, lagras endast RDS-stationer med samma AF-/TA-inställning.

Om du ställer in manuellt, kan du förinställa både RDS- och icke-RDS-stationer med AF-/TA-inställning för varje.

- 1 Ställ in AF/TA och lagra därefter stationen med BTM eller manuellt.

Förinställa volymen på trafikmeddelanden

Du kan i förväg ställa in volymnivån för trafikmeddelandena, så du inte missar informationen.

- 1 Vrid volymkontrollen för att justera ljudnivån.
- 2 Tryck och håll (AF/TA) tills TA blinkar.

Mottagning av brådskande trafikmeddelanden

Med AF eller TA aktiverad avbryter brådskande trafikmeddelanden automatiskt den valda källan.

Fortsätta lyssna på ett regionalt program — REG

När AF-funktionen är aktiverad: begränsar enhetens fabriksinställning mottagningen till en speciell region, så du inte växlar till en annan regional station med en starkare frekvens.

Om du lämnar detta regionala programs mottagningsområde, ställer du in "REG-OFF" vid FM-mottagning (sida 12).

Observera!

Denna funktion fungerar inte i Storbritannien och några andra länder.

fortsätter på nästa sida →

Funktion för lokal länkning (endast Storbritannien)

Denna funktion gör det möjligt att välja andra lokala stationer i området även om dessa inte finns lagrade på sifferknapparna.

- 1 Tryck på en sifferknapp (1 till 6) som har en lokal station lagrad, under FM-mottagning.
- 2 Tryck igen, inom 5 sekunder, på sifferknappen för den lokala stationen.
Upprepa detta tills den lokala stationen tas emot.

Välja PTY

- 1 Tryck på **PTY** under FM-mottagning.



Namnet på den aktuella programtypen visas om stationen sänder PTY-data.

- 2 Tryck på **PTY** tills önskad programtyp visas i teckenfönstret.
- 3 Tryck på **SEEK** +/-.
Enheten börjar söka efter en station som sänder den valda programtypen.

Programtyper

NEWS (nyheter), **AFFAIRS** (aktuellt), **INFO** (information), **SPORT** (sport), **EDUCATE** (utbildning), **DRAMA** (drama), **CULTURE** (kultur), **SCIENCE** (vetenskap), **VARIED** (underhållning), **POP M** (popmusik), **ROCK M** (rockmusik), **EASY M** (lättlyssnat), **LIGHT M** (lätt klassiskt), **CLASSICS** (klassisk musik), **OTHER M** (övrig musik), **WEATHER** (väder), **FINANCE** (ekonomi), **CHILDREN** (barnprogram), **SOCIAL A** (sociala frågor), **RELIGION** (andliga frågor), **PHONE IN** (telefonväkteri), **TRAVEL** (resor), **LEISURE** (fritid), **JAZZ** (jazzmusik), **COUNTRY** (countrymusik), **NATION M** (nationell musik), **OLDIES** (gamla godingar), **FOLK M** (folkmusik), **DOCUMENT** (dokumentärer)

Observera!

Den här funktionen kan inte användas i länder där PTY-information inte finns tillgängliga.

Ställa in CT

- 1 Ställ in CT-ON under setup (sida 12).

Observera!

- CT-funktionen fungerar ibland inte, trots att en RDS-station mottas.
- Det kan finnas en tidsdifferens mellan den tid som anges med CT-funktionen och verklig tid.

USB-enheter

Spela upp USB-enheter

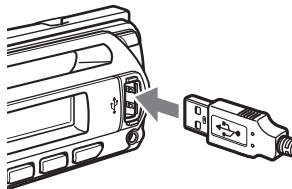

- 1 Anslut USB-enheten till USB-kontakten.

Uppspelnigen startar.

Om det redan finns en USB-enhet ansluten, tryck på **SOURCE** upprepade gånger tills "USB" visas, för att starta uppspelning.

Tryck på **OFF** för att stoppa uppspelning.

Observera!

- Se till att stoppa uppspelningen innan du tar bort USB-enheten. Om du tar bort USB-enheten under uppspelning kan data i den förstöras.
- Använd inte USB-enheter som är så stora och tunga att dom kan falla ner pga. vibration eller orsaka glappkontakt.

Visningsalternativ

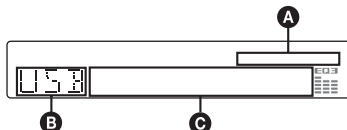

- A** AAC/WMA/ATRAC/MP3-indikering
- B** "Walkman" (ATRAC Audio-enhet):
ALB, ART, PLY
Masslagring: USB
- C** Spår/Album/Artist/Playlist-nr, Spår/Album/
Artist/Playlist-namn, Förfluten speltid,
Klocka

Observera!

Visningen varierar beroende på typ av USB för masslagring och "Walkman" (ATRAC Audio-enhet).

Lyssna på musik på en ljudenhet för masslagring

Upprepad och blandad uppspelning

- 1 Tryck, under uppspelning, flera gånger på (3) (REP) eller på (4) (SHUF) tills önskad inställning visas i teckenfönstret.

Välj	För att spela upp
↶ "TRACK"	spår flera gånger.
↶ "ALBUM"	ett album upprepade gånger.
"SHUF ALBUM"	ett album i slumpvis ordning.
"SHUF DEVICE"	enhet i slumpmässig ordning

För att återgå till normal uppspelning, välj "↶ OFF" eller "SHUF OFF".

Lyssna till musik på "Walkman" (ATRAC Audio-enhet)

- 1 Vid uppspelning, tryck upprepade gånger på (MODE) tills önskad inställning visas.

Alternativet växlar enligt följande:

ALB (Album) → ART (Artist) → PLY (Playlist)

Upprepad och blandad uppspelning

- 1 Tryck, under uppspelning, flera gånger på (3) (REP) eller på (4) (SHUF) tills önskad inställning visas i teckenfönstret.

Välj	För att spela upp
↶ "TRACK"	spår flera gånger.
↶ "ALBUM"	ett album upprepade gånger.
↶ "ARTIST"	artist upprepade gånger.
↶ PLAYLIST	playlist upprepade gånger.
"SHUF ALBUM"	ett album i slumpvis ordning.
"SHUF ARTIST"	artist i slumpmässig ordning
"SHUF PLAYLISTS"	playlist i slumpmässig ordning
"SHUF DEVICE"	enhet i slumpmässig ordning

För att återgå till normal uppspelning, välj "↶ OFF" eller "SHUF OFF".

Övriga funktioner

Ändra ljudinställningarna

Justera ljudegenskaperna — BAL/FAD/SUB

Du kan justera balans, balans fram-bak samt volym för subwoofer.

- 1 Tryck flera gånger på valknappen tills **BAL**, **FAD** eller **SUB** visas.

Alternativet växlar enligt följande:

LOW*1 → MID*1 → HI*1 →

BAL (vänster-höger) → **FAD** (fram-bak) → **SUB** (subwoofervolym)*2 → **AUX***3

*1 När EQ3 aktiveras (sida 11).

*2 När ljudutgången ställs in på SUB (sida 12).

Visas ATT vid den lägsta inställningen, och den kan justeras upp till 20 steg.

*3 När AUX-källa är aktiverad (sida 12).

- 2 Vrid volymkontrollen för att ställa in valt alternativ.

Efter tre sekunder är inställningen klar och teckenfönstret återgår till att visa normalt uppspelnings-/mottagningsläge.

Med fjärrkontrollen

Tryck på ←, ↑, → eller ↓ i steg 2 för att justera det valda alternativet.

Anpassa equalizerkurvan — EQ3

Med CUSTOM i EQ3 kan du göra egna equalizerinställningar.

- 1 Välj en källa och tryck sedan flera gånger på (EQ3) för att välja CUSTOM.

- 2 Tryck på valknappen flera gånger tills **LOW**, **MID** eller **HI** visas.

- 3 Vrid volymkontrollen för att ställa in valt alternativ.

Volymnivån kan justeras i steg om 1 dB, från -10 dB till +10 dB.



Upprepa stegen 2 och 3 för att ställa in equalizerkurvan.

Återgå till fabriksinställd equalizerkurva genom att trycka och hålla valknappen innan inställningen är klar.

Efter tre sekunder är inställningen klar och teckenfönstret återgår till att visa normalt uppspelnings-/mottagningsläge.

fortsätter på nästa sida →

Tips!

Det går även att justera andra equalizertyper.

Med fjärrkontrollen

Tryck på ←, ↑, → eller ↓ i steg 3 för att justera det valda alternativet.

Justera inställningsalternativ — SET

- 1 Tryck in och håll valknappen intryckt.**
Rätt menysida öppnas.
- 2 Tryck på valknappen flera gånger tills önskat alternativ visas.**
- 3 Vrid volymratten för att välja inställningen (exempel ON eller OFF).**
- 4 Tryck in och håll valknappen intryckt.**
Inställningen är klar och teckenfönstret återgår till att visa normalt uppspelnings-/mottagningsläge.

Observera!

Visade alternativ är olika beroende på källa och inställning.

Med fjärrkontrollen

I steg 3 för att välj inställning och tryck på ← eller →.

Följande alternativ kan ställas in (mer information finns på angivna sidor):

- anger standardinställning.

CLOCK-ADJ (Clock Adjust) (sida 5)

CT (Klocka)

För att ställa in CT-ON eller CT-OFF (●) (sida 9, 10).

BEEP (ljudsignal)

För att ställa in BEEP-ON (●) eller BEEP-OFF.

AUX-A*1 (AUX Audio)

För att slå på eller av visningen av källan AUX, AUX-A-ON (●) eller AUX-A-OFF (sida 12).

A.OFF (Auto Off)

För automatisk avstängning efter önskad tid när enheten stängs av.
– "A.OFF-NO" (●), "A.OFF-30S" (sekunder), "A.OFF-30M" (minuter) eller "A.OFF-60M" (minuter).

SUB/REAR*1

För att byta ljudutgång.
– SUB-OUT (●): utsignal till en subwoofer.
– REAR-OUT: utsignal till effektförstärkare.

DEMO*1 (demonstration)

För att ställa in DEMO-ON (●) eller DEMO-OFF.

DIM (dimmer)

För att justera ljusstyrkan i teckenfönstret.
– DIM-ON: för att dämpa teckenfönstrets belysning.
– DIM-OFF (●): för att inaktivera dimmern.

ILM (belysning)

Ändra belysningsfärg: "ILM-1" (●) eller "ILM-2".

A.SCRL (Auto Scroll)

För att automatiskt rulla långa texter när skivan/albumet/spåret ändras.
– "A.SCRL-ON" (●): för att rulla text.
– "A.SCRL-OFF": för att inte rulla text.

"LOCAL" (lokalt sökläge)

– "LOCAL-ON": för att endast ställa in stationer med starkare signaler.
– LOCAL-OFF (●): för att ställa in normal mottagning.

MONO*2 (Monoläge)

Välj mottagningsläge Mono för att förbättra FM-mottagning
– "MONO-ON": för att lyssna på stereosändning i mono.
– MONO-OFF (●): för att lyssna på stereosändningar i stereo.

REG*2 (regional)

För att ställa in REG-ON (●) eller REG-OFF (sida 9).

LPF*3 (lågpassfilter)

För att välja brytfrekvens för subwoofer: LPF OFF (●), LPF125Hz eller LPF 78Hz.

BTM (sida 8)

*1 När enheten är avstängd.

*2 Vid FM-mottagning.

*3 När ljudutgången ställs in på SUB.

Använda extrautrustning

Extra ljudutrustning

Genom att ansluta en extra bärbar ljudenhet till AUX-kontakten (stereo mini-uttag) på enheten och sedan välja källan, kan du lyssna på den via bilens högtalare. Det går att justera volymnivå för att kompensera skillnaden mellan enheten och den bärbara ljudenheten. Följ anvisningarna nedan.

Ansluta den bärbara ljudenheten

- 1 Stäng av den bärbara ljudenheten.
- 2 Vrid ner volymen på enheten.
- 3 Anslut enheten.

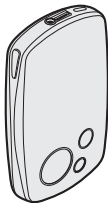
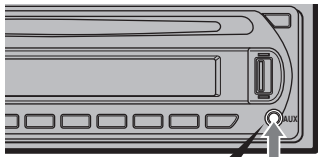

Anslutningsladd*
(medföljer ej)

* Se till att du använder rätt typ av kontakt.

Justera volymen

Se till att justera volymen för varje ansluten ljudenhet innan du börjar spela upp.

- 1 Vrid ner volymen på enheten.
- 2 Tryck på (SOURCE) flera gånger tills "AUX" visas.
"AUX FRONT IN" visas.
- 3 Starta uppspelningen av den bärbara ljudenheten med dämpad volym.
- 4 Ställ in din normala volymnivå på enheten.
- 5 Tryck flera gånger på valknappen tills "AUX" visas, och vrid på volymkontrollen för att justera önskad volymnivå (-8 dB till +18 dB).

Cd/md-växlare

Välja växlare

- 1 Tryck flera gånger på (SOURCE) tills CD eller MD visas.
- 2 Tryck flera gånger på (MODE) tills önskad växlare visas.



Enhetsnummer Skivnummer

Uppspelningen startar.

Hoppa över album och skivor

- 1 Under uppspelning, tryck på (1) / (2) (GP/ALBM -/+).

Hoppa över Tryck på (1) / (2) (GP/ALBM -/+)

album	och släpp (håll nere under en stund).
album kontinuerligt	inom 2 sekunder efter att du släppt upp första gången.
skivor	upprepade gånger.
skivor kontinuerligt	därefter trycker du igen inom 2 sekunder och håller.

Upprepad och blandad uppspelning

- 1 Tryck flera gånger på (3) (REP) eller på (4) (SHUF) under uppspelning, tills önskad inställning visas i teckenfönstret.

Välj	För att spela upp
↶ DISC*1	skivor flera gånger
"SHUF CHANGER"*1	spår i växlaren i slumpvis ordning.
"SHUF ALL"*2	spår i alla enheter i slumpvis ordning.

*1 När en eller flera cd/md-växlare är anslutna.

*2 När en eller flera MD-växlare är anslutna.

För att återgå till normal uppspelning, välj "↶ OFF" eller "SHUF OFF".

Ytterligare information

Säkerhetsföreskrifter

- Om bilen har varit parkerad i direkt solljus, låt enheten svalna innan du använder den.
- Motorantennen matas ut automatiskt när du använder enheten.

Kondens

Om det regnar eller är fuktigt kan kondens bildas inuti linser och bildskärm. När detta inträffar fungerar inte enheten som den ska. Ta i så fall ur skivan och vänta någon timme tills fukten har dunstat.

För att bibehålla en hög ljudkvalitet

Spill inte ut juice eller söta drycker över själva enheten eller över skivorna.

Om skivor

- För att behålla skivorna rena, vidrör inte ytan. Håll skivorna i kanterna.
- Förvara skivorna i fodralen eller i cd-magasin när de inte används.
- Utsätt inte skivorna för värme eller hög temperatur. Undvik att lämna dem i en parkerad bil, på instrumentpanelen eller i bakfönstret.
- Fäst inte etiketter på skivorna och använd inte skivor med rester av kladdigt bläck. Sådana skivor kan stanna när de används och försaka funktionsfel, eller också kan skivan gå sönder.



- Använd inte skivor med etiketter eller klistermärken på. Följande fel kan uppstå om du använder sådana skivor:
 - Skivan kan inte matas ut (etikett eller klistermärke har lossnat och fastnat i utmatningsmekanismen).
 - Skivans ljuddata kan inte läsas (vissa spår hoppas över vid uppspelning eller uppspelningen fungerar inte alls) eftersom skivan har blivit sned när en etikett eller ett klistermärke har krympt av värme.
- Skivor med ovanliga former (till exempel hjärtformade, fyrkantiga, stjärnformade) kan inte spelas i enheten. Gör man det kan det skada enheten. Använd inte den typen av skivor.
- Det går inte att använda 8 cm (3 1/4 in) CD-skivor.

- Innan du spelar, rengör skivorna med en rengöringsduk som finns att köpa i handeln. Torka varje skiva från mitten och utåt. Använd inga lösningsmedel som tvättbensin, tinner, andra rengöringsmedel eller antistatisk spray avsedd för analoga skivor.



Om cd-r/cd-rw-skivor

- Vissa cd-r/cd-rw (beroende på inspelningsutrustning eller skivans skick) kan inte spelas upp med den här utrustningen.
- Det går inte att spela en cd-r eller cd-rw som inte har stängts.
- Enheten är kompatibel med ISO 9660 nivå 1-/nivå 2-formatet, Joliet/Romeo i expansionsformatet och Multi Session.
- Maximala antalet:
 - mappar (album): 150 (inklusive rotmapp och tomma mappar).
 - filer (spår) och mappar som finns på en skiva: 300 (om ett mapp-/filnamn innehåller många tecken kan antalet bli lägre än 300).
 - tecken som kan visas för ett mapp-/filnamn är 32 (Joliet) eller 64 (Romeo).
- När skivan är inspelad i Multi Session, detekteras och spelas endast det första spåret i det första sessionsformatet (alla andra format hoppas över). Formaten som har högst prioritet är CD-DA, ATRAC CD och MP3/WMA/AAC.
 - Endast formatet cd-da i första sessionen spelas upp om det första spåret är i cd-da-format.
 - När det första spåret inte är en CD-DA, spelas en ATRAC-CD eller MP3/WMA/AAC-session. Om skivan inte har information i något av dessa format visas "NO MUSIC".

Musikskivor kodade med teknik för copyrightskydd

Denna produkt är utformad för att spela upp skivor som följer cd-standarden (Compact Disc). Nyligen har musikskivor med kodat copyrightskydd börjat marknadsföras av några skivbolag. Du bör vara medveten om att bland dessa skivor finns det några skivtyper som inte följer cd-standarden och kanske inte går att använda i denna produkt.

Obs! DualDiscs

En dubbelskiva (DualDisc) är en dubbelsidig produkt som parar ihop dvd-inspelat material på en sida med digitalt ljudmaterial på den andra sidan. Eftersom ljudsidan emellertid inte stödjer cd-standarden så garanteras inte möjlighet till uppspelning på denna produkt.

Om USB-enheter

- Masslagringsenheter och ATRAC Audio-enheter av USB-typ som följer USB-standarderna kan användas. Den här enheten kan emellertid inte känna igen USB-enheter via en USB-hubb och är inte heller kompatibel med enheter som har hubb-funktion. För information angående kompatibiliteten för din USB-enhet, besök Sonys webbplats (sida 20).
- Motsvarande codec skiljer sig beroende på typ av enhet.
 - Masslagring: MP3/WMA/AAC
 - ATRAC Audio-enhet: ATRAC/MP3/WMA/AAC
- Andra DRM-filer (Digital Rights Management) än ATRAC kan inte spelas.
- Följande data kan visas.
Masslagring:
 - Mapper (album): 512, Filer (spår): 65535ATRAC Audio-enhet: ATRAC/MP3/WMA/AAC
 - Album/Artister/Playlists: 65535, Spår: 65535

Om USB-enheter

- Vid anslutning, använd den kabel som levererades med USB-enheten.
- Använd inte USB-enheter som är så stora eller tunga att dom stör dig när du kör bil.
- Lämna inte USB-enheter i en parkerad bil eftersom fel kan uppstå.
- Beroende på mängden inspelade data kan det ta tid för uppspelningen att börja.
- Det rekommenderas att du säkerhetskopierar USB-data.

Uppspelningsordning för MP3/WMA/AAC-filer.

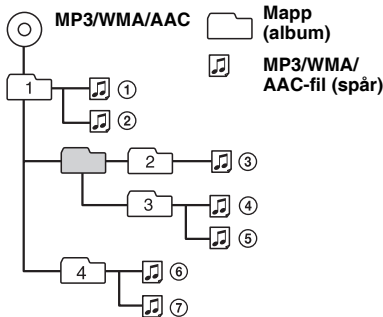

Om mp3-filer

- MP3, en förkortning för MPEG-1 Audio Layer-3, är ett standardformat för komprimering av musikfiler. Det komprimerar information på ljud-cd-skivor till cirka en tiondel av dess ursprungliga storlek.
- ID3-tag version 1.0, 1.1, 2.2, 2.3 och 2.4 gäller endast för MP3. ID3-tag kan ha 15/30 tecken (1,0 och 1,1) eller 63/126 tecken (2,2, 2,3 och 2,4).
- Kontrollera att du lagt till filnamnställaget .mp3 efter filnamnet när du namnger en mp3-fil.

- Vid uppspelning eller vid snabbspolning framåt/bakåt av en VBR (variable bit rate) MP3-fil kan det hända att förfluten speltid inte visas korrekt.

Om MP3

Om du spelar upp en mp3-fil med hög överföringshastighet, till exempel 320 kbit/s, kan ljudet bli hackigt.

Om WMA-filer

- WMA, som är kort för Windows Media Audio, är ett standardformat för komprimering av musikfiler. Det komprimerar information på ljud-CD-skivor till cirka 1/22* av dess ursprungliga storlek.
- WMA-tag har 63 tecken.
- Kontrollera att du lagt till filnamnställaget ".wma" efter filnamnet när du namnger en WMA-fil.
- Vid uppspelning eller vid snabbspolning framåt/bakåt av en VBR (variable bit rate) WMA-fil kan det hända att förfluten speltid inte visas korrekt.

* endast för 64 kbit/s

Om WMA

Uppspelning av följande WMA-filer stöds inte.

- förlustfri komprimering
- copyright-skyddad

Om AAC-filer

- AAC, som är kort för Advanced Audio Coding, är ett standardformat för komprimering av musikfiler. Det komprimerar information på ljud-CD-skivor till cirka 1/11* av dess ursprungliga storlek.
- AAC-tag har 126 tecken.
- Kontrollera att du lagt till filnamnställaget ".m4a" efter filnamnet när du namnger en AAC-fil.
- Vid uppspelning eller vid snabbspolning framåt/bakåt av en VBR (variable bit rate) AAC-fil kan det hända att förfluten speltid inte visas korrekt.

* endast för 128 kbps

Om AAC

Uppspelning av en copyright-skyddad fil stöds inte.

Om ATRAC-filer

ATRAC3plus-format

ATRAC3, en förkortning av Adaptive Transform Acoustic Coding3, är en ljudkomprimeringsteknik. Det komprimerar information på ljud-cd-skivor till cirka en tiondel av dess ursprungliga storlek.

ATRAC3plus, som är ett utökat format från ATRAC3, komprimerar ljud-cd-information till cirka 1/20 av ursprunglig storleken. Enheten kan spela upp både ATRAC3- och ATRAC3plus-formatet.

- ATRAC använder en struktur bestående av en hierarki med 2 nivåer; en mapp (grupp), två filer (spår).
 - ATRAC CD
 - Max. antal mapper (grupper) är 255, och max. antal filer (spår) är 999.

– ATRAC Audio-enhet

Max. antal album/artister/playlists är 65535, och max. antal spår är 65535.

- Tecknen för ett mapp-/filnamn samt textinformation från SonicStage visas.

För information om ATRAC-skivor och ATRAC Audio-enheter, se SonicStage-manualen.

Observera!

- Använd auktoriserad programvara, t.ex. SonicStage, när du skapar ATRAC-filer.
- ATRAC-filer kan inte spelas på andra USB-enheter än ATRAC Audio-enhet.

Om du har några frågor eller problem som rör enheten och som inte tas upp i bruksanvisningen, kontaktar du närmaste Sony-återförsäljare.

Underhåll

Byta ut litiumbatteriet i fjärrkontrollen

Under normala förhållanden varar batterier cirka 1 år. (Beroende på användningsförhållandena kan batterierna dock ibland laddas ur snabbare.) Efter hand som batteriet laddas ur förkortas fjärrkontrollens räckvidd. Byt till ett nytt CR2025-litiumbatteri. Att använda en annan batterityp kan innebära risk för brand eller explosion.

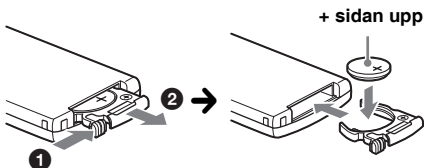

Om litiumbatteriet

- Förvara litiumbatteriet utom räckhåll för barn. Kontakta omedelbart läkare om batteriet nedsväljs.
- Du kan öka kontaktförmågan genom att torka av batteriet med en torr trasa.
- Kontrollera att polerna är vända åt rätt håll när du sätter i batteriet.
- Håll inte i batteriet med en pincett av metall, det kan orsaka kortslutning.

VARNING

Vid felaktig hantering kan batteriet explodera. Du får inte ladda det, ta isär det eller försöka elda upp det.

Byta säkring

När du byter säkring, kontrollera att du använder en säkring med samma strömstyrka som originalsäkringen. Om säkringen går, kontrollera elanslutningen och byt säkringen. Om säkringen går igen efter bytet kan det finnas ett internt fel. Kontakta i så fall närmaste Sonyåterförsäljare.

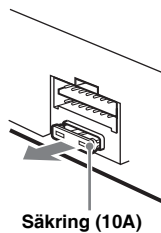

Rengöra anslutningarna

Enheten kommer eventuellt inte att fungera på rätt sätt om anslutningarna mellan enheten och frontpanelen inte är rena. För att undvika detta, ta bort frontpanelen (sida 5) och rengör anslutningarna med en bomullstopp. Använd inte för stort tryck. I annat fall kan ljudkvaliteten försämrast.

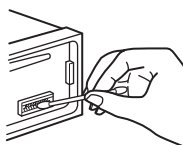

Huvudenheten

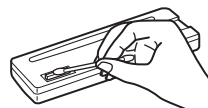

Baksidan på frontpanelen

Observera!

- För säkerhetsskull, slå av tändningen och ta bort nyckeln innan du rengör anslutningarna.
- Rör aldrig anslutningarna direkt med fingrarna eller något metallföremål.

Ta bort enheten

1 Ta bort skyddskragen.

- 1 Ta bort frontpanelen (sida 5).
- 2 Fäst frigöringsnycklarna i skyddskragen.

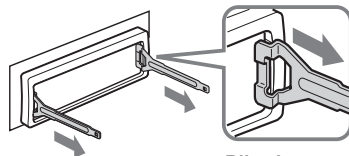

Rikta in frigöringsnycklar

- 3 Dra nycklarna utåt, så följer skyddskragen med.

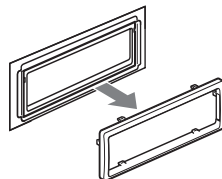

2 Ta bort enheten

- 1 För in båda frigöringsnycklarna samtidigt tills de fäster med ett klickljud.

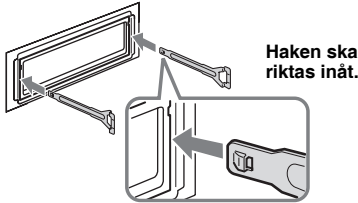

- 2 Dra i nycklarna så att enheten lossnar.

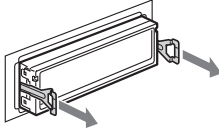

- 3 Låt enheten glida ut från fästet.

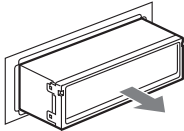

Tekniska data

Cd-spelare

Signalbrusförhållande: 120 dB
Frekvensåtergivning: 10 – 20 000 Hz
Svaj och vibrationer: Under mätbar nivå

Radiodel

FM

Inställningsområde: 87,5 – 108,0 MHz
Antennkontakt:
Kontakt för yttre antenn
Mellanfrekvens: 10,7 MHz/450 kHz
Känslighet: 9 dBf
Selektivitet: 75 dB vid 400 kHz
Signalbrusförhållande: 67 dB (stereo), 69 dB (mono)
Harmonisk distorsion vid 1 kHz: 0,5 % (stereo),
0,3 % (mono)
Separation: 35 dB vid 1 kHz
Frekvensåtergivning: 30 – 15 000 Hz

MW/LW

Inställningsområde:
MW: 531 – 1 602 kHz
LW: 153 – 279 kHz

Antennkontakt:

Kontakt för yttre antenn

Mellanfrekvens: 10,7 MHz/450 kHz

Känslighet: MW: 30 µV, LW: 40 µV

USB-spelare

Gränssnitt: USB (högsta hastighet)
Max. ström: 500 mA

Effektförstärkardel

Utgångar: Högtalarutgångar (sure seal-kontakter)

Högtalarimpedans: 4 – 8 ohm

Maximal uteffekt: 50 W × 4 (vid 4 ohm)

Allmänt

Utgång:

Ljudutgångar (under/bak växlingsbar)

Styrning av relä till motorantenn

Styrning av effektförstärkare

Ingångar:

Telephone ATT-styrning (dämpning av ljudet när det ringer)

BUS-styrning

BUS-ljudingång

Antenningång

AUX-kontakt (stereo mini-uttag)

Tonkontroller:

Low: ±10 dB vid 60 Hz (XPLOD)

Mid: ±10 dB vid 1 kHz (XPLOD)

High: ±10 dB vid 10 kHz (XPLOD)

Strömförsörjning: 12 V likström bilbatteri
(negativ jordning)

Dimensioner: Ca. 178 × 50 × 179 mm (b/h/d)

Monteringsdimensioner: Ca. 182 × 53 × 162 mm
(b/h/d)

Vikt: Cirka 1,2 kg

Medföljande tillbehör:

USB-skyddslock

Fjärrkontroll: RM-X151

Delar för installation och anslutningar

(1 uppsättning)

Tillbehör/utrustning som kan köpas till:

BUS-kabel (sladd med RCA-kontakt medföljer):

RC-61 (1 m), RC-62 (2 m)

Cd-växlare (10 skivor): CDX-757MX

Cd-växlare (6 skivor): CDX-T70MX, CDX-T69

Väljare för ljudkälla: XA-C40

AUX-IN-väljare: XA-300

Gränssnittsadapter för iPod: XA-110IP

Din återförsäljare har eventuellt inte alla tillbehör som visas ovan. Begär detaljerad information från återförsäljaren.

Amerikanska och utländska patent på licens från Dolby Laboratories.

MPEG Layer-3 ljudkodningsteknik och patent på licens från Fraunhofer IIS och Thomson.



- Flamhämmande medel av halogen används inte på på kretskortet.
- Flamhämmande medel av halogen används inte på höljet.
- Papper används som emballeringsmaterial.
- VOC-fritt (Volatile Organic Compound) vegetabiliskt oljebaserat bläck har använts för att trycka kartongen.

Felsökning

Nedanstående checklista används för att åtgärda problem som kan uppstå.

Innan du går igenom checklistan, kontrollera anvisningarna för hur man ansluter och använder enheten.

Allmänt

Enheten får ingen ström.

- Kontrollera anslutningarna. Om allting är som det ska, kontrollera säkringen.
- Om enheten är avstängd och teckenfönstret är släckt kan den inte styras med fjärrkontrollen.
→ Starta enheten.

Det går inte att mata ut motorantennen.

Motorantennen har ingen relälåda.

Inget ljud.

- Volymen är för låg.
- ATT-funktionen är aktiverad eller Telephone ATT-funktionen (när en telefonsladd för en biltelefon är ansluten till ATT-kontakten) är aktiverad.
- Faderkontrollen (FAD) är inte inställd för ett system med två högtalare.
- CD-växlaren är inte kompatibel med skivformatet (MP3/WMA/AAC/ATRAC CD).
→ När du spelar upp på den här enheten.

Ingen ljudsignal.

- Ljudsignalen är inaktiverad (sida 12).
- Extra effektförstärkare har anslutits och du använder inte den inbyggda förstärkaren.

Innehållet i minnet har raderats.

- Du har tryckt på RESET-knappen.
→ Gör om inmatningarna i minnet.
- Strömförsörjningskabeln eller batteriet har kopplats ur.
- Strömförsörjningskabeln är inte ordentligt ansluten.

Förinställda stationer och tidsindikeringen har raderats.

Säkringen har gått.

Avger oljud när tändningsläget ändras.

Ledningarna har inte kopplats på rätt sätt till bilens kontakt för strömförsörjning av extrautrustning.

Texten försvinner från/syns inte i teckenfönstret.

- Dimmerfunktionen är inställd på "DIM-ON" (sida 12).
- Teckenfönstret stängs av om du håller **OFF** intryckt.
→ Tryck och håll nere **OFF** på enheten tills displayen tänds.
- Kontakterna är smutsiga (sida 16).

"Auto off"-funktionen fungerar inte.

Enheten är påslagen. "Auto off"-funktionen aktiveras när enheten stängts av.

→ Stäng av enheten.

Det är inte möjligt att använda fjärrkontrollen.

Kontrollera att skyddsfilmerna har avlägsnats (sida 4).

Cd/md-uppspelning

Skivan kan inte laddas.

- Det finns redan en skiva i skivfacket.
- En skiva har matats in felvänd eller på fel sätt.

Det går inte att spela upp skivan.

- Trasiga eller smutsiga skivor.
- Cd-r-/cd-rw-skivorna är inte avsedda för ljud (sida 14).
- Skivan är inte kompatibel med denna enhet (För information, se sida 4 och 14).

Det går inte att spela upp MP3/WMA/AAC-filer.

Skivan är inte kompatibel med MP3/WMA/AAC-formatet och versionen (sida 15).

Det tar längre tid att spela upp MP3/WMA/ACC-filer än andra filer.

Det tar längre tid att starta uppspelning på följande skivtyper/enheter.

- en skiva/enhet som har spelats in med en komplicerad trädstruktur.
- en skiva/enhet som spelats in i Multi Session.
- en skiva/enhet där data kan läggas till.

ATRAC-cd-skivan kan inte spelas upp.

- Skivan har inte skapats med ett auktoriserat program, till exempel SonicStage eller SonicStage Simple Burner.
- Spår som inte har inkluderats i gruppen kan inte spelas upp.

Visningsalternativen rullar inte.

- De rullas eventuellt inte för skivor med väldigt många tecken.
- A.SCR.L är inställd på OFF.
→ Välj "A.SCR.L-ON" (sida 12) eller tryck på **SCR.L** på fjärrkontrollen.

Ljudet hoppar.

- Installationen är inte riktig.
→ Installera enheten i en vinkel som är mindre än 45° i en stabil del av bilen.
- Trasiga eller smutsiga skivor.

Funktionsknapparna fungerar inte.

Det går inte att mata ut skivan.

Tryck på RESET-knappen (sida 4).

Radiomottagning

Stationerna kan inte tas emot.

Ljudet störs av brus.

- Anslut en styrkabel för motorantenn (blå) eller kabel för strömförsörjning av tillbehör (röd) till nätkabeln för bilens antennförstärkare (endast om bilen har inbyggd FM/MW/LW-antenn i bak-/sidorutan).
- Kontrollera bilantennens anslutning.
- Bilantennens matas inte ut.
 - Kontrollera anslutningen för motorantennens styrkabel.
- Kontrollera frekvensen.

Det går inte att ställa in förinställda kanaler.

- Lagra rätt frekvens i minnet.
- Den mottagna signalen är för svag.

Den automatiska sökning fungerar inte.

- Inställningen för det lokala sökläget är inte riktigt.
 - Inställningen avbröts för ofta:
 - Set "LOCAL-ON" (sida 12).
 - Inställningen stoppar inte på en station:
 - Set "MONO-ON" (sida 12).
- Den mottagna signalen är för svag.
 - Ställ in station manuellt.

ST blinkar under FM-mottagning.

- Ställ in frekvensen exakt.
- Den mottagna signalen är för svag.
 - Ställ in "MONO-ON" (sida 12).

En FM-programutsändning i stereo avlyssnas i mono.

Enheten är i läget för monomottagning.
→ Ställ in "MONO-OFF" (sida 12).

RDS

En sökning påbörjas efter några sekunders lyssning.

Stationen är inte en TP-station alternativt har svag signal.
→ Inaktivera TA (sida 9).

Inga trafikmeddelanden tas emot.

- Aktivera TA (sida 9).
- Stationen är en TP-station, men sänder ändå inga trafikmeddelanden.
 - Ställ in en annan station.

PTY anges med "-----".

- Inställd station är inte en RDS-station.
- RDS-data tas inte emot.
- Stationen specificerar inte programtyp.

USB-uppspelning

Du kan inte spela upp via en USB-hubb.

Den här enheten kan inte känna igen USB-enheter via en USB-hubb och är inte kompatibel med en enhet som har hubb-funktion.

Kan inte spela upp.

- Uppspelning av musikfiler skyddas med DRM-teknik (Digital Rights Management) (sida 15).
- Endast uppspelning på USB-enheter med icke-masslagring.
- Om en USB-enhet inte fungerar, anslut den på nytt.

En ljudsignal hörs.

USB-enheten har kopplats bort under uppspelning.
→ För att skydda data, stoppa uppspelningen innan du tar bort USB-enheten.

Ljudet är ojämnt.

Om du spelar upp med högre bithastighet än 320 kbit/s, kan ljudet bli ojämnt.

Felmeddelanden

BLANK*¹

Spår har inte spelats in på md-skivan.*²
→ Spela en md-skiva med inspelade spår.

KONTROLL

Enheten bekräftar anslutning av en USB-enhet.
→ Vänta till anslutningen bekräftats.

ERROR*¹

- Skivan är smutsig eller felvänd.*²
 - Rengör skivan eller sätt i den på rätt sätt.
- En tom skiva har förts in i enheten.
- Skivan kan inte spelas upp på grund av något fel.
 - Sätt i en annan skiva.
- USB-enheten kändes inte igen automatiskt.
 - Anslut den igen.

FAILURE

Felaktig anslutning av högtalare/förstärkare.
→ Kontrollera anslutningarna i installationshandledningen för modellen i fråga.

HUB NO SUPRT (hubb stöds ej)

USB-hubb eller enheter med hubb-funktion stöds inte på denna enhet.

LOAD

Växlaren laddar skivan.
→ Vänta tills laddningen är klar.

L.SEEK +/-

Lokalt sökläge är aktiverat vid automatisk inställning.

NO AF

Det finns ingen alternativ frekvens för den aktuella stationen.

→ Tryck på **(SEEK)** +/- medan namnet för serviceprogrammet blinkar. Enheten börjar söka efter en annan frekvens med samma PI-data (Program Identification) (PI SEEK visas).

"NO DEV" (Ingen enhet)

(SOURCE) väljs utan ansluten USB-enhet. En USB-enhet eller en USB-kabel har kopplats bort under uppspelning.

→ Se till att ansluta en USB-enhet och USB-kabel.

fortsätter på nästa sida →

NO DISC

Skivan är inte isatt i cd/md-växlaren.
→ Sätt in skivor i växlaren.

NO INFO

Textinformation skrivs inte i MP3/WMA/AA-filerna eller på ATRAC-skivan.

NO MAG

Skivmagasinet har inte satts in i cd-växlaren.
→ Sätt i magasinet i cd-växlaren.

NO MUSIC

Skivan/USB-enheten innehåller inte en musikfil.
→ Sätt in en musik cd-skiva i enheten eller i mp3-växlaren.
→ Anslut en USB-enhet som innehåller en musikfil.

NO NAME

Det finns inget skiv-/album-/grupp-/spårnamn inspelat på spåret.

NO TP

Enheten fortsätter söka efter tillgängliga TP-stationer.

NOT READ

Skivinformationen har inte lästs av enheten.
→ Ladda skivan, välj den sedan i listan.

NOTREADY

Md-växlarens lucka är öppen eller md-skivorna har inte satts i på rätt sätt.
→ Stäng luckan eller sätt i md-skivorna på rätt sätt.

OFFSET

Det kan finnas ett internt fel.
→ Kontrollera anslutningen. Om felmeddelandet kvarstår i fönstret, kontakta din närmaste Sonyåterförsäljare.

"OVERLOAD" (överbelastning)

USB-enheten är överbelastad.
→ Koppla bort USB-enheten och ändra källan genom att trycka på (SOURCE).
→ Indikerar att USB-enheten inte fungerar, eller att en enhet som inte stöds är ansluten.

READ

Enheten läser all spår- och grupp-/album-information på skivan/USB-enheten.
→ Vänta tills läsningen är klar och uppspelning startar automatiskt. Beroende på strukturen för skivan/USB-enheten kan det ta mer än en minut.

RESET

Cd-enheten och cd/md-växlaren kan inte användas på grund av något problem.
→ Tryck på RESET-knappen (sida 4).

"USB NO SUPRT" (USB stöds inte)

Den anslutna USB-enheten stöds inte.
→ Anslut en USB-enhet med masslagring (sida 15).

"! ! ! !" eller " " " "

Du har nått början eller slutet av skivan under snabbspolning framåt eller bakåt och kan inte komma längre.

"..."

Tecknet kan inte visas med enheten.

- *1 Om ett fel uppstår när du spelar en cd- eller md-skiva, visas inte skivans nummer i teckenfönstret.
*2 Numret på skivan som orsakat felet visas i teckenfönstret.

Om dessa åtgärder inte löser problemet, kontakta närmaste Sonyåterförsäljare.
Ta med skivan som användes då problemet började, om du vill få enheten reparerad på grund av problem med uppspelning av en cd-skiva.

Supportplats

Om du har några frågor eller vill veta senaste support-information för denna produkt, besök följande webbplats:
<http://support.sony-europe.com>

