

## *FM/MW/LW CD плеер*

---

Упатство за работа

МК

Дополнителни информации и одговори на  
вашиите прашања можете да најдете на нашата  
интернет страница

<http://www.sony.net/>

За откажување на (DEMO) екранот, видете на страна 11.



Sony Corporation Печатено во Македонија



**CDX-GT225C**    **CDX-GT222**  
**CDX-GT220**    **CDX-GT121**

За инсталација и приклучување видете го добиеното упатство.

**CLASS 1  
LASER PRODUCT**

Овој натпис е поставен на долниот дел од кутијата.

Производителот на овој производ е Sony Corporation, 1-7-1 Konan, Minato-ku, Токио, Јапонија.

Авторизирани претставници за EMC и безбедност на производот е Sony Deutschland GmbH, Hedelfinger Strasse 61, 70327 Штутгарт, Германија. За било каков сервис или гаранција упатете се во одредените сервиси дадени во гарантните листови.



**Отпад на стара електрична и електронска опрема (за Европската Унија и други Европски држави со посебни центри за рециклирање).**

Овој симбол на производот или на неговото пакување укажува дека овој апарат не треба да се третира како обичен отпад. Наместо тоа, треба да се предаде на посебни колективни центри за рециклирање на стара електрична и електронска опрема. Со правилно исфрлање на овој уред, Вие ќе помогнете и ќе ги спречите потенцијалните негативни последици по околината и човечкото здравје, кое во спротивно може да се доведе во прашање поради неправилното исфрлање на отпадот. Со рециклирањето на овие материјали ќе помогнете во зачувувањето на природните извори. Повеќе информации за рециклажките центри можете да најдете во локалните служби.

**CDX-GT225C/GT222/GT220 само**



Microsoft, Windows Media, и логото на Windows се заштитен знак или регистриран заштитен знак на Microsoft

Corporation во Обединетите Држави и во други земји.

**Warning if your car's ignition has no ACC position**

Дотерете ја функцијата Auto Off (стр. 11). Единицата комплетно ќе се исклучи и автоматски во поставеното време по исклучувањето на единицата, што спречува истекување на батериите. Ако не ја подесите функцијата Auto Off, притиснете и држете (OFF) се додека не се изгубат од екранот сите подесувања.

**ОВЛАСТЕНИ СЕРВИСИ НА "SONY"  
ВО РЕПУБЛИКА МАКЕДОНИЈА**

Град	Сервис	Адреса	Телефон
Битола	Тринитрон	нас. „Карпош“, „Кланица“ ламела А/4 E-mail: btsony@mt.net.mk	++389 47 227236
Гевгелија	Ват	ул. „7-ми Ноември“ бр.4 E-mail: watt@mt.net.mk	++389 34 211804
Охрид	Рит Електроника	бул. „Туристичка“ бр.44А E-mail: ritel@mt.net.mk	++389 46 261281
Скопје	Видео Дата	ул. „Брадфордска“ бр.1 E-mail: info@videodata.com.mk	++389 2 3081700

За дополнителни информации и прашања за овластените сервиси на "SONY" можете да се обратите до "SONY" претставништво во Скопје, адреса:

ДТЦ „Палома Бјанка“  
ул. Даме Груев бр.16/1-10  
1000 Скопје, Македонија  
или на телефон:  
(02) 3290 707  
[www.sony.com.mk](http://www.sony.com.mk)

**Sony Service Centre (Europe) N.V.**  
Technologielaan 7  
B-1840 Londerzeel  
Belgium



## ГАРАНТНА ИЗЈАВА - ОПШТИ ГАРАНТНИ УСЛОВИ

Почитувани клиенти,

Ви благодариме за купувањето на производи од фирмата "SONY".  
"SONY" Ви дава гаранција 12 (за телевизорите 24, за видео камери, DVD, аудио компоненти и Hi Fi системи 12, за галантерија - кабли, звучници, далечински управувачи, слушалки и сл. 6) месеци за квалитет на купениот производ од датата на купување. "SONY" обезбедува сервисирање и снабдување со резервни делови во рок од 5 години.

Ако овластениот сервис не го поправи производот во рок од 14 (четринаесет) дена, гарантниот рок се продолжува за онолку време колку што траела поправката.

Доколку поправката на неисправниот производ трае подолго от 30 дена, производот ќе биде заменет со нов.

Гаранцијата е важечка, ако во време на гарантниот период производот покаже неисправност поради некавалитетен материјал или неправилна изработка. Сите неисправности во тој период се отстрануваат бесплатно од страна на овластените сервиси, наведени подолу.

Гаранцијата се однесува за производи, произведени од фирмата "SONY", купени во Република Македонија во овластените продавници, снабдувани од "SONY" и е важечка само на територијата на Република Македонија, Република Бугарија, Србија, Црна Гора и Албанија.

Увозникот на стоката во Република Македонија назначен на Гарантниот лист ги превзема обврските од гаранцијата према своите купувачи.

**Гаранцијата се признава од овластениот сервис само со приложување на гарантниот лист, читко пополнет, да го содржи името на продавачот, датум на продажба, печат на продавачот и парагон блок од продавницата од каде е купен производот.**

Гаранцијата не важи во следните случаи:

- Кога не се запазени упатствата за монтажа и експлоатација, наведени во упатството за ракување (употреба).
- Кога има несоодветности меѓу податоците во документите и самиот производ или обид за преправање на податоците во гарантниот лист.
- Кога има видливи обиди за преправање на фабричкиот број или гаранциската лепенка на производот.
- Кога има оштетувања поради поправка од неовластени лица или сервиси и/или се правени измени (модификации).
- Оштетувања при транспорт, механички оштетен или од природни неприлики.
- Неисправниот производ се доставува во оригиналното пакување. Ризикот за оштетување за време на транспортот до и од овластениот сервис е на сметка на купувачот.

## Содржина

За ова упатство . . . . .	4
Добро дојдовте! . . . . .	4

## Вклучување

Дотерување на часовникот . . . . .	4
Откачување на предната плоча . . . . .	4
Приклучување на предната плоча . . . . .	5

## Локација на контролите и основни операции

Главна единица . . . . .	6
--------------------------	---

## CD

Приказ на детали . . . . .	8
Повторено и мешано пуштање . . . . .	8

## Радио

Чување и примање станици . . . . .	8
Автоматско зачувување — BTM . . . . .	8
Рачно зачувување . . . . .	8
Примање зачувани станици . . . . .	8
Автоматско дотерување . . . . .	8
RDS . . . . .	9
Преглед . . . . .	9
Дотерување AF и TA . . . . .	9
СелектирањеPTY . . . . .	10
Дотерување CT . . . . .	10

## Други функции

Менување на подесениот звук . . . . .	10
Прилагодување на карактеристиките за звук — BAL/ FAD/SUB . . . . .	10
Прилагодување на еквилајзерот — EQ3 . . . . .	10
Местење дотерани програми — SET . . . . .	11
Користење на опрема по избор . . . . .	11
Помошна аудио опрема . . . . .	11
Далечински управувач за во кола RM-X114 (за CDX-GT225C/GT222/GT220) . . . . .	12
Ротационен управувач RM-X4S (CDX-GT225C само) . . . . .	12

## Додатни информации

Претпазливост . . . . .	13
Забелешка за диск . . . . .	13
Пуштање на MP3/WMA фајлови (CDX-GT225C/GT222/GT220 само) . . . . .	14
За MP3 фајлови (CDX-GT225C/GT222/GT220 само) . . . . .	14
За WMA фајлови (CDX-GT225C/GT222/GT220 само) . . . . .	14
Одржување . . . . .	15
Отстранување на единицата . . . . .	15
Спецификација . . . . .	16
Проблеми . . . . .	17
Приказ на грешки/Пораки . . . . .	18

## За ова упатство

Ова упатство содржи инструкции за CDX-GT225C, GT222, GT220, о GT121.

Следната табела ги покажува главните разлики меѓу овие модели.

Видете го името на Вашиот модел и најдете ги разликите кои се појавуваат во секој дел од ова упатство.

	GT225C	GT222 GT220	GT121
MP3/WMA playback	Z	Z	
Расположлив далечински управувач за кола	Z (по избор)	Z (по избор)	
Расположлив ротационен управувач	Z (по избор)		

## Добро дојдовте !

Ви благодариме што го купивте овој Sony Compact Disc Player. Можете да уживате во возењето со следниве функции.

### • CD репродукција

Можете да пуштите CD-DA (исто има CD TEXT) и CD-R/CD-RW (MP3/WMA фајлови (стр. 14)\*).

Тип на диск	Ознака на дискот	
CD-DA		
MP3* WMA*		
		

### • Радио прием

– Можете да зачувате по 6 станици по група (FM1, FM2, FM3, MW и LW).

– **BTM** (Best Tuning Memory): Единицата селектира станица со силен сигнал и ја зачувува.

### • RDS сервис

– Можете да слушате FM станици Radio Data System (RDS).

### • Дотерување на звукот

– **EQ3 фаза2**: Можете да одберете еден од 7 ниво на еквилајзерот.

### • Помошна опрема за приклучување

AUX внатрешен цек напред на единицата дозволува приклучување на портабл аудио апарат.

## Вклучување

### Дотерување на часовникот

Часовникот користи 24-часовен дигитален сигнал.

- 1 Притиснете и држете го селектираното копче**  
Се појавува екран за дотерување.
- 2 Притиснете го повеќепати селектираното копче се додека не се појави "CLOCK-ADJ"**
- 3 Притиснете (SEEK) +.**  
Сигналот за часовник светка.
- 4 Завртете го бројчаникот за дотерување на волуменот за дотерување на час и минута**  
За отстранување на дигиталниот сигнал, притиснете (SEEK) -/+.
- 5 Притиснете го селектираното копче.**  
Дотерувањето е комплетно и часовникот почнува

За приказ на часовникот, притиснете (DSPL).

Притиснете (DSPL) повторно за враќање во претходниот екран.

### Совет

Можете да го подесите часовникот автоматичко RDS особина (стр. 10).

### Откачување на предната плоча

Можете да ја откачите предната плоча од единицата за да не ви ја украдат.

### Аларм за предупредување

Ако го свртите копчето за палење во позиција OFF без да ја откачите предната плоча алармот за предупредување ќе се вклучи за неколку секунди. Алармот ќе се вклучи само ако вградениот засилувач се користи.

- 1 Притиснете (OFF).**  
Единицата е исклучена.
- 2 Притиснете , потоа повлечете го кон Вас.**

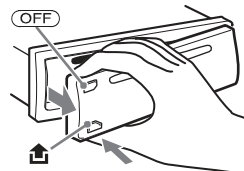

### Забелешка

- Немојте да ја испуштите или не ја изложувајте на прекумерен притисок предната плоча и екранот за приказ.
- Делот од предната плоча не ја оставајте на топло/висока температура или влага. Избегнувајте да ја оставате во паркирана кола или на предната или задна страна.

# SONY

## ГАРАНТЕН ЛИСТ



Гарантниот лист Ви гарантира бесплатна поправка на производот, купен од фирмата "SONY", согласно со гаранциските услови опишани подолу. Ако производот покаже неисправност во време на гарантниот рок, Ве молиме јавете се во најблискиот овластен сервис на "SONY" или во продавницата од каде е купен производот.

Вид на производ:  
Модел (тип):  
Фабрички број:

XXXXXXXXXXXX

Купувач  
Адреса-Телефон:

Фирма увозник:

Датум на продажба:  
Број на фактура (сметкопотврда):

Продавач (адреса и телефон):  
Потпис и печат:

Датум:

Сериски Бр. 1234567890

### Приклучување на предната плоча

Поврзете го делот **A** од предната плоча со делот **B** на единицата, како што е прикажано, и турнете ја левата страна во позиција додека не кликне.

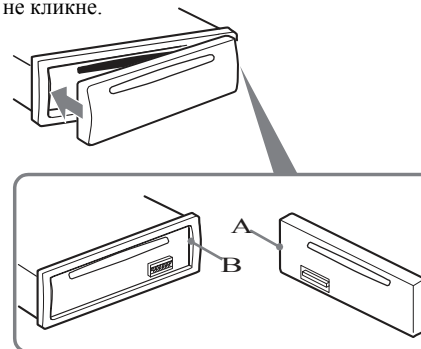

#### **Забелешка**

*Немојте да ставате ништо во внатрешниот дел од предната плоча.*

## Главна единица

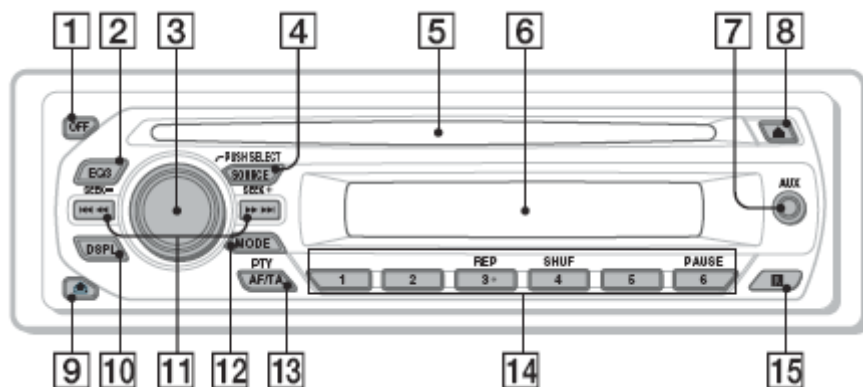

Овој дел содржи инструкции за локација на контролите и основна операција. За повеќе информации погледнете ги страниците за тоа.

**1 OFF копче**

To power off; stop the source.

**2 EQ3 (еквилајзер) копче** стр. 10

Дотерување на тип на еквилајзер (XPLOD, VOCAL, EDGE, CRUISE, SPACE, GRAVITY, CUSTOM or OFF).

**3 Контрола на волумен/ селект.копче**

стр. 10  
Дотерување на волумен (вртење); селектирајте дотерување (притиснете и завртете).

**4 SOURCE копче**

Вклучување; промена на изворот (Radio/CD/AUX).

**5 Отвор за диск**

Ставете диск (со етикетата нагоре) и почнува да работи.

**6 Прозор за приказ**

**7 AUX влезен џек** стр. 11

За приклучување на портабл аудио апарат.

**8 Z (исфрлање) копче**

Да го исфрли дискот.

## FM програмите пренесени во стерео се слушаат на моно.

Единицата е во режим за моно прием.  
→ Подесете "MONO-OFF" (стр. 11).

## RDS

### SEEK започнува по неколку секунди по слушањето.

Станицата не е TP или има слаб сигнал.  
→ Деактивирајте ја TA (стр. 9).

### Нема вести за сообраќајот.

- Активирајте TA (стр. 9).
- Станицата не пренесува вести за сообраќајот и покрај постоењето на TP.  
→ Подесете на друга станица.

### PTY приказ "- - - - -"

- Моменталната станица не е RDS станица.
- RDS податоците не се примаат.
- Станицата не го означува типот на програмата.

\* само CDX-GT225C/GT222/GT220

## Приказ на грешка/Пораки

### ГРЕШКА

- Дискот е нечист или наопаку е ставен.  
→ Искристите го или дискот правилно ставете го.
- Ставен е празен диск.
- Дискот не може да се пушти поради проблем.  
→ Ставете друг диск.

### ДЕФЕКТ

Приклучокот на звучниците не е правилен.  
→ Видете го упатството за инсталација на овој модел за проверка на приклучувањето.

### ЧИТАЊЕ

Единицата го чита дискот.  
→ Причекајте додека не заврши читањето.

### ЛОКАЛНО ПРЕБАРУВАЊЕ +/-

Режимот за локално барање е автоматски подесен..

### НЕМА AF

Тука нема алтернативна фреквенција за тековните станици.

→ Притиснете (SEEK) +/- додека името на програмата светка. Единицата почнува да бара друга фреквенција со ист PI податоци (Програмска идентификација) ("PI SEEK" се појавува).

### НЕМА ИНФО (само CDX-GT225C/GT222/GT220)

Текстуални информации не се запишани во MP3/WMA фајл.

### НЕМА МУЗИКА

Дискот не содржи музички фајл.  
→ Ставете музичко CD.

### НЕМА ИМЕ

Име на албумот/лентата не е напишана на лентата.

### НЕМА TP

Единицата ќе продолжи со барање на достапна TP станица.

## ОТКАЖУВАЊЕ НА ПОДЕСЕНОТО

Ова може да да е внатрешен дефект.  
→ Проверете го приклучувањето. Ако индикацијата за грешка останува на екранот, консултирајте го најблискиот Sony дилер.

## ПРИТИСНЕТЕ ЕЈТ

Дискот не може да се исфрли.  
→ Притиснете Z (eject) (стр. 6).

## ВЧИТУВАЊЕ

Единицата ги чита сите информации за албумите и лентите на дискот.  
→ Причекајте додека читањето не заврши и автоматски почне да свири. Во зависност од структурата на дискот може да потрае неколку минути.

"LLLL" or "TTTT"

За време на премотување или брзо напред, дојдовте на почетокот или на крајот на дискот и не можете да одите понатаму.

"\_"

Карактерите не можат да се прикажат.

Ако ова решение не помогне за подобрување на ситуацијата, консултирајте го Вашиот најблизок дилер на Sony.

Ако треба време за да се поправи Вашиот апарат бидејќи не чита Вашето CD донесете го дискот кој сте го употребувале во времето кога почнал проблемот.

## 9 🏠 (ослободување на предната плоча) стр. 4

## 10 Копче DSPL (приказ)/SCRL (список) (CDX-GT225C/GT222/GT220) стр. 8

Промена на прикажаниот програм (притиснете)ч пребарајте ги прикажаните програми (притиснете и држете).

Копче DSPL (приказ) (CDX-GT121) стр. 8  
To change display items.

## 11 Копче SEEK +/-

CD:  
Прескокнување на лента (притиснете); континуирано прескокнување лента (притиснете, потоа повторно притиснете за околу 1 секунда и држете); премотување/брзонапред (притиснете и држете).

### Радио:

Автоматско подесување на станици (притиснете), рачно наоѓање на станица (притиснете и држете).

## 12 Копче MODE стр. 8

Дотерување на радио група (FM/MW/LW).

## 13 Копче AF (Алтернативна фреквенција)/TA (Вести за сообраќајот)/PTY (Тип на програмот) стр. 10

Дотерување на AF и TA (притиснете); селектирајте PTY (притиснете и држете) во RDS.

## 14 Копчиња со броеви

### CD:

(1)/(2): ALBM +/- (додека MP3/WMA се репродуцира) (CDX-GT225C/GT222/GT220)

Прескокнување на албум (притиснете); континуирано прескокнување на албум (притиснете и држете).

(3): REP стр. 8

(4): SHUF стр. 8

(6): PAUSE

Паузирање на репродукцијата. За откажување повторно притиснете.

### Радио:

Примање на зачувани станици (притиснете); зачувување на станици (притиснете и држете).

## 15 Приемник за картици за далечински управувач (само за CDX-GT225C/GT222/ GT220)

## Приказ на менијата



Бр. на лента/Завршување на песните, Диск/име на пеачот, Бр. на албумот\*<sup>1</sup>, Име на албумот, Име на лентата, Текст информации\*<sup>2</sup>, Часовник

\*1 Бројот на албумот се прикажува само кога ќе се смени албумот. (само CDX-GT225C/GT222/GT220)

\*2 Кога се пушта MP3, ID3 означување се прикажува, а исто и кога се пушта WMA, WMA се прикажува (CDX-GT225C/GT222/GT220 only)

За промена на прикажаните менија притиснете (DSPL).

### Совет

Прикажаните менија можат да се разликуваат во зависност од моделот, типот на дискот, снимениот формат и подесувањата. За повеќе информации за MP3/WMA, видете стр. 14. (само за CDX-GT225C/GT222/GT220)

## Повторено и мешано пуштање

**1** За време на репродукцијата притиснете (3) (REP) или (4) (SHUF) повеќепати се додека не се појави тоа што сакате.

Селектирајте	Да свири
↶ TRACK	повеќепати лента.
↶ ALBUM*	повеќепати албум.
SHUF ALBUM*	албум по случаен избор.
SHUF DISC	диск по случаен избор.

\* Кога MP3/WMA е пуштено. (само CDX-GT225C/GT222/GT220)

За да се вратите во нормален режим селектирајте “↶ OFF” или “SHUF OFF.”

## Снимање и примање станици

### Претпазливост

Кога подесувате станици додека возите, употребувајте ја Best Tuning Memory (BTM) за да не предизвиката несреќа.

### Автоматско снимање — BTM

**1** Притиснете (SOURCE) повеќепати додека не се појави “TUNER”.

За да смените група притиснете на (MODE) повеќепати. Можете да селектирате од FM1, FM2, FM3, MW или LW.

**2** Притиснете и држете го саканото копче.

Се појавува подесениот екран.

**3** Притиснете го повеќепати саканото копче додека не се појави “BTM”.

**4** Притиснете (SEEK) +.

Единицата ја зачувува станицата редоследно по фреквенција на копчињата со броеви Се слуша звук кога подесувањето е зачувано.

### Рачно снимање

**1** Кога ќе најдете станица сакате да ја зачувате, притиснете и држете на копчињата со броеви ((1) до (6)) додека не се појави “MEMORY”.

### Забелешка

Ако се обидете да зачувате друга станица на исто то копче, претходната станица ќе се избрише.

### Совет

Кога е зачувана RDS станица, подесувањето за AF/TA исто така е зачувано (стр. 9).

## Примање на зачувани станици

**1** Селектирајте ја групата, а потоа притиснете го копчето со броеви ((1) до (6)).

### Автоматско подесување

**1** Селектирајте ја групата, а потоа притиснете (SEEK) -/+ за барање на станици.

Барањето запира кога единицата ќе прими станица. Повторете ја оваа процедура се додека не ја најдете саканата станица.

### Совет

Ако ја знаете фреквенцијата на станицата, притиснете и држете на (SEEK) -/+ за лоцирање на приближната фреквенција, а потоа притиснете (SEEK) -/+ повеќепати за подобро подесување на саканата фреквенција (рачно подесување).

Следнава листа за проверка ќе Ви помогне да го поправите проблемот на кој може да најдете. Пред да ги примените советите од листата, проверете го поврзувањето и работните процедури.

### Општо

**Не доаѓа струја до единицата.**

- Проверете го приклучувањето. Ако се е во ред, проверете ги осигурачите.
- Ако единицата е исклучена и екранот се изгуби не може да се управува од далечинскиот управувач → Вклучете ја единицата.

**Струјата од антената не продолжува.**

Антената (воздушна) нема релејна кутија.

**Нема звук.**

- Премногу е намален волуменот.
- АТТ функцијата е активирана или кога е активиран кабелот за интерфејсот за телефонот за кола е приклучен за предност на АТТ.
- Позицијата на за контрола на јачината “FAD” не е подесен за систем за два звучника.

**Нема звук при работа (клик).**

- Звукот при работа (клик) е откажан (стр. 11).
- Моќта на засилувачот по избор е приклучен и не го употребувате вградениот засилувач.

**Содржината на меморијата е избришана.**

- Откачен е главниот снабдувач со енергија или батеријата
- Главниот снабдувач со енергија не е приклучен правилно.

**Зачуваните станици и точното време се избришани . Осигурачот пукна.**

**Прави бука кога позицијата за палење е свртен.**

Мерниот вод не е правилно приклучен со додатните конектори на колата.

**За време на репродукцијата или приемот, режимот за демонстрација почнува.**

Ако ниедна операција не се изврши со 5 минути со дотерувањето “DEMO-ON”, режимот за демонстрација започнува. → Set “DEMO-OFF” (стр 11).

**Екранот се губи одне се појавува на екранот.**

- Затемнетост е подесено “DIM-ON” (стр. 11).
- Екранот се губи ако притиснете и држите (OFF). → Притиснете и држите (OFF) на единицата се додека не се појави екранот.
- Конекторите не се чисти (стр. 15).

**Auto Off функцијата не работи.**

Единицата е вклучена. Auto Off функцијата се вклучува по исклучувањето на единицата. → Исклучете ја единицата.

### CD репродукција

**Дискот не може да се стави.**

- Друг диск веќе е ставен.
- Дискот насилно е ставен надолу или на погрешен начин.

**Дискот не свири.**

- Дефектен или нечист диск.
- CD-Rs/CD-RWs не се за во кола (стр. 14).

**MP3/WMA фајлови не можат да се репродуцираат\***

Дискот не е компактабилен со MP3/WMA формат и верзија (стр. 14).

**MP3/WMA фајловите подолго време се репродуцираат од другите.\***

- Следниве дискови треба повеќе време за да почнат да свират.
- диск снимен со комплицирани три структури.
  - диск снимен во Multi Session.
  - диск во кој податоците можат да се додадат

**Прикажаните програми да не се вртат.**

- Дискови со многу малку карактери ова може да не работи.
- “ASCRL” е поставен во “OFF”. → Дотерајте “ASCRL-ON” (стр. 11).
- Притиснете и држете (DSPL) (SCRL).\*

**Звукот прескокнува.**

- Инсталацијата не е правилна. → Инсталирајте ја единицата под агол помал од 45° во јак дел од колата.
- Дефектен или нечист диск.

**Дискот не се исфрла.**

Притиснете Z (исфрлање) (стр. 6).

### Радио прием

**Станиците не можат да се примат.**

**Звукот е попречуван од шум.**

- Приклучете ја антената (воздушна), контролниот разводник (плато) или добиениот помошен разводник (црвен) до разводникот на антената на колата (воздушен) го покренува (само кога во вашата кола е вградена FM/MW/LW антена (воздушна) на предно/задно стакло).
- Проверете го приклучокот на антената на колата.
- Антената за кола не се качува нагоре. → Проверете го поврзувањето за струја на антената, контролен разводник.
- Проверете ја фреквенцијата.

**Претходното подесување не е возможно.**

- Зачувајте ја точната фреквенција во меморија.
- Преносот на сигналот е премногу слаб.

**Автоматско подесување не е возможно.**

- Подесувањето за барање на локален режим не е исправен. → Подесувањето запира на премногу фреквентно: Подесете “LOCAL-ON” (стр. 11).
- Подесувањето не застанува на станицата: Подесете “MONO-ON” (стр. 11).
- Преносот на сигналот е премногу слаб. → Направете рачно подесување.

**За време на приемот на FM, индикаторот “ST” светка.**

- Подесување на точната фреквенција.
- Преносот на сигналот е премногу слаб. → Подесете “MONO-ON” (стр 11).

продолжува на следната страна →



## 2 Отстранете ја единицата.

- 1 Ставете ги двата ослободени тастери истовремено се додека не кликнат.

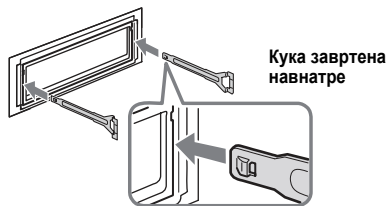

- 2 Повлечете го ослободениот клуч да ја исфрлите единицата.

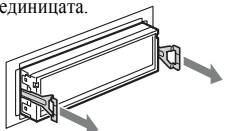

- 3 Лизгајте ја единицата надвор од лежиштето.

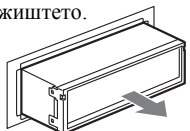

## Спецификација

### CD Player

Пропорција за шум на сигналот: 120 dB  
Фреквенција: 10 – 20,000 Hz  
Промена на звукот и дрхтење: Под ограничениот лимит  
Тунер

### FM

Подесен опсег: 87.5 – 108.0 MHz  
Антиена (воздушна):  
Приклучок за надворешна антена (воздушна)  
Средна фреквенција: 10.7 MHz/450 kHz  
Употреблива осетливост: 9 dBf  
Селективност: 75 dB at 400 kHz  
Пропорција за шум на сигналот: 67 dB (stereo), 69 dB (mono)  
Складно вртење 1 kHz: 0.5 % (stereo), 0.3 % (mono)  
Одвојување: 35 dB at 1 kHz  
Препознатлива фреквенција: 30 – 15,000 Hz  
MW/LW  
Подесен опсег:  
MW: 531 – 1,602 kHz  
LW: 153 – 279 kHz  
Антиена (воздушна):  
Надворешен приклучок за антена (воздушна)  
Средна фреквенција: 10.7 MHz/450 kHz  
Осетливост: MW: 30 µV, LW: 40 µV

### Радио појачало

Излез: Излез за звучници (запечатан приклучок)  
Отпорност на звучниците: 4 – 8 ohms

16 Максимум излезна јачина 45 W × 4 (4 ohms)

## Општо

### Излез:

Аудио излез (под/зад прекинувач)  
Антиена (воздушна) релеј за контрола  
Засилувач

### Влез:

Телефон АТТ  
Влез за антена (воздушна)  
АUX влезен цек (стерео мини цек)  
Влезен терминал за далечински управувач (само CDX-GT225C)

### Контрола на тонот:

Низок: ±10 dB до 60 Hz (XPLOD)  
Среден: ±10 dB до 1 kHz (XPLOD)  
Висок: ±10 dB до 10 kHz (XPLOD)

### Бучавост:

+4 dB до 100 Hz  
+2 dB до 10 kHz

Потребна моќност: 12 V DC батерија за кола (негативно земјување)

Димензии: Приближно. 178 × 50 × 179 mm  
(7 1/8 × 2 × 7 1/8 in) (т/в/д)

Склопена димензија: Прибли. 182 × 53 × 162 mm  
(7 1/4 × 2 1/8 × 6 1/2 in) (т/в/д)

Тежина: Приближно 1.2 kg (2 lb 11 oz)

### Добисени додатоци:

Делови за инсталација и приклучување (1 сет)

### Додатоци по избор/опрема:

за CDX-GT225C/GT222/GT220  
Далечински управувач: RM-X114  
за CDX-GT225C  
Ротационен управувач: RM-X4S

Вашиот дилер може да не знае да ракува со некои од наведените додатоци. Прашајте го дилерот за подетални информации.

MPEG Layer-3 кодирана аудио технологија и патент лиценциран од Fraunhofer IIS и Thomson.

Дизајнот и спецификацијата можат да се променат без претходна најава.



- Халогенизирани незапаливи материјали не се користат за одредени печатени кола.
- Халогенизирани незапаливи материјали не се користат во во кутијата.
- Пакувањето е направено од хартија.

## RDS

### Преглед

FM станица со Radio Data System (RDS) сервис праќа тивка дигитална информација со регуларен сигнал за радио програма.

### Приказ на мени

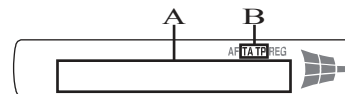

- A Фреквенција\*1 (Име на програмот), Поставен број, Часовник, RDS податоци
- B TA/TP\*2

\*1 Кога се прима RDS станица, “\*” се прикажува на левата страна.

\*2 “TA” светка додека се кажуваат вестите за сообраќајот. “TP” свети за време на примање станица.

За промена на прикажаното мени A, притиснете (DSP)

### RDS сервис

Оваа единица автоматски обезбедува RDS услуга како што следува:

### AF (Алтернативна фреквенција)

Селектира и ја враќа станицата со посилен сигнал во мрежата. Со користење на оваа функција можете непрекинато да слушате ист програм за време на долгото возење без рачно да ја враќате истата станица.

TA (Вести за сообраќајот)/TP (Сообраќаен програм)

Ги кажува моменталните вести за сообраќајот/програми. Било која информација/ програм што е примена, ќе биде прикажана во тековниот програм

### PTY (Типови на програми)

Ги прикажува моментално примените типови на програми. Исто така го бара типот на програма што Вие ја барате.

### CT (Време)

CT податоците од RDS ги пренесуваат за подесување на часовникот.

### Забелешка

- Во зависност од земјата/регионот, може да не бидат достапни сите функции на RDS.
- RDS нема да работи ако јачината на сигналот е премногу слаб или ако сте ја ставиле станицата да не пренесува податоци од RDS.

## Дотерување на AF и TA

- 1 Притиснете (AF/TA) повеќепати додека не се појави посакуваното подесување.

### Селектирајте За

AF-ON	активирање AF и деактивирање TA.
TA-ON	активирање TA и деактивирање AF.
AF, TA-ON	активирање на двете AF и TA.
AF, TA-OFF	деактивирање на двете AF и TA.

## Чување RDS станица со AF и TA подесување

Можете да поставите RDS станица со AF/ TA подесување. Ако употребувате BTM функција, само RDS станиците се чуваат со исти подесувања AF/TA.

Ако подесите рачно, можете и двете да ги подесите RDS и не RDS со AF/TA подесување за секоја.

- 1 Дотерајте AF/TA, потоа зачувајте ја станицата со BTM или рачно.

## Примање на хитни вести

Со вклучено AF или TA, хитните вести автоматски ќе се прикажат во тековната програма.

### Совет

Ако го подесите нивото на волуменот за време на вестите за сообраќајот, тоа ќе биде зачување во меморија за следните вести за сообраќајот, во зависност од регуларното ниво на волуменот.

## Задржување само една регионална програма— REG

Кога функцијата AF е вклучена: фабрички е подесено да го ограничува приемот на специфични региони, така да неможете да се префрлите кон друга регионална станица со појака фреквенција.

Ако го напуштите ова подрачје за прием на регионалниот програм, подесете “REG-OFF” за време на приемот на FM (стр. 11).

### Забелешка

Оваа функција не работи во ВБ и некои други подрачја.

## Функција за локален линк (само ВБ)

Оваа функција овозможува да селектирате друга локална станица во подрачјето, дури иако тие не се зачувани кај Вас.

- 1 За време на прием на FM, притиснете број ((1) до (6)) на која локалната станица ќе се зачува.

продолжува на следната страна →

- 2 За 5 секунди, повторно притиснете го бројот на локалната станица. Повторете ја оваа постапка се додека не се прими локалната станица.

## Селектирање PTY

- 1 Притиснете и држете (AF/TA) (PTY) за време на FM приемот.



Се појавува името на моменталниот тип на програм ако станицата е пренесена со PTY податоци

- 2 Притиснете (AF/TA) (PTY) повеќепати додека не се појави саканиот програм.
- 3 Притиснете (SEEK) +/-  
Единицата почнува да бара станица за пренос на селектираниот тип на програма.

## Типови на програми

**NEWS** (Вети), **AFFAIRS** (Тековна работа), **INFO** (Информации), **SPORT** (Спорт), **EDUCATE** (Образовна), **DRAMA** (Драма), **CULTURE** (Култура), **SCIENCE** (Наука), **VARIED** (Разно), **POP M** (Популарна музика), **ROCK M** (Рок музика), **EASY M** (Лесно за слушање), **LIGHT M** (Лесна класика), **CLASSICS** (Класична), **OTHER M** (Други типови на музика), **WEATHER** (Време), **FINANCE** (Финанси), **CHILDREN** (Детски), **SOCIAL A** (Општествени работи), **RELIGION** (Религија), **PHONE IN** (Телефон), **TRAVEL** (Патување), **LEISURE** (Слободен), **JAZZ** (Џез музика), **COUNTRY** (Кантри Музика), **NATION M** (Национална музика), **OLDIES** (Постара музика), **FOLK M** (Фолк музика), **DOCUMENT** (Документарна)

### Забелешка

Не можете да ја користите оваа функција во земји регионски каде што не се достапни PTY податоците.

## Дотерување СТ

- 1 Дотерајте "СТ-ON" во подесувањето (стр. 11).

### Забелешка

- Функцијата СТ може да не работи и покрај наоѓањето на RDS станицата.
- Тука може да има разлики меѓу подесеното време со функцијата СТ и моменталниот саат

## Други функции

### Менување на подесениот звук

#### Дотерување на карактеристики на звукот — BAL/FAD/SUB

Можете да ги дотерате балансот, регулатор на јачината и субвуферот.

- 1 Притиснете го копче повеќепати додека не се појави "BAL," "FAD" или "SUB".

Предметите се менуваат како што следи:

LOW\*1 → MID\*1 → HI\*1 → BAL (лево-десно) → FAD (напред-назад) → SUB (волумен на субвуфер)\*2 → AUX\*3

\*1 Кога EQ3 е активиран (стр. 10).

\*2 Кога аудио излезот е подесен во "SUB" (стр. 11).

"ATT" ги прикажува и најмалите подесувања и може да се подеси до 21 чекори

\*3 Кога AUX изворот е активиран (стр. 11).

- 2 Бројчаник за контрола на волуменот за дотерување на селектираниот дел.

По 3 секунди подесувањето е комплетно и екранот се враќа во нормален режим за пуштање/репродукција.

#### Прилагодување на еквипајзерот— EQ3

"CUSTOM" на EQ3 Ви дозволува да си правите сопствени дотерувања на еквипајзерот.

- 1 Изберете извор, а потоа притиснете (EQ3) повеќепати за селектирање "CUSTOM."
- 2 Притиснете го копчето повеќепати се додека не се појави "LOW," "MID" или "HI".
- 3 Завртете ја контролата за волумен за дотерување на селектираниот предмет. Нивото на волуменот е подесено во 1 dB, од -10 dB до +10 dB.

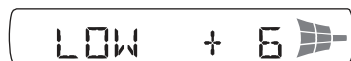

Повторете го чекор 2 и 3 за дотерување на еквипајзерот.

За враќање на фабричкото подесување на еквипајзерот притиснете и држете на селектираното копче пред да заврши подесувањето.

По 3 секунди подесувањето е готово и екранот се враќа во нормален режим за пуштање/репродукција.

### Совет

Други типови на еквипајзери исто така можат да се подесат.

## Одржување

### Замена на литиумската батерија на далечинскиот управувач

Под нормални услови батеријата треба да трае приближно 1 година (Сервисниот век може да се намали во зависност од начинот на употреба) Кога батеријата ќе ослабе опсегот на далечинскиот управувач ќе се намали. Заменете ја батеријата со нова CR2025 литиумска батерија. Употребата на било која друга батерија може да предизвика експлозија

#### RM-X114 (за CDX-GT225C/GT222/GT220)

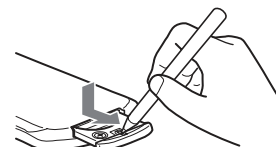

X

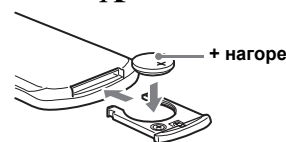

### Забелешки за литиумската батерија

- Држете ја литиумската батерија надвор од дофат на деца. Ако се голтне батеријата, веднаш консултирајте се со доктор.
- Бришете ја батеријата со сува ткаенина за обезбедување на добар контакт.
- Бидете сигурни дека обезбедува правилна поларност кога ја ставате батеријата.
- Немојте да ја држите батеријата со метални клешти, во спротивно може да дојде до краток спој.

### ПРЕДУПРЕДУВАЊЕ

Батеријата може да експлодира ако не се постапува коректно. Да не се полни, демонтира или да се изложува на оган.

### Замена на осигурач

Кога заменуваат осигурач бидете сигурни дека сте замале осигурач кој одговара на оригиналниот. Ако осигурачот пукне, проверете го приклучокот за струја и заменете го осигурачот. Ако повторно пукне по заменувањето може да има внатрешен дефект Во ваков случај консултирајте го најблискиот дилер на Sony.

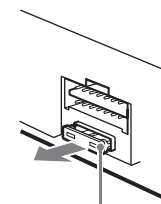

Осигурач (10A)

## Чистење на конекторите

Овој апарат може да не работи правилно ако конекторите меѓу апаратот и предната плоча не се чисти. За да се спречи ова, откачете ја предната плоча (стр.4) и исчистете ги конекторите со памучен брисач. Немојте превише да стискате. Во спротивно, конекторите можат да се оштетат.



Главна единица

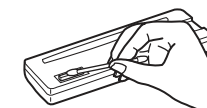

Задна страна на предната плоча

### Забелешка

- За безбедност, исклучете го палењето пред да ги чистите конекторите и извадете го клучот.
- Никога не ги допирајте конекторите директно со прстите или со било каков метален дел.

## Отстранување на единицата

- 1 Отстранете ја заштитната карика

- 1 Одвојте ја предната плоча (стр.4).
- 2 Активирајте го ослободениот тастер заедно со заштитната карика.

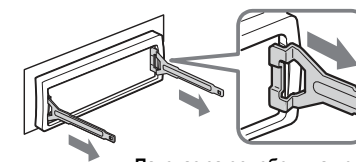

Патоказ за ослободување на тастерот како што е покажано.

- 3 Повлечете го ослободениот тастер за отстранување на заштитаната карика.

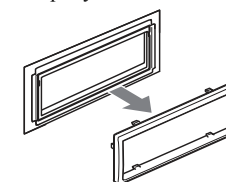

продолжува на следната страна →

- Пред да го пуштите дискот прво исчистете го со комерцијално расположлива крпа за чистење. Бришете го секој диск од центарот нанавор. Немојте да употребува средства како што се бензин, разредувач, или анти-статички спреј наменет за аналогни дискови.



### Notes on CD-R/CD-RW discs

- Некои CD-Rs/CD-RWs (во зависност од опремата што се употребува за снимање или состојбата на дискот) може да неможат да се пуштат на овој апарат.
- Не можете да пуштате CD-R/a CD-RW тоа не е завршено.

### CDX-GT225C/GT222/GT220 само

- Единицата е компатабилна со ISO 9660 формат ниво 1/ниво 2, Joliet/Romeo во експанзивен формат и Multi Session.
- Максимален број на:
  - фолдери (албуми): 150 (вклучувајќи ја основата и празни фолдери).
  - фајлови (ленти) и фолдери сместени во дискот: 300 (ако името на фолдерот/фајлот содржи многу карактери, овој број може да се намали под 300).
  - Карактери на име на фолдер/фајл кои можат да се прикажат се32 (Joliet) или 64 (Romeo).
- Кога дискот е снимен во Multi Session, само првата лента од првата сесија ја препознава и ја пушта (секој друг формат го скока). Приоритет на форматот е CD-DA и MP3/WMA.
  - Кога првата лента е CD-DA, само CD-DA од првата сесија ја пушта.
  - Кога првата лента не е CD-DA, MP3/WMA сесијата ја пушта. Ако дискот нема податоци во овие формати, се прикажува“NO MUSIC”.

### Музички дискови кодирани со технологија за авторска заштита

Овој производ е планиран да пушта дискови кои се прилагодени за стандардни компакт дискови (CD). Неодамна неколку музички дискови се кодирани со авторска заштита издадени од некои компании. Ве молиме бидете свесни дека меѓу овие дискови, има некои кои не се прилагодени за стандардно CD и нема да можат да се пуштат на овој апарат.

### Забелешка за DualDiscs

DualDisc е двостран производ кој се однесува на DVD снимен материјал од едната страна со дигитален аудио материјал од другата страна. Меѓутоа, бидејќи страната со аудио материјал не одговара на стандардите на Compact Disc (CD) пуштањето на овој производ не се гарантира.

### Редослед на пуштање на MP3/WMA (само CDX-GT225C/GT222/GT220)

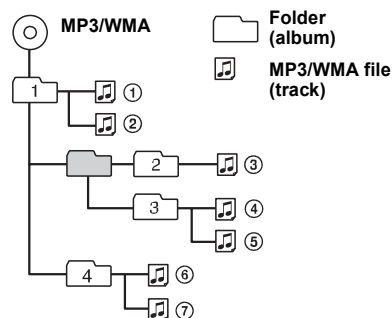

### За MP3 фајловите (само CDX-GT225C/GT222/GT220)

- MP3, кои одговараат за MPEG-1 Audio Layer-3, е музички фајл на стандарден збиен формат. Собира аудио CD податоци приближно 1/10 од неговата оргинална големина.
- ID3 ознака верзија 1.0, 1.1, 2.2, 2.3 и 2.4 се применуваат само на MP. ID3 ознака е 15/30 карактери (1.0 и 1.1) или 63/126 карактери (2.2, 2.3 and 2.4).
- Кога ставате име на MP3 фајл, бидете сигурни дека сте ја ставиле екстензијата на фајлот “.mp3”.
- За време на слушањето или брзо мотање напред/назад на VBR (variable bit rate) на MP3 фајловите, истекува времето за пуштање и може да не ги прикаже правилно.

#### Забелешка

Ако пуштате MP3 со голема брзина, како што е 320 kbps, звукот може да биде со прекин.

### За WMA фајлови (само CDX-GT225C/GT222/GT220)

- WMA, кој е стандард за Windows Media Audio, е музички фајл кој е стандарден збиен формат. Тој ги компресира CD податоците приближно 1/22\* од неговата оргинална големина.
- WMAознакае 63 карактери.
- Кога давате име на WMA фајл осигурете се дека сте ја додале неговата екстензија “.wma”.
- За време на пуштањето или брзото мотање напред/назад на VBR (variable bit rate) WMA фајл, истекува времето за пуштање и може да не ги прикаже правилно.

\* само заг 64 kbps

#### Забелешка

Пуштање на следните WMA фајлови не е поддржано.

- премала компресија
- заштита од копирање

Ако имате прашања или проблеми кои се однесуваат на Вашиот апарат, а не се објаснети во упатството, консултирајте го Вашиот најблизок дилер на Sony.

### Местење дотерање програми — SET

#### 1 Притиснете и држете на копчето.

Се појавува екранот за подесување.

#### 2 Притиснете го копчето повеќепати додека не се појави програмот.

#### 3 Завртете ја контролата за волуменот за селектирање на подесувањето (пр. “ON” или “OFF”).

#### 4 Притиснете и држете го копчето.

Подесувањето е комплето и екранот се враќа во нормален режим за пуштање/репродукција.

#### Забелешка

Прикажаните програми ќе бидат различни, во зависност од изворот и подесувањето.

Следните програми можат да се подесат (за подетално видете ги страните со упатство): “z” пријавува фабричко подесување.

#### CLOCK-ADJ (Дотерување на саатот) (стр. 4)

#### CT (Време)

Дотерување “CT-ON” или “CT-OFF” (z) (стр. 9, 10).

#### BEEP (сигнал)

Подесување “BEEP-ON” (z) или “BEEP-OFF”

#### AUX-A\*1 (AUX аудио)

За промена на AUX изворот на екран “AUX-A-ON” (z) или “AUX-A-OFF” (стр. 11).

#### A.OFF (Auto Off - исклучување)

За автоматско исклучување по одреденото време кога единицата е исклучена, – “A.OFF-NO” (z), “A.OFF-30S (Секунди),” “A.OFF-30M (Минути)” or “A.OFF-60M (Минути).”

#### SUB/REAR\*1

За менување на аудио излезот.

- “SUB-OUT” (z): до излезот до субваферот.
- “REAR-OUT”: излезот до засилувачот.

#### DEMO (Објаснување)

Дотерување “DEMO-ON” (z) или “DEMO-OFF”

#### DIM (Темен) (CDX-GT222/GT220/GT121 само)

За промена на светлото на екранот. – “DIM-ON”: за затемнување на екранот. – “DIM-OFF” (z): за деактивирање.

#### ILM (Осветлување) (CDX-GT225C only)

За промена на бојата на осветлувањето: “ILM-1” (z) или “ILM-2.”

#### M.DSPL (Движечки екран)

За селектирање на режимот за движечки екран. – “M.DSPL-ON” (z): ги покажува примерите што се движат. – “M.DSPL-OFF”: за деактивирање.

#### A.SCRL (Автоматско вртење)

За автоматско подолго листање на прикажаните менија кога се менува дискот/албумот/лентата. – “A.SCRL-ON” (z): за вртење. – “A.SCRL-OFF”: да не се врти.

#### LOCAL (Режим за локално барање)

– “LOCAL-ON”: само за подесување станици со појак сигнал. – “LOCAL-OFF” (z): подесување на нормален прием

#### MONO\*2 (Моно режим)

Подобрување на лош FM прием, селектирајте го режимот за моно прием. – “MONO-ON”: слушање на стерео група во моно. – “MONO-OFF” (z): слушање на стерео пренос во стерео.

#### REG\*2 (Регионален)

Дотерајте “REG-ON” (z) или “REG-OFF” (стр. 9).

#### LPF\*3 (Филтер за мало пропуштање)

За одбирање пресекување на фреквенцијата на суб-вуферот: “LPF OFF” (z), “LPF125Hz” или “LPF 78Hz”

#### LOUD (Бучавост)

Ви овозможува да слушате јасно на многу тивко ниво. – “LOUD-ON”: појачување на басот и високите тонов. – “LOUD-OFF” (z): да не се појачува басот и високи тонови.

#### BTM (стр. 8)

\*1 Кога единицата е исклучена.

\*2 Кога се прима FM.

\*3 Кога аудио излезот е дотеран во “SUB.”

### Употреба на опрема по избор

#### Помошна аудио опрема

Со приклучување на портабл аудио апарат по избор во AUX внатрешен цек (стерео мини цек) на единицата и потоа едноставно бирање на програмата, можете да слушате на звучниците од колата. Нивото на волуменот е прилагодливо за било какви разлики меѓу единицата и портабл адуно апаратот. Следете ја постапката како што следи:

#### Приклучување на портабл аудио апарат

- 1 Исклучете го портабл аудио апаратот.
- 2 Намалете го волуменот на единицата.

- 3 Приклучете ја единицата. **продолжува на следната страна →**

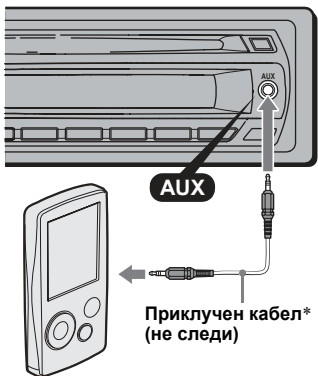

Приклучен кабел\* (не следи)

\* \* Употребувајте рамен тип на кабел.

### Дотерување на нивото на волуменот

Правилно дотерајте го волуменот за секој приклучен аудио апарат пред да го пуштите.

- 1 Намалете го волуменот на единицата.
- 2 Притиснете (SOURCE) повеќепати додека не се појави "AUX". Се појави "FRONT IN".
- 3 Пуштете го на портабл аудио апаратот на умерен волумен.
- 4 Дотерајте на волумен кој обично го слушате.
- 5 Притиснете го селектираното копче повеќепати се додека не се појави "AUX" и завртете го волуменот за подесување на влезното ниво (-8 dB до +18 dB).

### Далечински управувач RM-X114 (за CDX-GT225C/GT222/GT220)

Соодветни копчиња на далечинскиот управувач управуваат со истите функции како тие на самата единица.

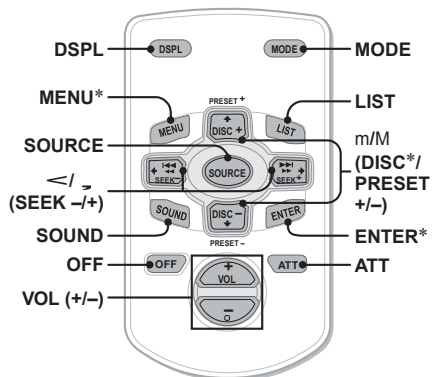

Следните копчиња на далечинскиот управувач исто така имаат и различни копчиња/функции од единицата.

- **DSPL (екран)**  
Менување на прикажаните менија.
- **</> (SEEK +/-) (барање)**  
Управување со CD/radio, исто како и (SEEK) +/- на единицата.
- **SOUND копче**  
Исто како и копчето на единицата.
- **LIST копче**  
Дотерување наPTY во RDS.
- **M/m (DISC\*/PRESET +/-) копче**  
Управување со CD, исто како и (1)/(2) (ALBM +/-) копчињата на единицата.
- **ATT (намалување) копче**  
Намалување на звукот. За откажување повторно притиснете

\* Не е достапна за оваа единица.

#### Забелешка

Ако единицата е иклучена и екранот се изгуби, не може да се управува со далечинскиот управувач освен ако не е притиснато (SOURCE) на единицата или внатре има диск..

### Ротационен управувач RM-X4S (CDX-GT225C само)

#### Ставет натпис

Ставете натпис за означување во зависност од поставувањето на ротациониот управувач.

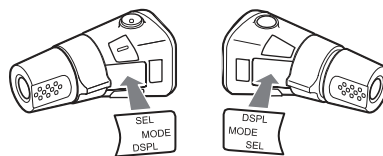

#### Локација на контролите

Соодветни копчиња на ротациониот управувач управуваат со истите функции како и тие на единицата.

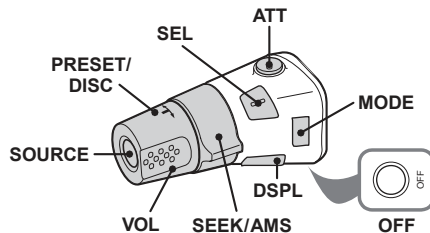

Следните контроли од ротациониот управувач бараат различна операција од единицата.

- **Контрола PRESET/DISC\***  
исто како и на единицата (1)/(2) (ALBM +/-) (притиснете и завртете).

#### Контрола за VOL (волумен)

Исто како и контролата на волуменот на единицата (вртетка).

#### SEEK/AMS контрола

Исто како и на единицата (SEEK) (вртетка или вртете и држете).

#### ATT (намалување) копче

Намалување на звукот. За откажување повторно притиснете.

#### DSPL (екран) копче

Менување на прикажаните менија.

\* Не е достапно за оваа единица.

#### Менување на правецот на копчињата

Правецот на копчињата фабрички се подесени како што е прикажано.

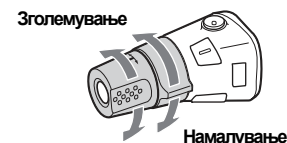

Ако треба да ставите ротационен управувач на десната страна од воланот, можете да го свртите правецот на копчињата.

- 1 Додека го притискате копчето VOL, притиснете и држете (SEL).

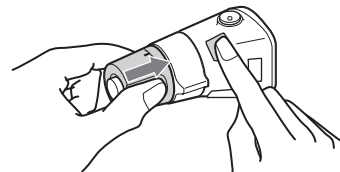

## Додатни информации

### Внимание

- Ако Вашата кола е паркирана директно под сончева светлина, дозволете му на апаратот прво да се олади пред да го вклучите.
- Антената (воздушна) ќе се издолжи автоматски додека работи единицата.

#### Кондензација на влага

Во врнежливите денови или или во многу влажно подрачје, кондензацијата од влага може да го оштети внатрешните леќи и екранот на апаратот. Ова ќе се случи ако не работите правилно со апаратот. Во ваков случај, извадете го дискот и почекајте околу еден час додека влагата не испари.

#### Одржување на висок квалитет на звукот

Бидете внимателни да не истурите сок или некој друг пијалок врз апаратот или дискот.

#### Забелешка за диските

- Да го одржувате дискот чисти не ја допирајте неговата површина. Фаќајте го за ивиците.
- Диските чувајте ги во кутија или во складиште за дискови кога не ги употребувате.
- Не ги изложувајте диските на топли/високи температури. Избегнувајте да ги оставате во паркирана кола или на шал таблата или кај задните стакла.
- Не лепете етикети или употребувајте дискови со лепливо мастило/талог. Таквите дискови можат да престанат да работат, предизвикуваќи дефект или може да се уништи дискот.



- Не употребувајте дискови со етикети или прикачени налепници. Следниве дефекти може да се резултат од користење на таков вид на дискови:
  - Неможе да го исфрли дискот (поради лупењето на етикетата или налепницата и пречки на механизмот за исфрлање).
  - Не може правилно да ги чита аудио податоците (на пр. прескокнува, или не работи) поради собирање на налепницата од топлото или етикетата предизвикува искривување на дискот.
- Диските со нестандартни форми (на пр. срце, квадрат, звезда) не можат да се пуштат на овој апарат. Обидувајќи се да го направите ова може да го оштети апаратот. Не употребувајте вакви дискови
- Неможе да пуштаа 8 cm (3 1/4 in) CDs.

продолжува на следната страна →