

FM/MW/LW Reproductor de CD

Instrucciones de uso

ES

Para la conexión/instalación, véase la página 14.

Para cancelar la pantalla de demostración (DEMO), véase la página 8.



Para su seguridad, tenga en cuenta de instalar este aparato en el salpicadero puesto que la parte posterior del equipo se calienta durante su uso.
Para más detalles, véase "Conexión/Instalación" (página 14).

Hecho en Tailandia

Propiedades del Diodo Láser

- Duración de la emisión: Continua
- Salida de láser: Inferior a 53,3 μ W

(Esta salida es el valor razonable a una distancia de 200 mm de la superficie de la lente objetivo en la unidad de Lectura Óptica en Bloque con una apertura de 7 mm.)

La placa de características en la que se indica el voltaje, etc., se encuentra en la parte inferior del chasis.

Nota para los clientes: la información que aparece a continuación es aplicable únicamente a los equipos vendidos en países en los que se aplican las Directivas de la UE

Fabricante: Sony Corporation, 1-7-1 Konan Minato-ku Tokyo, 108-0075 Japón

Para conformidad de los productos según la UE: Sony Deutschland GmbH, Hedelfinger Strasse 61, 70327 Stuttgart, Alemania

Advertencia para el caso de que el conmutador de arranque de su coche no tenga la posición ACC

Asegúrese de configurar la función AUTO OFF (página 8).

Después de cerrar el aparato, éste se apagará automáticamente en el plazo de tiempo ajustado, lo cual previene la descarga de la batería. Si no configura la función AUTO OFF, pulse sostenidamente OFF hasta que se apague la pantalla cada vez que apague el contacto.

Índice

Guía de partes y controles	4
----------------------------------	---

Puesta en marcha

Extraer el panel frontal	5
Configurar el reloj	5
Conectar un dispositivo USB	5
Conectar otros dispositivos de audio portátiles	5

Escuchar la radio

Escuchar la radio	6
Utilizar el Sistema de Datos de Radio (RDS)	6

Reproducción

Reproducir un disco	7
Reproducir un dispositivo USB	7
Buscar y reproducir pistas	8

Configuración

Cancelar el modo DEMO	8
Operación de configuración básica	8
Configuración general (GENERAL)	8
Configuración de sonido (SOUND)	9
Configuración de pantalla (DISPLAY)	9

Información adicional

Precauciones	10
Mantenimiento	10
Características	11
Localización de averías	11

Conexión/Instalación

Precauciones	14
Lista de partes para la instalación	14
Conexión	15
Instalación	17

Aparato principal

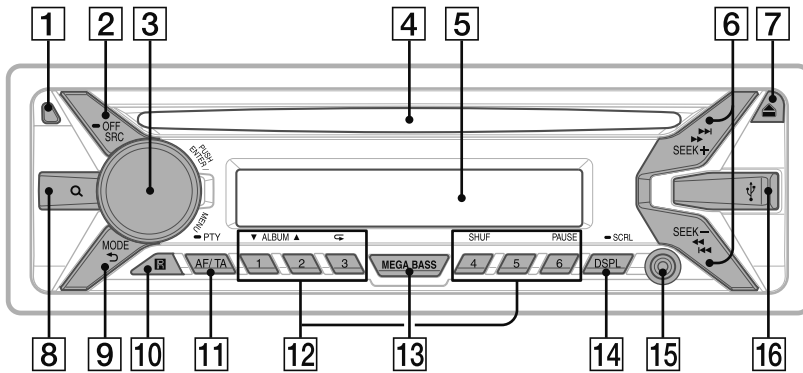

1 Botón para liberar el panel frontal

2 SRC (fuente)

Inicie el equipo.
Cambie la fuente.

● **OFF**

Púlselo durante 1 segundo para apagarlo.
Pulse sostenidamente durante más de 2 segundos para apagar el equipo y la pantalla.

3 Dial de control

Gire para ajustar el volumen.

PULSE ENTER

Introduzca el elemento seleccionado.

MENU

Abra el menú de configuración.

4 Ranura de disco

5 Pantalla

6 SEEK +/- (buscar)

Sintonice estaciones de radio de manera automática.
Pulse sostenidamente para sintonizar de manera manual.

◀◀/▶▶ (anterior/siguiente)

◀◀/▶▶ (atrás/avance rápido)

7 ▲ (expulsar disco)

8 Q (navegar) (página 8)

Introduzca el modo navegación durante la reproducción.

9 ↶ (atrás)

Vuelva a la pantalla anterior.

MODE (página 6)

10 Receptor para el mando a distancia

11 AF (frecuencias alternativas)/TA (anuncio de tráfico)

Configure AF y TA.

● **PTY (tipo de programa)**

Púlselo sostenidamente para seleccionar PTY en RDS.

12 Botones numerales (1 a 6)

Recepción de estaciones de radio almacenadas.
Púlselo sostenidamente para memorizar emisoras.

ALBUM ▼/▲

Salte un álbum desde un dispositivo de audio. Pulse sostenidamente para saltar álbumes de manera continuada.

↺ (repetir)

SHUF (orden aleatorio)

PAUSE

13 MEGA BASS

Pulse para encender/apagar la función MEGA BASS.

14 DSPL (pantalla)

Pulse para cambiar los elementos de la pantalla.

● **SCRL**

Pulse sostenidamente para desplazar un elemento de la pantalla.

15 Entrada auxiliar AUX

16 Puerto USB

Puesta en marcha

Extraer el panel frontal

Usted puede extraer el panel frontal de este aparato para protegerse de un posible robo.

- 1 Pulse sostenidamente OFF ① hasta que se apague el aparato, pulse el botón de extracción del panel frontal ②, luego tire del panel hacia usted para retirarlo.

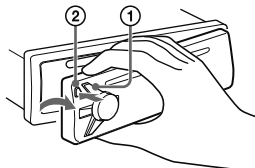

Alarma de precaución

Si gira el conmutador de marcha del motor a la posición OFF sin haber extraído antes el panel frontal, la alarma de precaución emitirá un pitido durante unos segundos. La alarma solamente sonará si se está utilizando el amplificador incorporado en el aparato.

Colocar el panel frontal

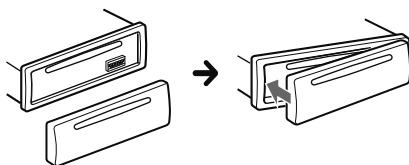

Configurar el reloj

- 1 Pulse MENU, gire el dial de control para seleccionar [GENERAL], luego púlselo.
- 2 Gire el dial de control para seleccionar [CLOCKADJ], luego púlselo.
La indicación horaria centellea.
- 3 Gire el dial de control para seleccionar la hora y los minutos.
Para mover la indicación digital, pulse SEEK +/-.
- 4 Tras configurar los minutos, pulse MENU.
Se ha completado la puesta en hora y el reloj comienza a funcionar.

Para mostrar el reloj

Pulse DSPL.

Conectar un dispositivo USB

- 1 Baje el volumen del aparato.
- 2 Conecte el dispositivo USB al equipo.

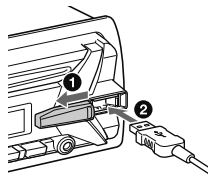

Conectar otros dispositivos de audio portátiles

- 1 Apague el dispositivo de audio portátil.
- 2 Baje el volumen del aparato.
- 3 Conecte el dispositivo de audio portátil a la entrada AUX (mini jack estéreo) del aparato con un cable de conexión (no suministrado)*.

* Asegúrese de usar una clavija de tipo recto.

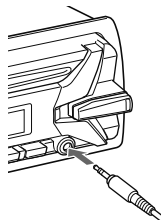

- 4 Pulse SRC para seleccionar [AUX].

Igualar el nivel de volumen del dispositivo conectado con otras fuentes

Inicie la reproducción del dispositivo de audio portátil con un volumen moderado, y configure su volumen habitual en el equipo.

Pulse MENU, luego seleccione [SOUND] → [AUX VOL] (página 9).

Escuchar la radio

Escuchar la radio

Para escuchar la radio, pulse SRC para seleccionar [TUNER].

Almacenar automáticamente (BTM)

- 1 Pulse **MODE** para cambiar la banda (FM1, FM2, FM3, MW o LW).
- 2 Pulse **MENU**, gire el dial de control para seleccionar [GENERAL], luego púlselo.
- 3 Gire el dial de control para seleccionar [BTM], luego púlselo.
El aparato memoriza emisoras en los botones numerados, en el orden de su frecuencia.

Sintonizar

- 1 Pulse **MODE** para cambiar la banda (FM1, FM2, FM3, MW o LW).
- 2 Efectuar la sintonización.
Para sintonizar manualmente
Pulse sostenidamente SEEK +/- para localizar la frecuencia aproximada, luego pulse SEEK +/- repetidamente para acabar de ajustar la frecuencia deseada.
Sintonizar automáticamente
Pulse SEEK +/-.
El escaneo se detiene cuando el aparato recibe una emisora.

Memorizar manualmente

- 1 Mientras recibe la estación que quiere memorizar, pulse sostenidamente un botón numeral (1 a 6) hasta mostrar [MEM].

Recibir las emisoras memorizadas

- 1 Seleccione la banda, luego pulse un botón numeral (1 a 6).

Utilizar el sistema de datos de radio (RDS)

Configurar frecuencias alternativas (AF) y anuncio de tráfico (TA)

AF resintoniza constantemente la emisora con la señal más fuerte en una red, y TA proporciona información actualizada de tráfico o programas de tráfico (TP) si se reciben.

- 1 Pulse **AF/TA** para seleccionar [AF-ON], [TA-ON], [AF/TA-ON] o [AF/TA-OFF].

Memorizar estaciones RDS con la configuración AF y TA

Puede preconfigurar las estaciones RDS junto con la configuración AF/TA. Configure AF/TA, luego almacene la estación con BTM o de manera manual. Si las preconfigura de manera manual, también podrá preconfigurar estaciones no RDS.

Recibir anuncios de emergencia

Con AF o TA activados, los anuncios de emergencia interrumpirán automáticamente la fuente seleccionada en escucha.

Ajustar el nivel de volumen durante un anuncio de tráfico

Dicho nivel se almacenará en la memoria para los anuncios de tráfico subsiguientes, independientemente del nivel de volumen habitual.

Permanecer en un programa regional (REGIONAL)

Cuando las funciones AF y REGIONAL están en funcionamiento, no cambiará a otra estación regional con una frecuencia más alta. Si usted abandona el área de recepción de este programa regional, ajuste a [REG-OFF] en [GENERAL] durante la recepción en FM (página 9). Esta función no es operativa en el Reino Unido y en algunas otras áreas.

Función Local Link (Conexión local) (solamente en el Reino Unido)

Esta función le permite seleccionar otras emisoras locales en la misma área, incluso si no están memorizadas en sus botones numerados. Durante la recepción en FM, pulse el botón numeral (1 a 6) en el que esté almacenada una estación local. Tras 5 segundos, pulse de nuevo el botón numeral de la estación local.

Repita ese proceso hasta que reciba la emisora local deseada.

Seleccionar tipos de programa (PTY)

- 1 Pulse sostenidamente **PTY** durante la recepción en FM.
- 2 Gire el dial de control hasta que aparezca el tipo de programa deseado y, seguidamente, púlselo.
El aparato empieza a buscar una emisora que esté emitiendo el tipo de programa seleccionado.

Tipos de programa

NEWS (Noticias), **AFFAIRS** (Temas de Actualidad), **INFO** (Información), **SPORT** (Deportes), **EDUCATE** (Educación), **DRAMA** (Drama), **CULTURE** (Cultura), **SCIENCE** (Ciencia), **VARIED** (Variado), **POP M** (Música Pop), **ROCK M** (Música Rock), **EASY M** (Música ambiental), **LIGHT M** (Música clásica ligera), **CLASSICS** (Música clásica), **OTHER M** (Otros tipos de música), **WEATHER** (Tiempo), **FINANCE** (Finanzas), **CHILDREN** (Programas infantiles), **SOCIAL A** (Temas sociales), **RELIGION** (Religión), **PHONE IN** (Llamada telefónica), **TRAVEL** (Viajes), **LEISURE** (Ocio), **JAZZ** (Música Jazz), **COUNTRY** (Música Country), **NATION M** (Música nacional), **OLDIES** (Música retro), **FOLK M** (Música folclórica), **DOCUMENT** (Documentales)

Configurar la hora del reloj (CT)

Los datos CT de la transmisión RDS ajustan la hora local en el reloj.

1 Configure [CT-ON] en [GENERAL] (página 9).

Reproducción

Reproducir un disco

1 Inserte el disco (etiqueta hacia arriba).

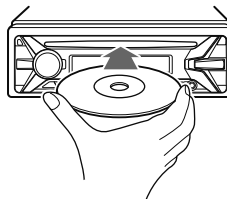

La reproducción se inicia automáticamente.

Reproducir un dispositivo USB

Los aparatos USB de tipo MSC (Soportes de Almacenamiento Masivo) y MTP (Protocolos de Transferencia de Multimedia) (como las unidades flash USB, los reproductores de archivos multimedia, los teléfonos Android™) que cumplan con los estándares de USB pueden ser utilizados.

Dependiendo del reproductor de archivos multimedia o del teléfono Android, se requerirá la configuración de la conexión USB en modo MTP.

Notas

- Para más detalles sobre la compatibilidad de su dispositivo USB, véase la página de soporte en el anverso.
- No soporta la reproducción de los siguientes archivos MP3/WMA.
 - archivos comprimidos
 - archivos protegidos por copyright
 - archivos DRM (Gestión de derechos digitales)
 - archivos de audio multicanal

1 Conecte un dispositivo USB en el puerto USB (página 5).

Se inicia la reproducción.

Si ya hay un dispositivo conectado, para iniciar la reproducción, pulse SRC para seleccionar [USB].

2 Ajuste el volumen en este aparato.

Para detener la reproducción

Pulse sostenidamente OFF durante 1 segundo.

Extraer el dispositivo

Pare la reproducción, luego extraiga el dispositivo.

Buscar y reproducir pistas

Reproducción repetida y reproducción aleatoria

- 1 Durante la reproducción, pulse **↶** (repetir) para repetir la reproducción, o **SHUF** para reproducir de modo aleatorio.

La reproducción en el modo seleccionado puede tardar unos momentos en iniciarse.

Los modos disponibles de reproducción difieren en función de la fuente de sonido seleccionada.

Buscar una pista por nombre (Quick-BrowZer™)

- 1 Durante la reproducción de CD o USB, pulse **Q** (navegar)* para mostrar la lista de categorías de búsqueda.

Cuando aparezca la lista de pistas, pulse **↶** (atrás) repetidamente para mostrar la categoría deseada.

* Durante la reproducción del USB, pulse **Q** (navegar) durante más de 2 segundos para volver directamente al principio de la lista de categorías.

- 2 Gire el dial de control para seleccionar la categoría de búsqueda deseada y, a continuación, púlselo para confirmar.
- 3 Repita el paso 2 para buscar la pista deseada.
Se inicia la reproducción.

Para introducir el modo Quick-BrowZer
Pulse **Q** (navegar).

Buscar saltando elementos (modo Jump - saltar)

- 1 Pulse **Q** (navegar).
- 2 Pulse **SEEK +**.
- 3 Gire el dial de control para seleccionar un elemento.
La lista salta en bloques del 10% del número total de elementos.
- 4 Pulse **ENTER** para volver al modo Quick-BrowZer.
Aparece el elemento seleccionado.
- 5 Gire el dial de control para seleccionar el elemento deseado y, seguidamente, púlselo.
Se inicia la reproducción.

Configuración

Cancelar el modo DEMO

Usted puede cancelar la visualización del modo de demostración que aparece mientras se apaga el aparato.

- 1 Pulse **MENU**, gire el dial de control para seleccionar **[DISPLAY]**, luego púlselo.
- 2 Gire el dial de control para seleccionar **[DEMO]**, luego púlselo.
- 3 Gire el dial de control para seleccionar **[DEMO OFF]**, luego púlselo.
El ajuste está completado.
- 4 Pulse **↶** (atrás) dos veces.
La visualización regresa al modo normal de reproducción/recepción.

Operación de configuración básica

Puede configurar los elementos en las siguientes categorías de configuración: configuración general (GENERAL), configuración de sonido (SOUND), configuración de pantalla (DISPLAY).

- 1 Pulse **MENU**.
- 2 Gire el dial de control para seleccionar la categoría de configuración, luego púlselo.
Los elementos que pueden configurarse difieren dependiendo de la fuente y de las configuraciones.
- 3 Gire el dial de control para seleccionar las opciones, luego púlselo.

Para regresar a la visualización previa
Pulse **↶** (atrás).

Configuración general (GENERAL)

CLOCK-ADJ (ajustar reloj) (página 5)

CAUT ALM (alarma de aviso)
Activa la alarma de aviso: [ON], [OFF] (página 5).
(Disponible únicamente cuando el aparato está apagado.)

BEEP (Pitido)
Activa el pitido: [ON], [OFF].

AUTO OFF (Apagado automático)
Se apaga automáticamente tras el tiempo deseado cuando se apaga el equipo: [NO], [30S] (30 segundos), [30M] (30 minutos), [60M] (60 minutos).

AUX-A (AUX audio)

Activa la fuente AUX: [ON], [OFF].

(Disponible únicamente cuando el aparato está apagado.)

CT (hora del reloj)

Activa la función CT: [ON], [OFF].

REGIONAL

Restringe la recepción a una región específica: [ON], [OFF]. (Disponible únicamente durante la recepción en FM.)

BTM (Memoria de las mejores sintonías) (página 6)

Configuración de sonido (SOUND)

MEGABASS (mega bass)

Refuerza los sonidos en sincronización con el nivel de volumen: [ON], [OFF].

EQ5 PRESET

Selecciona una curva de ecualizador de 10 curvas u OFF:

[OFF], [R AND B], [ROCK], [POP], [DANCE], [HIP-HOP], [ELECTRONICA], [JAZZ], [SOUL], [COUNTRY], [CUSTOM].

La configuración de la curva de ecualizador puede ser memorizada para cada fuente.

EQ5 SETTING

Configuración [CUSTOM] de EQ5.

BASE

Selecciona una curva de ecualizador preseleccionada para más configuración: [BAND1] (baja frecuencia), [BAND2] (frecuencia media-baja), [BAND3] (frecuencia media), [BAND4] (frecuencia media-alta), [BAND5] (frecuencia alta).

El nivel de volumen es ajustable en pasos de 1 dB, desde -10 dB a +10 dB.

BALANCE

Ajusta el balance de sonido: [RIGHT-15] – [CENTER] – [LEFT-15].

FADER (Potenciómetro)

Ajusta el nivel relativo: [FRONT-15] – [CENTER] – [REAR-15].

SW LEVEL (nivel del subwoofer)

Ajusta el nivel de volumen del subwoofer: [+2 dB] – [0 dB] – [-2 dB].

AUX VOL (nivel de volumen AUX)

Ajusta el nivel de volumen para cada dispositivo auxiliar conectado: [+18 dB] – [0 dB] – [-8 dB].

Este ajuste elimina la necesidad de ajustar el nivel del volumen entre las fuentes.

Configuración de pantalla (DISPLAY)

DEMO (demostración)

Activa la demostración: [ON], [OFF].

DIMMER (Reductor de la intensidad luminosa)

Cambia el brillo de la pantalla: [ON], [OFF].

SND SYNC (sincronización de sonido)

Selecciona el color con la sincronización de sonido: [ON], [OFF].

AUTO SCR (desplazamiento automático)

Desplaza elementos largos de manera automática: [ON], [OFF].

M.DISPLAY (imagen en movimiento)

Muestra los patrones de movimiento: [ON], [OFF].

Información adicional

Precauciones

- Enfríe el equipo con antelación si su coche ha estado aparcado a pleno sol.
- No deje el panel frontal ni los dispositivos de audio dentro del coche, o puede causar fallos debido a las altas temperaturas a pleno sol.
- La antena se extiende automáticamente.

Condensación de humedad

Si se produce condensación de humedad dentro del aparato, extraiga el disco y espere aproximadamente una hora para que pueda secarse; de lo contrario no funcionará adecuadamente.

Para mantener una alta calidad de sonido

No vierta líquidos sobre el aparato o los discos.

Notas sobre discos

- No los exponga a luz solar directa o a fuentes de calor directas como los conductos de calefacción, ni los deje en el coche aparcado al sol.
- Antes de reproducir, limpie los discos con un trapo limpio desde el centro hacia afuera. No utilice disolventes tales como bencina, disolventes ni limpiadores convencionales.
- Este equipo está diseñado para reproducir discos comprendidos en el estándar de Compact Disc (CD).
Los DualDiscs y algunos discos codificados con tecnologías de protección copyright, no contienen las características estándar del Compact Disc (CD), por lo tanto, estos discos pueden no ser reproducibles en este aparato.
- Discos que este aparato **NO PUEDE** reproducir
 - Discos con etiquetas, pegatinas, cinta adhesiva o papeles pegados. Estos discos pueden causar un mal funcionamiento, o resultar dañados.
 - Discos de formato no estándar (p.ej., en forma de corazón, estrella, cuadrados). Si intenta hacerlo puede estropear el aparato.
 - Discos de 8 cm.



Notas sobre discos CD-R/CD-RW

- Si el disco multisesión empieza con una sesión CD-DA, se reconoce como disco CD-DA, y otras sesiones no se vuelven a reproducir.
- Discos que este aparato **NO PUEDE** reproducir
 - CD-R/CD-RW de baja calidad de grabación.
 - CD-R/CD-RW grabado con un aparato grabador incompatible.
 - CD-R/CD-RW que no está correctamente finalizado.

- CD-R/CD-RW distintos de aquellos grabados en un formato CD de música o MP3 en conformidad con ISO9660 Nivel 1/Nivel 2, Joliet/Romeo o multi-sesión.

Orden de reproducción de archivos MP3/WMA

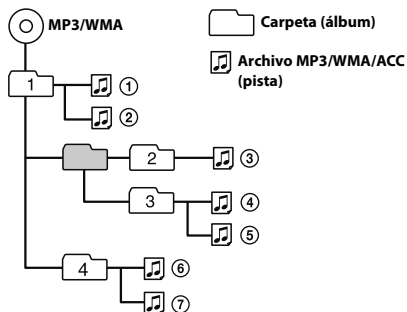

Si tiene dudas o problemas con respecto a este aparato que no estén aclaradas en el presente manual, consulte al distribuidor Sony más próximo.

Mantenimiento

Limpiar los conectores

El aparato puede dejar de funcionar correctamente si los conectores entre la unidad y el panel frontal no están limpios. Con objeto de prevenir esto, extraiga el panel frontal (página 5) y limpie los conectores con un bastoncillo con extremo de algodón. No lo aplique con excesiva fuerza.

Si aprieta demasiado, los conectores pueden resultar dañados.

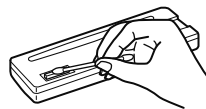
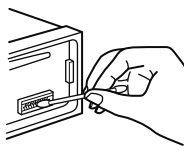

Notas

- Para su seguridad, apague el contacto antes de limpiar los conectores, y retire las llaves del contacto.
- Nunca toque los conectores directamente con los dedos ni con otros dispositivos metálicos.

Características

Sección sintonizador

FM

Escala de sintonización:

87.5 – 108.0 MHz

Terminal de antena:

Conector de antena externo

Frecuencia intermedia:

FM CCIR: -1.956,5 a -487,3 kHz y +500,0 a +2.095,4 kHz

Sensibilidad útil: 7 dBf

Selectividad: 75 dB a 400 kHz

Ratio señal-ruido: 73 dB

Separación: 50 dB a 1 kHz

Respuesta de frecuencia: 20 – 15.000 Hz

MW/LW

Escala de sintonización:

MW: 531 – 1.602 kHz

LW: 153 – 279 kHz

Terminal de antena:

Conector de antena externo

Sensibilidad: MW: 26 µV, LW: 50 µV

Sección reproductor de CD

Ratio señal-ruido: 95 dB

Respuesta de frecuencia: 10 – 20.000 Hz

(solamente para CDX-R30M)

Número máximo de: (únicamente CD-R/CD-RW)

- carpetas (álbumes): 150 (incluyendo carpeta base)
- archivos (pistas) y carpetas: 300 (puede que menos de 300 si los nombres de la carpeta/archivo contienen muchos caracteres)
- caracteres visualizables para el nombre de una carpeta/archivo: 32 (Joliet)/64 (Romeo)

Códec correspondiente: MP3 (.mp3) y WMA (.wma)

Sección reproductor de USB

Interfaz: USB (Alta velocidad)

Corriente máxima: 500 mA

Número máximo de pistas reconocibles:

- carpetas (álbumes): 256
- archivos (pistas) por carpeta: 256

Códec correspondiente:

MP3 (.mp3) y WMA (.wma)

Sección amplificador de potencia

Salida: Salidas de altavoz

Impedancia del altavoz: 4 – 8 ohmios

Salida de potencia máxima: 55 W × 4 (a 4 ohmios)

General

Salidas:

Terminal de salidas de audio (trasera, sub)

Potencia de antena/Terminal de control de la potencia del amplificador (REM OUT)

Entradas:

Terminal de entrada del controlador del mando a distancia

Terminal de entrada para antena eléctrica

Terminal de entrada AUX (mini conector estereofónico)

Puerto USB

Requisitos de potencia: batería de coche de 12 V DC (tierra negativa)

Dimensiones:

Aprox. 178 mm × 50 mm × 177 mm (ancho/alto/profundo)

Dimensiones del montante:

Aprox. 182 mm × 53 mm × 160 mm (ancho/alto/profundo)

Masa: Aprox. 1,2 Kg

Contenidos del paquete:

Unidad principal (1)

Piezas para la instalación y para las conexiones (1 juego)

Es posible que su distribuidor no disponga de algunos de los accesorios que aquí se indican. Por favor, consulte con su concesionario para más información.

El diseño y las características pueden ser objeto de cambios sin notificación previa.

Copyrights (Derechos de copia)

Windows Media es una marca registrada o marca comercial de Microsoft Corporation en los EE.UU. y/o otros países.

Este producto está protegido por ciertos derechos de propiedad intelectual de Microsoft Corporation. El uso o distribución de esa tecnología fuera de este producto está prohibida sin una licencia de Microsoft o de una subsidiaria autorizada de Microsoft.

Tecnología de codificación de audio MPEG Layer-3 y patentes, bajo licencia de Fraunhofer IIS y Thomson.

Android es marca registrada de Google Inc.

Localización de averías

La siguiente lista de control de averías le ayudará a remediar problemas que puede llegar a encontrarse en su radio-reproductor.

Antes de consultar la lista relacionada a continuación, verifique la conexión y los procesos operativos.

Para más detalles sobre cómo utilizar el fusible y retirar el aparato del salpicadero, véase "Conexión/Instalación" (página 14).

Si no puede solucionar el problema, visite la página web de ayuda que figura al dorso.

General

No hay sonido.

→ La posición del control de potencia [FADER] no está configurada para un sistema de 2 altavoces.

No suena el pitido.

- Está conectado un amplificador opcional y usted no está utilizando el amplificador incorporado en el aparato.

Se ha borrado el contenido de la memoria.

- El cable de alimentación o la batería han sido desconectados, o bien no están correctamente conectados.

Se han borrado las emisoras memorizadas y la hora local.

Se ha fundido el fusible.

Hace un ruido cuando se conecta el contacto.

- Los cables no están correctamente acoplados al conector de alimentación accesoria del coche.

Durante la reproducción o recepción, se inicia el modo de demostración.

- Si no se ejecuta ninguna operación durante 5 minutos con la configuración [DEMO-ON], se inicia el modo demostración.
 - Configure [DEMO-OFF] (página 9).

La visualización desaparece o no aparece en la pantalla.

- El atenuador está configurado en [DIM-ON] (página 9).
- La pantalla desaparece si pulsa sostenidamente OFF.
 - Pulse OFF en el equipo hasta que aparezca la pantalla.
- Los conectores están sucios (página 10).

Los botones de manejo no funcionan.

El disco no es expulsado.

- Pulse DSPL y  (atrás)/MODE durante más de 2 segundos para restablecer el equipo.
Los contenidos almacenados en la memoria son borrados. Para su seguridad, no restablezca el equipo mientras conduce.

Recepción de radio

No se pueden recibir las emisoras.

El sonido está interferido por ruidos.

- La conexión no es correcta.
 - Compruebe la conexión de la antena del coche.
 - Si la antena automática no se extiende, compruebe el cable de control de la conexión a la antena.

No es posible la sintonización prefijada.

- La señal de emisión es demasiado débil.

RDS

La búsqueda SEEK empieza después de unos segundos de audición.

- La emisora no es TP o tiene una señal débil.
 - Desactive TA (página 6).

No se reciben anuncios de tráfico.

- Active TA (página 6).
- La emisora no emite ningún anuncio de tráfico, a pesar de ser TP.

- Sintonice otra estación.

El PTY muestra [- - - - -].

- La emisora que está sintonizando no es una emisora RDS.
- No se han recibido datos RDS.
- La emisora no especifica el tipo de programa.

El nombre del programa en servicio parpadea.

- No hay frecuencia alternativa para la estación actual.
 - Pulse SEEK +/- mientras el nombre de servicio del programa parpadee. Aparece [PI SEEK] y el equipo empieza a buscar otra frecuencia con los mismos datos IP (identificación de programa).

Reproducción de CD

El disco no se reproduce.

- Disco defectuoso o sucio.
- El CD-R/CD-RW no es para uso de audio (página 10).

Los archivos MP3/WMA no pueden ser reproducidos.

- El disco es incompatible con el formato y versión de los archivos MP3/WMA. Para más detalles sobre discos reproducibles y formatos, visite la página de soporte en la contraportada.

Los archivos MP3/WMA tardan más que otros en iniciar la reproducción.

- Los siguientes discos tardan más que otros en iniciar la reproducción.
 - Un disco grabado con una estructura de árbol complicada.
 - Un disco grabado en multi-sesión.
 - Un disco al que pueden añadirse datos.

El sonido hace omisiones.

- Disco defectuoso o sucio.

Reproducción de un dispositivo USB

No se pueden reproducir grabaciones a través de un Hub USB.

- Este aparato no puede reconocer dispositivos USB mediante un HUB USB.

El aparato USB demora más tiempo en reproducir.

- El aparato USB contiene archivos con una estructura complicada.

El sonido es intermitente.

- El sonido puede ser intermitente en una base de bits alta de más de 320 kbps.

La pista de audio no puede volver a reproducirse.

- Los dispositivos USB formateados con sistemas de archivos diferentes a FAT16 o FAT32 no son soportados.*

* Este aparato soporta FAT16 y FAT32, pero algunos dispositivos USB pueden no soportar todas estas FAT. Para más detalles, refiérase a las instrucciones de utilización de cada dispositivo USB o contacte con el fabricante.

Visualizaciones de error / Mensajes

ERROR: El disco o el dispositivo USB no pueden reproducirse.

- Limpie o inserte el disco correctamente, o asegúrese de que el disco no esté en blanco ni sea defectuoso.
- Conecte el dispositivo USB de nuevo.

HUB NO SUPRT: Los dispositivos USB hubs no son soportados.

NO AF: No hay frecuencias alternativas.

- Pulse SEEK +/- mientras el nombre de servicio del programa está parpadeando. El equipo empieza a buscar otra frecuencia con los mismos datos IP (identificación de programa) (aparece [PI SEEK]).

NO DEV: No hay conectado ningún dispositivo USB o bien no se reconoce.

- Asegúrese de que el dispositivo USB o el cable USB está conectado correctamente.

NO MUSIC: No hay archivos reproducibles.

- Inserte un disco o conecte un dispositivo USB que contenga archivos reproducibles (página 11).

NO TP: No hay programas de tráfico.

- El aparato continuará buscando emisoras TP disponibles.

OVERLOAD: El dispositivo USB está sobrecargado.

- Desconecte el dispositivo USB, luego pulse SRC para seleccionar otra fuente.
- El dispositivo USB tiene un fallo, o se ha conectado un dispositivo no soportado.

PUSH EJT: El disco no puede expulsarse correctamente.

- Pulse  (expulsar).

READ: Leyendo información.

- Espere hasta que se complete la lectura y la reproducción se iniciará automáticamente. Puede tardar un poco dependiendo de la estructura del disco.

USB NO SUPRT: El dispositivo USB no es soportado.

- Para más detalles sobre la compatibilidad de su dispositivo USB, visite la página de soporte de la contraportada.

: Se ha llegado al inicio al final del disco.

: El carácter no puede mostrarse.

Si estas soluciones no le ayudan a mejorar la situación, consulte al distribuidor Sony más cercano.

Si lleva el aparato a reparar debido a un fallo en la reproducción de CDs, lleve asimismo el disco que se utilizaba en el momento en que empezó el problema.

Precauciones

- Lleve todos los puntos de tierra a una toma de tierra común.
- No sujete los cables bajo un tornillo ni los fije en partes móviles (por ejemplo, el rail del asiento).
- Antes de realizar las conexiones, apague el motor para evitar cortocircuitos.
- Conecte el cable de potencia ⑥ al equipo y a los altavoces antes de conectarlo al conector auxiliar de potencia.
- Asegúrese de aislar cualquier cable suelto no conectado con cinta eléctrica para su seguridad.

Precautions

- Elija la localización de la instalación con cuidado para que el aparato no interfiera con las operaciones normales de conducción.
- Evite instalar el equipo en zonas expuestas al polvo, a la suciedad, a vibraciones o a altas temperaturas, como por ejemplo bajo la luz directa del sol o cerca de los conductos de ventilación.
- Utilice únicamente el hardware del montante proporcionado para una instalación segura.

Nota sobre el cable de alimentación (amarillo)

Al conectar este aparato en combinación con otros componentes estereofónicos, el ratio de amperaje del circuito del coche al que se conecte el aparato deberá ser superior a la suma del ratio de amperaje de los fusibles de cada componente.

Reglaje del ángulo de montaje

Ajuste el ángulo de reglaje a menos de 45°.

Lista de partes para la instalación

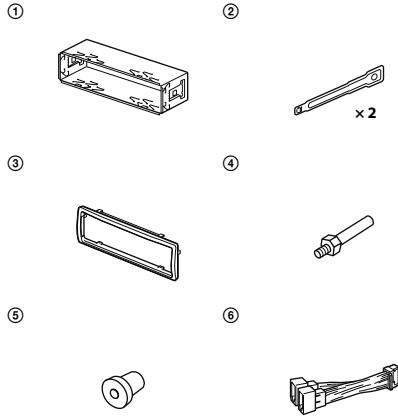

- Esta lista de componentes no incluye todos los contenidos del paquete.
- El aparato se entrega previamente acoplado al soporte ① y al marco de protección ③. Antes de instalar el aparato, utilice las llaves ② para separarlo del soporte ①. Para más detalles, consulte "Sacar el marco de protección y el soporte" (página 17).
- Conserve las llaves extractoras ② para futuros usos, ya que también le serán necesarias si ha de sacar el aparato del coche.

Conexión

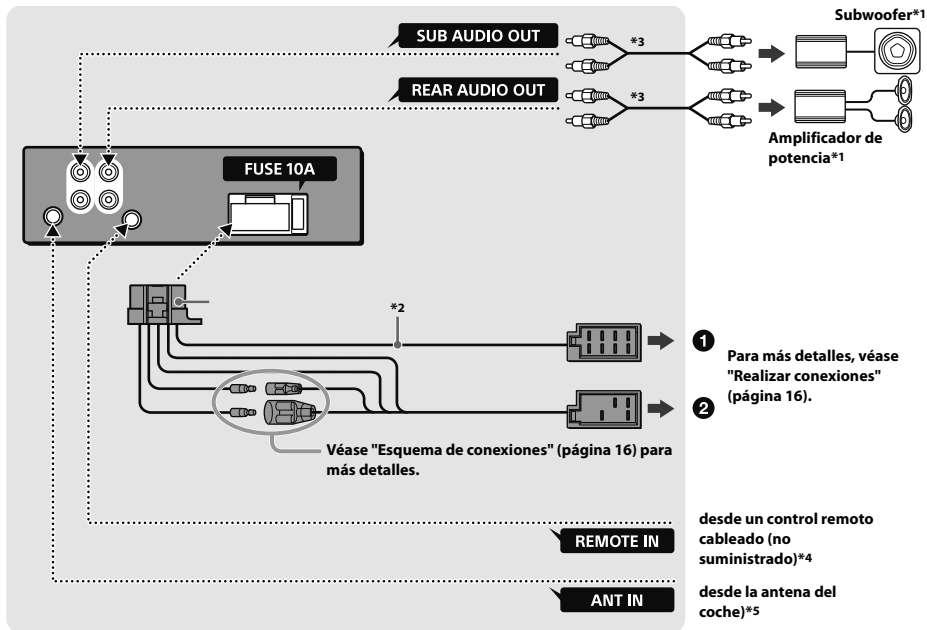

*1 No suministrado.

*2 Impedancia del altavoz: $4 - 8 \Omega \times 4$.

*3 Cable RCA (no suministrado).

*4 Dependiendo del tipo de coche, utilice un adaptador para el control remoto (no suministrado).

*5 Dependiendo del tipo de coche, utilice un adaptador (no suministrado) si el conector e antena no encaja.

Realizar las conexiones

Si tiene una antena eléctrica sin caja de relés, la conexión de este aparato con el cable de alimentación ⑥ suministrado, puede dañar la antena.

1 Al conector de altavoces del coche

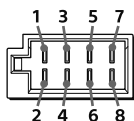

1	Altavoz trasero (derecho)	⊕	Lila
2		⊖	Lila/negro a rayas
3	Altavoz frontal (derecho)	⊕	Gris
4		⊖	Gris/negro a rayas
5	Altavoz frontal (izquierdo)	⊕	Blanco
6		⊖	Blanco/negro a rayas
7	Altavoz trasero (izquierdo)	⊕	Verde
8		⊖	Verde/negro a rayas

2 Al conector de alimentación del coche

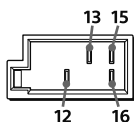

12	alimentación permanente	Amarillo
13	potencia de antena/control de potencia de amplificador (REM OUT)	Azul/blanco a rayas
15	alimentación conmutada	Rojo
16	tierra	Negro

Conexión sencilla del subwoofer

Puede utilizar un subwoofer sin amplificador de potencia en caso de estar conectado al cable del altavoz trasero.

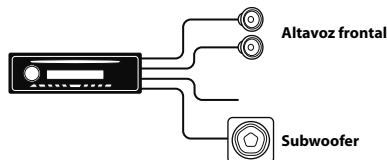

Notas

- Se requiere la preparación del cable del altavoz trasero.
- Utilice un subwoofer con una impedancia de 4 a 8 ohmios, y con las capacidades de potencia adecuadas para evitar daños.

Conexión para la conservación de la memoria

Cuando está conectado el cable amarillo de entrada de alimentación, ésta se suministrará permanentemente al circuito de la memoria, incluso cuando se cierra el interruptor del contacto del coche.

Conexión del altavoz

- Antes de conectar los altavoces, apague el aparato.
- Utilice altavoces con una impedancia de 4 a 8 ohmios y con una capacidad de potencia adecuada para evitar su deterioro.

Esquema de la conexión de potencia

Asegure el conector auxiliar de potencia de su coche, y ajuste los cables de conexión correctamente dependiendo del coche.

Conector de potencia auxiliar

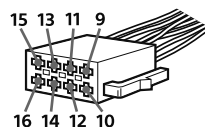

Conexión común

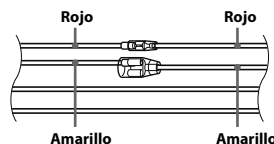

12	alimentación permanente	Amarillo
15	alimentación conmutada	Rojo

Cuando las posiciones de los cables rojo y amarillo están invertidas

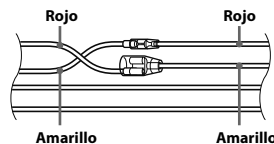

12	alimentación conmutada	Amarillo
15	alimentación permanente	Rojo

Cuando el coche no tiene posición ACC

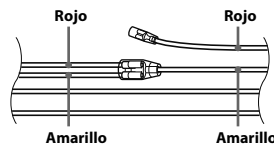

Tras realizar las conexiones y cambiar los cables correctamente, conecte el aparato a la fuente de potencia del coche. Si tiene preguntas o dudas sobre la conexión que no hayan quedado resueltas en este manual, consulte con su concesionario.

Instalación

Retirar el marco de protección y el soporte

Antes de instalar el aparato, retire el marco de protección ③ y el soporte ① del aparato.

- 1 Presione sobre ambos bordes del marco de protección ③ y, seguidamente, tire de él hacia fuera.

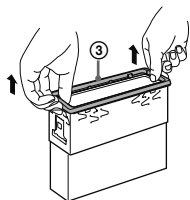

- 2 Inserte ambas llaves de extracción ② hasta oír un clic, tire del soporte ① hacia abajo, luego tire del aparato hacia arriba para separarlo.

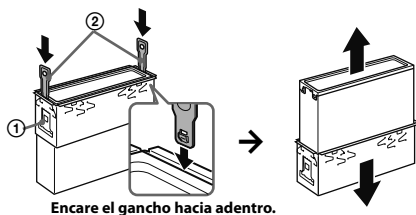

Montar el aparato en el salpicadero

Antes de proceder a la instalación, asegúrese de que los enganches de cierre a ambos lados del soporte ①, estén doblados unos 2 mm hacia dentro.

- 1 Coloque el soporte ① dentro del salpicadero, luego doble los ganchos hacia afuera para una correcta sujeción.

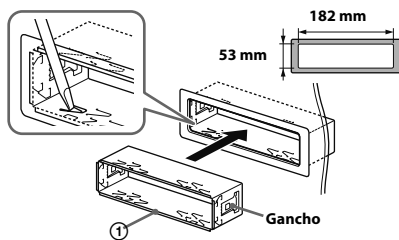

- 2 Instale el aparato en el soporte ①, luego adjunte el marco de protección ③.

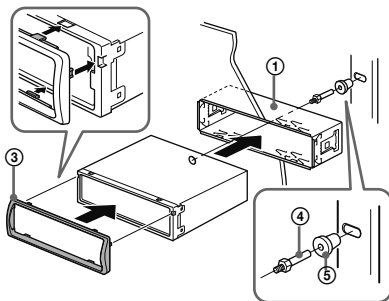

Notas

- Si los ganchos están rectos o doblados hacia afuera, el aparato no se instalará de modo seguro y puede llegar a soltarse.
- Asegúrese de que los 4 enganches de cierre del marco de protección ③ estén debidamente incorporados en las ranuras correspondientes del aparato.

Retirar y colocar el panel frontal

Para más detalles, véase "Retirar el panel frontal" (página 5).

Recambio de fusibles

Cuando cambie el fusible, asegúrese de usar uno que corresponda al amperaje de servicio señalado en el fusible original. Si el fusible se funde, compruebe la conexión de alimentación y reemplácelo. Si el fusible se vuelve a fundir después de reemplazarlo, puede ser que exista un mal funcionamiento interno. En tal caso, consulte al distribuidor Sony más cercano.

Fusible (10 A)

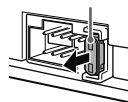

Página web de ayuda

Si necesita hacer una consulta, o bien para obtener cualquier información de ayuda sobre este aparato, visite la página web indicada aquí debajo:

<http://support.sony-europe.com/>

Registre ahora este producto por Internet en:

www.sony-europe.com/myproducts

<http://www.sony.net/>

©2014 Sony Corporation Printed in Spain



P-45423021ES