



FM/MW/LW CD-lejátszó

HU

Kezelési útmutató

HU

A bemutató (Demo) kijelzés kikapcsolásának módjáról az 5. oldalon olvashat.





A kezelőszervek és az alpműveletek

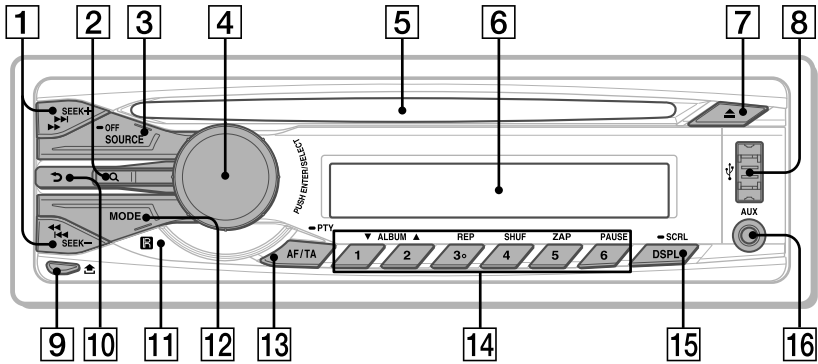

1 SEEK +/- gombok

Rádió:

Rádióállomások önműködő keresése (nyomja meg); kézi állomáskeresés (nyomja meg és tartsa nyomva).

CD/USB:

Műsorszámok átugrása (egyszeri megnyomás); műsorszámok folyamatos átugrása (nyomja meg, majd 1 másodpercen belül nyomja meg ismét, és tartsa nyomva); gyorskeresés előre, hátra (tartsa nyomva).

2 Q (BROWSE) gomb

Quick-BrowZer™ üzemmódba lépés.

A CD-lemezen vagy az USB-eszközön lévő műsorszámok között kategória szerint is kereshet.

1 Nyomja meg a Q (BROWSE) gombot.

A készülék Quick-BrowZer (gyors böngésző) üzemmódba kapcsol, és a keresési kategóriák megjelennek.

Amikor a műsorszámlista megjelenik, nyomja meg a **B** (BACK) gombot mindaddig, míg a kívánt keresési kategória meg nem jelenik.

Lejátszás közben tartsa nyomva a **Q** (BROWSE) gombot legalább 2 másodpercig, ha szeretne visszatérni a kategórialista elejére (csak USB esetén).

2 A hangerőszabályzóval válassza ki a kívánt kategóriát, majd nyomja meg a hangerőszabályzót.

3 Ismétlje a 2-es lépést mindaddig, míg a keresett zeneszámot meg nem találja.

A lejátszás megkezdődik.

A Quick-BrowZer üzemmód kikapcsolásához nyomja meg a **Q** (BROWSE) gombot.

Megjegyzés

Amikor Quick-BrowZer üzemmódba kapcsol, az ismétléses vagy véletlen sorrendű lejátszás kikapcsol.

3 SOURCE/OFF gomb

Bekapcsolás; műsorforrásváltás (rádió/CD/USB/AUX).

A készülék kikapcsolásához tartsa nyomva 1 másodpercig.

A készülék és a kijelző kikapcsolásához tartsa nyomva legalább 2 másodpercig.

4 Hangerőszabályzó/Választó gomb

A hangerő beállítása (forgatás); menüelemek kiválasztása (benyomás és forgatás).

5 Lemezbetöltő nyílás

A lemez behelyezése (feliratos oldallal fölfelé) után a lejátszás önműködően elindul.

6 Kijelző

7 ▲ (lemezkiadó) gomb

A lemez eltávolítása.

8 USB aljzat

USB-eszköz csatlakoztatásához.

9 ▲ (előlap kioldó) gomb

10 ↶ (BACK) gomb

Visszatérés az előző kijelzéshez.

11 Távwézelrlés érzékelő

12 MODE gomb

Hullámsáv választás (FM, MW, LW).

13 AF alternatív frekvenciák/TA (közlekedési hírek)/PTY (programtípus) gomb

Az AF és TA beállítása (megnyomás); a PTY kiválasztása (nyomva tartás) RDS használata esetén.

14 Számgombok

Rádió:

Tárolt rádióadók kiválasztása (nyomja meg); rádióadók tárolása (tartsa nyomva).

CD/USB:

① / ②: **ALBUM** ▽/▲ (MP3/WMA/AAC lejátszás közben)

Albumok léptetése (megnyomás); albumok folyamatos léptetése (nyomva tartás).

③: **REP***

④: **SHUF**

⑤: **ZAP**

Belépés ZAPPIN™ üzemmódba.

⑥: **PAUSE**

A lejátszás szüneteltetése. A folytatáshoz nyomja meg ismét.

15 DSPL (kijelző)/SCRL (görgetés) gomb

A kijelzett elemek kiválasztása (nyomja meg); a kijelző fényerejének beállítása (nyomja meg és tartsa nyomva).

16 AUX bemenet

Hordozható audioszervező csatlakoztatása.

* A gombon tapintható pont található.

Figyelem: ha a jármű gyújtáskapcsolóján nincs ACC állás!

Ne felejtse el beállítani az önműködő áramtalanítási (Auto Off) funkciót. A készülék a kikapcsolás után, a beállított idő elteltével önműködően és teljesen kikapcsol, az akkumulátor lemerülésének megakadályozása érdekében. Ha nem használja az Auto Off funkciót, a gyújtás kikapcsolása után tartsa nyomva a **(SOURCE/OFF)** gombot mindaddig, míg a kijelző ki nem alszik.

Az előlap leválasztása

A készülék előlapja a lopás megelőzése érdekében leválasztható.

1 **Tartsa nyomva a **(SOURCE/OFF)** gombot.**
A készülék kikapcsol.

2 **Nyomja meg a **☒** gombot, majd húzza maga felé az előlapot.**

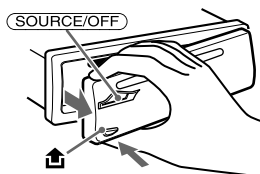

Az előlap visszaillesztése

Az előlap **(A)**-val jelölt részét illessze a készülék **(B)**-vel jelölt részéhez, majd nyomja a helyére az előlap bal oldalát kattánásig (lásd az ábrát).

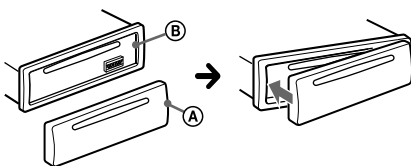

BEÁLLÍTÁS

Az óra beállítása

A pontos idő kijelzése 24 óra/nap rendszerben történik.

1 **Nyomja meg és tartsa nyomva a kiválasztó gombot.**

Megjelenik a beállítás menü.

2 **Forgassa a hangerőszabályzót, amíg a „CLOCK-ADJ” meg nem jelenik, majd nyomja meg.**

Az órakijelzés villog.

3 **A hangerőszabályzó forgatásával állítsa be az óra és a perc értéket.**

A kurzor mozgatásához nyomja meg a **(SEEK) -/+** gombot.

4 **A perc beállítása után nyomja meg a választó gombot.**

A beállítás megtörtént, az óra működni kezd.

Az óra megjelenítéséhez nyomja meg a **(DSPL)** gombot.

RÁDIÓ

Az állomások önműködő tárolása

— BTM

A készülék a vételi minőség szerinti sorrendben tárolja az állomásokat. Minden hullámsávon (FM1, FM2, FM3, MW és LW) 6 állomás vételi frekvenciáját tárolhatja a memóriában.

Figyelem!

Vezetés közben, a balesetek megelőzése érdekében használja a BTM hangolási üzemmódot.

1 Nyomja meg a **(SOURCE/OFF)** gombot mindaddig, míg a „TUNER” kijelzés meg nem jelenik.

A hullámsáv kiválasztásához nyomja meg többször a **(MODE)** gombot. Az FM1, FM2, FM3, MW és LW hullámsáv közül választhat.

2 Nyomja meg és tartsa nyomva a választó gombot.

Megjelenik a beállítás menü.

3 Forgassa a hangerőszabályzót mindaddig, míg a „BTM” meg nem jelenik, majd nyomja meg.

A készülék a frekvenciaérték sorrendjében tárolja az állomásokat a memóriagombokon.

CD

CD ismétlés és véletlen sorrendű lejátszás

1 Lejátszás közben nyomja meg a **(3)** (REP) vagy a **(4)** (SHUF) gombot mindaddig, míg a kívánt lejátszási mód meg nem jelenik.

A kívánt üzemmódu lejátszás megkezdése hosszabb ideig tarthat.

Kiválasztás	Lejátszási mód
TRACK	Műsorszám ismételten.
ALBUM	Album ismételten.
SHUF ALBUM	Album véletlen sorrendben.
SHUF DISC	Lemez véletlen sorrendben.

Ha a normál lejátszásra szeretne visszakapcsolni, válassza ki az „OFF” vagy a „SHUF OFF” kijelzést.

USB

USB-eszköz lejátszása

1 Csatlakoztassa az USB-eszközt saját vezetékével az USB aljzathoz.

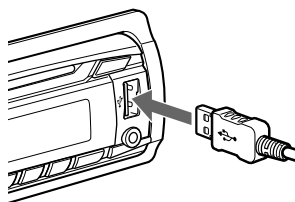

A lejátszás elkezdődik.

A lejátszás leállításához tartsa nyomva 1 másodpercig a **(SOURCE/OFF)** gombot.

Az USB-eszköz eltávolításához állítsa le az USB lejátszást, majd húzza ki az USB-eszközt.

USB

USB Ismétlés és véletlen sorrendű lejátszás

1 Lejátszás közben nyomja meg a **(3)** (REP) vagy a **(4)** (SHUF) gombot mindaddig, míg a kívánt lejátszási mód meg nem jelenik.

A kívánt üzemmódu lejátszás megkezdése hosszabb ideig tarthat.

Kiválasztás	Lejátszási mód
TRACK	Műsorszám ismételten.
ALBUM	Album ismételten.
SHUF ALBUM	Album véletlen sorrendben.
SHUF DEVICE	Eszköz véletlen sorrendben.

Ha a normál lejátszásra szeretne visszakapcsolni, válassza ki az „OFF” vagy a „SHUF OFF” kijelzést.

BEÁLLÍTÁS RÁDIÓ CD USB

A hangjellemzők beállítása

1 Vétel/lejátszás közben nyomja meg a kiválasztó gombot.

2 Forgassa a hangerőszabályzót, amíg a kívánt menüpont meg nem jelenik, majd nyomja meg.

3 A hangerőszabályzó forgatásával válassza ki a beállítást, majd nyomja meg a hangerőszabályzót.

4 Nyomja meg a **(BACK)** gombot.

Az alábbi menüpontokat állíthatja be:

EQ7 PRESET

7 különböző zenei hangzásokép beállítása (XPLOD, VOCAL, EDGE, CRUISE, SPACE, GRAVITY, CUSTOM vagy OFF).

EQ7 SETTING

A hangszínszabályzó beállítása.

POSITION

SET POSITION (hallgatási helyzet beállítása)
A hang optimalizálása az időgazítás funkcióval.

ADJ POSITION*1 (hallgatási helyzet beállítása)
A hallgatási helyzet finombeállítása.

SET SW POS*1 *2 (mélysugárzó helyzetének beállítása)

A mélysugárzó helyzetének megközelítő beállítása.

BALANCE

A hangegyensúly beállítása: „RIGHT-15”
-, „CENTER”-, „LEFT-15”.

FADER

A relatív hangerőegyensúly beállítása:
„FRONT-15”-, „CENTER”-, „REAR-15”.

DM+

Digitálisan tömörített formátumok hangminőségének javítása a magas frekvenciák visszaállításával.

RB ENH (hátsó mélyhang fokozó)

Aluláteresztő szűrő alkalmazásával a hátsó hangsugárzók mélyhangjának fokozása.

SW LEVEL*2 (mélysugárzó jelszintje)

A mélysugárzó jelszintjének beállítása: „+10 dB”
-, „0 dB”-, „-10 dB”.

(Az „ATT” jelenik meg a minimum beállításnál.)

AUX VOL*3 (AUX hangerőszint)

A csatlakoztatott külső készülékek hangerejének beállítása: „+18 dB”-, „0 dB”-, „-8 dB”.

Ezzel a beállítással nem szükséges az egyes források közötti hangerőkülönbség beállítása.

*1 Nem látható, ha a „SET POSITION” beállítása „OFF”.

*2 Ha a hangkimenet beállítása „SUB-OUT”.

*3 Ha az AUX jelforrást bekapcsolta.

BEÁLLÍTÁS RÁDIÓ CD USB

A hangszínszabályzó beállítása

— EQ7 beállítás

Az EQ7 menüpont „CUSTOM” pontjában létrehozhatja az Önnek leginkább megfelelő hangzásoképeket.

- 1 Válassza ki a műsorforrást, majd nyomja meg a kiválasztó gombot.**
- 2 A hangerőszabályzó forgatásával válassza ki az „EQ7 SETTING” kijelzést, majd nyomja meg a hangerőszabályzót.**
- 3 A hangerőszabályzó forgatásával válassza ki a „BASE” kijelzést, majd nyomja meg a hangerőszabályzót.**
A beállítás alapjául kiválaszthat egy gyári hangzásoképet.
- 4 A hangerőszabályzó forgatásával válassza ki a hangzásoképet, majd nyomja meg a hangerőszabályzót.**
- 5 A hangszín beállítása**

- 1** A hangerőszabályzó forgatásával válassza ki a frekvenciasávot, majd nyomja meg a hangerőszabályzót.

BAND1: 63 Hz
BAND2: 160 Hz
BAND3: 400 Hz
BAND4: 1 kHz
BAND5: 2,5 kHz
BAND6: 6,3 kHz
BAND7: 16,0 kHz

- 2** A hangerőszabályzó forgatásával állítsa be a hangerőszintet, majd nyomja meg a hangerőszabályzót.
A hangerőszint 1 dB-es lépésekkel módosítható, -6 dB és +6 dB között.

További frekvenciasávok beállításához ismételje meg az **1** és **2** lépést.

- 6 Nyomja meg kétszer a (BACK) gombot.**
A módosított hangzásoképa „CUSTOM” beállításban tárolódik.

BEÁLLÍTÁS RÁDIÓ CD USB

Alapbeállítások — SET

- 1 Nyomja meg és tartsa nyomva a kiválasztó gombot.**
Megjelenik a beállítás menü.
- 2 Forgassa a hangerőszabályzót, amíg a kívánt menüpont meg nem jelenik, majd nyomja meg.**

3 A hangerőszabályzó forgatásával válassza ki a beállítást, majd nyomja meg a hangerőszabályzót.*

A beállítás megtörtént.

4 Nyomja meg a (BACK) gombot.

* A CLOCK-ADJ és a BTM beállításnál a 4. lépés nem szükséges.

A műsorforrástól és a pillanatnyi beállítástól függően az alábbi menüpontokat módosíthatja:

CLOCK-ADJ (Órabeállítás)

Az óra beállítása.

CT (Pontos idő)

A CT funkció beállítása: „ON”, „OFF”.

BEEP

A hangjelzések vezérlése: „ON”, „OFF”.

CAUT ALM*¹ (Figyelmeztető hangjelzés)

A figyelmeztető hangjelzések vezérlése: „ON”, „OFF”.

AUX-A*¹ (AUX audio)

Az AUX forrás kijelzés vezérlése: „ON”, „OFF”.

AUTO OFF

Kikapcsolt állapotban a készüléket a beállított idő letelte után önműködően áramtalanítja: „NO”, „30S (másodperc)”, „30M (perc)”, „60M (perc)”.

REAR/SUB*¹

A hangkimenet kiválasztása: „SUB-OUT” (mélysugárzó), „REAR-OUT” (végerősítő).

DEMO (bemutató)

A bemutató vezérlése: „ON”, „OFF”.

DIMMER

A kijelző háttérfényerejének beállítása: „ON”, „OFF”.

M.DISPLAY (Mozgó kijelzés)

– „SA”: mozgó mintázat és a frekvenciagörbe bekapcsolása.

– „OFF”: mozgó mintázat kikapcsolása.

AUTO SCR (Önműködő görgetés)

Hosszú kijelzések önműködő görgetése: „ON”, „OFF”.

REGIONAL*²

A vétel korlátozása egy szűkebb régióra: „ON”, „OFF”.

ZAP TIME (Bemutató lejátszás hossza)

A ZAPPIN funkció lejátszási hosszának beállítása.

– „Z.TIME-1 (kb. 6 seconds)”, „Z.TIME-2 (kb. 15 másodperc)”, „Z.TIME-3 (kb. 30 másodperc)”.

ZAP BEEP (Bemutató lejátszás hangjelzés)

Hangjelzés a bemutató részletek között: „ON”, „OFF”.

LPF FREQ*³ (Aluláteresztő szűrő frekvencia)

A mélysugárzó levágási frekvenciájának beállítása: „50Hz”, „60Hz”, „80Hz”, „100Hz”, „120Hz”.

LPF SLOP*³ (Aluláteresztő szűrő meredekség)

Az aluláteresztő szűrő meredekségének beállítása: „1”, „2”, „3”.

SW PHASE*⁴ (Mélysugárzó fázis)

A mélysugárzó fázis kiválasztása: „NORM”, „REV”.

HPF FREQ (Felüláteresztő szűrő frekvencia)

Az első/hátsó hangszóró levágási frekvenciájának beállítása: „OFF”, „50Hz”, „60Hz”, „80Hz”, „100Hz”, „120Hz”.

HPF SLOP (Felüláteresztő szűrő meredekség)

A felüláteresztő szűrő meredekségének beállítása (csak akkor hatásos, ha a HPF FREQ beállítása „OFF”-től eltérő): „1”, „2”, „3”.

LOUDNESS (Dinamika beállítás)

A mély és magas hangok fokozása alacsony hangerőnél: „ON”, „OFF”.

ALO (Önműködő jelszint beállítás)

Minden műsorforrás lejátszási hangerőszintjének beállítása optimális szintre: „ON”, „OFF”.

BTM

Rádióállomások önműködő hangolása.

*¹ A készülék kikapcsolt állapotában.

*² FM rádió vétel esetén.

*³ Ha a hangkimenet beállítása „SUB-OUT”, vagy a Hátsó mélyhang fokozó beállítása „OFF”-től eltérő.

*⁴ Amennyiben az audiokimenet „SUB-OUT”-ra van állítva.

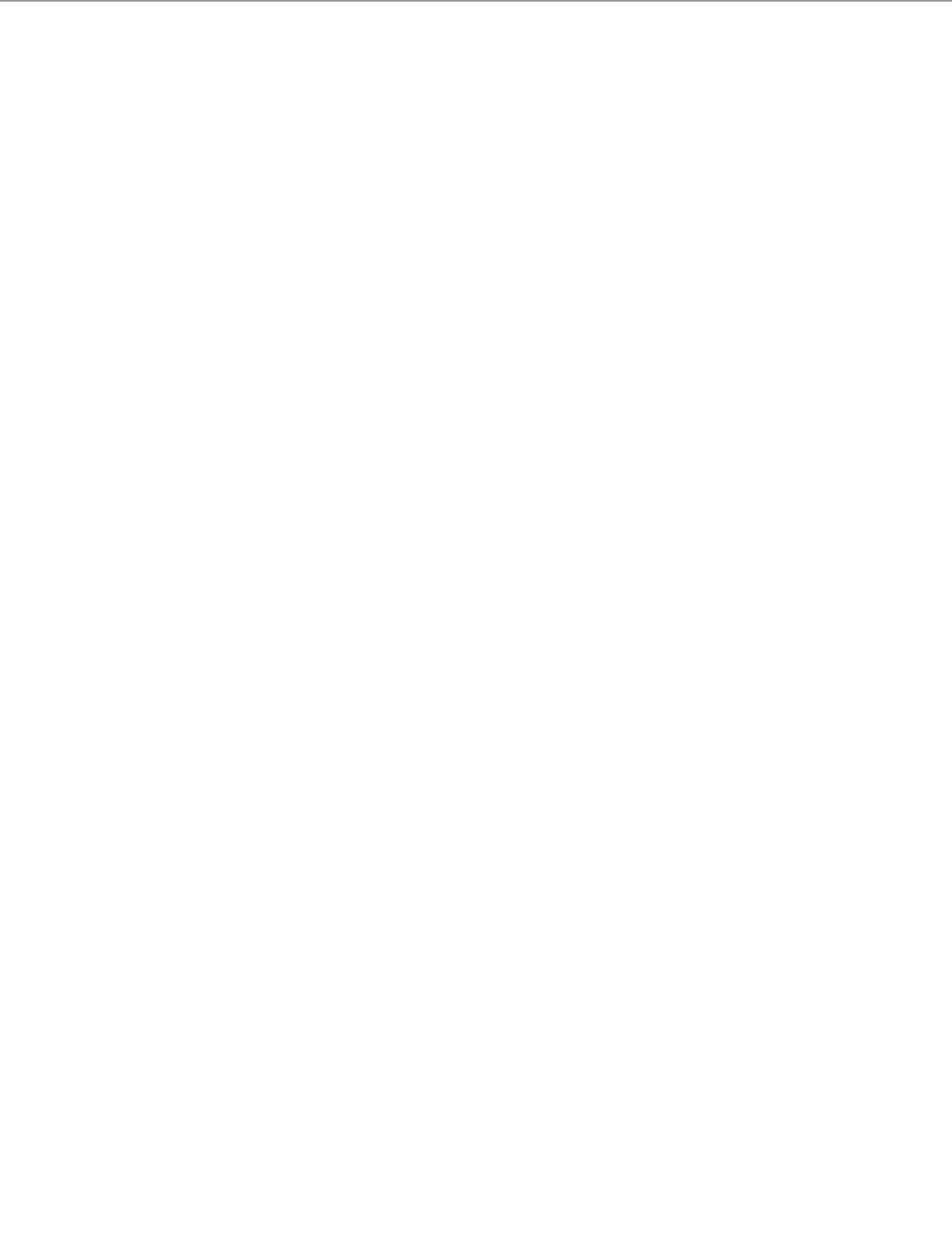

Üzembe helyezési és csatlakoztatási útmutató

Figyelmeztetés

- Ez a készülék csak 12 V-os, egyenáramú, negatív földelésű üzemeltetésre alkalmas.
- Vigyázzon, hogy a vezetékek ne szoruljanak be csavar alá, és ne akadjanak bele mozgó alkatrészekbe (pl. az ülés csúszójába).
- A csatlakoztatás előtt, a rövidzárlat elkerülése érdekében, kapcsolja ki a jármű gyújtását.
- A külső tápfeszültség bekötése előtt csatlakoztassa a vezetékeket ③ a készülékhez és a hangszárgázokhoz.
- **Kösse az összes földvezetékét a közös föld pontra.**
- Biztonsági okokból a szabadon maradó vezetékeket szigetelje le szigetelőszalaggal.

Megjegyzések a (sárga) tápvezetékéről

- Ha a készüléket más audioszökzettel együtt csatlakoztatja, a jármű felhasznált áramkörének biztosítéka nagyobb értékű legyen, mint a csatlakoztatott készülékek biztosítékainak összesített amperértéke.
- Ha nincs megfelelő amperértékű biztosítéka a járműnek, akkor a készüléket közvetlenül az akkumulátorhoz kösse.

Alkatrész lista 1

- A listában szereplő számozás megfelel az ábrán található számozásnak.
- A rögzítőkeret ① és a külső védőkeret ⑤ gyárilag lett összeszerelve a készülékkel. Beszerelés előtt a kioldókulcsok ④ segítségével távolítsa el a rögzítőkeretet ①. A részletekről olvassa el „A külső védőkeret és a rögzítőkeret eltávolítása” című részt (4).
- **A kioldókulcsokat ④ őrizze meg, mert azokra még szüksége lehet, pl. kiszereleskor.**

Figyelem!

Kezelve óvatosan a rögzítőkeretet ①, hogy elkerülje az esetleges ujjserüléseket.

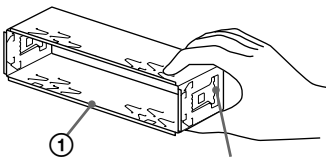

Részlező fülek

Megjegyzés (2-A)

Beszerelés előtt győződjön meg róla, hogy a rögzítőkeret ① két oldalán található részlező fülek 2 mm-nyire befelé hajoljanak. Amennyiben a részlező fülek az oldallap síkjában állnak vagy kifejele hajlanak, a készüléket nem lehet biztonságosan beszerelni, és előfordulhat, hogy kiesik a helyéből.

Csatlakoztatási példa 2

Megjegyzés

- A földelővezetékét mindig csatlakoztassa a földelési ponthoz mielőtt az erősítő csatlakoztatja.
- A hangjelzés csak akkor hallható, ha a készülék saját erősítőjét használja.

Csatlakoztatási ábra 3

A Kiegészítő erősítő AMP REMOTE IN aljzatához

Ez a csatlakozó csak erősítőkhöz használható. Más berendezések csatlakoztatása a készülék meghibásodását idézheti elő.

Figyelmeztetés

Ha a jármű motoros antennája nem rendelkezik csatlakozódobozzal (relével), és azt csatlakoztatja a tápvezetékkel ③, az antenna meghibásodhat.

Megjegyzések a vezérlő- és tápvezetékéről

- A motoros antenna vezérlővezetékében (kék) +12 V egyenáram folyik a rádió bekapcsolásakor, illetve ha bekapcsolja az AF (alternatív frekvenciák) vagy a TA (közlekedési hírek) funkciót.
- Ha az Ön járművében beépített FM, MW, LW antenna található a hátsó vagy első szélvédőn, csatlakoztassa a motoros antenna vezérlővezetékét (kék) vagy a kapcsolt tápfeszültség vezetékét (piros) a meglévő antennaerősítő csatlakozóvezetőjéhez. A részletekről érdeklőjön a jármű kereskedőjénél.
- Ez a készülék nem használható olyan motoros antennával, mely nem rendelkezik csatlakozódobozzal (relével).

Memória energiaellátás

Ha csatlakoztatja a sárga vezetékét, a memória a jármű gyújtáskapcsolójának kikapcsolt állapotában is kap áramot.

Megjegyzések a hangszárgázok csatlakoztatásáról

- A hangszárgázok csatlakoztatása előtt kapcsolja ki a készüléket.
- A meghibásodások elkerülése érdekében 4–8 Ω impedanciájú, és a terhelhetőségnek megfelelő hangszárgázokat csatlakoztasson.
- Ne kösse össze a hangszárgáz csatlakozóvezetőjeit a jármű fém karosszériájával vagy a jobb oldali hangszárgáz csatlakozóvezetőjeit a bal oldali hangszárgáz csatlakozóvezetőjeivel.
- Ne kösse össze a készülék földelővezetékét a hangszárgáz negatív (-) pólusú csatlakozóvezetőjével.
- Ne próbálja párhuzamosan kötni a hangszárgázokat.
- Kizárólag passzív hangszárgázokat használjon. Ha aktív (saját erősítővel rendelkező) hangszárgázokat csatlakoztat a hangszárgáz csatlakozóvezetőkre, a készülék meghibásodhat.
- A meghibásodások elkerülése érdekében ne használja a beépített vezetékeket, ha a jobb- és a bal oldali hangszárgázok közös negatív (-) vezetékét használják.
- Ne kösse össze a készülék hangszárgázvezetékét.

Megjegyzés a csatlakoztatásról

- Ha a hangszárgázok csatlakoztatása nem megfelelő, a kijelzőn a „FAILURE” (hiba) üzenet jelenik meg. Ebben az esetben ellenőrizze, hogy a hangszárgázok csatlakoztatása megfelelő-e.

Óvintézkedések

- Kellő figyelemmel válassza ki a beszerelés helyét, hogy a készülék ne okozzon zavart a szokásos vezetési műveletekben.
- Kerülje a készülék poros, szennyezett, erősen rezgő vagy magas hőmérsékletű, közvetlen napfénynek kitett, hőforrásokhoz közeli környezetbe való beszerelését.
- A biztonságos és megbízható beszerelés érdekében csakis a mellékelt szerelési tartozékokat használja.

A beszerelés szöge

A beszerelés szöge ne haladja meg a 45°-ot.

1

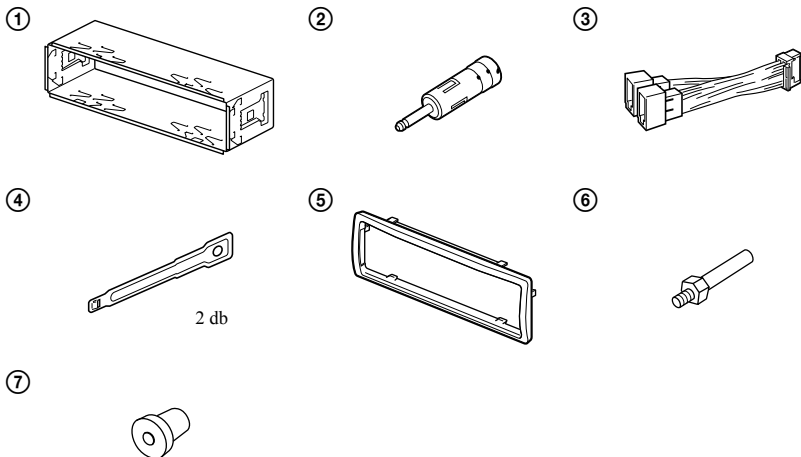

Az ábrákon szereplő (külön megvásárolható) részegységek



Első hangsugárzó



Aktív mélyhangsugárzó



Hátsó hangsugárzó

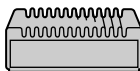

Erősítő

A

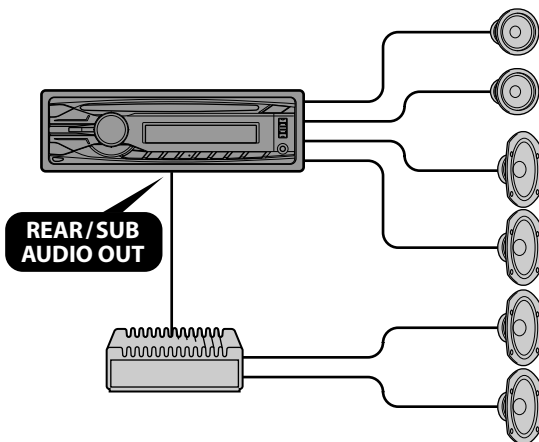

B

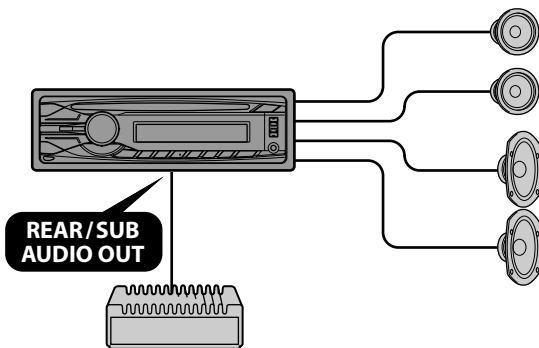

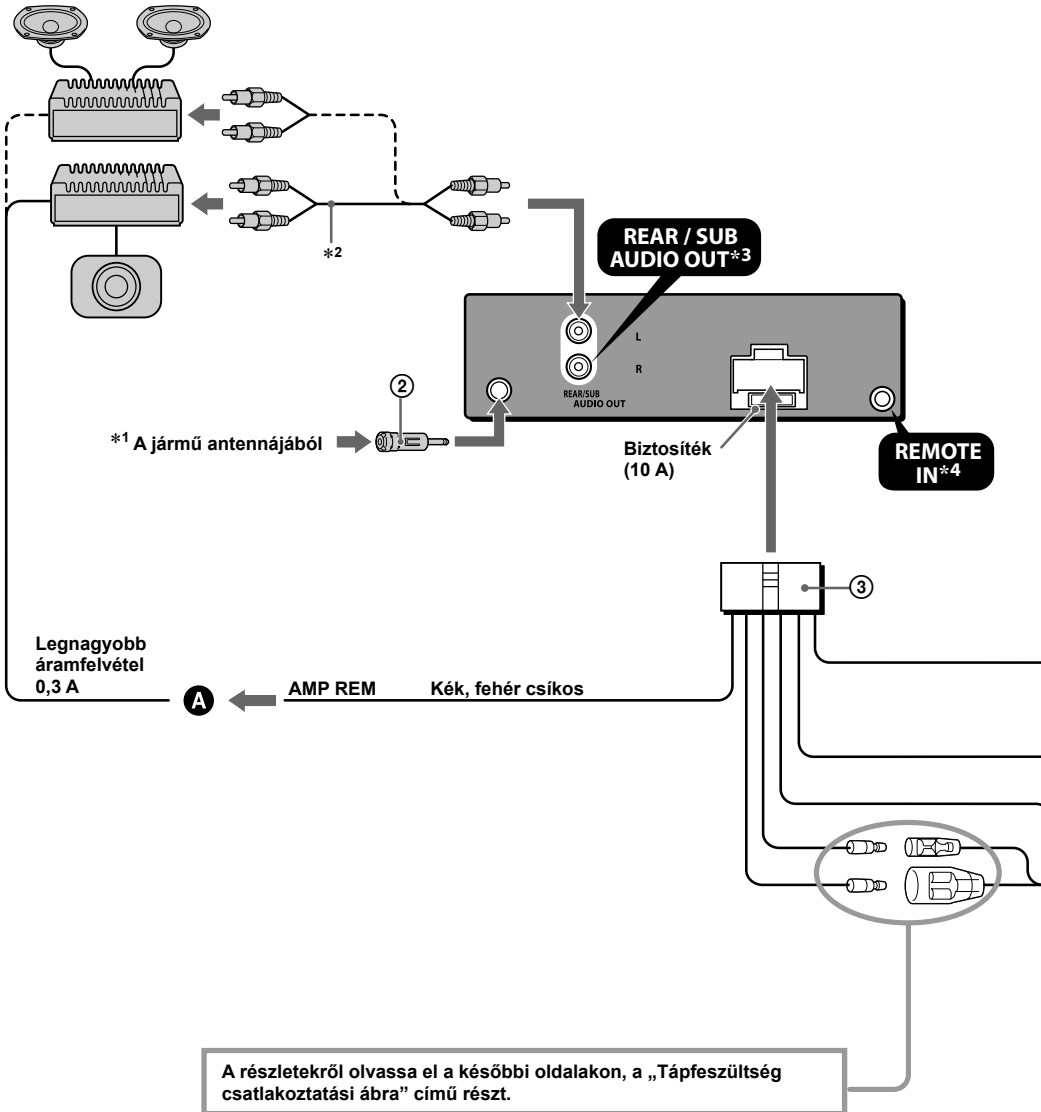

- *1 **Ügyeljen az antenna helyes csatlakoztatására.**
Ha a jármű antennája megfelel az ISO (Nemzetközi Szabványosítási Szervezet) előírásainak, a csatlakoztatáshoz használja a mellékelt adaptert ②. Először a jármű antennáját csatlakoztassa az adapterhez, majd az adapter másik felét csatlakoztassa a fejegység antenna aljzatához.
- *2 (Külön megvásárolható) RCA csatlakozóvezeték.
- *3 Az AUDIO OUT kimenet SUB vagy REAR állásba kapcsolható. A részletekkel kapcsolatban olvassa el a kezelési útmutató részt.
- *4 Külön megvásárolható adapter szükséges lehet.

1	Lila	+	Jobb hátsó hangszóró
2		-	Jobb hátsó hangszóró
3	Szürke	+	Jobb első hangszóró
4		-	Jobb első hangszóró
5	Fehér	+	Bal első hangszóró
6		-	Bal első hangszóró
7	Zöld	+	Bal hátsó hangszóró
8		-	Bal hátsó hangszóró

A 2-es, 4-es, 6-os és 8-as negatív pólusú végződésekhez csíkos vezeték tartozik.

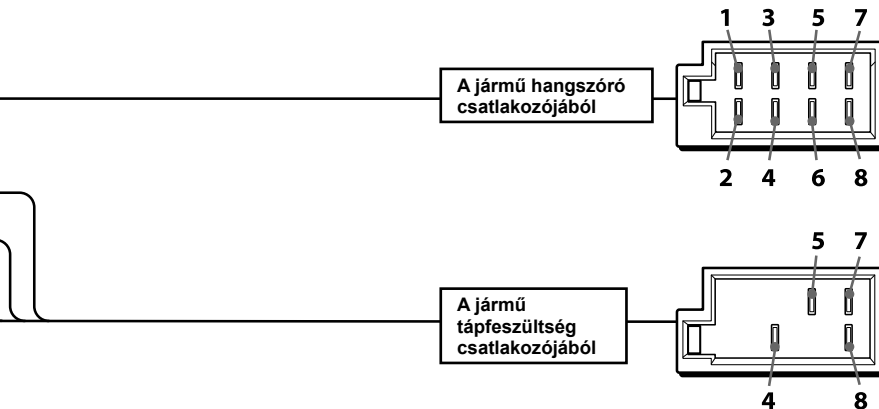

4	Sárga	Állandó tápfeszültség
5	Kék	Motoros antenna vezérlés
7	Piros	Kapcsolt tápfeszültség
8	Fekete	Testelés

Az 1-es, 2-es, 3-as és 6-os helyzetekben nincsenek érintkezők.

A külső védőkeret és a rögzítőkeret eltávolítása **4**

Beszérelés előtt vegye le a rögzítőkeretet **5** és a külső védőkeretet **1** a készülékről.

1 Vegye le a külső védőkeretet **5**.

Fogja meg mindkét oldalon a külső védőkeretet **5** és húzza ki.

2 Vegye ki a rögzítőkeretet **1**.

1 Tolja be a kioldókulcsokat **4** a készülék és a rögzítőkeret **1** közé kattanásig.

2 Húzza lefelé a rögzítőkeretet **1**, majd húzza ki belőle a készüléket.

Beépítési példa **5**

Beszérelés a műszerfalba

Megjegyzések

- Szükség esetén hajlítsa ki a körmököt, hogy szoros illeszkedést biztosítsanak **(5-2)**.
- Győződjön meg róla, hogy külső védőkeret **5** reteszelő tüle megfelelően illeszkedik-e a készüléken található mélyedésekbe **(5-3)**.

Az előlap helyes levétele és visszahelyezése **6**

A készülék beszérelése előtt vegye le az előlapot.

6-A Leválasztás

Az előlap leválasztása előtt kapcsolja ki a készüléket a **(SOURCE/OFF)** gombbal. Nyomja meg a **⏻** gombot, majd húzza ki maga felé.

6-B Visszahelyezés

Helyezze az előlap **A** részét a készülék **B** részére, ahogy az ábrán látható, majd kattanásig nyomja be az előlap bal oldalát.

Figyelem: ha a jármű gyújtáskapcsolóján nincs ACC állás!

Állítson be időértéket az Auto Off funkcióban. A beállításról részletesebben a Kezelési útmutató részben olvashat.

A készülék a kikapcsolás után, a beállított idő elteltével önműködően és teljesen kikapcsol, az akkumulátor lemerülésének megakadályozása érdekében.

Amennyiben nem állított be időértéket az Auto Off funkcióban, a jármű gyújtáskapcsolójával történő leállítás után tartsa nyomva a **(SOURCE/OFF)** gombot, amíg a kijelző ki nem kapcsol.

A biztosíték cseréje

A biztosíték cseréjénél ügyeljen arra, hogy az eredeti biztosítékon feltüntetett amperértéknek megfelelő hasznájon. Ha a biztosíték kiég, ellenőrizze a tápfeszültség csatlakozást, majd cserélje ki a biztosítékot. Ha a csere után ismét kiég a biztosíték, a hiba a készülékben van. Ilyenkor forduljon a legközelebbi Sony márkaszervizhez.

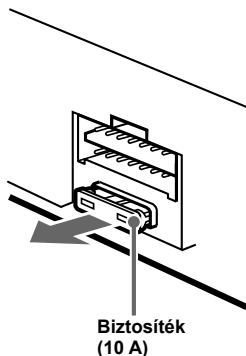

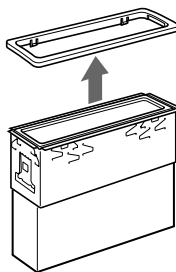
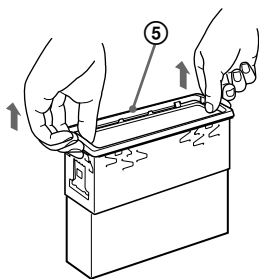
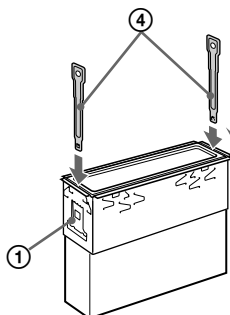
4**1****2**

A kampók befelé nézzenek.

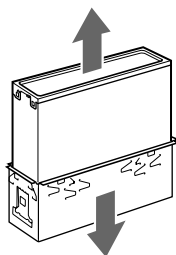
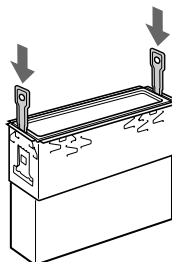
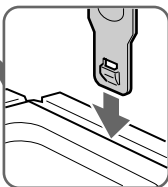

1

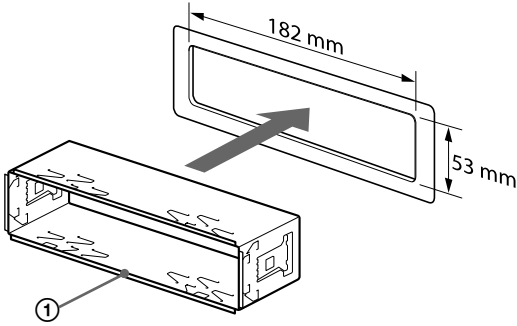

2

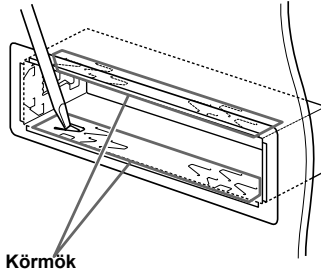

3

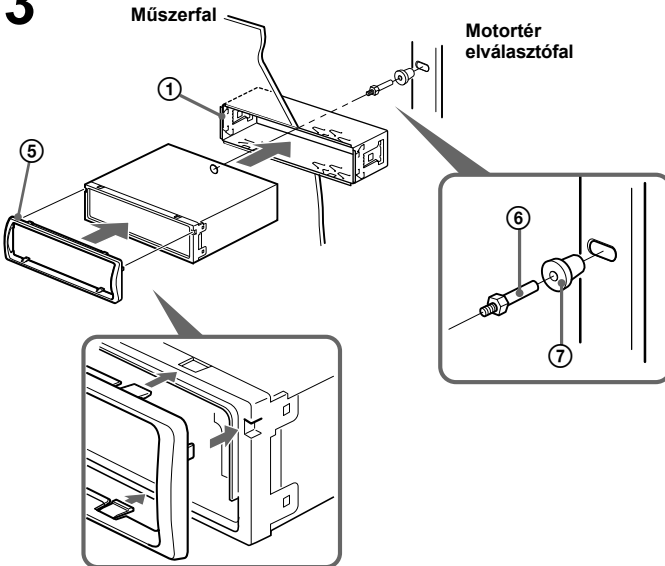

6

A

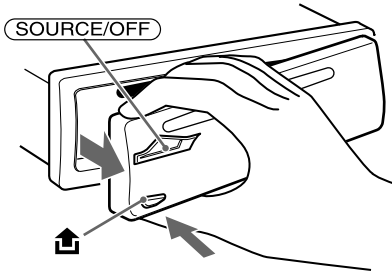

B

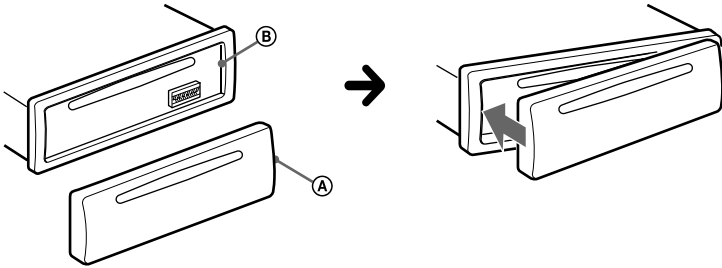

Tápfeszültség csatlakoztatási ábra

A tápfeszültség csatlakozás kialakítása járművenként eltérő lehet. Ellenőrizze járműve csatlakoztatási ábráját, hogy meggyőződhessen a helyes csatlakoztatásról. A három alaptípust az alábbi ábrák mutatják be. Előfordulhat, hogy a jármű piros és sárga tápvezetékét fel kell cserélnie.

A csatlakoztatások áttekintése és a tápvezetékek azonosítása után csatlakoztassa a készüléket a tápfeszültséghez. Ha a bekötéssel kapcsolatban olyan kérdése vagy problémája adódna, melyre nem talál választ ebben az útmutatóban, vegye fel a kapcsolatot a jármű forgalmazójával.

Külső tápfeszültség csatlakozó

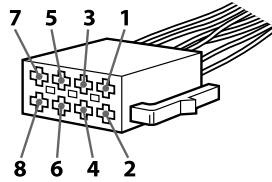

a

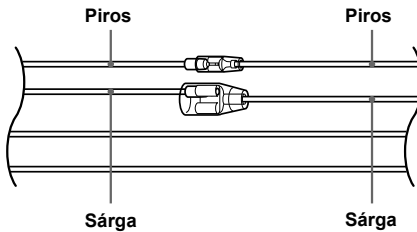

4	Sárga	folyamatos tápfeszültség	7	Piros	kapcsolt tápfeszültség
---	-------	--------------------------	---	-------	------------------------

b

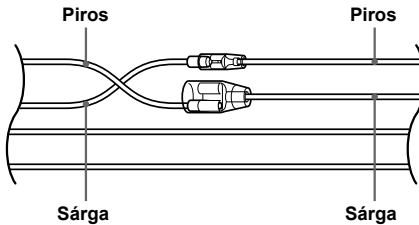

4	Sárga	kapcsolt tápfeszültség	7	Piros	folyamatos tápfeszültség
---	-------	------------------------	---	-------	--------------------------

c

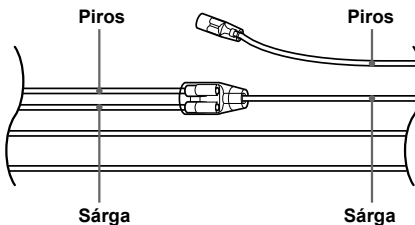

Kapcsolt tápfeszültség (ACC) állás nélküli gyújtáskapcsolóval rendelkező jármű

A biztonság érdekében ezt a készüléket feltétlenül a műszerfalba szerelje be. A beszerelés és a csatlakoztatás módját lásd a mellékelt beszerelési/csatlakoztatási útmutatóban.

**CLASS 1
LASER PRODUCT**

Ez a címke a burkolat hátoldalán található.

Tudnivalók az EU direktívákat alkalmazó országok vásárlóinak

Ezt a terméket a Sony Corporation (Japán, Tokió, 1-7-1 Konan, Minato-ku) gyártotta. A termék-biztonsággal és az EMC irányelvekkel kapcsolatban a Sony Deutschland GmbH (Németország, 70327 Stuttgart, Hedelfinger Strasse 61.) a jogosult képviselő. Kérjük, bármely szervizeléssel vagy jótállással kapcsolatos ügyben, a különálló szerviz- vagy jótállási dokumentumokban megadott címekhez forduljon.



Feleslegessé vált elektromos és elektronikus készülékek hulladékként való eltávolítása (használható az Európai Unió és egyéb európai országok szelektív hulladékgyűjtési rendszereiben)

Ez a szimbólum a készüléken vagy a csomagolásán azt jelzi, hogy a terméket ne kezelje háztartási hulladékként. Kérjük, hogy az elektromos és elektronikai hulladék gyűjtésére kijelölt gyűjtőhelyen adja le. A feleslegessé vált termékének helyes kezelésével segít megelőzni a környezet és az emberi egészség károsodását, mely bekövetkezhetne, ha nem követi a hulladékkezelés helyes módját. Az anyagok újrahasznosítása segít a természeti erőforrások megőrzésében. A termék újrahasznosítása érdekében további információért forduljon a lakhelyén az illetékesekhez, a helyi hulladékgyűjtő szolgáltatóhoz vagy ahhoz az üzlethez, ahol a terméket megvásárolta.

A ZAPPIN és a Quick-BrowZer a Sony Corporation védjegyei.

A Windows Media a Microsoft Corporation védjegye vagy bejegyzett védjegye az Egyesült Államokban és/vagy más országokban.

Ez a készülék a Microsoft Corporation által tulajdonolt szellemi tulajdonú technológiát tartalmaz. Ezen technológiák használata vagy megosztása a terméken kívül a Microsoft kifejezett engedélye nélkül tilos.

Az MPEG Layer-3 hangtömörítési technológia és szabadalom felhasználása a Fraunhofer IIS és Thomson engedélyével történt.

Figyelem: ha a jármű gyújtáskapcsolóján nincs ACC állás

Ne felejtse el beállítani az önműködő áramtalanítási (Auto Off) funkciót (17. oldal). A kikapcsolást követően a beállított időtartam letele után a készülék teljesen és önműködően kikapcsol. Ezzel a jármű akkumulátorának lemerülése megelőzhető. Amennyiben nem állított be időértéket az Auto Off funkcióban, a jármű gyújtáskapcsolójával történő leállítás után tartsa nyomva a **(SOURCE/OFF)** gombot, amíg a kijelző ki nem kapcsol.

Tartalomjegyzék

Kezdeti lépések	5
A bemutató kijelző kikapcsolása	5
Az óra beállítása	5
Az előlap leválasztása	5
A kezelőszervek	6
Készülék	6
Rádió	8
Állomások tárolása és vétele	8
RDS	8
CD	10
Lemez lejátszása	10
USB-eszközök	11
Az USB-eszköz lejátszása	11
Műsorszámok keresése és lejátszása	12
Különböző lejátszási módok	12
Keresés cím alapján — Quick-BrowZer™	12
Zenekeresés műsorrészlet alapján — ZAPPIN™	13
A hang- és egyéb jellemzők beállítása	14
A hangjellemzők beállítása	14
Különleges hangfunkciók – Tovább-fejlesztett hangfeldolgozó rendszer	14
Az alapbeállítási menü	16
Külső készülék használata	18
Külső audiókészülék	18
Az RM-X114 távvezérlő használata	18
További információk	19
Övintézkedések	19
Karbantartás	20
Minőségtanúsítás	21
Hibaelhárítás	22

Kezdeti lépések

A bemutató kijelző kikapcsolása

Kikapcsolhatja a bemutató funkciót, mely a készülék kikapcsolt állapotában látható a kijelzőn.

- 1 Nyomja meg és tartsa nyomva a hangerőszabályzót.**
Megjelenik a beállítás menü.
- 2 A hangerőszabályzó forgatásával válassza ki a „DEMO” funkciót, majd nyomja meg a hangerőszabályzót.**
- 3 A hangerőszabályzó forgatásával válassza ki a „DEMO-OFF” beállítást, majd nyomja meg a hangerőszabályzót.**
A beállítás megtörtént.
- 4 Nyomja meg a ↶ (BACK) gombot.**
A kijelző visszakapcsol a normál lejátszásnak vagy rádió vételnek megfelelő üzemmódba.

Az óra beállítása

A pontos idő kijelzése 24 óra/nap rendszerben, digitális formában történik.

- 1 Nyomja meg és tartsa nyomva a hangerőszabályzót.**
Megjelenik a beállítás menü.
- 2 A hangerőszabályzó forgatásával válassza ki a „CLOCK-ADJ” funkciót, majd nyomja meg a hangerőszabályzót.**
Az órakijelzés villogni kezd.
- 3 A hangerőszabályzó forgatásával állítsa be az órát és a percet.**
A kurzor mozgatásához nyomja meg a (SEEK) -/+ gombot.
- 4 A perc beállítása után nyomja meg a hangerőszabályzót.**
A beállítás befejeződik, és az óra működni kezd.

Az óra megjelenítéséhez nyomja meg a (DSPL) gombot.

Az előlap leválasztása

A készülék előlapja a lopás megelőzése érdekében leválasztható.

- 1 Tartsa nyomva a (SOURCE/OFF) gombot.**
A készülék kikapcsol.
- 2 Nyomja meg a (SOURCE/OFF) gombot, és húzza maga felé az előlapot.**

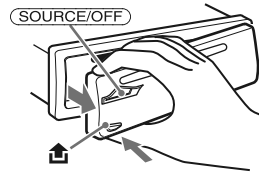

Figyelmeztető hangjelzés

A készülék figyelmeztető hangjelzést ad, ha a jármű gyújtáskapcsolójával leállította a motort (OFF pozíció), de nem távolította el az előlapot. A hangjelzés csak akkor hallható, ha a készülék saját erősítőjét használja.

Megjegyzés

A leválasztott előlapot ne tegye ki magas hőmérsékletnek vagy páratartalomnak. Ne hagyja az előlapot a tűző napon parkoló járműben, a műszerfalon vagy a kalaptartón.

Az előlap visszaillesztése

Az ábra szerint illessze az előlap (A) részét a készülék (B) részéhez, majd óvatosan nyomja a helyére az előlap bal oldalát.

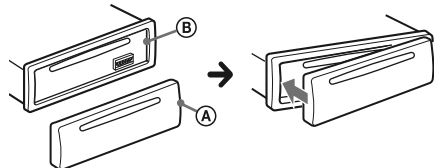

A kezelőszervek

Készülék

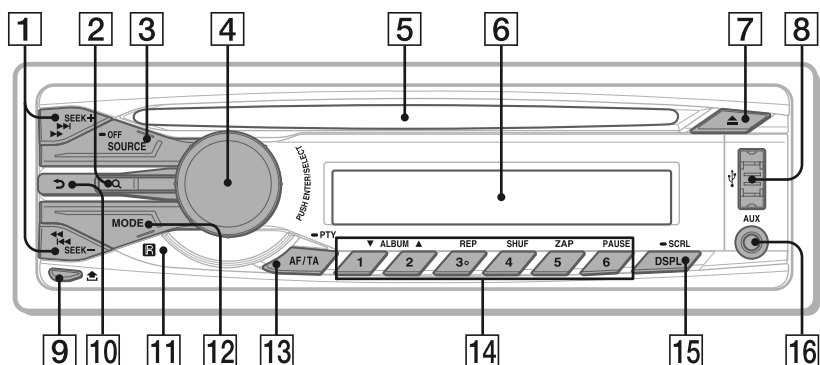

Ebben a fejezetben a készülék kezelőszerveinek elhelyezkedését és alapfunkcióit ismertetjük.

1 SEEK +/- gombok

Rádió:

Rádióállomások önműködő keresése (nyomja meg); kézi állomáskeresés (nyomja meg és tartsa nyomva).

CD/USB:

Műsorszámok átugrása (egyszeri megnyomás); műsorszámok folyamatos folygrása (nyomja meg, majd 1 másodpercen belül nyomja meg ismét, és tartsa nyomva); gyorskeresés előre, hátra (tartsa nyomva).

2 Q (BROWSE) gomb 12. oldal

A Quick-BrowZer™ (gyors böngésző) funkció bekapcsolása.

3 SOURCE/OFF gomb

A készülék bekapcsolása, műsorforrás-váltás (rádió, CD, USB, AUX).

A kikapcsoláshoz tartsa nyomva 1 másodpercig. Ha legalább 2 másodpercig nyomva tartja, a készülék kikapcsol, és a kijelző kialszik.

4 Hangerőszabályzó/kiválasztó gomb

14., 16. oldal

A hangerő beállítása (forgatás); menüelemek kiválasztása (benyomás és forgatás).

5 Lemezbetöltő nyílás

A lemez behelyezése (feliratos oldallal fölfelé) után a lejátszás önműködően elindul.

6 Kijelző

7 ▲ (lemez kiadó) gomb

A lemez kivétele.

8 USB csatlakozó 11. oldal

9 ↵ (előlap leválasztó) gomb 5. oldal

10 ↶ (BACK) gomb

Visszatérés az előző kijelzéshez.

11 Távvezérlés érzékelő

12 MODE gomb 8. oldal

Nyomja meg a hullámsáv (FM/MW/LW) kiválasztásához.

13 AF (alternatív frekvenciák)/

TA (közlekedési hírek)/

PTY (műsortípus) gomb 9. oldal

Az AF és TA beállítása (megnyomás); a
PTY kiválasztása (nyomva tartás) RDS
használatára esetén.

14 Számgombok

Rádió:

Tárolt rádióállomások behívása
(megnyomás); rádióállomások tárolása
(nyomva tartás).

CD/USB:

① / ②: **ALBUM ▼/▲** (MP3/WMA/
AAC lejátszás közben)

Albumok léptetése (megnyomás);
albumok folyamatos léptetése
(nyomva tartás).

③: **REP*** 12. oldal

④: **SHUF** 12. oldal

⑤: **ZAP** 13. oldal

A ZAPPIN™ üzemmód
bekapcsolása.

⑥: **PAUSE**

A lejátszás szüneteltetése. A
folytatáshoz nyomja meg újból.

15 DSPL (kijelzés)/SCRL (görgetés)

gomb 8., 10., 11. oldal

A kijelzett elemek kiválasztása (nyomja
meg); a kijelzett elem görgetése (nyomja
meg és tartsa nyomva).

16 AUX bemenet 18. oldal

* A gombon tapintható pont található.

Rádió

Állomások tárolása és vétele

Figyelem!

Vezetés közben, a balesetek megelőzése érdekében használja a BTM hangolási üzemmódot.

Önműködő tárolás — BTM

- 1 A **(SOURCE/OFF)** gomb ismételt megnyomásával kapcsoljon „TUNER” üzemmódba.

Ha egy másik hullámsávra kíván kapcsolni, nyomja meg többször a **(MODE)** gombot. Az alábbi hullámsávok közül választhat: FM1, FM2, FM3, MW vagy LW.

- 2 Nyomja meg és tartsa nyomva a hangerőszabályzót.

Megjelenik a beállítás menü.

- 3 A hangerőszabályzó forgatásával válassza ki a „BTM” funkciót, majd nyomja meg a hangerőszabályzót.

A készülék a frekvenciaérték sorrendjében tárolja az állomásokat a memóriagombokon.

Kézi tárolás

- 1 Amikor a tárolni kívánt állomás műsorát hallja, tartsa nyomva a memóriagombok **(1)–(6)** egyikét a „MEM” üzenet megjelenéséig

A memóriában tárolt állomások előhívása

- 1 Válassza ki a kívánt hullámsávot, majd nyomja meg a megfelelő memóriagombot **(1)–(6)**.

Önműködő hangolás

- 1 Válassza ki a kívánt hullámsávot, majd nyomja meg a **(SEEK) +/-** gombot a keresés elindításához.

Ha a készülék megtalál egy állomást, a hangolás leáll. Ismétlje a műveletet a keresett állomás megtalálásáig.

Hasznos tudnivaló

Ha ismeri a behangolni kívánt állomás vételi frekvenciáját, tartsa nyomva a **(SEEK) +/-** amíg megközelíti a kívánt frekvenciát, majd a **(SEEK) +/-** gomb többszöri megnyomásával végezze el a finomhangolást (kézi hangolás).

RDS

A rádiós adatrendszer (RDS) szolgáltatással rendelkező FM rádióállomások nem hallható digitális információt sugároznak a szokásos rádióműsor mellett.

Megjegyzések

- Az országtól vagy területtől függően nem minden RDS funkció érhető el.
- Az RDS nem működik megfelelően, ha a jel gyenge, vagy a behangolt állomás nem sugároz RDS-jeleket.

A kijelzés módosítása

Nyomja meg a **(DSPL)** gombot.

AF (alternatív frekvenciák), TA (Közlekedési hírek)

Az AF funkció az adott hálózaton belül folyamatosan keresi a legjobban fogható frekvenciát, a TA funkció pedig a közlekedési információkat (TP) is sugárzó állomás közlekedési híreire kapcsol.

1 Nyomja meg az **(AF/TA)** gombot többször, a kívánt funkció megjelenéséig.

Kiválasztás	Funkció
AF-ON	Az AF bekapcsolása, a TA kikapcsolása.
TA-ON	A TA bekapcsolása, az AF kikapcsolása.
AF/TA-ON	Az AF és TA bekapcsolása.
AF/TA-OFF	Az AF és a TA kikapcsolása.

RDS állomások tárolása AF és TA beállítással

Az RDS állomásokat az AF/TA beállítással együtt is tárolhatja. Ha a BTM funkciót használja, a készülék azonos AF/TA beállításokkal tárolja az RDS állomásokat. Kézi tárolás esetén mindegyik RDS és nem-RDS állomásra külön is beállíthatja az egyes funkciókat (AF/TA).

1 Válassza ki a kívánt AF/TA beállítást, majd tárolja az állomásokat a BTM funkcióval vagy kézi hangolással.

Rendkívüli közlemények vétele

Ha az AF vagy TA funkció be van kapcsolva, a készülék önműködően átkapcsol arra az állomásra, ahol rendkívüli közlemény beolvasása történik (a pillanatnyi műsorforrás műsora megszakad).

Hasznos tudnivaló

Ha közlekedési információk közben beállítja a hangerőt, a készülék tárolja azt a memóriában, és legközelebb a közlekedési információ azonos hangerővel lesz hallható, függetlenül az éppen beállított hangerőtől.

Regionális műsor hallgatása

— REGIONAL

Ha az AF funkció be van kapcsolva: a gyári beállítás szerint a készülék nem kapcsol át egy másik, jobb minőségben fogható regionális műsorra az adott körzetben.

Ha elhagyja az adott regionális műsor vételi körzetét, válassza ki a „REG-OFF” beállítást FM-vétel közben (17. oldal).

Megjegyzés

Ez a funkció Nagy-Britanniában és néhány további országban nem használható.

A műsортípus (PTY) kiválasztása

Az aktuális műsor típusát jelzi. Az állomások között műsортípus szerint is kereshet.

1 Nyomja meg többször az **(AF/TA)** (PTY) FM rádióállomás vétele közben.

A pillanatnyi műsортípus neve megjelenik a kijelzőn, ha az állomás sugároz PTY adatokat is.

2 A hangerőszabályzó forgatásával válassza ki a kívánt műsортípust, majd nyomja meg a hangerőszabályzót.

A készülék megkezdi a kiválasztott típusú műsорт sugárzó állomás keresését.

Műsortípusok

NEWS (hírek), **AFFAIRS** (köztémák), **INFO** (információk), **SPORT** (sport), **EDUCATE** (oktatás), **DRAMA** (rádiójátékok), **CULTURE** (kultúra), **SCIENCE** (tudomány), **VARIED** (egyéb), **POP M** (népszerű zene), **ROCK M** (rockzene), **EASY M** (szórakoztató zene), **LIGHT M** (közkezdvelt klasszikus zene), **CLASSICS** (komolyzene), **OTHER M** (egyéb zenei műsor), **WEATHER** (időjárás), **FINANCE** (pénzügyi hírek), **CHILDREN** (gyermekműsor), **SOCIAL A** (társadalmi ügyek), **RELIGION** (vallás), **PHONE IN** (telefonos műsor), **TRAVEL** (utazás), **LEISURE** (szórakozás), **JAZZ** (dzsessz), **COUNTRY** (country zene), **NATION M** (nemzeti zene), **OLDIES** (régi slágerek), **FOLK M** (népzene), **DOCUMENT** (dokumentum műsor)

A pontos idő (CT) beállítása

Az RDS információkkal együtt sugárzott CT adatok beállítják a kijelzőn a pontos időt.

- 1 Válassza ki a „CT-ON” opciót a menüben (16. oldal).

Megjegyzés

Előfordulhat, hogy a CT funkció akkor sem működik, ha éppen RDS állomást hallgat.

CD

Lemez lejátszása

A készülékkel lejátszhatja a CD-DA (CD TEXT lemezeket is beleértve), és a CD-R/CD-RW (MP3/WMA/AAC fájlokat) tartalmazó lemezeket (20. oldal).

- 1 Helyezzen be egy lemezt (feliratos oldallal felfelé).

A lejátszás önműködően megkezdődik.

A lemez kivételéhez nyomja meg a ▲ gombot.

Megjegyzés

Lemez kivétele/behelyezése előtt az USB-eszközt húzza ki, a lemez sérülésének elkerülése érdekében.

A kijelzések beállítása

A lemez típusától, a felvételi formátumtól és a beállításoktól függően a kijelzett elemek változhatnak.

Nyomja meg a (DSPL) gombot.

USB-eszközök

- MSC (háttértár) típusú, az USB-szabvánnyal kompatibilis USB-eszközök használhatók.
- A megfelelő tömörítési formátumok: MP3 (.mp3), WMA (.wma), AAC (.m4a) és AAC (.mp4).
- Ajánlott az USB-eszközön lévő adatok mentése.

Az USB-eszköz kompatibilitásával kapcsolatosan látogassa meg a Sony támogatási honlapot.

Megjegyzés

Az USB-eszközt a motor beindítása után csatlakoztassa. Lehetnek olyan USB-eszközök, melyek meghibásodhatnak vagy megsérülhetnek, ha a motor beindítása után csatlakoztatja azokat.

Az USB-eszköz lejátszása

1 Csatlakoztassa az USB-eszközt (saját vezetékével) az USB aljzathoz.

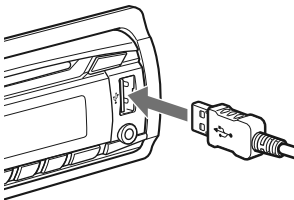

A lejátszás megkezdődik.

Ha az USB-eszköz már csatlakoztatva van, nyomja meg a **(SOURCE/OFF)** gombot többször, az „USB” megjelenéséig.

A lejátszás leállításához tartsa nyomva 1 másodpercig a **(SOURCE/OFF)** gombot.

Az USB-eszköz eltávolítása előtt feltétlenül állítsa le az USB-lejátszást.

Megjegyzések

- Ne használjon olyan nehéz vagy nagy USB-eszközöket, amelyek a rázkódástól leeshetnek, vagy a csatlakozásuk kilazulhat.
- USB-lejátszás közben ne válassza le az előlapot, mert az USB-eszköz adatai megsérülhetnek.

Kijelzett elemek

A lemez típusától, a felvételi formátumtól és az USB-eszköztől függően a kijelzett elemek változhatnak.

Nyomja meg a **(DSPL)** gombot.

Megjegyzések

- A megjeleníthető adatok száma a következő:
 - mappák (albumok): 128
 - fájlok (műsorszámok) mappánként: 500
- A felvett adat mennyiségétől függően időbe telhet a lejátszás megkezdése.
- DRM (Digital Rights Management – digitális jogosultságkezelő) fájlok lejátszása nem lehetséges.
- Ha egy VBR (változó bitsűrűségű) MP3/WMA/AAC fájl játszik le, vagy gyorskeresést végez előre, hátra, az eltelt játékidő kijelzése pontatlan lehet.
- Az alábbi MP3/WMA/AAC fájlok lejátszása nem támogatott:
 - veszteségmentes tömörítéses,
 - másolásvédelemmel ellátott.

Műsorszámok keresése és lejátszása

Különböző lejátszási módok

A műsorszámokat ismételve (ismételt lejátszás) vagy véletlen sorrendben is meghallgathatja (véletlen lejátszás). A választható lejátszási mód a pillanatnyi műsorforrás függvénye is.

- 1** Lejátszás közben nyomja meg a **3** (REP) vagy **4** (SHUF) gombot, míg a kívánt funkció meg nem jelenik.

A kiválasztott lejátszási mód érvényesülése néhány másodpercet igénybe vehet.

Ismétléses lejátszás

Kiválasztás	Lejátszás
↶ TRACK	Műsorszámismétlés.
↶ ALBUM	Albumismétlés.
↶ OFF	Műsorszámok lejátszása sorrendben (normál lejátszás).

Véletlen sorrendű lejátszás

Kiválasztás	Lejátszás
SHUF ALBUM	Album lejátszása véletlen sorrendben.
SHUF DISC* ¹	Lemez lejátszása véletlen sorrendben.
SHUF DEVICE* ²	Eszköz lejátszása véletlen sorrendben.
SHUF OFF	Műsorszámok lejátszása sorrendben (normál lejátszás).

*¹ Csak CD esetén.

*² Csak USB esetén.

Keresés cím alapján — Quick-BrowZer™

A CD-lemezen vagy az USB-eszközön lévő műsorszámok között kategória szerint is kereshet.

- 1** Nyomja meg a **Q** (BROWSE)* gombot.

A készülék Quick-BrowZer (gyors böngésző) üzemmódba kapcsol, és a keresési kategóriák megjelennek. Amikor a műsorszámlista megjelenik, nyomja meg többször a **↶** (BACK) gombot amíg a kívánt műsorszám száma megjelenik.

* Ha lejátszás közben legalább 2 másodpercig nyomva tartja a **Q** (BROWSE) gombot, a készülék visszakapcsol a kategórialista elejére (csak USB esetén).

- 2** A hangerőszabályzóval válassza ki a kívánt kategóriát, majd nyomja meg a hangerőszabályzót.

- 3** Ismétlje a 2-es lépést mindaddig, míg a keresett zeneszámot meg nem találja.

A lejátszás megkezdődik.

Ha szeretne kilépni a Quick-BrowZer módból, nyomja meg a **Q** (BROWSE) gombot.

Megjegyzés

Amikor Quick-BrowZer üzemmódba kapcsol, az ismétléses vagy véletlen sorrendű lejátszás kikapcsol.

Keresés több zeneszám átugrásával — Léptető üzemmód

Ha az adott kategóriában sok zeneszám található, ezzel a funkcióval felgyorsíthatja a keresést.

1 Quick-BrowZer üzemmódban nyomja meg a (SEEK) + gombot.

A kategórianév megjelenik.

2 A hangerőszabályzóval válassza ki a kívánt, vagy az ahhoz közel álló alkategóriát.

A készülék az összes alkategória 10%-ának megfelelő alkategóriát ugrik át egyszerre.

3 Nyomja meg a hangerőszabályzót.

A kijelző visszakapcsol böngésző üzemmódba és a kiválasztott alkategória megjelenik.

4 A hangerőszabályzó forgatásával válassza ki az alkategóriát és nyomja meg a hangerőszabályzót.

Ha a kiválasztott kategória egy zeneszám, a lejátszás megkezdődik.

Ha szeretne kilépni a léptető módból, nyomja meg a (BACK) vagy a (SEEK) – gombot.

Zenekeresés műsorrészlet alapján — ZAPPIN™

A CD-lemezen vagy az USB-eszközön tárolt zeneszámok rövid részletének egymás utáni lejátszásával kikeresheti a kívánt műsorszámot.

A ZAPPIN üzemmód véletlen sorrendű, vagy véletlen sorrendű ismétléses lejátszás közbeni keresésre is kiválóan alkalmas.

1 Lejátszás közben nyomja meg a (5) (ZAP) gombot.

A lejátszás a következő műsorszám rövid részletével kezdődik. Beállíthatja a lejátszandó műsorrészlet hosszát (17. oldal).

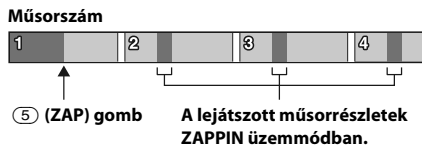

2 Amikor a keresett műsorszámból származó részlet hallható, nyomja meg a hangerőszabályzót vagy a (5) (ZAP) gombot.

A készülék visszakapcsol normál lejátszási módba, és az elejétől kezdve lejátszza a műsorszámot.

A műsorszám lejátszásának megerősítéséhez használhatja a (BACK) gombot is.

Hasznos tudnivalók

- Ha ZAPPIN üzemmódban szeretne átugrani egy műsorszámot, nyomja meg a (SEEK) +/- gombot.
- Ha ZAPPIN üzemmódban szeretne átugrani egy albumot, nyomja meg a (1)/(2) (ALBUM) ▼/▲ gombot.

A hang- és egyéb jellemzők beállítása

A hangjellemzők beállítása

A hangjellemzők beállítása

- 1 Nyomja meg a hangerőszabályzót rádióhallgatás vagy lejátszás közben.
- 2 A hangerőszabályzó forgatásával válassza ki a kívánt menübeállítást, majd nyomja meg a hangerőszabályzót.
- 3 A hangerőszabályzó forgatásával válassza ki a kívánt értéket, majd nyomja meg a hangerőszabályzót.
- 4 Nyomja meg a ↵ (BACK) gombot.

Az alábbi menüpontokat állíthatja be:

EQ7 PRESET (14. oldal)

EQ7 SETTING (15. oldal)

POSITION

SET POSITION (hallgatási helyzet kiválasztása) (15. oldal)

ADJ POSITION*¹ (hallgatási helyzet beállítása) (16. oldal)

SET SW POS*¹ *² (mélysugárzó helyzetének beállítása) (15. oldal)

BALANCE

A hangerőegyensúly beállítása: „RIGHT-15”–„CENTER”–„LEFT-15”.

FADER

A hangerőkülönbség beállítása: „FRONT-15”–„CENTER”–„REAR-15”.

DM+ (16. oldal)

RB ENH (Hátsó mélyhang kiemelés) (16. oldal)

SW LEVEL*² (mélysugárzó hangerő)

A mélysugárzó hangerejének beállítása: „+10 dB”–„0 dB”–„-10 dB”.

(A leghalkabb beállításnál megjelenik az „ATT”.)

AUX VOL*³ (AUX hangerő)

A külső műsorforrások hangerejének beállítása: „+18 dB”–„0 dB”–„-8 dB”.

Ezzel a beállítással nem szükséges az egyes források közötti hangerőkülönbség beállítása.

*¹ Nem látható, ha a „SET POSITION” beállítása „OFF”.

*² Ha az audiokenet beállítása „SUB-OUT” (17. oldal).

*³ Ha az AUX funkciót bekapcsolta (18. oldal).

Különleges hangfunkciók – Továbbfejlesztett hangfeldolgozó rendszer

A továbbfejlesztett hangfeldolgozó rendszer a járműben megszólaló hangot digitális jelfeldolgozással teszi tökéletessé.

A hangminőség beállítása — EQ7 hangzásoképek

7 különböző hangzaskép közül választhat (XPLOD, VOCAL, EDGE, CRUISE, SPACE, GRAVITY, CUSTOM vagy OFF).

- 1 Nyomja meg a hangerőszabályzót rádióhallgatás vagy lejátszás közben.
- 2 A hangerőszabályzó forgatásával válassza ki az „EQ7 PRESET” beállítást, majd nyomja meg a hangerőszabályzót.
- 3 A hangerőszabályzó forgatásával válassza ki a kívánt hangszínbeállítást, majd nyomja meg a hangerőszabályzót.
- 4 Nyomja meg a ↵ (BACK) gombot.

A hangszínszabályzó kikapcsolásához válassza az „OFF” beállítást a 3-as lépésben.

Hasznos tudnivaló

A hangszinbeállítás minden műsorforráshoz eltárolható.

A hangszínszabályzó beállítása — EQ7 beállítások

Az EQ7 menüpont „CUSTOM” pontjában létrehozhatja az Önnek leginkább megfelelő hangzsképeket.

- 1 Válassza ki a műsorforrást, majd nyomja meg a hangerőszabályzót.**
- 2 A hangerőszabályzó forgatásával válassza ki az „EQ7 SETTING” beállítást, majd nyomja meg a gombot.**
- 3 A hangerőszabályzó forgatásával válassza ki a „BASE” beállítást, majd nyomja meg a gombot.**
Választhat a hangzásbeállítási minták közül a hangzás finombeállításának alapjához.
- 4 A hangerőszabályzó forgatásával válassza ki a kívánt hangszinbeállítást, majd nyomja meg a hangerőszabályzót.**
- 5 A hangzásbeállítás finomhangolása.**

- 1 A hangerőszabályzó forgatásával válassza ki a frekvenciatartományt, majd nyomja meg a hangerőszabályzót.**



BAND1: 63 Hz
BAND2: 160 Hz
BAND3: 400 Hz
BAND4: 1 kHz
BAND5: 2,5 kHz
BAND6: 6,3 kHz
BAND7: 16,0 kHz

- 2 A hangerőszabályzó forgatásával válassza ki a hangerőt, majd nyomja meg a hangerőszabályzót.**
A hangerő 1 dB-es lépésekkel -6 dB-től +6 dB-ig állítható be.

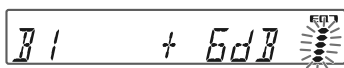

Ismételje meg az **1** és **2** lépést a további frekvenciatartományokra.

- 6 Nyomja meg kétszer a ↵ (BACK) gombot.**

A beállított hangszin a „CUSTOM” beállítás alatt tárolódik.

Időszelletes hang optimalizálás — Hallgatási hely

A készülék az egyes hangszórókból érkező hangok késleltetésének változtatásával természetes hangteret képes előállítani, és leképzi a hallgatási helyet.

A „POSITION” lehetséges beállításai az alábbi ábrán láthatók.

- FRONT L (1):** bal első
FRONT R (2): jobb első
FRONT (3): közepén, elől
ALL (4): a jármű középpontjában
OFF: nincs hely beállítva

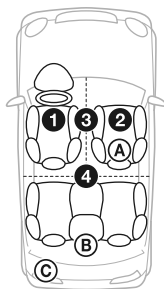

A mélysugárzó megközelítő helyzetét is beállíthatja a hallgatási helyzethez képest, ha:
– a „SUB-OUT” audiokimenetet választotta (17. oldal),
– a hallgatási helyzet „OFF”-től eltérő értékre van állítva.

A „SET SW POS” értékei alább láthatók.

- NEAR (A):** közel
NORMAL (B): normál
FAR (C): távol

- 1 Nyomja meg a hangerőszabályzót rádióhallgatás vagy lejátszás közben.**
- 2 A hangerőszabályzó forgatásával válassza ki a „SET POSITION” beállítást, majd nyomja meg a hangerőszabályzót.**
- 3 A hangerőszabályzó forgatásával válasszon a „FRONT L”, „FRONT R”, „FRONT” vagy „ALL” beállítások közül, majd nyomja meg a hangerőszabályzót.**

- 4 A hangerőszabályzó forgatásával válassza ki a „SET SW POS” beállítást, majd nyomja meg a hangerőszabályzót.
- 5 A hangerőszabályzóval válasszon a „NEAR”, „NORMAL” vagy „FAR” mélysugárzó-helybeállítások közül, majd nyomja meg a hangerőszabályzót.
- 6 Nyomja meg a **↶** (BACK) gombot.

A hallgatási helyzet törléséhez válassza az „OFF” beállítást a 3-as lépésben.

A hallgatási helyzet beállítása

Finomhangolhatja a hallgatási hely beállítását.

- 1 Nyomja meg a hangerőszabályzót rádióhallgatás vagy lejátszás közben.
- 2 A hangerőszabályzó forgatásával válassza ki az „ADJ POSITION” beállítást, majd nyomja meg a hangerőszabályzót.
- 3 A hangerőszabályzó forgatásával válassza ki a hallgatási helyzetet, majd nyomja meg a hangerőszabályzót. Beállítási tartomány: „+3”-„CENTER”-„-3”.
- 4 Nyomja meg a **↶** (BACK) gombot.

Továbbfejlesztett DM+

A továbbfejlesztett DM+ funkció a digitálisan tömörített műorszámok tömörítés során elveszett magas hangjait állítja vissza.

- 1 Lejátszás közben nyomja meg a hangerőszabályzót.
- 2 A hangerőszabályzó forgatásával válassza ki a „DM+” funkciót, majd nyomja meg a hangerőszabályzót.
- 3 A hangerőszabályzó forgatásával válassza ki az „ON” beállítást, majd nyomja meg a hangerőszabályzót.
- 4 Nyomja meg a **↶** (BACK) gombot.

Hasznos tudnivaló

A DM+ beállítás minden műsorforráshoz eltávolítható.

A hátsó hangsugárzók mélyhangsugárzóként történő használata – Hátsó mélyhang kiemelés

A hátsó mélyhang kiemelés funkció kiemeli a mélyhangokat úgy, hogy az aluláteresztő szűrő beállított értékét (17. oldal) alkalmazza a hátsó hangsugárzókra. Ez lehetőséget ad arra, hogy a mélyhangsugárzó csatlakoztatása helyett a hátsó hangsugárzókat használja.

- 1 Nyomja meg a hangerőszabályzót rádióhallgatás vagy lejátszás közben.
- 2 A hangerőszabályzó forgatásával válassza ki az „RB ENH” funkciót, majd nyomja meg a hangerőszabályzót.
- 3 A hangerőszabályzó forgatásával válasszon az „1”, „2” vagy „3” beállítások közül, majd nyomja meg a hangerőszabályzót.
- 4 Nyomja meg a **↶** (BACK) gombot.

Az alapbeállítási menü

- 1 **Tartsa nyomva a hangerőszabályzót.** Megjelenik az alapbeállítási menü.
- 2 A hangerőszabályzó forgatásával válassza ki a kívánt elemet, majd nyomja meg a hangerőszabályzót.
- 3 A hangerőszabályzó forgatásával válassza ki a beállítást, majd nyomja meg a hangerőszabályzót.* A beállítás megtörtént.
- 4 Nyomja meg a **↶** (BACK) gombot.

* A CLOCK-ADJ és a BTM beállításokhoz a 4-es lépés nem szükséges.

A műsorforrás és a beállítások függvényében az alábbi menüpontok használhatók:

CLOCK-ADJ (órabeállítás) (5. oldal)

CT (pontos idő)

A funkció beállítása: „ON”, „OFF” (10. oldal).

BEEP

A hangjelzés beállítása: „ON”, „OFF”.

CAUT ALM*¹ (figyelmeztető hangjelzés)

Figyelmeztető hangjelzés beállítása:
„ON”, „OFF” (5. oldal).

AUX-A*¹ (külső audioeszköz)

Külső audioeszköz kijelző beállítása:
„ON”, „OFF” (18. oldal).

AUTO OFF

Kikapcsolt állapotban a készüléket a beállított idő letelte után önműködően áramtalanítja: „NO”, „30S (másodperc)”, „30M (perc)”, „60M (perc)”.

REAR/SUB*¹

A hangkimenet beállítása: „SUB-OUT” (mélysugárzó), „REAR-OUT” (végerősítő).

DEMO (bemutató üzemmód)

A bemutató beállítása: „ON”, „OFF”.

DIMMER

A kijelző háttérfényerejének beállítása:
„ON”, „OFF”.

M.DISPLAY (mozgó kijelzési mód)

– „SA”: a mozgó mintázat és az „OFF”: a mozgó kijelzési mód kikapcsolása.

AUTO SCR (önműködő görgetés)

Hosszú kijelzések önműködő görgetése:
„ON”, „OFF”.

REGIONAL*²

A vétel korlátozása egy adott régióra:
„ON”, „OFF” (9. oldal).

ZAP TIME (műsorrészlet hossza)

A ZAPPIN funkció lejátszási idejének beállítása.
– „Z.TIME-1 (kb. 6 másodperc)”,
„Z.TIME-2 (kb. 15 másodperc)”,
„Z.TIME-3 (kb. 30 másodperc)”.

ZAP BEEP (Zappin hangjelzés)

A műsorszámok léptetése között hallható hangjelzés beállítása: „ON”, „OFF”.

LPF FREQ*³ (aluláteresztő szűrő frekvenciája)

A mélysugárzó levágási frekvenciájának beállítása: „50Hz”, „60Hz”, „80Hz”, „100Hz”, „120Hz”.

LPF SLOP*³ (aluláteresztő szűrő meredeksége)

Az LPF meredekség beállítása: „1”, „2”, „3”.

SW PHASE*⁴ (mélysugárzó fázis)

A mélysugárzó fázis beállítása: „NORM”, „REV”.

HPF FREQ (felüláteresztő szűrő frekvenciája)

Az első, hátsó hangsugárzók levágási frekvenciájának beállítása: „OFF”, „50Hz”, „60Hz”, „80Hz”, „100Hz”, „120Hz”.

HPF SLOP (felüláteresztő szűrő meredeksége)

A HPF meredekség értéket választhatja ki (csak, ha a „HPF FREQ” „OFF”-től eltérő értékre van állítva): „1”, „2”, „3”.

LOUDNESS (dinamikus hangosság)

A mély- és magas hangok erősítésével növeli a hangtisztaságot alacsony hangerőnél: „ON”, „OFF”.

ALO (önműködő kiegyenlítés)

Az összes műsorforrás lejátszási hangerejének optimális szintre állítása:
„ON”, „OFF”.

BTM (8. oldal)

*¹ A készülék kikapcsolt állapotában.

*² FM vételi üzemmódban.

*³ Amennyiben az audiokimenet „SUB-OUT”-ra van állítva vagy a hátsó mélyhang kiemelés „OFF”-től eltérő értékre van állítva.

*⁴ Ha az audiokimenet „SUB-OUT”-ra van állítva.

Külső készülék használata

Külső audiokészülék

A készülék AUX bemenetéhez (sztereó minijack) hordozható audioeszközöt csatlakoztathat, majd a megfelelő műsorforrás kiválasztása után a külső eszköz műsorát a jármű hangszóróin keresztül hallgathatja.

Hordozható audioeszköz csatlakoztatása

- 1 Kapcsolja ki a hordozható audioeszközt.
- 2 Csökkentse le a készülék hangerejét.
- 3 Csatlakoztassa a hordozható audioeszközt a készülékhez egy csatlakozóvezetékkel (külön megvásárolható).*

* Egyenes dugasszal ellátott vezetéket használjon.

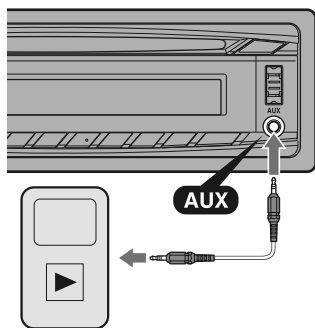

A hangerőszint beállítása

A lejátszás megkezdése előtt állítsa be a csatlakoztatott audioeszköz hangerejét.

- 1 Csökkentse le a készülék hangerejét.
- 2 Nyomja meg a **(SOURCE/OFF)** gombot ismételten mindaddig, míg az „AUX” meg nem jelenik.
- 3 Indítsa el a lejátszást a hordozható audioeszközön, közepes hangerővel.

- 4 Állítsa be a szokásos hangerőszintet a készüléken.
- 5 Állítsa be a bemeneti jelszintet (14. oldal).

Az RM-X114 távvezérlő használata

A távvezérlő azonos elnevezésű gombjai ugyanazt a funkciót vezérlik a készüléken.

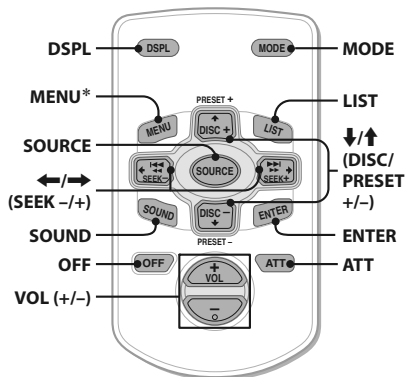

A készülék egyes funkcióinak működtetése a távvezérlővel eltérően történik, mint a készülék kezelőszerveivel.

- **DSPL (display) gomb**
A kijelzések beállítása.
- **SOURCE gomb**
Bekapcsolás/műsorforrásváltás (Rádió/CD/USB/AUX).
- **←/→ (SEEK -/+) gombok**
A rádió/CD/USB vezérlése ugyanúgy, mint a **(SEEK)** -/+ gombbal a készüléken.
- **SOUND gomb**
Funkciója ugyanaz, mint a készülék kiválasztó gombjáié.
- **OFF gomb**
Kikapcsolás; a műsorforrás leállítás.
- **LIST gomb**
Átkapcsolás Quick-BrowZer™ módba.
- **↑/↓ (DISC/PRESET +/-) gombok**
A CD/USB vezérlése ugyanúgy, mint a készülék **(1)/(2)** (ALBUM ▼/▲) gombjaival.

• **ATT (némítás) gomb**

A hang némítása. A némítás kikapcsolásához nyomja meg újból.

* Ennél a készüléknél nem áll rendelkezésre.

Megjegyzés

Ha a készüléket kikapcsolja, és a kijelzőről eltűnik minden kijelzés, a távvezérlővel csak akkor lehet működtetni a készüléket, ha előbb bekapcsolja a rendszert a **(SOURCE/OFF)** gombbal, vagy egy lemez behelyezésével aktiválja azt.

További információk

Óvintézkedések

- Hagyja lehűlni a készüléket a bekapcsolás előtt, ha a jármű tűző napon parkolt.
- Az audioeszközt vagy az előlapot ne hagyja a jármű belsejében, mert a napsütés miatt nagyon magas hőmérséklet alakulhat ki.
- A motoros antenna önműködően kitolódik.

Páralecsapódás

Ha páralecsapódás történik a készülék belsejében, távolítsa el a lemezt és várjon körülbelül egy órát, különben elképzelhető, hogy a készülék nem működik megfelelően.

A kiváló hangminőség megőrzése

Ne öntsön folyadékot a lemezekre.

Megjegyzések a lemezekről

- Ne tegye ki a lemezeket közvetlen napsugárzásnak vagy hőnek (mint például fűtőtést), és ne hagyja napon parkoló járműben, mert a jármű belső terének hőmérséklete jelentősen megnőhet.
- Lejátszás előtt a lemezt tisztítókendővel középről sugárirányban kifelé haladva tisztítsa meg. A tisztításhoz ne használjon benzint, hígítót, vagy háztartási tisztítószerket.
- Ez a készülék a Compact Disc (CD) szabványnak megfelelő lemezek lejátszására képes. A DualDisc (kettős formátumú) és egyes másolásvédelmi eljárásokat tartalmazó zenei lemezek nem felelnek meg a Compact Disc (CD) szabványnak, ezért elképzelhető, hogy a készülék nem tudja lejátszani ezeket.



• A készülékkel le NEM játszható lemezek

- A címkéket, matricákat, ragasztószalagot vagy papírt tartalmazó lemezek. Ezek elhelyezése meghibásodást okozhat vagy tönkretetheti a lemezt.
- Különleges alakú (szív-, négyzet-, vagy csillag-alakú) lemezek. A készülék megrongálódhat.
- 8 cm-es lemezek.

Tudnivalók a CD-R/CD-RW lemezekről

- Maximális mennyiségek: (csak CD-R/CD-RW)
 - mappák (albumok): 150 (beleértve a gyökérmappát is),
 - fájlok (műsorszámok) és mappák száma: 300 (ha a mappa vagy fájl neve több karaktert tartalmaz, az érték kisebb lehet, mint 300),
 - a mappa/fájlnév megjeleníthető karaktereinek száma 32 (Joliet) vagy 64 (Romeo).
- Ha egy lemez CD-DA menettel kezdődik, akkor azt CD-DA lemezként ismeri fel a készülék, és a lejátszás a következő menet eléréséig folytatódik.
- **A készülékkel le NEM játszható lemezek**
 - Gyenge rögzítési minőségű CD-R/CD-RW,
 - nem kompatibilis eszközzel készített CD-R/CD-RW lemezek,
 - nem megfelelően lezárt CD-R/CD-RW lemezek,
 - CD-R/CD-RW lemezek, melyek nem zenei CD formátumban vagy nem az ISO 9660 1. szint/ 2. szint, Joliet/Romeo vagy többmenetes formátumban rögzített MP3 lemezek.

Az MP3/WMA/AAC fájlok lejátszási sorrendje

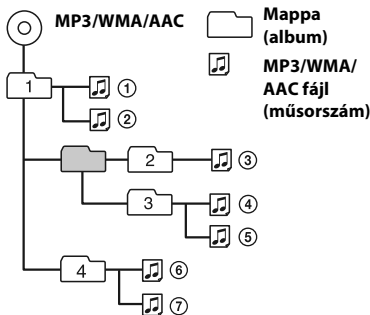

Ha a készülékkel kapcsolatban bármilyen olyan kérdése vagy problémája merül fel, melyre nem kap választ ebben az útmutatóban, keresse fel a vásárlás helyét.

Karbantartás

A lítium elem cseréje a távvezérlőben

Amikor az elem kezd kimerülni, a távvezérlő hatótávolsága csökken. Cserélje ki az elemet egy új, CR2025 típusú lítium gombelemre. A tűz- és robbanásveszély elkerülése érdekében csak a megadott típusú elemet használja.

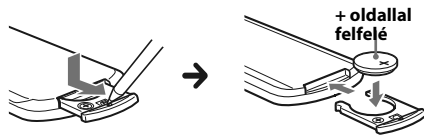

Megjegyzések a lítium elemmel kapcsolatban

- Tárolja olyan helyen az elemet, ahol a gyermekek nem férhetnek hozzá. Ha a gyermek lenyelné az elemet, azonnal forduljon orvoshoz.
- A megfelelő érintkezés érdekében törölje meg az elemet egy száraz ruhával.
- Ügyeljen rá, hogy az elemet helyes polaritással helyezze a készülékbe.
- Rövidzár elkerülése érdekében ne fogja meg az elemet fém csipesszel.
- Ne tegye ki az elemeket magas hőmérséklet, például közvetlen napsugárzás, tűz vagy egyéb hatásának.

FIGYELEM!

Az elem a szakszerűtlen kezelés következtében felrobbanhat. Ne töltsse fel, ne szerelje szét és ne dobja tűzbe.

A csatlakozók tisztítása

A készülék működése rendellenessé válhat, ha az előlap és a készülék csatlakozói elszennyeződnek. Ennek elkerülése érdekében, vegye le az előlapot (5. oldal), és tisztítsa meg a készüléken és az előlapon található csatlakozókat vatta segítségével. A vattát ne nyomja túlzott erővel a csatlakozóvégekre. Ellenkező esetben a csatlakozók megsérülhetnek.

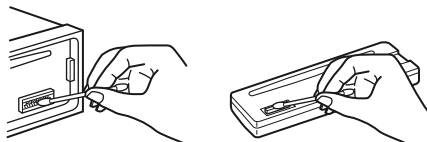

Megjegyzések

- A biztonság érdekében a csatlakozók tisztítása előtt állítsa le a jármű motorját, és vegye ki az indítókulcsot.
- Ne érintse meg a csatlakozókat kézzel vagy fémeszközzel.

Minőségtanúsítás

A forgalomba hozó tanúsítja, hogy a CDX-GT40U, CDX-GT44U, típusú készülékek a 2/1984. (III. 10.) számú BkM-IpM. együttes rendeletben előírtak szerint megfelelnek a következő műszaki jellemzőknek.

Vevőegység

FM

Vételi tartomány: 87,5–108 MHz

Antennacsatlakozó: külső antennacsatlakozó

Középfrekvencia: 25 kHz

Hasznos jel: 8 dBf

Érzékenység: 75 dB, 400 kHz-en

Jel-zaj arány: 80 dB (sztereó)

Áthallás: 50 dB, 1 kHz-nél

Frekvencia átvitel: 20–15 000 Hz

MW/LW

Vételi tartomány:

MW: 531–1602 kHz

LW: 153–279 kHz

Antennacsatlakozó: külső antennacsatlakozó

Középfrekvencia:

9124,5 kHz vagy 9115,5 kHz/4,5 kHz

Érzékenység: MW: 26 μ V, LW: 45 μ V

CD-lejátszó

Jel-zaj arány: 120 dB

Frekvencia átvitel: 10–20 000 Hz

Nyávogás: nem mérhető

USB-lejátszó

Csatlakozó: USB (teljes sebességű)

Maximális áramerősség: 1 A

Erősítő

Kimenet: hangszórókimenetek

Hangszóró impedancia: 4–8 Ω

Legnagyobb kimenő teljesítmény:

45 W \times 4 (4 Ω -on)

Általános jellemzők

Kimenetek:

- Audiokimenetek (mély/hátsó kapcsolható)
- Motoros antenna vezérlőcsatlakozó
- Végerősítő vezérlőcsatlakozó

Bemenetek:

- Távvezérlő bemenet
- Antennabemenet
- AUX bemenet (sztereó minijack)
- USB jelbemenet csatlakozó

Energiaellátás:

12 V, egyenáramú

járműakkumulátor (negatív test)

Méretetek:

kb. 178 × 50 × 179 mm (szé × ma × mé)

Beépítési méretek:

kb. 182 × 53 × 162 mm (szé × ma × mé)

Tömeg:

kb. 1,2 kg

Mellékelt tartozékok:

Szerelési és csatlakoztatási eszközök (1 készlet)

Külön megvásárolható tartozékok/külső eszközök:

Távvezérlő: RM-X114

Előfordulhat, hogy a vásárlás helyén nem kapható az összes felsorolt tartozék. Kérjük, érdeklődjön a kereskedőnél.

A modell és a műszaki adatok előzetes bejelentés nélkül változhatnak.

Hibaelhárítás

Az alábbi felsorolásban megtalálhatja a leggyakrabban előforduló hibák megoldását. A következő lista áttanulmányozása előtt javasoljuk, hogy ellenőrizze a csatlakozásokat és a kezelési utasításokat.

A biztosíték használatával és a készülék műszerfalból történő kiszerelesével kapcsolatban olvassa el a mellékelt beszerelési útmutatót.

Ha a probléma megoldása nem sikerül, látogassa meg az utolsó oldalon feltüntetett támogatási honlapot.

Általános jellegű problémák

A készülék nem kap tápfeszültséget.

- Ellenőrizze a csatlakozást vagy a biztosítékot.
- Ha a készüléket kikapcsolja, és a kijelzőről eltűnik minden kijelzés, a távvezérlővel nem működtetheti a készüléket.
 - Kapcsolja be a készüléket.

A motoros antenna nem működik.

- A motoros antenna nem rendelkezik kapcsolódobozzal (relével).

Nincs hang.

- Bekapcsolta az ATT funkciót.
- Ha 2 hangsugárzót csatlakoztatott, válassza ki a „FADER” szabályzó középső beállítását.

Nincs hangjelzés.

- A hangjelzést kikapcsolta (17. oldal).
- A készülékhez külön megvásárolható végerősítőt csatlakoztatott, és nem a készülék saját erősítőjét használja.

A memóriában tárolt információk törlődtek.

- A tápvezetéket vagy az akkumulátort leválasztotta az áramkörrel.

A tárolt állomások és a pontos idő törlődtek.

A biztosíték kiolvadt.

Zaj hallható, ha a gyújtást bekapcsolja.

- A vezetékek nem megfelelően vannak csatlakoztatva a jármű tápfeszültség csatlakozójának vezetékeivel.

Lejátszás vagy rádióvétel közben elindul a bemutató.

- Ha legalább 5 percig nem végez műveletet, és a „DEMO-ON” beállítás van kiválasztva, a bemutató elindul.
 - Válassza a „DEMO-OFF” beállítást (17. oldal).

A kijelzőről eltűnnek, egyáltalán nem jelennek meg a kijelzések.

- A „DIM-ON” beállítást választotta ki (17. oldal).
- A kijelzés eltűnik a kijelzőről, ha lenyomva tartja a (SOURCE/OFF) gombot.
 - A kijelzés megjelenítéséhez tartsa ismét lenyomva a (SOURCE/OFF) gombot.
- A csatlakozók beszennyeződtek (21. oldal).

Az önműködő kikapcsolás funkció nem működik.

- A készülék bekapcsol. Az önműködő kikapcsolás funkció a készülék kikapcsolása után kikapcsol.
 - Kikapcsolja a készüléket.

Rádióvétel

Nincs vétel.

A vétel zajos.

- A csatlakoztatás nem megfelelő.
 - Csatlakoztassa a motoros antenna vezérlővezetékét (kék), vagy a kapcsolt tápfeszültség vezetékét (piros) a jármű antennaerősítőjéhez vezető tápvezetékhez (csak, ha a jármű a hátsó vagy oldalsó ablakba épített antennával rendelkezik).
 - Ellenőrizze az antenna csatlakoztatását a járműben.
 - Ha az antenna nem tolódik ki, ellenőrizze a motoros antenna vezérlővezeték csatlakoztatását.

A tárolt állomás nem hívható elő.

- Nem a pontos frekvenciát tárolta.
- Gyenge a vétel.

Az önműködő hangolás nem működik.

- Gyenge a vétel.
 - Használja a kézi hangolást.

RDS

A készülék néhány másodperc után keresési üzemmódba (SEEK) kapcsol.

- A kiválasztott állomás nem sugároz TP információkat, vagy a vétel gyenge.
 - Kapcsolja ki a TA funkciót (9. oldal).

A készülék nem kapcsolja be a közlekedési információkat.

- Kapcsolja be a TA funkciót (9. oldal).
- A kiválasztott TP állomás nem sugároz közlekedési információkat.
 - Hangoljon be egy másik állomást.

A műsортípus helyett a „-----” jelenik meg.

- Az állomás nem RDS állomás.
- A készülék nem érzel RDS adatot.
- A rádióállomás nem azonosítja a műsортípust.

A rádióállomás neve villog.

- Nem található alternatív frekvencia az éppen hallgatott rádiócsatornához.
 - Amíg az állomás neve villog, nyomja meg a (SEEK) +/- gombot. Megjelenik a „PI SEEK” kijelzés és a készülék keresni kezd egy másik olyan állomást, mely azonos PI adatokkal (műsортípussal) rendelkezik.

CD-lejátszás

A lemezt nem lehet behelyezni.

- A készülékben már van egy lemez.
- A lemezt fejjel lefelé vagy helytelenül helyezte be.

A lemezt nem lehet lejátszani.

- A lemez szennyezett vagy hibás.
- Nem audió használatra tervezett CD-R, CD-RW lemezt próbál meg lejátszani (20. oldal).

Az MP3/WMA/AAC fájlok nem játszhatók le.

- A lemez nem kompatibilis az MP3/WMA/AAC formátummal és verziószámmal. A lejátszható lemezekről és formátumokról a támogatási honlapon olvashat.

Az MP3, WMA, AAC fájlok lejátszása hosszabb idő után indul el.

- A következő lemezek lejátszásának elkezdése hosszabb időt igényel:
 - bonyolult könyvtárfelépítést tartalmazó lemez,
 - többmenetes lemez,
 - olyan lemez, melyre még adatot lehet írni.

A kijelzést nem görgeti a készülék.

- A nagyon sok karaktert tartalmazó lemezek esetében előfordulhat, hogy a görgetés nem működik.
- Az „AUTO SCR” beállítása „OFF”.
 - Válassza az „A.SCRL-ON” beállítást (17. oldal).
 - Tartsa nyomva a **(DSPL)** (SCRL) gombot.

Hangkiesés.

- A beszerelés nem megfelelő.
 - A készüléket legfeljebb 45°-os dőlésszöggel, a jármű rögzített részén kell beszerelni.
- A lemez szennyezett vagy hibás.

USB-lejátszás

USB-elosztón keresztül nem tudja lejátszani az eszköz tartalmát.

- A készülék nem ismeri fel az USB elosztón (hub) keresztül csatlakoztatott USB-eszközöket.

A lejátszás nem lehetséges.

- Az USB-eszköz nem működik
 - Csatlakoztassa újra.

Az USB-eszközön a lejátszás megkezdése hosszabb időt vesz igénybe.

- Az USB-eszköz vagy bonyolult fájlstruktúrát tartalmaz.

Hangkiesés tapasztalható.

- Nagy bitsűrűségű (320 kbps) esetén a lejátszás szaggatottá válhat.

Hibakijelzések, üzenetek

CHECKING

- A készülék ellenőrzi az USB-eszköz csatlakoztatását.
 - Várjon, amíg a csatlakozás ellenőrzése befejeződik.

ERROR

- A lemez piszkos, vagy fordítva helyezte be.
 - Tisztítsa meg, vagy megfelelő módon helyezze be a lemezt.
- Üres lemezt helyezett be.
- A lemez lejátszása nem lehetséges valamilyen probléma miatt.
 - Helyezzen be egy másik lemezt.
- Az USB-eszköz automatikus felismerése nem sikerült.
 - Csatlakoztassa újra.
- A **▲** gombbal vegye ki a lemezt.

FAILURE

- A hangszórók, erősítők csatlakoztatása nem megfelelő.
 - A csatlakoztatás módját lásd a beszerelési, üzembe helyezési útmutató részben.

HUB NO SUPRT (hub nem támogatott)

- A készülék nem támogatja az USB-elosztó (hub) használatát.

NO AF

- Nem található alternatív frekvencia az éppen hallgatott rádiócsatornához.
 - Amíg az állomás neve villog, nyomja meg a **(SEEK)** +/- gombot. A készülék keresni kezd egy másik olyan állomást, mely azonos PI adatokkal (műsörtípussal) rendelkezik (a „PI Seek” megjelenik).

NO DEV (nincs eszköz)

- USB-eszköz csatlakoztatása nélkül választotta ki az USB-jelforrást. Az USB-eszközt, vagy az USB-vezetékét lejátszás közben kihúzta.
 - Csatlakoztassa az USB-eszközt vagy USB-vezetékét.

NO MUSIC

- A lemez vagy USB-eszköz nem zenei fájlokat tartalmaz.
 - Helyezzen be egy zenei CD-lemezt.
 - Zenei fájlokat tartalmazó USB-eszközt csatlakoztasson.

NO NAME

→ A műsorszám nem tartalmaz lemez-, album-, előadó- vagy műsorszám cím információt.

NO TP

→ A készülék folyamatosan keresi a fogható TP állomásokat.

OFFSET

→ Belső üzemzavar léphetett fel.
– Ellenőrizze a csatlakoztatásokat. Ha a hibaüzenet nem tűnik el a kijelzőről, forduljon a Sony szakszervizhez.

OVERLOAD

→ Az USB-eszköz túlterhelt.
– Húzza ki az USB-eszközt, majd változtassa meg a forrást a **(SOURCE/OFF)** gombbal.
– Azt jelzi, hogy az USB-eszköz hibás, vagy nem támogatott USB-eszközt csatlakoztatott.

READ

→ A készülék a lemezen lévő műsorszám és album információkat olvassa be.
– Várjon, amíg a beolvasás befejeződik, és a lejátszás önműködően megkezdődik. A lemez adatszerkezetétől függően ez a művelet több mint egy percig is eltarthat.

USB NO SUPRT (USB nem támogatott)

→ A csatlakoztatott USB-eszköz nem támogatott.
– Az USB-eszköz kompatibilitásának részleteiért látogassa meg a támogatás oldalt.

„LLLL” vagy „rrrr”

→ Előre vagy hátra történő gyorskeresés közben elérte a lemez elejét vagy végét, és nem tud továbblépni.

„-”

→ A karakter nem jeleníthető meg ezzel a készülékkel.

Ha a fenti műveletek nem hoznak eredményt, forduljon a legközelebbi Sony szakszervizhez. Ha CD-lejátszási hiba miatt szervizbe viszi a készüléket, vigye magával azt a lemezt is, melynek használata során a hiba fellépett.



Feleslegessé vált elektromos és elektronikus készülékek hulladékként való eltávolítása (Használható az Európai Unió és egyéb európai országok szelektív hulladékgyűjtési rendszereiben)

Ez a szimbólum a készüléken vagy a csomagolásán azt jelzi, hogy a terméket ne kezelje háztartási hulladékként. Kérjük, hogy az elektromos és elektronikai hulladék gyűjtésére kijelölt gyűjtőhelyen adja le. A feleslegessé vált termékének helyes kezelésével segít megelőzni a környezet és az emberi egészség károsodását, mely bekövetkezhetne, ha nem követi a hulladékkezelés helyes módját. Az anyagok újrahasznosítása segít a természeti erőforrások megőrzésében. A termék újrahasznosítása érdekében további információért forduljon a lakhelyén az illetékesekhez, a helyi hulladékgyűjtő szolgáltatóhoz vagy ahhoz az üzlethez, ahol a terméket megvásárolta.

Támogatás honlap

Ha bármilyen kérdése lenne, vagy a legfrissebb terméktámogatási információkat szeretné elolvasni, keresse fel az alábbi honlapot:

<http://support.sony-europe.com/>

Regisztrálja termékét a következő oldalon:

www.sony-europe.com/myproducts

