

# ***FM/MW/LW Auto radio CD uređaj***

---

Upute za uporabu \_\_\_\_\_

**HR**

Za isključenje DEMO funkcije, pogledajte stranicu 11.



***CDX-GT225C***

***CDX-GT222***

***CDX-GT220***

***CDX-GT121***

Detalje o ugradnji i povezivanju potražite u zasebnim uputama za ugradnju i povezivanje.

**CLASS 1  
LASER PRODUCT**

Ova naljepnica se nalazi na donjoj strani kućišta uređaja.

Proizvođač ovog uređaja je Sony Corporation, 1-7-1 Konan Minato-ku Tokyo, 108-0075 Japan. Ovlašteni zastupnik za elektromagnetsku kompatibilnost i sigurnost uređaja je Sony Deutschland GmbH, Hedelfinger Strasse 61, 70372 Stuttgart, Njemačka. Za pitanja o servisu i jamstvu, obratite se na adrese s priloženih jamstvenih dokumenata.



**Zbrinjavanje starih električnih i elektroničkih uređaja (primjenjuje se u Europskoj uniji i ostalim europskim zemljama s posebnim sistemima zbrinjavanja)**

Ova oznaka na proizvodu ili na ambalaži označava da se ovaj proizvod ne smije zbrinjati kao kućni otpad. On treba biti zbrinut na za tu namjenu predviđenom mjestu za reciklažu električne ili elektroničke opreme. Pravilnim zbrinjavanjem starog proizvoda čuvate okoliš i brinete za zdravlje svojih bližnjih. Nepravilnim odlaganjem proizvoda ugrožava se okoliš i zdravlje ljudi.

Reciklažom materijala pomažete u očuvanju prirodnih izvora. Za detaljne informacije o reciklaži ovog proizvoda, molimo kontaktirajte vašu lokalnu upravu, odlagalište otpada ili trgovinu gdje ste kupili proizvod.

## **Samo CDX-GT225C/GT222/GT220**



Microsoft, Windows Media i logotip Windows su zaštićeni ili registrirani znakovi

Microsoft Corporation u SAD-u i/ili drugim zemljama.

## **Upozorenje pri ugradnji u automobile kod kojih kontakt-brava nema ACC položaj**

Podesite funkciju Auto Off (str. 11). Uređaj će se automatski potpuno isključiti u podešeno vrijeme nakon prebacivanja u pripravno stanje. Time se smanjuje trošenje akumulatora. Ako niste podesili funkciju Auto Off, nakon gašenja motora automobila svakako pritisnite i zadržite **OFF** na uređaju dok se ne isključi pokazivač.

O ovom priručniku.....	4
Dobrodošli!.....	4

## Početak

Podešavanje sata.....	4
Odvajanje prednje ploče.....	4
Postavljanje prednje ploče.....	5

## Položaj kontrola i osnovne radnje

Glavni uređaj.....	6
--------------------	---

## CD

Prikaz podataka.....	8
Ponavljanje reprodukcije i reprodukcija slučajnim redoslijedom.....	8

## Radijski prijemnik

Pohrana i prijem postaja.....	8
Automatska pohrana — BTM.....	8
Ručna pohrana postaja.....	8
Prijem pohranjenih postaja.....	8
Automatsko ugađanje.....	8
RDS.....	9
Pregled.....	9
Podešavanje AF (alternativnih frekvencija) i TA (prometnih obavijesti).....	9
Odabir vrste programa (PTY).....	10
Podešavanje točnog vremena (CT).....	10

## Ostale funkcije

Promjena zvučnih postavki.....	10
Podešavanje zvučnih značajki — BAL/FAD/SUB.....	10
Podešavanje krivulje ekvilizatora — EQ3.....	10
Podešavanje opcija — SET.....	11
Uporaba dodatne opreme.....	11
Dodatna audio oprema.....	11
Daljinski upravljač RM-X114 (za CDX-GT225C/GT222/GT220).....	12
Zakretni daljinski upravljač RM-X4S (samo CDX-GT225C).....	12

## Dodatne informacije

Mjere opreza.....	13
Napomene o diskovima.....	13
Slijed reprodukcije MP3/WMA datoteka (samo CDX-GT225C/GT222/GT220).....	14
O MP3 datotekama (samo CDX-GT225C/GT222/GT220).....	14
O WMA datotekama (samo CDX-GT225C/GT222/GT220).....	14
Održavanje.....	15
Vađenje uređaja.....	15
Tehnički podaci.....	16
U slučaju problema.....	17
Prikaz/poruke grešaka.....	18

## O ovom priručniku

Ovaj priručnik sadrži upute modele CDX-GT225C, GT222, GT220 i GT121. U tablici su prikazane osnovne razlike među njima.

Provjerite model svog uređaja i obratite pažnju na razlike koje se spominju u ovom priručniku.



	GT225C	GT222 GT220	GT121
MP3/WMA reprodukcija	●	●	
Običan daljinski upravljač	● (opcija)	● (opcija)	
Zakretni daljinski upravljač	● (opcija)		

## Dobrodošli!

Zahvaljujemo na kupnji ovog Sony autoradio CD uređaja. Na ovom uređaju možete uživati u sljedećim funkcijama:

### • Reprodukcija CD diskova

Možete reproducirati CD-DA (i one koji sadrže CD TEXT), CD-R/CD-RW diskove (MP3/WMA zapise (str. 14)\*).

Vrsta diska	Oznaka na disku
CD-DA	
MP3* WMA*	

### • Radijski prijem

- Možete pohraniti do 6 postaja po valnom području (FM1, FM2, FM3, MW i LW).
- Funkcija **BTM** (Best Tuning Memory): uređaj bira postaje jačih signala i pohranjuje ih.

### • RDS usluge

- Možete koristiti FM postaje s RDS (Radio Data System) sustavom.

### • Podešavanje zvuka

- **EQ3 stage2**: Možete odabrati krivulju ekvilizatora za 7 glazbenih žanrova.

### • Mogućnost spajanja dodatnih uređaja

Na AUX ulaznu priključnicu na prednjoj strani može se spojiti prijenosi audio uređaj.

\* Samo CDX-GT225C/GT222/GT220

## Početak

### Podešavanje sata

Sat koristi 24-satni format prikaza vremena.

#### 1 Pritisnite i zadržite tipku za odabir.

Prikazuje se izbornik za podešavanje.

#### 2 Pritisnite tipku za odabir više puta dok se ne prikaže "CLOCK-ADJ".

#### 3 Pritisnite (SEEK) +.

Trepću sati.

#### 4 Okrećite tipku za odabir za podešavanje sati i minuta.

Za pomicanje kursora, pritisnite (SEEK) –/+.

#### 5 Pritisnite tipku za odabir.

Podešavanje je završeno i sat započinje s radom.

Za prikaz sata, pritisnite (DSPL). Ponovno pritisnite (DSPL) za povratak na prethodni prikaz.

### Savjet

Sat se može podesiti automatski putem RDS usluge (str. 10).

## Odvajanje prednje ploče

Možete odvojiti prednju ploču uređaja kako biste spriječili krađu.

### Alarm upozorenja

Ako zakrenete ključ u položaj OFF bez skidanja prednje ploče, alarm će se oglasiti na nekoliko sekundi. Alarm će se oglasiti samo ako koristite ugrađeno pojačalo.

#### 1 Pritisnite (OFF).

Uređaj se isključuje.

#### 2 Pritisnite , zatim povucite prednju ploču prema sebi.

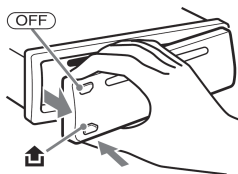

### Napomene

- Nemojte jako pritiskati ploču ni pokazivač.
- Ne izlažite prednju ploču vrućini/visokim temperaturama ili vlazi. Izbjegavajte ostavljanje ploče u parkiranoj automobilu na prednjoj/stražnjoj ploči.

## Postavljanje prednje ploče

Prislonite dio (A) prednje ploče na dio (B) uređaja, kao na slici te utisnite lijevu stranu tako da klikne.

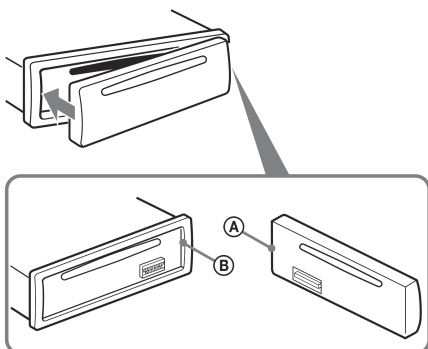

### **Napomene**

*Ne stavljajte ništa na unutrašnji dio prednje ploče.*

## Glavni uređaj

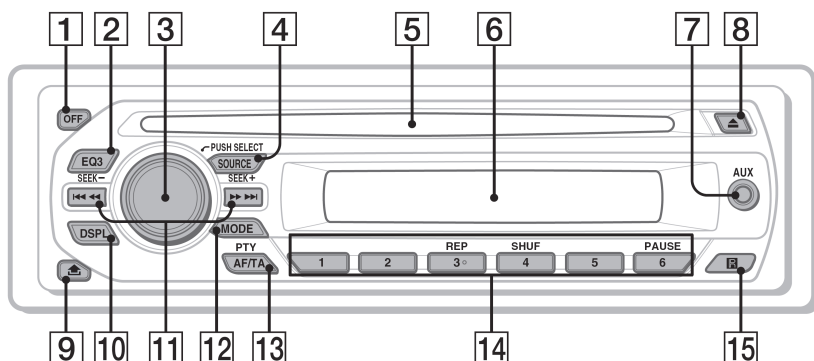

U ovom poglavlju se opisuje položaj i funkcija kontrola te osnovne funkcije. Za detalje pogledajte navedenu stranice.

- 1 Tipka OFF**  
Isključenje uređaja/zaustavljanje reprodukcije izvora.
- 2 Tipka EQ3 (ekvilizator) str. 10**  
Za odabir zvučnog ugodaja (XPLOD, VOCAL, EDGE, CRUISE, SPACE, GRAVITY, CUSTOM ili OFF).
- 3 Regulator glasnoće/tipka za odabir str. 10**  
Za podešavanje glasnoće (zakrenite); odabir opcija za podešavanje (pritisnite i zakrenite).

- 4 Tipka SOURCE**  
Za uključenje uređaja/promjenu izvora (Radio/CD/AUX).
- 5 Uložnica diska**  
Umetnite disk (naljepnicom prema gore). Reprodukcija počinje automatski.
- 6 Pokazivač**
- 7 AUX ulazna priključnica str. 11**  
Za spajanje prijenosnih audio uređaja.
- 8 Tipka ▲**  
Za izbacivanje diska.

- 9 Tipka  (otpuštanje prednje ploče)**  
str. 4
- 10 Tipka DSPL (pokazivač)/SCRL (pomicanje) (CDX-GT225C/GT222/GT220)** str. 8  
Za promjenu prikazanih informacija (pritisnite), pomicanje teksta na pokazivaču (pritisnite i zadržite).  
**Tipka DSPL (prikaz) (CDX-GT121)** str. 8  
Za promjenu prikazanih informacija.
- 11 Tipke SEEK -/+**  
**CD:**  
Za preskakanje zapisa (pritisnite); preskakanje više zapisa (pritisnite, zatim pritisnite ponovo unutar oko 1 sekunde i zadržite); pretraživanje zapisa prema naprijed ili prema natrag (pritisnite i zadržite).  
**Radio:**  
Za automatsko ugađanje postaja (pritisnite); za ručno traženje postaja (pritisnite i zadržite).
- 12 Tipka MODE** str. 8  
Za odabir valnog područja (FM/MW/LW).
- 13 Tipka AF (alternativne frekvencije)/TA (prometne obavijesti)/PTY (vrsta programa)** str. 10  
Za podešavanje funkcije AF i TA (pritisnite); odabir PTY u RDS-u.
- 14 Brojčane tipke**  
**CD:**  
①/② : **ALBM -/+** (tijekom MP3/WMA reprodukcije) (CDX-GT225C/GT222/GT220)  
Za preskakanje albuma (pritisnite); za kontinuirano preskakanje albuma (pritisnite i zadržite).  
③ : **REP** str. 8  
④ : **SHUF** str. 8  
⑥ : **PAUSE**  
Za pauzu reprodukcije. Za nastavak pritisnite ponovo.  
**Radio:**  
Za prijem pohranjenih postaja (pritisnite); za pohranu radijske postaje (pritisnite i zadržite).
- 15 Prijemnik daljinskog upravljača (samo CDX-GT225/GT222/GT220)**

## Prikaz podataka

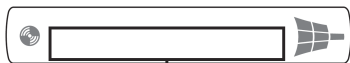

Broj zapisa/proteklo vrijeme reprodukcije,  
Naziv diska/izvođača, Broj albuma\*<sup>1</sup>,  
Naziv albuma, Naziv zapisa, Tekstualne  
informacije\*<sup>2</sup>, Točno vrijeme

\*1 Broj albuma se prikazuje samo kod promjene albuma.  
(samo CDX-GT225C/GT222/GT220)

\*2 Kod reprodukcije MP3, prikazuje se ID3 tag, a kod  
WMA reprodukcije, prikazuje se WMA tag.  
(samo CDX-GT225C/GT222/GT220)

Za promjenu prikazane opcije, pritisnite **(DSPL)**.

### Savjet

Prikazani podatak će se razlikovati ovisno o modelu  
uređaja, vrsti diska, formatu snimanja i podešenjima.  
Za detalje o MP3/WMA zapisima, pogledajte stranicu  
14. (samo CDX-GT225C/GT222/GT220)

## Ponavljanje reprodukcije i repro- dukcija slučajnim redosljedom

**1** Tijekom reprodukcije više puta  
pritisnite **(3)** (REP) ili **(4)** (SHUF) dok se  
ne pojavi željena postavka.

Odaberite	Za reprodukciju
<b>TRACK</b>	zapisa više puta.
<b>ALBUM*</b>	albuma više puta.
<b>SHUF ALBUM*</b>	albuma slučajnim redosljedom.
<b>SHUF DISC</b>	diska slučajnim redosljedom.

\* Tijekom reprodukcije MP3/WMA zapisa.  
(samo CDX-GT225C/GT222/GT220)

Za povratak na uobičajenu reprodukciju odaberite  
"**OFF**" ili "**SHUF OFF**".

## Radijski prijemnik

### Pohrana i prijem postaja

#### Oprez

Kod ugađanja za vrijeme vožnje, koristite "Best  
Tuning Memory" (BTM) kako biste spriječili  
eventualne prometne nezgode.

### Automatska pohrana — BTM

**1** Pritisnite **(SOURCE)** više puta dok se ne  
pojavi "TUNER".

Za promjenu valnog područja pritisnite  
**(MODE)** više puta. Možete birati između FM1,  
FM2, FM3, MW ili LW.

**2** Pritisnite i zadržite tipku za odabir.

Pojavljuje se izbornik za podešavanje.

**3** Pritisnite tipku za odabir više puta dok  
se ne pojavi "BTM".

**4** Pritisnite **(SEEK)** +.

Uređaj pohranjuje postaje slijedom njihovih  
frekvencija. Kad je postaja pohranjena, začuje  
se zvučni signal.

### Ručna pohrana postaja

**1** Dok slušate postaju koju želite pohra-  
niti, pritisnite i zadržite brojičanu tipku  
(od **(1)** do **(6)**) dok se na pokazivaču  
ne pojavi "MEMORY".

#### Napomena

Pokušate li pohraniti drugu postaju pod istom brojičanom  
tipkom, prethodno pohranjena postaja se briše.

#### Savjet

Kad pohranite RDS postaju, pohranit ćete i postavke  
AF/TA (str. 9).

### Prijem pohranjenih postaja

**1** Odaberite valno područje, zatim  
pritisnite brojičanu tipku (od **(1)** do **(6)**).

### Automatsko ugađanje

**1** Odaberite valno područje i zatim priti-  
snite **(SEEK)** -/+ za traženje postaje.

Pretraživanje se zaustavlja kad uređaj ostvari  
prijem postaje. Ponovite opisani postupak  
dok se ne ostvari prijem željene postaje.

#### Savjet

Znate li frekvenciju željene postaje, pritisnite i zadržite  
**(SEEK)** -/+ dok se frekvencija ne pojavi na pokazivaču  
i zatim više puta pritisnite **(SEEK)** -/+ za precizno  
ugađanje (ručno ugađanje).



## Pregled

"Radio Data System" (RDS) je sustav emitiranja koji FM postajama omogućuje slanje dodatne digitalne informacije zajedno s radijskim signalom.

## Prikaz podataka

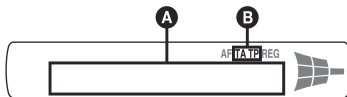

- A** Frekvencija\*1 (naziv postaje), Programski broj, Točno vrijeme, RDS podaci
- B** TA/TP\*2

\*1 Tijekom prijema RDS postaje, lijevo od oznake frekvencije se prikazuje "\*\*".

\*2 "TA" trepće tijekom prometnih obavijesti. "TP" svijetli kod prijema postaje s prometnim programom.

Za promjenu prikazanih stavki **A**, pritisnite **(DSPL)**.

## RDS usluge

RDS vam nudi i druge pogodnosti poput:

### AF (alternativne frekvencije)

Odabir i ugađanje postaje najjačeg signala. Pomoću ove funkcije možete stalno slušati isti program tijekom dugotrajnih putovanja bez potrebe ručnog ugađanja iste postaje.

### TA (prometne obavijesti)/TP (prometni program)

Pružila trenutne informacije o prometu u vidu obavijesti ili programa. U slučaju prijema bilo kakve prometne obavijesti/programa, trenutno odabran izvor se prekida.

### PTY (vrste programa)

Prikazuje trenutno odabranu vrstu programa. Također traži odabranu vrstu programa.

### CT (točno vrijeme)

Podaci o točnom vremenu dobiveni RDS prijemom podešavaju sat.

### Napomene

- Ovisno o zemlji ili području, neke RDS funkcije neće biti dostupne.
- RDS funkcija možda neće raditi ispravno ako je signal slab ili postaja ne emitira RDS podatke.

## Podešavanje AF (alternativnih frekvencija) i TA (prometnih obavijesti)

- 1 Više puta pritisnite **(AF/TA)** dok se ne pojavi željena postavka.

Odaberite	Za
<b>AF-ON</b>	uključenje AF i isključenje TA.
<b>TA-ON</b>	uključenje TA i isključenje AF.
<b>AF, TA-ON</b>	uključenje AF i TA.
<b>AF, TA-OFF</b>	isključenje AF i TA.

## Pohrana RDS postaja s funkcijama AF i TA

RDS postaje možete pohraniti tako da istovremeno pohranite i funkcije AF/TA. Ako koristite funkciju BTM, samo RDS postaje se pohranjuju s istim AF/TA podešenjima. Kod ručnog pohranjivanja možete pohraniti RDS postaje i one koje to nisu s funkcijama AF/TA za svaku.

- 1 Podesite funkciju AF/TA, zatim pohranite postaju pomoću BTM ili ručno.

## Prijem hitnih obavijesti

Ako je uključena funkcija AF ili TA, uređaj se automatski prebacuje na prijem hitnih prometnih obavijesti i prekida trenutno odabran izvor.

### Savjet

Ako podesite glasnoću tijekom prometnih obavijesti, razina glasnoće će se automatski pohraniti u memoriju za sljedeći prijem prometnih obavijesti, neovisno o normalno podešenoj glasnoći.

## Slušanje lokalnog programa — REG

Kad je uključena funkcija AF: tvornička podešenja ovog uređaja ograničavaju prijem na određeno područje, stoga nije moguć prijelaz na drugu lokalnu postaju s jačom frekvencijom.

Ako napustite područje prijema toga lokalnog programa, podesite opciju "REG-OFF" u izborniku tijekom FM prijema (str. 11).

### Napomena

Ova funkcija ne radi u Velikoj Britaniji i nekim drugim područjima.

nastavlja se na sljedećoj stranici →

## Odabir vrste programa (PTY)

- 1 Tijekom FM prijema pritisnite i zadržite tipku (AF/TA) (PTY).



Ako postaja odašilje PTY podatke, pojavljuje se oznaka trenutne vrste programa.

- 2 Više puta pritisnite (AF/TA) (PTY) dok se ne pojavi željena vrsta programa.

- 3 Pritisnite (SEEK) -/+.

Uređaj počinje tražiti postaju koja prenosi odabranu vrstu programa.

## Vrste programa

**NEWS** (novosti), **AFFAIRS** (vijesti), **INFO** (informacije), **SPORT** (sport), **EDUCATE** (obrazovni program), **DRAMA** (dramski program), **CULTURE** (kultura), **SCIENCE** (znanost), **VARIED** (razno), **POP M** (popularna glazba), **ROCK M** (rock glazba), **EASY M** (lagana glazba), **LIGHT M** (lagana klasična glazba), **CLASSICS** (klasična glazba), **OTHER M** (druge vrste glazbe), **WEATHER** (vremenska prognoza), **FINANCE** (financije), **CHILDREN** (dječji programi), **SOCIAL A** (društvene teme), **RELIGION** (vjerski program), **PHONE IN** (telefonska javljanja), **TRAVEL** (putovanja), **LEISURE** (zabava), **JAZZ** (jazz glazba), **COUNTRY** (country glazba), **NATION M** (narodna glazba), **OLDIES** (evergrini), **FOLK M** (folklorna glazba), **DOCUMENT** (dokumentarni program)

### Napomena

Ovu funkciju ne možete koristiti u nekim zemljama u kojima PTY (vrsta programa) podaci nisu dostupni.

## Podešavanje točnog vremena (CT)

- 1 Podesite "CT-ON" u izborniku (str. 11).

### Napomene

- Funkcija CT možda neće raditi, čak i kod prijema RDS postaje.
- Između vremena podešenog funkcijom CT i stvarnog vremena će možda biti razlike.

## Ostale funkcije

### Promjena zvučnih postavki

#### Podešavanje zvučnih značajki – BAL/FAD/SUB

Možete podesiti balans između lijevog i desnog te između stražnjih i prednjih zvučnika (fader) i glasnoću subwoofera.

- 1 Više puta pritisnite tipku za odabir dok se ne pojavi "BAL", "FAD" ili "SUB".

Postavka se mijenja na sljedeći način:

LOW\*1 → MID\*1 → HI\*1 →

BAL (lijevi-desni zvučnici) → FAD

(prednji-stražnji zvučnici) → SUB

(glasnoća subwoofera)\*2 → AUX\*3

\*1 Kad je uključena funkcija EQ3 (str. 10).

\*2 Kad je audio ulaz podešen na "SUB" (str. 11).

Indikator "ATT" je prikazan s najnižim podešenjem i može se podesiti u najviše 21 korak.

\*3 Kad je aktivan AUX izvor (str. 11).

- 2 Zakrenite regulator glasnoće za podešavanje odabrane postavke.

Nakon tri sekunde podešavanje je završeno, a na pokazivač se vraćaju indikatori uobičajene reprodukcije/prijema.

#### Podešavanje krivulje ekvilizatora – EQ3

Postavka "CUSTOM" unutar EQ3 omogućuje pohranjivanje vašeg podešenja ekvilizatora.

- 1 Odaberite izvor, zatim više puta pritisnite (EQ3) za odabir "CUSTOM".
- 2 Više puta pritisnite tipku za odabir dok se ne pojavi "LOW", "MID" ili "HI".
- 3 Zakrenite regulator glasnoće za podešavanje odabrane postavke.

Razina zvuka se može podesiti u rasponu od -10 dB do +10 dB u koracima po 1 dB.

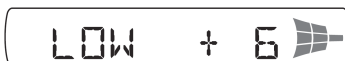

Ponovite korake 2 i 3 za podešavanje krivulje. Za povratak na tvorničku postavku krivulje ekvilizatora, pritisnite tipku za odabir prijete dovršenja podešavanja.

Nakon 3 sekunde podešavanje je dovršeno i na pokazivač se vraćaju indikatori uobičajene reprodukcije/prijema.

### Savjet

Ostale postavke ekvilizatora su također podesive.

## Podešavanje opcija — SET

### 1 Pritisnite i zadržite tipku za odabir.

Pojavi se prikaz za podešavanje.

### 2 Više puta pritisnite tipku za odabir dok se ne pojavi željena opcija.

### 3 Zakrenite regulator glasnoće za odabir postavke (npr. "ON" ili "OFF").

### 4 Pritisnite i zadržite tipku za odabir.

Podešavanje je dovršeno i na pokazivač se vraća prikaz uobičajene reprodukcije/prijema.

#### **Napomena**

Prikazane opcije će se razlikovati ovisno o izvoru i postavci.

Možete podesiti sljedeće stavke (pogledajte odgovarajuću stranicu za detaljnije informacije):  
"●" označava tvorničku postavku.

---

#### **CLOCK-ADJ** (podešavanje sata) (str. 4)

##### **CT** (točno vrijeme)

Za odabir "CT-ON" ili "CT-OFF" (●) (str. 9, 10).

##### **BEEP**

Za odabir "BEEP-ON" (●) ili "BEEP-OFF".

##### **AUX-A**\*1 (AUX audio)

Za uključenje indikatora AUX izvora "AUX-A-ON" (●) ili "AUX-A-OFF" (str. 11).

##### **A.OFF** (automatsko isključenje)

Za automatsko isključenje određeno vrijeme nakon prebacivanja uređaja u pripravno stanje  
– "A.OFF-NO" (●), "A.OFF-30S (s)", "A.OFF-30M (min)" i "A.OFF-60M (min)".

---

#### **SUB/REAR**\*1

Za odabir audio izlaza.

– "SUB-OUT" (●): za izlaz kroz subwoofer.  
– "REAR-OUT": za izlaz kroz pojačalo.

##### **DEMO** (prikaz mogućnosti uređaja)

Za odabir "DEMO-ON" (●) ili "DEMO-OFF".

---

#### **DIM** (svjetlina pokazivača) (samo CDX-GT222/G220/GT121)

Za podešavanje svjetline pokazivača.  
– "DIM ON": zatamnjivanje pokazivača.  
– "DIM-OFF" (●): isključenje dimmera.

---

#### **ILM** (osvjetljenje) (samo CDX-GT225C)

Za promjenu boje osvjetljenja: "ILM-1" (●) ili "ILM-2".

---

#### **M.DSPL** (prikaz animacija)

Za odabir prikaza animacija.  
– "M.DSPL-ON" (●): prikaz animacija.  
– "M.DSPL-OFF": isključivanje animacija.

---

#### **A.SCRL** (Auto Scroll)

Za automatsko pomicanje dugih naziva nakon promjene diska/albuma/zapisa.  
– "A.SCRL-ON" (●): za pomicanje  
– "A.SCRL-OFF": za isključenje pomicanja.

---

#### **LOCAL** (lokalne postaje)

– "LOCAL-ON": ugadaju se samo postaje s jakim signalima.  
– "LOCAL-OFF" (●): za normalno ugadanje.

---

#### **MONO**\*2 (mono zvuk)

Odaberite ovu opciju kako biste poboljšali loš FM prijem.  
– "MONO-ON": za reprodukciju stereo zvuka u mono tehnici.  
– "MONO-OFF" (●): za stereo reprodukciju.

---

#### **REG**\*2 (lokalni prijem)

Za podešavanje "REG-ON" (●) ili "REG-OFF" (str. 9).

---

#### **LPF**\*3 (niskopropusni filter)

Za odabir prekidne frekvencije subwoofera:  
"LPF OFF" (●), "LPF125Hz" ili "LPF 78Hz".

---

#### **LOUD** (glasnoća)

Za slušanje jasnog zvuka uz smanjenu glasnoću.  
– "LOUD-ON": za naglašavanje basova i visokih tonova.  
– "LOUD-OFF" (●): bez naglašavanja basova i visokih tonova.

---

#### **BTM** (str. 8)

\*1 Kad je uređaj isključen.

\*2 Kod FM prijema.

\*3 Kad je audio izlaz podešen na "SUB".

## Uporaba dodatne opreme

### Dodatna audio oprema

Na AUX ulaz (stereo mini priključnica) ovog uređaja možete spojiti dodatni prijenosni audio uređaj, odabrati ga kao izvor i slušati zvuk s njega putem auto zvučnika. Razlika u glasnoći između autoradija i prijenosnog audio uređaja je podesiva. Slijedite postupak opisan u nastavku:

### Spajanje prijenosnog audio uređaja

- 1 Isključite prijenosni audio uređaj.
- 2 Smanjite glasnoću auto radija.
- 3 Spojite prijenosni audio uređaj na auto radio.

nastavlja se na sljedećoj stranici →

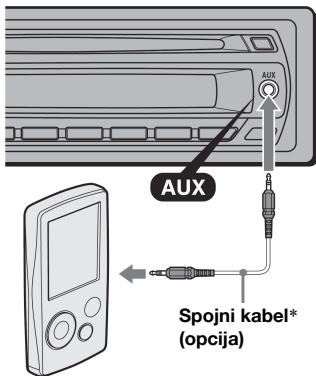

Spojni kabel\*  
(opcija)

\* Koristite isključivo kabel s ravnim priključkom.

## Podešavanje glasnoće

Prije reprodukcije svakako podesite glasnoću svakog spojenog audio uređaja.

- 1 Smanjite glasnoću autoradija.
- 2 Više puta pritisnite (SOURCE) dok se ne pojavi "AUX".  
Pojavi se "FRONT IN".
- 3 Pokrenite reprodukciju spojenog audio uređaja uz umjerenu glasnoću.
- 4 Podesite uobičajenu razinu glasnoće na auto radiju.
- 5 Više puta pritisnite tipku za odabir dok se ne pojavi "AUX" i regulatorom glasnoće podesite glasnoću (-8 do +18 dB).

## Daljinski upravljač RM-X114 (za CDX-GT225C/GT222/GT220)

Odgovarajuće tipke na daljinskom upravljaču imaju jednake funkcije kao i one na uređaju.

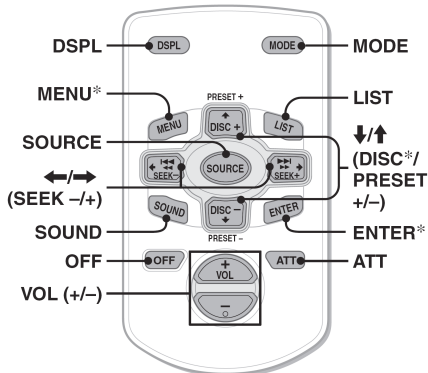

Sljedeće tipke na daljinskom upravljaču imaju različite funkcije od onih na uređaju.

- **Tipka DSPL (prikaz)**  
Za promjenu prikazane opcije.
- **Tipke ←/→ (SEEK -/+)**  
Za upravljanje CD/radio funkcijama, kao i (SEEK) -/+ na uređaju.
- **Tipka SOUND**  
Kao i tipka za odabir na uređaju.
- **Tipka LIST**  
Za odabir PTY u RDS sustavu.
- **Tipke ↑/↓ (DISC\*/PRESET +/-)**  
Za upravljanje CD funkcijama, kao ①/② (ALBM -/+) na uređaju.
- **Tipka ATT (prigušivanje)**  
Za prigušivanje zvuka. Za poništavanje, ponovno pritisnite.

\* Nije dostupno kod ovog uređaja.

### Napomena

Ako je uređaj isključen i nema prikaza na pokazivaču, uređajem se ne može rukovati pomoću daljinskog upravljača ako se prvo ne pritisne (SOURCE) na uređaju ili umetne disk kako bi se uređaj uključio.

## Zakretni daljinski upravljač RM-X4S (samo CDX-GT225C)

### Stavljanje naljepnice

Stavite naljepnicu s natpisima ovisno o načinu ugradnje daljinskog upravljača.

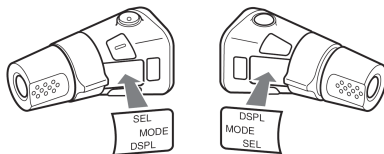

### Položaj kontrola

Odgovarajuće tipke na daljinskom upravljaču imaju jednake funkcije kao i tipke na uređaju.

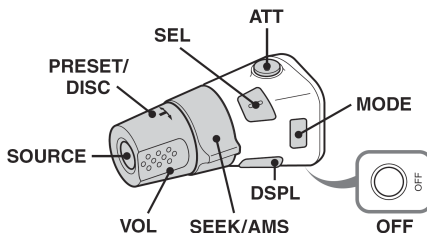

Sljedećim tipkama na zakretnom daljinskom upravljaču rukuje se drugačije nego na uređaju.

- **PRESET/DISC\* kontrola**  
Jednako kao i ①/② (ALBM -/+) na uređaju (pritisnite i zakrenite).

### • VOL (glasnoća) kontrola

Jednako kao i kontrola za podešavanje glasnoće na uređaju (zakrenite).

### • SEEK/AMS kontrola

Jednako kao i (SEEK) -/+ na uređaju (zakrenite ili zakrenite i zadržite).

### • ATT (prigušivanje) tipka

Za prigušivanje zvuka. Za poništavanje, ponovno pritisnite.

### • DSPL (prikaz) tipka

Za promjenu prikazanih informacija.

\* Nije dostupno na ovom uređaju.

## Promjena smjera upravljanja

Tvornički je podešen smjer upravljanja kao na sljedećoj slici.

Povećanje

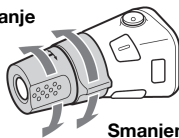

Smanjenje

Ako trebate ugraditi zakretni daljinski upravljač na desnu stranu upravljača, možete promijeniti smjer upravljanja.

- 1 Dok držite pritisnutom kontrolu VOL, pritisnite i zadržite (SEL).

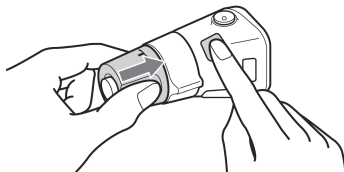

## Dodatne informacije

### Mjere opreza

- Ako je vaše vozilo parkirano izravno na suncu, pustite da se uređaj malo ohladi prije korištenja.
- Ako je vaš automobil opremljen električnom antenom, ona se automatski izvlači kad uređaj radi.

### O kondenzaciji vlage

Kad pada kiša ili u vrlo vlažnom prostoru, na lećama unutar uređaja i na pokazivaču se može nakupiti vlaga i tada uređaj neće pravilno raditi. U tom slučaju izvadite disk i pričekajte oko jedan sat dok vlaga ne ispari.

### Za održavanje visoke kvalitete zvuka

Pazite da po uređaju ili diskovima ne prolijete sok ili druga pića.

### Napomene o diskovima

- Uvijek držite disk za rubove i nemojte dodirivati njegovu površinu.
- Držite diskove u kutijama kad nisu u uporabi.
- Ne izlažite diskove izravnom suncu ili izvorima topline. Ne ostavljajte ih na prednjoj ili stražnjoj ploči u vozilu parkiranim na suncu.
- Ne ljepljite naljepnice ili ljepljivu vrpцу na disk, jer može doći do zaustavljanja rotacije te do kvara uređaja ili oštećenja diska.



- Ne koristite diskove s naljepnicama ili etiketama. Uslijed uporabe takvih diskova može doći do sljedećih nepravilnosti u radu:
  - Nemogućnost izbacivanja diska (zbog odlijepljene naljepnice koja može zapeti u mehanizmu za izbacivanje diska).
  - Nemogućnost ispravnog čitanja audio podataka (primjerice, preskakanje zvuka ili nemogućnost reprodukcije) uslijed skupljanja naljepnice izložene toplini i savijanja diska.
- Diskovi nestandardnih oblika (oblik srca, kvadrata, zvijezde) ne mogu se reproducirati na ovom uređaju jer bi moglo doći do kvara. Ne koristite takve diskove.
- Nije moguća reprodukcija CD-a promjera 8 cm.

nastavlja se na sljedećoj stranici →

- Prije uporabe obrišite diskove krpom za čišćenje. Brišite ih ravnim potezima od središta prema rubu. Nemojte koristiti otapala poput benzina, razrjeđivača, komercijalnih sredstava za čišćenje ili antistatički raspršivač namijenjen čišćenju vinilnih ploča.



## Napomene o CD-R/CD-RW-diskovima

- Reprodukcija nekih CD-R/CD-RW diskova (ovisno o opremi na kojoj su snimljeni i njihovom stanju) neće biti moguća na ovom uređaju.
- U ovom uređaju nije moguća reprodukcija nefinaliziranih CD-R/CD-RW diskova.

### Samo CDX-GT225C/GT222/GT220

- Uređaj je kompatibilan s formatima ISO 9660 level 1/level 2, Joliet/Romeo ekspanzijskim formatima i Multi Session.
- Maksimalan broj:
  - mapa (albuma): 150 (uključujući korijenski i prazne direktorije).
  - datoteka (zapisa) i mapa na disku: 300 (ako naziv mapa/zapisa sadrži mnogo znakova, broj može biti i manji od 300).
  - prikazanih znakova po nazivu mapa/zapisa je 32 (Joliet) ili 64 (Romeo).
- Ako je disk snimljen u Multi Session formatu prepoznaje se i reproducira samo prvi zapis prve sesije (svaki drugi format se preskače). Prioritet formata je CD-DA i MP3/WMA.
  - Kad je prvi zapis CD-DA, reproducira se samo CD-DA na prvoj sesiji.
  - Kad prvi zapis nije CD/DA, reproducira se MP3/WMA sesija. Ako disk nema podataka ovih formata, prikazuje se poruka "NO MUSIC".

## Glazbeni diskovi sa zaštitom od kopiranja

Ovaj uređaj može reproducirati diskove koji podliježu CD standardu. U posljednje vrijeme pojedine tvrtke proizvode diskove sa zaštitom od kopiranja. Neki od tih diskova možda se neće moći reproducirati u ovom uređaju jer ne podliježu CD standardu.

### Napomena o DualDisc diskovima

DualDisc je dvostrani disk kod kojeg su na jednoj strani snimljeni DVD podaci, a na drugoj audio podaci. Imajte na umu da se audio podaci možda neće reproducirati na ovom uređaju zato jer ne odgovaraju CD standardu.

## Slijed reprodukcije MP3/WMA datoteka (samo CDX-GT225C/GT222/GT220)

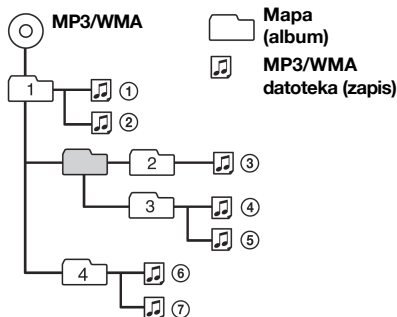

## O MP3 datotekama

### (samo CDX-GT225C/GT222/GT220)

- MP3 je skraćena od MPEG-1 Audio Layer 3, format zvukovne kompresije koji sažima podatke audio CD-a na otprilike 1/10 izvorne veličine.
- ID3 podaci verzije 1.0, 1.1, 2.2, 2.3 i 2.4 odnose se samo na MP3. ID3 podaci mogu sadržavati 15/30 (1.0 i 1.1) ili 63/126 znakova (2.2, 2.3 i 2.4).
- Kod pridjeljivanja naziva MP3 datoteke ne zaboravite dodati ekstenziju ".mp3".
- Tijekom reprodukcije MP3 datoteke VBR (promjenjive brzine bita) ili ubrzane reprodukcije prema naprijed ili natrag, proteklo vrijeme reprodukcije se možda neće ispravno prikazati.

### Napomene o MP3 datotekama

Ako reproducirate MP3 disk velike brzine bita, primjerice 320 kbps, zvuk može biti isprekidan.

## O WMA datotekama

### (samo CDX-GT225C/GT222/GT220)

- WMA je skraćena od Windows Media Audio, format zvukovne kompresije koji sažima podatke audio CD-a na otprilike 1/22\* izvorne veličine.
- WMA oznaka može sadržavati 63 znaka.
- Kod pridjeljivanja naziva WMA datoteke ne zaboravite dodati ekstenziju ".wma".
- Tijekom reprodukcije WMA datoteke VBR (promjenjive brzine bita) ili ubrzane reprodukcije prema naprijed ili natrag, proteklo vrijeme reprodukcije se možda neće ispravno prikazati.

\* Samo uz brzinu od 64 kbps

### Napomene o WMA datotekama

Uređaj ne podržava sljedeće WMA datoteke:  
 – datoteke snimljene uz "lossless" kompresiju,  
 – datoteke zaštićene autorskim pravima.

Ako imate bilo kakvih pitanja ili problema u vezi uređaja i nakon čitanja uputa, posavjetujte se sa Sonyjevim prodavateljem.

## Održavanje

### Zamjena litijeve baterije daljinskog upravljača

U normalnim uvjetima baterije će trajati oko godinu dana. (Trajanje može biti i kraće, ovisno o uvjetima rada.) Kad baterija oslabi, domet daljinskog upravljača će se smanjiti. Zamijenite bateriju novom CR2025 litijevom baterijom. Korištenje druge baterije može dovesti do požara ili do eksplozije.

### RM-X114 (za CDX-GT225C/GT222/GT220)

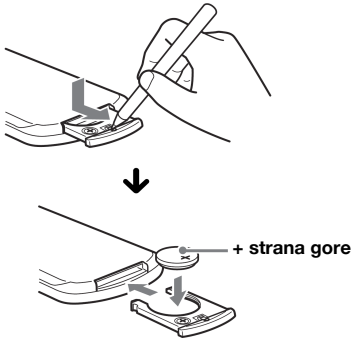

#### Napomene o litijevoj bateriji

- Držite litijevu bateriju van dohvata djece. Ako dođe do gutanja baterije, odmah potražite liječničku pomoć.
- Obrišite bateriju suhom krpom za postizanje dobrog kontakta.
- Provjerite polaritet baterije prije umetanja.
- Ne dodirujte bateriju metalnom pincetom, jer može doći do kratkog spoja.

#### UPOZORENJE

Baterija može eksplodirati uslijed nepravilnog rukovanja.

Bateriju nemojte puniti, rastavljati niti je bacati u vatru.

### Promjena osigurača

Kod promjene osigurača koristite osigurače iste vrijednosti. Ako osigurač pregori, provjerite priključak napajanja, te zamijenite priključak napajanja, te zamijenite osigurač. Ako osigurač ponovo pregori, možda je riječ o kvaru na uređaju. U tom slučaju se obratite najbližem Sonyjevom dobavljaču.

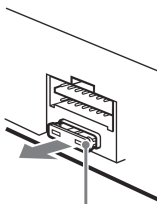

Osigurač (10 A)

### Čišćenje priključaka

Uređaj možda neće dobro raditi ako spojevi između uređaja i prednje ploče nisu čisti. Da ne bi došlo do toga, skinite prednju ploču (stranica 5) te očistite spojeve vatiranim štapićem natopljenim alkoholom. Ne primjenjujte prejak pritisak, jer bi moglo doći do oštećenja priključaka.

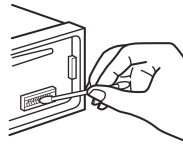

Glavni uređaj

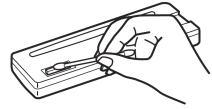

Stražnja strana prednje ploče

#### Napomene

- Iz sigurnosnih razloga prije čišćenja isključite motor vozila i izvadite ključ iz kontakt-brave.
- Nikad ne dodirujte priključke prstima ili metalnim predmetima.

## Vađenje uređaja

### 1 Skinite zaštitni okvir.

- 1 Izvadite prednju ploču (str. 4).
- 2 Zakvačite ključeve za vađenje na zaštitni okvir.

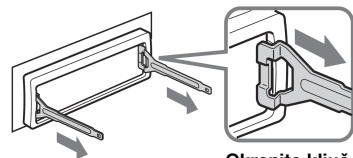

Okrenite ključ kao na slici.

- 3 Pomoću ključeva za vađenje izvucite zaštitni okvir.

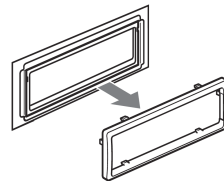

nastavlja se na sljedećoj stranici →

## 2 Izvadite uređaj.

- 1 Istovremeno umetnite oba ključa za vađenje dok ne kliknu.

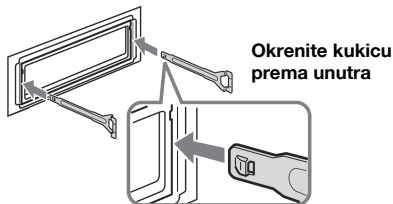

- 2 Povucite ključeve za vađenje kako biste oslobodili uređaj.

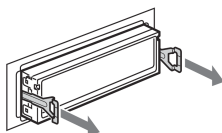

- 3 Izvucite uređaj iz ležišta.

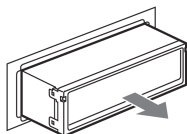

## Tehnički podaci

### CD uređaj

Omjer signal/šum: 120 dB

Frekvencijski odziv: 10 – 20 000 Hz

Zavijanje i podrhtavanje: Ispod mjerljive razine

### Radijski prijemnik

#### FM

Opseg ugađanja: 87,5 – 108 MHz

Priključak antene: Vanjski antenski priključak

Medufrekvencija: 10,7 MHz/450 kHz

Iskoristiva osjetljivost: 9 dBf

Selektivnost: 75 dB na 400 kHz

Omjer signal/šum: 67 dB (stereo), 69 dB (mono)

Harmonično izobličenje na 1 kHz: 0,5 % (stereo)  
0,3 % (mono)

Odvajanje: 35 dB na 1 kHz

Frekvencijski odziv: 30 – 15 000 Hz

#### MW/LW

Opseg ugađanja:

MW: 531 – 1602 kHz

LW: 153 – 279 kHz

Priključak antene: Vanjski antenski priključak

Medufrekvencija: 10,7 MHz/450 kHz

Osjetljivost: MW: 30  $\mu$ V, LW: 40  $\mu$ V

### Pojačalo

Izlazi: Zvučnički izlazi (sigurni zapečaćeni spojevi)

Impedancija: 4 – 8 ohma

Maksimalna izlazna snaga: 45 W  $\times$  4 (na 4 ohma)

## Općenito

### Izlazi:

Audio izlazi (prednji/stražnji)

Kontrolni izlaz releja za automatsko izvlačenje antene

Kontrolni izlaz pojačala snage

### Ulazi:

ATT kontrolna priključnica za isključenje zvuka pri telefonskom pozivu

Antenski ulaz

AUX ulaz (stereo mini priključnica)

Priključnica daljinskog upravljača (samo CDX-GT225C)

### Tonske kontrole:

Niski tonovi:  $\pm$ 10 dB na 60 Hz (XPLOD)

Srednji tonovi:  $\pm$ 10 dB na 1 kHz (XPLOD)

Visoki tonovi:  $\pm$ 10 dB na 10 kHz (XPLOD)

### Glasnoća:

+4 dB na 100 Hz

+2 dB na 10 kHz

Napajanje: 12 V DC akumulator (negativni pol na uzemljenje)

Dimenzije: Približno 178  $\times$  50  $\times$  179 mm (š/v/d)

### Dimenzije za ugradnju:

Približno 182  $\times$  53  $\times$  162 mm (š/v/d)

Masa: Približno 1,2 kg

### Isporučeni pribor:

Dijelovi za instalaciju i spajanje (1 komplet)

### Dodatna oprema/pribor:

za CDX-GT225C/GT222/GT220

Daljinski upravljač: RM-X114

za CDX-GT225C

Zakretni daljinski upravljač: RM-X4S

Vaš prodavatelj možda neće imati sav navedeni pribor. Zatražite detaljne informacije.

MPEG Layer-3 tehnologija audio kodiranja i patenti su licenca tvrtki Fraunhofer IIS i Thomson.

*Dizajn i tehničke značajke uređaja su podložni promjenama bez prethodne obavijesti.*

*Proizvođač ne preuzima odgovornost za eventualne tiskarske pogreške.*



- Halogenirani usporivači vatre nisu korišteni u određenim tiskanim pločicama.
- Halogenirani usporivači vatre nisu korišteni u kućštima.
- Pakirni jastučići izrađeni su od papira.



## U slučaju problema

Sljedeća tablica će vam pomoći u rješavanju problema koji se mogu pojaviti u radu s uređajem. Prije pregleda donje tablice, provjerite spojeve uređaja i postupke korištenja.

### Općenito

#### Nema napajanja uređaja.

- Provjerite spojeve. Ako je sve u redu, provjerite osigurač.
- Ako je uređaj isključen i nestane prikaz, ne možete njime upravljati daljinskim upravljačem\*.  
→ Uključite uređaj.

#### Automatska antena se ne izvlači.

Antena nema relej.

#### Nema zvuka.

- Glasnoća je preniska.
- Uključena ja funkcija ATT ili je glasnoća smanjena zbog tel. razgovora (Telephone ATT) (kad je spojni kabel telefona spojen na ATT priključnicu).
- Kontrola "FAD" nije podešena za dvozvučnički sustav.

#### Nema zvučnog signala.

- Zvučni signal je isključen (str. 11).
- Spojeno je dodatno pojačalo i ne koristi se ugrađeno.

#### Sadržaj memorije je izbrisan.

- Kabel za napajanje ili akumulator su odspojeni.
- Kabel za napajanje nije ispravno spojen.

#### Pohranjene postaje i sat su obrisani.

#### Osigurač je pregorio.

#### Buka kod okretanja ključa u kontakt-bravi.

Kabeli prema konektoru automobila nisu dobro spojeni.

#### Započinje demo-prikaz za vrijeme reprodukcije ili prijema.

Ako se uređajem ne rukuje 5 minuta uz postavku "DEMO-ON", prikazuje se demo-prikaz.  
→ Podesite "DEMO-OFF" (str. 11).

#### Indikatori nestaju/ne pojavljuju se na pokazivaču.

- Podesili ste "DIM-ON" (str. 11).
- Oznake na pokazivaču se isključe ako pritisnete i zadržite tipku **(OFF)**.  
→ Ponovno pritisnite i zadržite pritisnutom tipku **(OFF)** na uređaju dok se prikaz ponovno ne uključi.
- Priključci su zaprljani (str. 15).

#### Funkcija Auto Off ne radi.

Uređaj je uključen. Funkcija Auto Off se aktivira nakon isključenja uređaja.  
→ Isključite uređaj.

### CD reprodukcija

#### Ne možete uložiti disk.

- Već je uloženi drugi disk.
- Disk je nasilno uloženi naopako ili nepravilno.

#### Reprodukcija diska ne započinje.

- Oštećen ili zaprljan disk.
- Pokušali ste reproducirati CD-R/CD-RW koji nije audio (str. 14).

#### Nije moguća reprodukcija MP3/WMA zapisa.\*

Disk sadrži zapise snimljene u formatu koji nije MP3/WMA ili u pogrešnoj verziji (str. 14).

#### Za početak reprodukcije MP3/WMA zapisa treba dulje vrijeme nego za ostale.\*

Sljedećim diskovima/uređajima treba duže vrijeme za početak reprodukcije:

- diskovi/uređaji komplicirane strukture.
- diskovi/uređaji snimljeni u Multi Session formatu.
- diskovi/uređaji kojima možete dodati podatke.

#### Prikazani podaci se ne pomiču pokazivačem.

- Kod diskova s mnogo znakova može doći do tog problema.
- Funkcija "A.SCRL" je podešena na "OFF".  
→ Podesite "A.SCRL-ON" (str. 11).  
→ Pritisnite i zadržite **(SCRL)** (SCRL.).\*

#### Zvuk preskače.

- Niste dobro ugradili uređaj.  
→ Uređaj ugradite pod kutom manjim od 45° u stabilan dio vozila.
- Neispravan ili zaprljan disk.

#### Disk se ne izbacuje.

Pritisnite **(▲)** (izbacivanje) (str. 6).

### Prijem radijskih postaja

#### Nije moguć prijem postaja.

#### Zvuk je pun šumova.

- Spojite kabel aktivne antene (plavi) ili izvora napajanja (crveni) na izvor napajanja antenskog pojačala u automobilu (samo ako vaš automobil ima ugrađenu FM/MW/LW antenu na stražnjem/ bočnom staklu).
- Provjerite spoj antene.
- Antena se ne izvlači.  
→ Provjerite spoj na kabelu za kontrolu antene.
- Provjerite frekvenciju.

#### Slušanje ugođenih postaja nije moguće.

- Pohranite točnu frekvenciju u memoriju.
- Signal s odašiljača je preslab.

#### Nije moguće automatsko ugađanje.

- Nije ispravno podešeno traženje lokalnih postaja.  
→ Pretraživanje se prečesto zaustavlja:  
Podesite "LOCAL-ON" (str. 11).  
→ Ugađanje se ne zaustavlja na postaji:  
Podesite "MONO-ON" (str. 11).
- Emitirani signal je preslab.  
→ Izvršite ručno ugađanje.

#### Tijekom FM prijema trepće indikator "ST".

- Ugodite točnu frekvenciju.
- Signal odašiljača je preslab.  
→ Podesite "MONO-ON" (str. 11).

nastavlja se na sljedećoj stranici →

---

### FM stereo program se čuje mono.

Uređaj je podešen na mono prijem.  
→ Podesite "MONO-OFF" (str. 11).

---

### RDS

#### Nakon nekoliko sekundi slušanja započinje pretraživanje (SEEK).

Postaja nije TP ili ima slab signal.  
→ Isključite funkciju TA (str. 9).

---

#### Nema prometnih informacija.

- Uključite funkciju TA (str. 9).
  - Postaja ne emitira prometne informacije iako je TP.  
→ Ugodite drugu postaju.
- 

#### PTY prikazuje "- - - - -".

- Trenutna postaja nije RDS postaja.
  - RDS podaci nisu primljeni.
  - Postaja ne emitira signal vrste programa.
- 

\* Samo CDX-GT225C/GT222/GT220

---

## Prikaz/poruke grešaka

---

### ERROR

- Disk je zaprljan ili uloženi naopako.  
→ Očistite ga ili uložite pravilno.
  - Disk je prazan.
  - Postoji neki problem na disku.  
→ Uložite drugi disk.
- 

### FAILURE

Neispravno su spojeni zvučnici/pojačalo.  
→ Pogledajte upute za ugradnju/povezivanje.

---

### LOAD

Izmjenjivač učitava disk.  
→ Pričekajte dok ne završi.

---

### L. SEEK +/-

Uključena je funkcija traženja lokalnih postaja tijekom automatskog ugađanja.

---

### NO AF

Odabrana postaja nema alternativnu frekvenciju.  
→ Pritisnite (SEEK) +/- dok trepće naziv postaje.  
Uređaj počinje tražiti drugu frekvenciju istih podataka o programu PI (pojavljuje se "PI SEEK").

---

### NO INFO (samo CDX-GT225C/GT222/GT220)

MP3/WMA datoteke ne sadrže tekstualne podatke.

---

### NO MUSIC

Disk nema glazbenih datoteka.  
→ Uložite glazbeni disk u CD uređaj.

---

### NO NAME

Zapis ne sadrži naziv diska/zapisa.

---

### NO TP

Uređaj nastavlja pretraživanje dok ne pronađe dostupnu TP postaju.

---

---

### OFFSET

Možda je posrijedi interni kvar.  
→ Provjerite spojeve. Ako poruka greške ostane prikazana, obratite se ovlaštenom Sony servisu.

---

### PUSH EJT

Disk se ne može izbaciti.  
→ Pritisnite tipku ▲ (izbacivanje) (str. 6).

---

### READ

Uređaj učitava sve podatke o zapisima i albumima s diska.  
→ Pričekajte da završi postupak učitavanja i reprodukcija će započeti automatski. Ovisno o strukturi diska, možda će trebati duže od minute.

---

### "L L L L" ili "R R R R"

Disk je tijekom pretraživanja naprijed/natrag došao do početka ili do kraja i nije moguće daljnje pretraživanje.

---

### " - "

Oznaka se ne može prikazati kod ovog uređaja.

---

Ako ovi postupci ne pomognu otkloniti problem, obratite se ovlaštenom Sonyjevom servisu. Ako auto radio odnesite na popravak zbog CD uređaja, molimo ponesite i disk koji ste koristili kad ste uočili problem.



Molimo označite križićem u odgovarajućem polju model svog uređaja.

Upišite serijski broj (SERIAL NO.) na predviđeno mjesto. Broj se nalazi na naljepnici na kućištu sustava. Kad ispunite ovu identifikacijsku karticu, nikako je nemojte ostavljati u vozilu s ostatkom uputa. Spremite identifikacijsku karticu na sigurno mjesto jer može poslužiti za identifikaciju vašeg uređaja u slučaju krađe.

autoradio

**Identifikacijska SONY®  
kartica**

Ova identifikacijska kartica služi kao dokaz o vlasništvu u slučaju krađe uređaja.

Preporučujemo da ovu karticu ne čuvate u vozilu kako biste izbjegli zlouporabu.

Model

- CDX-GT225C
- CDX-GT222
- CDX-GT220
- CDX-GT121

Serijski broj (SERIAL NO.)

---

<http://www.sony.net/>

Sony Corporation