

**SONY**

# Käyttöopas

Henkilökohtainen tietokone  
VGN-C-sarja



## Sisällys

Ennen käyttöä .....	6
Tiedoksi .....	6
ENERGY STAR .....	7
Dokumentaatio .....	8
Ergonomiaa koskevia ohjeita .....	12
Aloittaminen .....	14
Hallintapainikkeiden ja porttien sijainti .....	15
Tietoja merkkivaloista .....	22
Liittäminen virtalähteeseen .....	23
Akun käyttäminen .....	24
Tietokoneen sammuttaminen turvallisesti .....	29
VAIO-tietokoneen käyttäminen .....	30
Näppäimistön käyttäminen .....	31
Kosketuslevyn käyttäminen .....	33
Optisen levyaseman käyttäminen .....	34
ExpressCard-moduulin käyttäminen .....	44
Memory Stick -muistikortin käyttäminen .....	48
Muiden muistikorttien käyttäminen .....	53
Internetin käyttäminen .....	55
Langattoman lähiverkon (WLAN) käyttäminen .....	56
Bluetooth-toimintojen käyttäminen .....	65

Oheislaitteiden käyttäminen .....	73
Telakointiaseman kytkeminen.....	74
Ulkoisten kaiuttimien kytkeminen .....	84
Ulkoisen näytön kytkeminen .....	85
Näyttötilojen valitseminen .....	92
Multiple Monitors -toiminnon käyttäminen.....	94
Ulkoisen mikrofonin kytkeminen.....	96
Universal Serial Bus (USB) -laitteiden kytkeminen .....	97
Tulostimen kytkeminen .....	100
i.LINK-laitteen kytkeminen .....	101
Lähiverkkoyhteyden muodostaminen .....	103
VAIO-tietokoneen mukauttaminen .....	105
Salasanan asettaminen .....	106
Tietokoneen valmistelu käyttöön VAIO Control Center -ohjelmiston avulla .....	109
Virransäästötilojen käyttäminen .....	110
Virranhallinta VAIO Power Management -hyötyohjelmalla .....	115
Modeemin määrittäminen .....	117
VAIO-tietokoneen päivittäminen.....	119
Muistin lisääminen ja poistaminen .....	120

Varotoimia .....	126
Nestekidenäytön käsitteleminen .....	127
Virtalähteen käyttäminen .....	128
Tietokoneen käsitteleminen .....	129
Levykkeiden käsitteleminen .....	131
Levyjen käsitteleminen.....	132
Akun käyttäminen .....	133
Korvakuulokkeiden käyttäminen .....	134
Memory Stick -muistikorttien käsitteleminen .....	135
Kiintolevyn käsitteleminen.....	136
Muistikorttisoittimen käsitteleminen.....	137
Vianmääritys .....	138
Tietokone .....	139
Järjestelmän turvallisuus.....	146
Akku .....	148
Internet.....	150
Verkkokäyttö .....	152
Bluetooth-tekniikka.....	155
Optiset levyt .....	159
Näyttö.....	164
Tulostaminen .....	167
Mikrofoni .....	168
Hiiri.....	169
Kaiuttimet .....	170

Kosketuslevy .....	171
Näppäimistö .....	172
Levykkeet .....	173
Audio/Video .....	174
Memory Stick -muistikortit .....	175
Oheislaitteet .....	176
Telakointiasema .....	177
Tukivaihtoehdot .....	178
Sonyn tukipalvelut .....	178
e-Support .....	179
Tavaramerkit .....	181

## Ennen käyttöä

Onnittelut Sony VAIO® -tietokoneen ostamisesta ja tervetuloa käytönaikaiseen käyttöoppaaseen. Sony on yhdistänyt johtavan audio-, video-, tietojenkäsittely- ja viestintäteknologian tuotteeseen, joka antaa käyttöön alan viimeisimmän tekniikan.

## Tiedoksi

© 2006 Sony Corporation. Kaikki oikeudet pidätetään.

Tätä käyttöopasta ja siinä kuvattua ohjelmistoa ei saa kokonaan tai osittain toisintaa, kääntää tai tuottaa mihinkään koneella luettavaan muotoon ennen kirjallista suostumusta.

Sony Corporation ei anna mitään takuuta tähän käyttöoppaaseen, ohjelmistoon tai muihin siinä oleviin tietoihin eikä näin ollen myönnä mitään takuita tämän käyttöoppaan, ohjelmiston tai muun tiedon soveltuvuudesta kaupankäynnin kohteeksi tai sopivuudesta mihinkään tiettyyn tarkoitukseen. Sony Corporation ei ole missään tapauksessa vastuussa mistään tahattomista, seuraamuksellisista tai erityisistä vahingoista, jotka johtuvat tästä käyttöoppaasta, ohjelmistosta tai näihin liittyvästä tiedosta tai niiden käytöstä tai vahingoista, jotka liittyvät edellä mainittuihin.

Macrovision: Tämä tuote sisältää Yhdysvaltojen patenttien ja muiden omistusoikeuksien tekijänoikeudella suojattua teknologiaa. Macrovisionin on valtuutettava tämän tekijänoikeudella suojatun teknologian käyttö, ja se on tarkoitettu vain kotikäyttöön ja muuhun rajoitettuun katselukäyttöön, ellei Macrovision ole toisin valtuuttanut. Käänteisrakentaminen tai purkaminen on kielletty.

Käyttöoppaassa ei ole määritelty ™- tai ®-merkkejä.

Sony Corporation pidättää oikeuden tehdä muutoksia tähän käyttöoppaaseen tai sen sisältämiin tietoihin milloin tahansa ilman ennakoilmoitusta. Tässä kuvatut ohjelmat kuuluvat erillisen käyttöoikeussopimuksen alaisuuteen.

## ENERGY STAR

Sony on ENERGY STAR -kumppanina määrittänyt, että tämä tuote täyttää ENERGY STARIN energiatehokkuutta koskevat määritelmät.

International ENERGY STAR Office Equipment Program on kansainvälinen ohjelma, joka edistää energian säästämistä tietokoneiden ja niihin liittyvien toimistolaitteiden avulla. Ohjelma tukee tehokkaasti energian kulutusta vähentävien tuotteiden kehittämistä ja levitystä. Se on avoin järjestelmä, johon liikkeenharjoittajat voivat osallistua vapaaehtoisesti. Kohdetuotteet ovat toimistolaitteita, kuten tietokoneita, näyttöjä, tulostimia, fakseja ja kopiokoneita. Standardit ja logot ovat yhdenmukaisia kaikissa osallistujamaissa.

ENERGY STAR on Yhdysvalloissa rekisteröity tavaramerkki.



## Dokumentaatio

Dokumentaatio sisältää painettua tietoa ja VAIO-tietokoneella luettavia käyttöoppaita.

Ohjeet ovat PDF-muotoisia, ja niitä voi selailla tai tulostaa helposti.

**My Club VAIO** -portaali on täydellinen VAIO-tietokoneen käyttämisen aloituspaikka – kattava kokoelma, jonka avulla saat parhaan hyödyn tietokoneestasi.

Käyttöohjeet on koottu kohtaan **Documentation**, jonka saat näkyviin seuraavasti:

- 1 Valitse **Käynnistä, Kaikki ohjelmat** ja **My Club VAIO**.
- 2 Valitse **Documentation**.
- 3 Valitse luettava ohje.



Voit selata käyttöohjeita manuaalisesti siirtymällä kohtaan **Oma tietokone > VAIO (C:) (C-asema) > Documentation > Documentation** ja avaamalla haluamasi kielisen kansion.

Mukana toimitettujen lisävarusteiden ohjeet voivat olla erillisillä levyillä.

## Painetut asiakirjat

- Asennuskooste** kuvaa toimet pakkauksen purkamisesta VAIO-tietokoneen käynnistämiseen saakka.
- Vianmääritysopas** sisältää ratkaisuja yleisiin ongelmiin.
- Palautusopas** sisältää ohjeita siitä, miten voit tarvittaessa palauttaa tietokoneen järjestelmän alkuasetuksiinsa.
- Seuraavat kirjaset: Sony-**TAKUU**, **Turvallisuusmääräysopas**, **Modeemisäännökset**, **Langattoman lähiverkon säännösopas**, **Bluetooth-säännösopas**, **Loppukäyttäjän käyttöoikeussopimuksesta** ja **Sonyn tukipalvelut**.



## Muu dokumentaatio

- ❑ **Käyttöopas** (tämä opas) – Sisältää tietokoneen ominaisuuksien kuvauksen. Opas sisältää myös tietoja tietokoneen mukana toimitetuista ohjelmista. Lisäksi siinä on tietoja yleisten ongelmien ratkaisemisesta.
- ❑ **Tekniset tiedot** – Online-muodossa olevassa **Tekniset tiedot** -oppaassa kuvataan VAIO-tietokoneesi laitteisto- ja ohjelmistokokoonpano.

**Tekniset tiedot** -oppaan tarkasteleminen:

- 1 Muodosta yhteys Internetiin.
- 2 Siirry Sony-tukipalvelun WWW-sivustoon osoitteessa <http://www.vaio-link.com/>.

## My Club VAIO

**My Club VAIO** sisältää seuraavat osat:

**Documentation**, jonka sisältö on seuraava:

- Käyttöopas.** Tämä käsikirja sisältää yksityiskohtaisia tietoja muun muassa tietokoneen ominaisuuksista, niiden helposta ja turvallisesta käytämisestä sekä oheislaitteiden kytkemisestä.
- Help & Training.** Tämä on **VAIO Help and Support Center** -portaali.
- Tärkeitä tietoja tietokoneestasi huomauksina ja ilmoituksina.

**My Club VAIO** sisältää lisäksi seuraavat osat:

- Accessories**  
Haluatko laajentaa tietokoneesi toimintoja? Saat tietoja yhteensopivista lisävarusteista napsauttamalla tätä kuvaketta.
- Software**  
Haluatko inspiroida? Napsauta tätä kuvaketta, jolloin saat yleiskatsauksen ohjelmistasi ja voit tarkistaa päivitysvaihtoehdot.
- Wallpapers**  
Tätä kuvaketta napsauttamalla voit tarkastella suosituimpia Sony- ja Club VAIO -taustakuvia.
- Links**  
Tätä kuvaketta napsauttamalla pääset suosituimmille Sony- ja Club VAIO -sivustoille.

## Ohje ja tukipalvelut

**Ohje ja tukipalvelut** sisältävät runsaasti käytännön neuvoja, opetusohjelmia ja esittelyjä, jotka opastavat Microsoft Windows XP:n ja tietokoneen käyttämisessä.

Hakutoiminnon, hakemiston tai sisällysluettelon avulla voit käyttää Windowsin ohjeresursseja, mukaan lukien Internetissä olevat resurssit.

Pääset käyttämään **Ohjetta ja tukipalveluja** valitsemalla **Käynnistä** ja sitten **Ohje ja tuki**. Voit myös siirtyä **Ohjeeseen ja tukipalveluihin** painamalla Windows-näppäintä  ja **F1**-näppäintä.

## Muut lähteet

- Online Help -tiedostoissa on yksityiskohtaista tietoa käyttämäsi ohjelman ominaisuuksista ja vianetsinnästä.
- Osoitteessa [www.club-vaio.com](http://www.club-vaio.com) on VAIO-suosikkiohjelmien online-opetusohjelmia.

## Ergonomiaa koskevia ohjeita

Voit käyttää tietokonettasi kannettavana laitteena useissa eri ympäristöissä. Ota mahdollisuuksien mukaan huomioon seuraavat ergonomiaa koskevat ohjeet sekä kiinteissä että muuttuvissa työskentely-ympäristöissä:

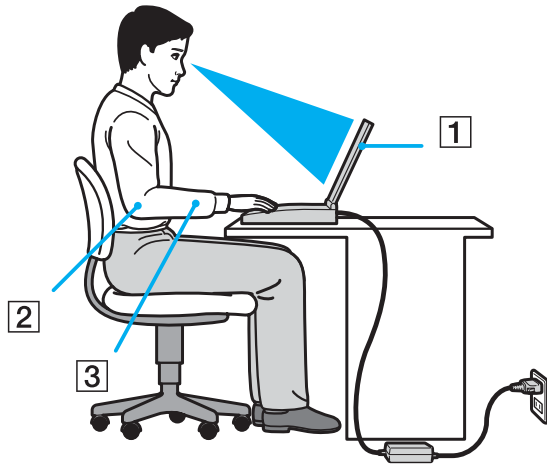

- ❑ **Tietokoneesi sijoittaminen** – Aseta tietokone suoraan eteesi (1). Pidä käsivartesi vaakatasossa (2) ja ranteet vapaassa, mukavassa asennossa (3), kun käytät näppäimistöä, kosketuslevyä tai ulkoista hiirtä. Anna olkavarsiesi riippua luonnollisesti. Pidä taukoja tietokonetyöskentelyn lomassa. Liiallinen tietokoneen käyttäminen saattaa jännittää lihaksia ja jänteitä.
- ❑ **Huonekalut ja asento** – Istu tuolissa, jossa on hyvä selkänöja. Säädä tuolin korkeus siten, että jalkasi ovat tasaisesti lattiasa. Jalkatuki saattaa tehdä asennostasi mukavamman. Istu rennosti, suorassa asennossa ja vältä kumartumasta eteenpäin tai nojaamista liikaa taaksepäin.

- ❑ **Tietokoneen näytön katselukulma** – Kallista näyttö sopivaan katseluasentoon. Voit vähentää silmiesi jännittymistä ja lihasten väsymistä kallistamalla näytön oikeaan asentoon. Säädä myös näytön kirkkaus sopivaksi.
- ❑ **Valaistus** – Valitse tila, jossa ikkunat ja valot eivät häikäise näyttöä tai synnytä heijastumista. Epäsuoran valaistuksen käyttö estää näytössä näkyvät kirkkaat pisteet. Voit myös hankkia näyttöösi lisävarusteita, jotka vähentävät häikäisyä. Sopiva valaistus lisää mukavuuttasi ja työtehokkuuttasi.
- ❑ **Ulkoisen näytön sijoittaminen** – Kun käytät ulkoista näyttöä, aseta näyttö mukavalle katseluetäisyydelle. Varmista, että näyttöruutu on silmien tasolla tai hieman sitä alempana.

# Aloittaminen

Tässä osassa on tietoja VAIO-tietokoneen käytön aloittamisesta.

- ❑ **Hallintapainikkeiden ja porttien sijainti (sivu 15)**
- ❑ **Tietoja merkkivaloista (sivu 22)**
- ❑ **Liittäminen virtalähteeseen (sivu 23)**
- ❑ **Akun käyttäminen (sivu 24)**
- ❑ **Tietokoneen sammuttaminen turvallisesti (sivu 29)**

## Hallintapainikkeiden ja porttien sijainti

Tutustu hetken aikaa seuraavilla sivuilla esitettyihin hallintapainikkeisiin ja portteihin.

## Etupuoli

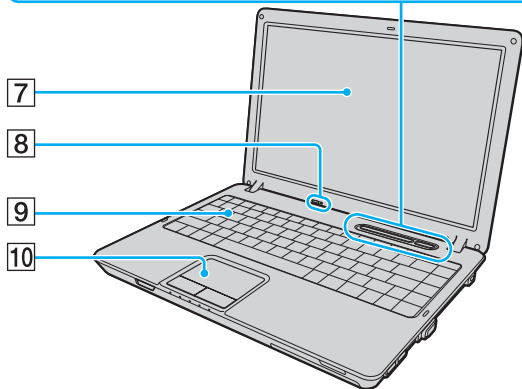
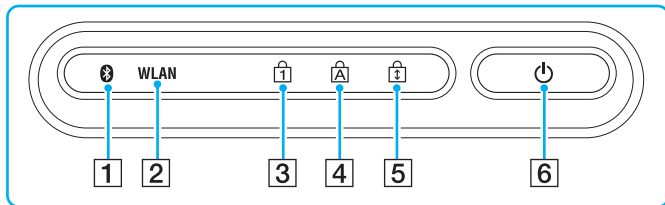

- 1 Bluetooth-merkkivalo\* (sivu 22)
- 2 **WLAN** (Wireless LAN) -merkkivalo (sivu 22)
- 3 Num Lock -merkkivalo (sivu 22)
- 4 Caps Lock -merkkivalo (sivu 22)
- 5 Scroll Lock -merkkivalo (sivu 22)
- 6 Virtapainike
- 7 Nestekidenäyttö (sivu 127)
- 8 Sisäinen monomikrofoni
- 9 Näppäimistö (sivu 31)
- 10 Kosketuslevy (sivu 33)

\* Vain joissakin malleissa.



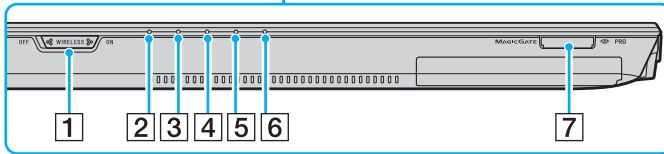
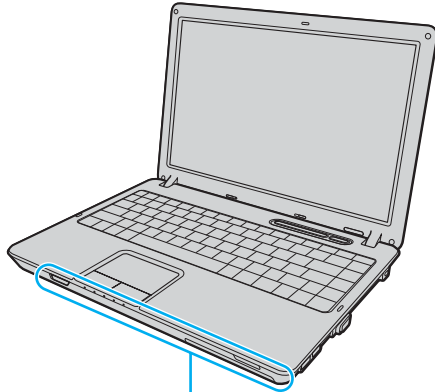

- 1 **WIRELESS**-kytkin (sivu 56)
- 2 Virran merkkivalo (sivu 22)
- 3 Akun merkkivalo (sivu 22)
- 4 Kiintolevyaseman merkkivalo (sivu 22)
- 5 Optisen levyaseman merkkivalo (sivu 22)
- 6 Memory Stick PRO/Duo -merkkivalo (sivu 22)
- 7 Memory Stick PRO/Duo -muistikorttipaikka\* (sivu 50)

\* Tietokoneesi tukee Memory Stick PRO -muistikortteja ja Memory Stick Duo -muistikortteja, joiden nopeus ja kapasiteetti ovat suuret.

## Taustapuoli

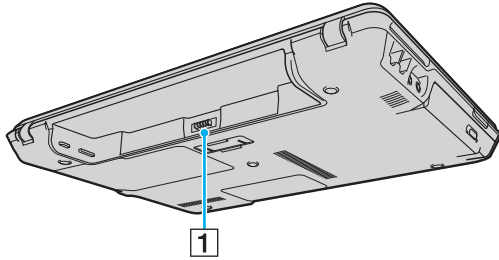

1 Akun liitin (sivu 24)

## Oikea

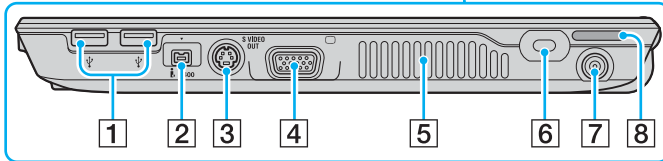
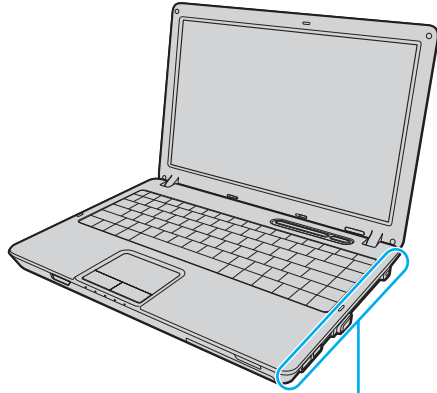

- 1** Hi-Speed USB (USB 2.0) -portit\*<sup>1</sup> (sivu 97)
- 2** i.LINK (IEEE 1394) S400 -portti (sivu 101)
- 3** **S VIDEO OUT** -portti (sivu 89)
- 4** Näyttövastake (VGA)\*<sup>2</sup> (sivu 86)
- 5** Tuuletusaukko
- 6** Suojausliitäntä
- 7** **DC IN** -portti (sivu 23)
- 8** Kiinteä kaiutin

\*1 Suuren, täyden ja pienen nopeuden tuki.

\*2 Ei ole käytettävissä, kun tietokone on kytkettynä telakointiasemaan (lisävaruste).

## Vasen

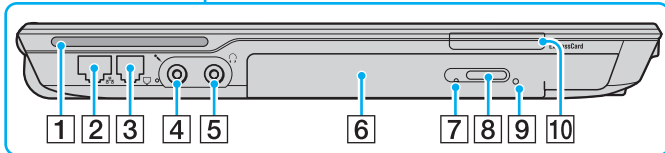
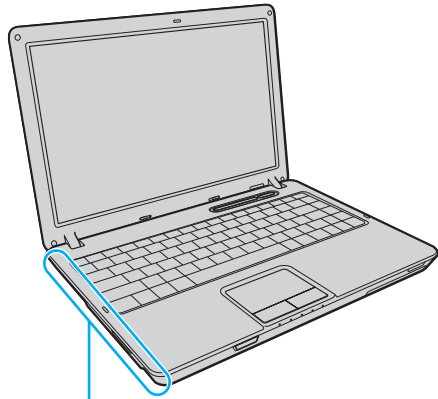

- 1 Kiinteä kaiutin
- 2 Verkkoportti (Ethernet)<sup>\*1</sup> (sivu 103)
- 3 Modeemiportti (sivu 55)
- 4 Mikrofoniiliitäntä (sivu 96)
- 5 Kuulokeliitäntä (sivu 84)
- 6 Optinen levyasema (sivu 34)
- 7 Optisen levyaseman merkkivalo (sivu 22)
- 8 Levyaseman poistopainike (sivu 34)
- 9 Manuaalinen poistoreikä (sivu 159)
- 10 **ExpressCard**<sup>™</sup>/34-korttipaikka<sup>\*2</sup> (sivu 44)

\*1 Ei ole käytettävissä, kun tietokone on kytkettyä telakointiasemaan (lisävaruste).

\*2 Jäljempänä ExpressCard-korttipaikka.



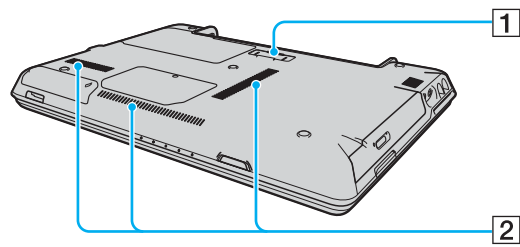





## Alapuoli



- 1 Telakointiaseman liitin (sivu 77)
- 2 Tuuletusaukot

## Tietoja merkkivaloista

VAIO-tietokoneessa on seuraavat merkkivalot.

Merkkivalo	Toiminnot
Virta 	Palaa, kun tietokoneessa on virta kytkettynä, ja vilkkuu, kun tietokone on valmiustilassa. Merkkivalo sammuu, kun tietokone on lepotilassa tai kun siitä katkaistaan virta.
Akku 	Palaa, kun tietokone käyttää akkuvirtaa, vilkkuu, kun akun varaus on vähissä, ja vilkkuu kahden välähdyksen jaksoina, kun akku latautuu.
Memory Stick PRO/Duo -muistikortti 	Palaa, kun tietoja luetaan Memory Stick -kortilta tai kirjoitetaan kortille. (Älä siirry valmiustilaan tai katkaise tietokoneen virtaa, kun tämä merkkivalo palaa.) Kun merkkivalo ei pala, Memory Stick -kortti ei ole käytössä.
Optinen levyasema 	Palaa, kun tietoja luetaan optiselta levyltä tai kirjoitetaan sille. Kun merkkivalo ei pala, optinen levy ei ole käytössä.
Kiintolevyasema 	Palaa, kun tietoja luetaan kiintolevyiltä tai kirjoitetaan kiintolevyille. Älä siirry valmiustilaan tai katkaise tietokoneen virtaa, kun tämä merkkivalo palaa.
Num Lock 	<b>Num Lk</b> -näppäimellä voit ottaa numeronäppäimistön käyttöön. Toisella painalluksella voit poistaa numeronäppäimistön käytöstä. Kun merkkivalo ei pala, numeronäppäimistö ei ole käytössä.
Caps lock 	<b>Caps Lock</b> -näppäimellä voit ottaa käyttöön isot kirjaimet. Jos painat <b>Shift</b> -näppäintä, kun merkkivalo palaa, näppäilyt kirjaimet ovat pieniä kirjaimia. Toisella painalluksella voit poistaa toiminnon käytöstä. Kirjainnäppäimet toimivat normaalisti, kun Caps Lock -merkkivalo ei pala.
Scroll lock 	<b>Scr Lk</b> -näppäimellä voit muuttaa näytön vieritystapaa. Normaali vieritys on käytössä, kun Scroll Lock -merkkivalo ei pala. <b>Scr Lk</b> -näppäimen toiminnot ovat erilaisia käytettävän ohjelman mukaan, eikä näppäin toimi kaikissa ohjelmissa.
Bluetooth-tekniikka  *	Palaa, kun <b>WIRELESS</b> -kytkin on <b>ON</b> -asennossa ja Bluetooth-tekniikka on käytössä.
WIRELESS LAN	Palaa, kun langaton lähiverkko on käytössä.

\* Vain joissakin malleissa.

## Liittäminen virtalähteeseen

Voit käyttää tietokoneen virtalähteenä joko verkkolaitetta tai ladattavaa akkua.

### Verkkolaitteen käyttäminen



Käytä tietokonetta ainoastaan mukana tulevalla verkkolaitteella.

Voit käyttää verkkolaitetta seuraavasti:

- 1 Kytke virtajohdon (1) toinen pää verkkolaitteeseen (3).
- 2 Kytke virtajohdon toinen pää pistorasiaan (2).
- 3 Kytke verkkolaitteeseen liitetty johto (3) tietokoneen **DC IN** -porttiin (4) tai porttitoistimeen (lisävaruste).

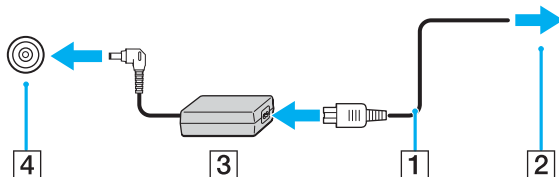

! DC IN -liittimen muoto vaihtelee verkkolaitteen mukaan.



Voit irrottaa tietokoneen verkkovirrasta kokonaan irrottamalla verkkolaitteen.

Varmista, että pistorasia on helposti käytettävässä paikassa.

Jos tietokonetta ei käytetä pitkään aikaan, aseta se lepotilaan. Lisätietoja on kohdassa **Lepotilan käyttö (sivu 113)**. Tämä virransäästötila nopeuttaa tietokoneen sammuttamista tai sen palauttamista toimintatilaan.

## Akun käyttäminen

Tietokoneen mukana toimitettu akku ei ole ladattu täyteen ostohetkellä.

### Akun asentaminen

Voit asentaa akun seuraavasti:

- 1 Sammuta tietokone ja sulje nestekidenäyttö.
- 2 Työnnä akun lukitusvipu (1) **UNLOCK**-asentoon.

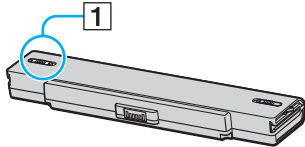

- 3 Työnnä akkua akkulokeroon, kunnes se napsahtaa paikalleen.

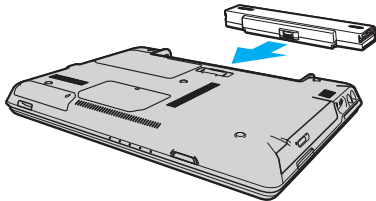

- 4 Lukitse akku tietokoneeseen työntämällä akun lukitusvipu (1) **LOCK**-asentoon.





Kun tietokone on liitetty verkkovirtaan ja akku on asennettuna, kone käyttää verkkovirtaa.



Kaikki akut eivät täytä Sonyn asettamia laatu- ja turvallisuusvaatimuksia. Turvallisuussyistä tämä kannettava tietokone toimii vain käytettäessä tätä mallia varten tarkoitettuja alkuperäisiä Sony-akkuja. Jos tietokoneeseen asennetaan jokin muu akku, tietokone ei lataudu eikä toimi.

## Akun lataaminen

Tietokoneen mukana toimitettu akku ei ole ladattu täyteen ostohetkellä.

Voit ladata akun seuraavasti:

- 1 Asenna akku.
- 2 Kytke verkkolaite tietokoneeseen.  
Tietokone lataa akun automaattisesti. Akun merkkivalo vilkkuu kahden sarjoina toistuvien välähdyksien, kun akku latautuu. Kun akun lataustaso on noin 85 %, akun merkkivalo sammuu.

Akun merkkivalon tila	Merkitys
Palaa	Tietokone käyttää akkuvirtaa.
Vilkkuu	Akun varaus on loppumassa.
Vilkkuu kahden sarjoina toistuvien välähdyksien	Akku latautuu.
Ei pala	Tietokone käyttää verkkovirtaa.



Kun akun varaus on loppumassa, sekä akun että virran merkkivalot vilkkuvat.

Pidä akku asennettuna tietokoneeseen, kun kone on kytkettynä verkkovirtaan. Akun latautuminen jatkuu tietokoneen käytön aikana.

Jos akun varausaste laskee pienemmäksi kuin 10 %, lataa akku kytkemällä verkkolaite tai sammuta tietokone ja asenna siihen täyteen ladattu akku.

Tietokoneen mukana tuleva akku on litiumioniakku, jonka voi ladata uudelleen milloin tahansa. Osittain purkautuneen akun lataaminen ei vaikuta akun käyttöikänsä.

Akun merkkivalo palaa, kun akkua käytetään virtalähteenä. Kun akku on kulunut melkein loppuun, sekä akun että virran merkkivalot alkavat vilkkua.

Jotkin sovellusohjelmat ja oheislaitteet saattavat estää tietokoneen siirtymisen lepotilaan, vaikka akun varaus olisi kulunut melkein loppuun. Jotta vältät tietojen menettämisen akkuvirtaa käyttäessäsi, tallenna tiedot usein ja aseta tietokone manuaalisesti virranhallintatilaan, kuten valmiustilaan tai lepotilaan. Jos akun varaus kuluu loppuun tietokoneen siirryttyä valmiustilaan, kaikki tallentamattomat tiedot menetetään. Paluu edeltävään työtilaan ei ole mahdollista. Jotta vältyt tietojen menettämiseltä, tallenna tiedot usein.

Kun tietokone on liitetty verkkovirtaan ja akku on asennettuna, kone käyttää verkkovirtaa.

## Akun poistaminen

! Voit menettää tietoja, jos poistat akun, kun tietokone on päällä eikä verkkolaite ole kytkettynä tai kun tietokone on valmiustilassa.

Voit poistaa akun seuraavasti:

- 1 Sammuta tietokone ja sulje nestekidenäyttö.
- 2 Työnnä akun lukitusvipu (1) **UNLOCK**-asentoon.

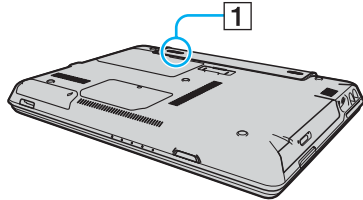

- 3 Työnnä akun vapautusvipua (2) ja vedä akkua pois päin tietokoneesta.

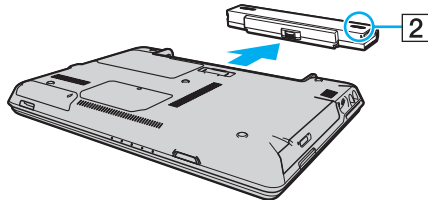

## Tietokoneen sammuttaminen turvallisesti

Jotta vältät tallentamattomien tietojen menettämisen, sammuta tietokone asianmukaisesti seuraavalla tavalla:

Voit sammuttaa tietokoneen seuraavasti:

- 1 Sammuta kaikki tietokoneeseen kytketyt oheislaitteet.
- 2 Valitse **Käynnistä** ja **Sammuta tietokone**.  
Näyttöön tulee **Sammuta tietokone** -ikkuna.
- 3 Valitse **Sammuta**.
- 4 Vastaa kaikkiin asiakirjojen tallennuskehotuksiin tai muihin käyttäjiä koskeviin kehotuksiin ja odota, kunnes tietokone sammuu automaattisesti.  
Virran merkkivalo sammuu.

# VAIO-tietokoneen käyttäminen

Tässä osassa on tietoja siitä, miten voit käyttää tietokonettasi mahdollisimman monipuolisesti.

- ❑ Näppäimistön käyttäminen ([sivu 31](#))
- ❑ Kosketuslevyn käyttäminen ([sivu 33](#))
- ❑ Optisen levyaseman käyttäminen ([sivu 34](#))
- ❑ ExpressCard-moduulin käyttäminen ([sivu 44](#))
- ❑ Memory Stick -muistikortin käyttäminen ([sivu 48](#))
- ❑ Muiden muistikorttien käyttäminen ([sivu 53](#))
- ❑ Internetin käyttäminen ([sivu 55](#))
- ❑ Langattoman lähiverkon (WLAN) käyttäminen ([sivu 56](#))
- ❑ Bluetooth-toimintojen käyttäminen ([sivu 65](#))

## Näppäimistön käyttäminen

Näppäimistö on hyvin samanlainen kuin pöytätietokoneessa, mutta siinä on lisänäppäimiä mallikohtaisten toimintojen suorittamista varten.



VAIO-Linkin WWW-sivustossa ([www.vaio-link.com](http://www.vaio-link.com)) on myös näppäimistön käyttöön liittyviä sanastotietoja.

### Fn-näppäinyhdistelmät ja niihin liittyvät toiminnot



Jotkin toiminnot eivät ole käytettävissä, ennen kuin Windows on käynnistetty.

Yhdistelmät/Ominaisuus	Toiminnot
<b>Fn +  (F2):</b> kaiuttimen katkaisin	Kytkee tai katkaisee sisäisten kaiuttimien sekä kuulokkeiden virran.
<b>Fn +  (F3/F4):</b> kaiuttimen äänenvoimakkuus	Säätää sisäisen kaiuttimen äänenvoimakkuutta. Voit lisätä äänenvoimakkuutta painamalla <b>Fn+F4</b> ja sitten <b>↑</b> tai <b>→</b> tai pitämällä <b>Fn+F4</b> painettuna. Voit pienentää äänenvoimakkuutta painamalla <b>Fn+F3</b> ja <b>↓</b> tai <b>←</b> tai pitämällä <b>Fn+F3</b> painettuna.
<b>Fn +  (F5/F6):</b> kirkkauden säätö	Säätää tietokoneen nestekidenäytön kirkkautta. Voit lisätä kirkkautta painamalla <b>Fn+F6</b> ja <b>↑</b> tai <b>→</b> tai pitämällä <b>Fn+F6</b> painettuna. Voit vähentää kirkkautta painamalla <b>Fn+F5</b> ja <b>↓</b> tai <b>←</b> tai pitämällä <b>Fn+F5</b> painettuna.
<b>Fn +  /  (F7):</b> näyttökohde	Vaihtaa näyttökohteen tietokoneen näytön, ulkoisen näytön ja molempien välillä.

Yhdistelmät/Ominaisuus	Toiminnot
Fn +  (F10): zoomaus	<p>Suurentaa näytön näkymän tai palauttaa sen entiselleen muuttamalla tietokoneen näytön tarkkuutta.</p> <p></p> <p>Vakionäkymän ja suurennettun näkymän oletustarkkuudet ovat seuraavat: Vakionäkymä: 1 280 x 800 kuvapistettä Suurennettu näkymä: 1 024 x 600 kuvapistettä</p> <p>Suurennettu näkymä ei ole yhtä selkeä kuin vakionäkymä, koska sitä käytettäessä pienitarkkuuksinen näkymä näkyy suuritarkkuuksisessa tietokoneen näytössä.</p> <p>Tämä näppäinyhdistelmä ei ehkä toimi graafisten kuvien kanssa, koska se suurentaa näkymää muuttamalla tarkkuutta.</p> <p>Ohjelmistoikkunoiden sijainti ja koko saattavat muuttua, kun näkymää suurennetaan tai kun vakionäkymä palautetaan, koska tämän näppäinyhdistelmän painaminen muuttaa näytön tarkkuutta.</p> <p>Kun tietokoneen näytön näkymä on suurennettuna, näkymän siirtäminen ulkoiseen näyttöön poistaa toiminnon käytöstä ja palauttaa vakionäkymän.</p>
Fn +  (F12): lepotila	<p>Siirtää tietokoneen tilaan, jossa virrankulutus on pienin. Kun käytät tätä komentoa, järjestelmän ja ohjelaitteiden tilat kirjautuvat kiintolevyille ja järjestelmän virta katkeaa. Järjestelmä palautetaan alkuperäiseen tilaan kytkemällä virta päälle virtakytkimestä.</p> <p>Yksityiskohtaisia tietoja virranhallinnasta on kohdassa <b>Virransäästötilojen käyttäminen (sivu 110)</b>.</p>



## Kosketuslevyn käyttäminen

Kosketuslevyn avulla voit osoittaa, valita, vetää ja vierittää kohteita.

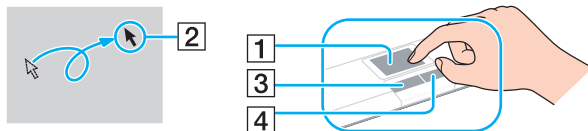

Tehtävä	Kuvaus
Osoittaminen	Aseta osoitin (2) kohteen tai objektin päälle siirtämällä sormeasi kosketuslevyllä (1).
Napsauttaminen	Paina vasemmanpuoleista painiketta (3) kerran.
Kaksoisnapsauttaminen	Paina vasemmanpuoleista painiketta kaksi kertaa.
Hiiren kakkospainikkeen painaminen	Paina oikeanpuoleista painiketta (4) kerran. Tämä toimenpide tuo useissa sovelluksissa esiin pikavalikon.
Vetäminen	Liikuta sormeaa kosketuslevyllä ja pidä vasen painike painettuna.
Vierittäminen	Vieritä näyttöä pystysuunnassa liikuttamalla sormeasi kosketuslevyn oikeanpuoleista reunaa pitkin. Vieritä näyttöä vaakasuunnassa liikuttamalla sormeasi alareunaa pitkin. (Vieritystoimintoa voi käyttää ainoastaan sovelluksissa, jotka tukevat kosketuslevyn vieritysominaisuutta.)



Voit ottaa kosketuslevyn käyttöön tai poistaa sen käytöstä sen mukaan, miten haluat käyttää hiirtä. Katso ohjeet **VAIO Control Center** -ohjelmiston käynnistämisestä kohdasta **Tietokoneen valmistelu käyttöön VAIO Control Center -ohjelmiston avulla (sivu 109)**. Kun ohjelmisto on käynnistynyt, valitse aihe osoitinlaitteella ja napsauta **Help**, jolloin saat tarkemmat ohjeet.

## Optisen levyaseman käyttäminen

VAIO-tietokoneessa on optinen levyasema.

Voit asettaa levyn asemaan seuraavasti:

- 1 Käynnistä tietokone.
- 2 Avaa levyasema painamalla poistopainiketta (1).  
Levykelkka liukuu ulos.
- 3 Aseta levy kelkan keskelle etikettipuoli ylöspäin ja paina levyä varovasti, kunnes se napsahtaa paikalleen.

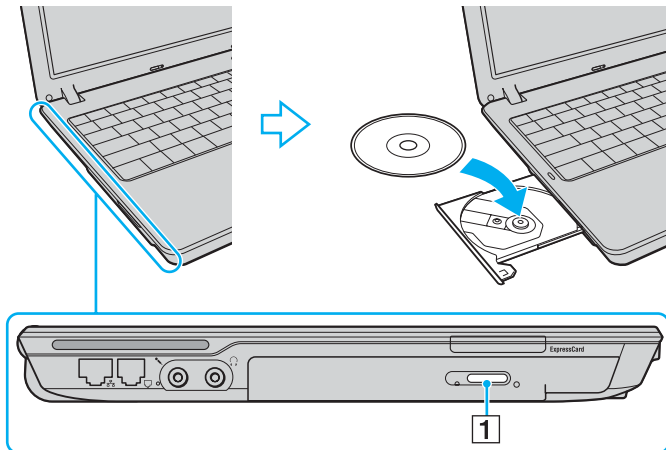

#### 4 Sulje levykelkka työntämällä sitä kevyesti.

! Älä poista optista levyä, kun tietokone on virransäästötilassa (valmiustilassa tai lepotilassa). Muuten tietokone voi toimia virheellisesti.



Jos aiot käyttää ulkoista optista levyasemaa, kytke levyasema, ennen kuin käynnistät etukäteen asennetun CD/DVD-ohjelman.

## Optisten levyjen lukeminen ja kirjoittaminen

Tietokoneesi mallin mukaan tietokone toistaa ja tallentaa CD- ja DVD-levyjä. Tarkista laitteen teknisistä tiedoista, millainen optinen levyasema tietokoneeseen on asennettu. Voit katsoa seuraavasta taulukosta, mitä tallennusvälineitä optinen levyasema tukee.

TT: toistaa ja tallentaa  
 T: toistaa, mutta ei tallenna  
 -: ei toista eikä tallenna

	CD-ROM-levyt	Video-CD-levyt	Musiikk i-CD-levyt	CD Extra-levyt	CD-R/RW	DVD-ROM-asema	Video-DVD-levyt	DVD-R/RW	DVD+R/RW	DVD+R DL	DVD-R DL	DVD-RAM
DVD±RW/±R DL/RAM	T	T	T	T	TT	T	T	TT <sup>*1 *2</sup>	TT	TT <sup>*5</sup>	TT <sup>*6</sup>	TT <sup>*3 *4</sup>
DVD±RW/+R DL/RAM	T	T	T	T	TT	T	T	TT <sup>*1 *2</sup>	TT	TT <sup>*5</sup>	T	TT <sup>*3 *4</sup>
DVD±RW (tukee DVD±R DL -levyjä)	T	T	T	T	TT	T	T	TT <sup>*1 *2</sup>	TT	TT <sup>*5</sup>	TT <sup>*6</sup>	-
DVD±RW (tukee DVD+R DL -levyjä)	T	T	T	T	TT	T	T	TT <sup>*1 *2</sup>	TT	TT <sup>*5</sup>	T	-
CD-RW/DVD-ROM-asema	T	T	T	T	TT	T	T	T	T	T	T	-
DVD-ROM-asema	T	T	T	T	T	T	T	T	T	T	T	-

<sup>\*1</sup> Tukee tietojen kirjoittamista DVD-R-levyille, jotka ovat yhteensopivia DVD-R-määrittelyn yleisen version 2.0/2.1 kanssa.

<sup>\*2</sup> Tukee tietojen kirjoittamista DVD-RW-levyille, jotka ovat yhteensopivia DVD-RW-määrittelyn version 1.1/1.2 kanssa.

<sup>\*3</sup> Tietokoneen DVD±RW/RAM-levyasema ei tue DVD-RAM-lippaan käyttämistä. Käytä lippaattomia levyjä tai levyjä, joiden lippaan voi irrottaa.

<sup>\*4</sup> Tietokoneen levyasema ei tue tietojen kirjoittamista yksipuolisille DVD-RAM-levyille (2,6 Gt), jotka ovat yhteensopivia DVD-RAM-määrittelyn version 1.0 kanssa. Lisäksi DVD-RAM-määrittelyn version 2.2/12X-SPEED DVD-RAM Revision 5.0 kanssa yhteensopiville levyille ei ole tukea.

<sup>\*5</sup> Tietojen kirjoittaminen DVD+R DL (Double Layer) -levyille on mahdollista vain, jos levyt tukevat DVD+R DL (Double Layer) -tallennusta.

<sup>\*6</sup> Tietojen kirjoittaminen DVD-R DL (Dual Layer) -levyille on mahdollista vain, jos levyt tukevat DVD-R DL (Dual Layer) -tallennusta.

TT: toistaa ja tallentaa  
 T: toistaa, mutta ei tallenna  
 -: ei toista eikä tallenna

	CD-ROM-levyt	Video-CD-levyt	Musiikk i-CD-levyt	CD Extra-levyt	CD-R/ RW	DVD-ROM- asema	Video- DVD- levyt	BD- ROM	DVD-R/ RW	DVD+R/ RW	DVD+R DL	DVD-R DL	DVD- RAM	BD-R <sup>*9</sup> / RE <sup>*10</sup>
Blu-ray Levyasema	T	T	T	T	TT <sup>*8</sup>	T	T	T	TT <sup>*1 *2</sup>	TT	TT <sup>*5</sup>	TT <sup>*6</sup>	TT <sup>*6</sup>	TT <sup>*7</sup>

<sup>\*7</sup> Tukee tietojen kirjoittamista BD-R version 1.1 -levyille (yksipuoliset levyt, joiden kapasiteetti on 25 Gt, kaksipuoliset levyt, joiden kapasiteetti on 50 Gt) ja BD-RE version 2.1 -levyille (yksipuoliset levyt, joiden kapasiteetti on 25 Gt, kaksipuoliset levyt, joiden kapasiteetti on 50 Gt). Tietokoneen Blu-ray-levyasema ei tue BD-RE version 1.0 -levyjä ja lippaallisia Blu-ray-levyjä.

<sup>\*8</sup> Tietojen kirjoittamista Ultra Speed CD-RW -levyille ei tueta.

<sup>\*9</sup> BD-R on lyhenne sanoista Blu-ray Disc-Recordable, version 1.1 muoto.

<sup>\*10</sup> BD-RE on lyhenne sanoista Blu-ray Disc-Rewritable, version 2.1 muoto.

**!** Tämä tuote pystyy toistamaan levyjä, jotka ovat Compact Disc Digital Audio -standardin mukaisia (CD-standardi). DualDisc on kaksipuolinen levy, joka tallentaa DVD-materiaalin levyn toiselle puolelle ja audiomateriaalin toiselle puolelle. Muista, että DualDisc-levyn audio-puolta (ei-DVD-puolta) ei ehkä voi toistaa tässä tuotteessa, koska levyn tämä puoli ei ole CD-standardin mukainen. Saatavana on monentyyppisiä levyjä.

Kun ostat tyhjiä levyjä käytettäväksi VAIO-tietokoneessa, tarkista levyn pakkauksesta, että levyn toisto- ja tallennusominaisuudet sopivat tietokoneen optiseen levyasemaan. Sony ei takaa VAIO CD -levyasemien yhteensopivuutta sellaisten levyjen kanssa, jotka eivät ole virallisen CD-standardin mukaisia (tai DVD-standardin mukaisia, kun käytetään DVD-asemia). EI-YHTEENSOPIVIEN LEVYJEN KÄYTTÄMINEN VOI VAURIOITAA VAKAVASTI VAIO-TIETOKONETTA TAI AIHEUTTAA OHJELMISTO-ONGELMIA JA JÄRJESTELMÄN JUMIUTUMISEN.

Saat tietoja levystandardeista levyn julkaisijalta tai tyhjän levyn valmistajalta.



Tietojen kirjoittamista 8 cm:n levyille ei tueta.

## Tietojen tallentamiseen liittyviä huomautuksia

- Jotta levyllä olevat tiedot ovat luettavissa optisessa levyasemassa, istunto täytyy sulkea ennen levyn poistamista. Tee tämä noudattamalla ohjelmiston mukana tulevia ohjeita.
- Käytä vain pyöreitä levyjä. Älä käytä muun (tähden, sydämen, kortin ja niin edelleen) muotoisia levyjä, koska ne saattavat vaurioittaa levyasemaa.
- Älä iske tai ravista tietokonetta, kun levyille kirjoitetaan tietoja.
- Poista näytönsäästäjä käytöstä ja lopeta virustorjuntaohjelma, ennen kuin kirjoitat tietoja levyille.
- Älä käytä muistinvaraisia apuohjelmia, kun kirjoitat tietoja levyille. Tämä voi aiheuttaa toimintahäiriön.
- Kun poltat levyjä sovellusohjelmalla, sulje kaikki muut sovellukset.
- Vältä koskettamasta levyn pintaa. Levyn pinnalla olevat sormenjäljet ja lika voivat aiheuttaa lukuvirheitä.
- Älä aseta tietokonetta virransäästötilaan, kun käytät esiasennettua ohjelmaa tai CD-levyn tallennusohjelmaa.
- Älä koskaan kiinnitä levyihin etikettejä. Ne vaurioittavat levyä peruuttamattomasti.
- Käytä tietokonetta verkkolaitteen avulla tai varmista, että vähintään 50 prosenttia akun varauksesta on jäljellä.
- Käytä CD- tai DVD-levylle tallentaessasi vain Sonyn lisäarvoa tuottavaa ohjelmistoa. (Esimerkiksi **Click to DVD**) Muut ohjelmistot eivät ehkä ole täysin yhteensopivia ja niiden käytöstä saattaa aiheutua virheitä.

## DVD-levyjen toistamiseen liittyviä huomautuksia

Jotta voit toistaa DVD-levyjä mahdollisimman monipuolisesti, noudata seuraavia suosituksia.

- ❑ Voit toistaa DVD-levyjä käyttämällä optista levyasemaa ja DVD-toisto-ohjelmistoa, kuten **WinDVD**-ohjelmistoa. Katso tarkemmat tiedot ohjelman ohjetiedostosta.
- ❑ Sulje kaikki avoimet sovellukset, ennen kuin katselet DVD-elokuvaa.
- ❑ Älä käytä muistinvaraisia apuohjelmia nopeuttamaan levyn käyttöä, kun toistat DVD-levyä. Se voi aiheuttaa toimintahäiriön.
- ❑ Poista näytönsäästäjä käytöstä ja lopeta virustorjuntaohjelma, ennen kuin toistat levyä.
- ❑ Jotkin 20- tai 24-bittisesti tallennetut levyt kohisevat toiston aikana. Jos tietokoneessa on liitettynä äänilaitteita, kohina saattaa häiritä kuuntelua tai vahingoittaa kaiuttimia. Pienennä äänenvoimakkuutta, ennen kuin toistat DVD-levyä.
- ❑ Älä siirry virransäästötilaan, kun tietokone toistaa DVD-levyä.
- ❑ DVD-levyyn on merkitty aluekoodi, joka ilmaisee, millä alueella ja minkätyyppisellä laitteella levyn voi toistaa. Levyä ei voi toistaa tällä tietokoneella, jos DVD-levyssä tai sen pakkauksessa ei ole merkintää "2" (Eurooppa kuuluu alueeseen 2) tai "all" (kaikki) (DVD:n voi toistaa lähes kaikkialla maailmassa).

!

Jos vaihdat DVD-levyn aluekoodin, kun **WinDVD**-ohjelmisto on käynnissä, käynnistä ohjelmisto uudelleen tai poista levy ja aseta se uudelleen paikalleen, jotta uudet asetukset tulevat voimaan.

- ❑ Älä yritä muuttaa DVD-aseman aluekoodiasetuksia. Takuu ei kata DVD-aseman aluekoodiasetuksen muuttamisesta aiheutuvia ongelmia.
- ❑ Jos tietokoneessa on langaton lähiverkko ja se on käytössä, DVD-levyjen toistaminen saattaa aiheuttaa keskeytyksiä ääni- ja videotoistossa.
- ❑ Kun toistat DVD-levyä (video- tai äänilevyä) ja haluat irrottaa USB-laitteen, kuten USB-yhteensopivat kaiuttimet, pysäytä ensin DVD-toisto. USB-yhteensopivan laitteen irrottaminen DVD-toiston aikana voi aiheuttaa toimintahäiriön.



## CD-levyjen toistaminen

Voit toistaa CD-äänilevyn seuraavasti:

- 1 Aseta levy optiseen levyasemaan.
- 2 Jos työpöydälle ei tule näkyviin ohjelmaa tai ikkunaa, valitse **Käynnistä** ja **Kaikki ohjelmat**. Valitse sitten haluamasi CD-ohjelma, kuten **SonicStage**.  
Jos **Ääni-CD**-ikkuna avautuu, valitse siitä haluamasi vaihtoehto.

## Tiedostojen kopioiminen CD-levylle

Voit kopioida tiedostoja levylle seuraavasti:

! Älä iske tai ravista tietokonetta, kun levylle kirjoitetaan tietoja.

- 1 Aseta tyhjä levy optiseen levyasemaan.  
Jos **CD-asema**-ikkuna tulee näkyviin, valitse vaihtoehto **Ei toimenpiteitä** ja **OK**.
- 2 Napsauta hiiren kakkospainikkeella **Käynnistä** ja valitse **Resurssienhallinta**.
- 3 Etsi kopioitavat tiedostot tai kansiot vasemmalla olevasta **Kansiot**-ruudusta, napsauta näitä tiedostoja tai kansioita hiiren kakkospainikkeella, valitse **Lähetä** ja napsauta tämän jälkeen optista levyasemaa\*.
- 4 Sulje ikkuna.
- 5 Valitse **Käynnistä** ja **Oma tietokone**.
- 6 Napsauta kohdassa **Laitteet, joissa on siirrettävä tallennusväline** olevaa optisen levyaseman kuvaketta. Näkyviin tulee uusi ikkuna, jossa valitut kansiot näkyvät kohdassa **CD-levylle tallennettavat tiedostot**.
- 7 Valitse **CD-tallennustehtävät**-ruudussa vaihtoehto **Tallenna valitut tiedostot CD-levylle**.
- 8 Noudata **Ohjattu CD-levylle tallentaminen** -ohjelman ohjeita.

\* Levyaseman kirjain vaihtelee järjestelmän laitteistokokoonpanon mukaan.

## DVD-levyjen toistaminen

Voit toistaa DVD-levyn seuraavasti:

- 1 Sulje kaikki käynnissä olevat ohjelmistosovellukset.
- 2 Aseta DVD-levy optiseen levyasemaan.
- 3 Jos työpöydälle ei tule näkyviin ohjelmaa tai ikkunaa, valitse **Käynnistä** ja **Kaikki ohjelmat**. Aloita sitten DVD-levyn toisto valitsemalla haluamasi DVD-ohjelma.

Lisätietoja ohjelmiston käytöstä on DVD-ohjelmiston ohjetiedostossa.

## Tiedostojen kopioiminen DVD-levylle

Voit kopioida tiedostoja levylle seuraavasti:

- 1 Kytke verkkolaite tietokoneeseen.
- 2 Aseta levy optiseen levyasemaan.
- 3 Jos työpöydälle ei tule näkyviin ohjelmaa tai ikkunaa, valitse **Käynnistä** ja **Kaikki ohjelmat**. Valitse sitten haluamasi DVD-ohjelma.

Lisätietoja ohjelmiston käytöstä on DVD-ohjelmiston ohjetiedostossa.

## ExpressCard-moduulin käyttäminen

Tietokoneessa on joko ExpressCard -yleiskorttipaikka\* tai ExpressCard™/34 -korttipaikka\* tietojen siirtämiseksi digitaalikameroista, videokameroista, soittimista ja muista ääni- tai videolaitteista tietokoneeseen tai tietokoneesta niihin. Ensin mainittuun paikkaan voidaan asentaa joko ExpressCard™/34 (34 mm leveä) tai ExpressCard™/54 (54 mm leveä) -moduuli\* jäljempänä esitetyllä tavalla. Viimeksi mainittuun paikkaan voidaan asentaa vain ExpressCard™/34 -moduuli\*.

- ExpressCard™/34-moduuli\*



- ExpressCard™/54-moduuli\*

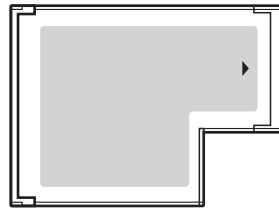

Tietokoneessa on ExpressCard™/34 korttipaikka\*.

\* Näihin viitataan jäljempänä nimillä ExpressCard-muistikorttipaikka ja ExpressCard-moduuli.

## ExpressCard-moduulin asentaminen korttipaikkaan



Tietokoneen mukana on toimitettu ExpressCard-muistikorttipaikan suojus. Poista muistikorttipaikan suojus ennen korttipaikan ensimmäistä käyttökertaa.

Ole varovainen, kun asetat ExpressCard-moduulin korttipaikkaan ja poistat sen korttipaikasta. Älä käytä voimaa työntäessäsi muistikorttia muistikorttipaikkaan tai poistaessasi sitä muistikorttipaikasta.



Tietokonetta ei tarvitse sammuttaa ennen ExpressCard-moduulin asentamista tai poistamista.

### ExpressCard-moduulin asentaminen korttipaikkaan

- 1 Työnnä ExpressCard-muistikorttipaikan suojusta, jolloin suojus ponnahtaa ulos.
- 2 Tartu ExpressCard-korttipaikan suojuksen varovasti ja vedä se ulos korttipaikasta.
- 3 Pitele ExpressCard-moduulia siten, että nuoli osoittaa ylöspäin ja ExpressCard-korttipaikkaa kohti.
- 4 Työnnä ExpressCard-moduuli varovasti korttipaikkaan, kunnes moduuli napsahtaa paikalleen. Älä aseta moduulia korttipaikkaan väkisin.

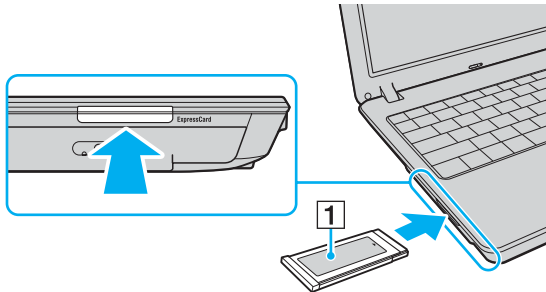

! Kun et käytä ExpressCard-moduulia, aseta ExpressCard-korttipaikan suojus korttipaikkaan suojaamaan sitä roskilta. Ennen kuin siirrät tietokonetta, pane ExpressCard-korttipaikan suojus korttipaikkaan.



Jos moduuli tai moduulin sovitin ei mene helposti korttipaikkaan, poista se varovasti ja tarkista, että asetat moduulia oikeinpäin.

Varmista, että käytät ExpressCard-moduulin valmistajan uusinta ohjainta.

## ExpressCard-moduulin poistaminen

Kun tietokone on käynnissä, poista ExpressCard-moduuli seuraavien ohjeiden mukaisesti. Jos korttia ei poisteta oikein, järjestelmäsi ei ehkä toimi enää oikein.

### ExpressCard-moduulin poistaminen korttipaikasta



Jos haluat poistaa ExpressCard-moduulin, kun tietokoneen virta on katkaistu, ohita kohdat 1–6.

- 1 Kaksoisnapsauta tehtäväpalkin **Poista laite turvallisesti** -kuvaketta. Näyttöön tulee **Poista laite turvallisesti** -ikkuna.
- 2 Valitse laite, jonka haluat kytkeä irti.
- 3 Valitse **Pysäytä**. Näyttöön tulee **Pysäytä laite** -ikkuna.
- 4 Vahvista, että laitteen voi poistaa järjestelmästä turvallisesti.
- 5 Valitse **OK**. Näyttöön tulee ikkuna, jossa ilmoitetaan, että laitteen voi poistaa turvallisesti.
- 6 Napsauta **Sulje**.
- 7 Työnnä ExpressCard-moduuli tietokonetta kohden, jolloin moduuli ponnahtaa ulos.
- 8 Tartu ExpressCard-moduuliin varovasti ja vedä se ulos korttipaikasta.

## Memory Stick -muistikortin käyttäminen

Tietokone tukee Memory Stick -muistikorttia. Memory Stick on pienikokoinen, siirrettävä ja monipuolinen mikropiiritallennusväline, joka soveltuu erinomaisesti digitaalisten tietojen vaihtamiseen ja jakamiseen yhteensopivien tuotteiden, kuten digitaalikameroiden ja matkapuhelimien, välillä. Koska se on irrotettava, sitä voi käyttää ulkoisena tallennusvälineenä.

Katso **Tekniset tiedot** -online-oppaasta, mitkä Memory Stick -korttityypit ovat yhteensopivia tietokoneen mallin kanssa ja mitä mahdollisia rajoituksia niihin liittyy.

- Voit ostaa Memory Stick -muistikortteja Sony Style -WWW-sivustosta ([www.sonystyle-europe.com](http://www.sonystyle-europe.com)) tai paikalliselta Sony-jälleenmyyjältä.
- Yksityiskohtaiset tiedot VAIO-tietokoneiden yhteensopivuudesta Memory Stick -muistikorttien kanssa löydät WWW-sivuilta osoitteesta [www.vaio-link.com](http://www.vaio-link.com).



Tietokoneesi on testattu ja todettu yhteensopivaksi kaikkien Sony Memory Stick -muistikorttien kanssa, joiden kapasiteetti on enintään 4 Gt ja joita on saatavana toukokuusta 2006 alkaen. Yhteensopivuutta ei kuitenkaan voida taata kaikkien sellaisten muistikorttien osalta, jotka täyttävät yhteensopivia kortteja vastaavat edellytykset.

Eri sovitimia käyttämällä asennettujen Memory Stick -välineiden yhteensopivuutta ei voida taata.

MagicGate on Sonyn kehittämän tekijänoikeustekniikan yleisnimitys. Kun haluat käyttää tätä ominaisuutta, käytä Memory Stick -välinettä, jossa on MagicGate-logo.



## Memory Stick -muistikortin kirjoitussuojaus

Joissakin Memory Stick -muistikorteissa on kortin tyhjennyksen estävä kytkin, jolla voidaan estää arvokkaiden tietojen tahaton poistaminen tai korvaaminen.

Voit ottaa kirjoitussuojauksen käyttöön tai poistaa sen käytöstä siirtämällä kytkintä vaaka- tai pystysuoraan. Kun kirjoitussuojausta ei ole asetettu, Memory Stick -muistikortille voi tallentaa tietoja. Kun kirjoitussuojaus on asetettu, Memory Stick -muistikortilta voi lukea tietoja, mutta kortille ei voi tallentaa tietoja.

! Käytä teräväkärkistä esinettä, kun siirrät Memory Stick Duo -kortin kytkintä.

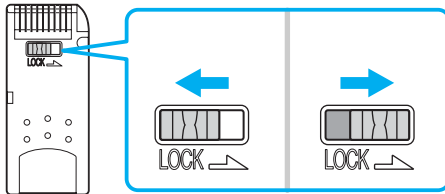

## Memory Stick -muistikortin asettaminen

Voit asettaa Memory Stick -muistikortin seuraavasti:

- 1 Aseta Memory Stick -muistikortti korttipaikkaan nuoli yläpuolella ja Memory Stick PRO/Duo -korttipaikkaa kohti.
- 2 Työnnä Memory Stick -muistikorttia varovasti korttipaikkaan, kunnes muistikortti napsahtaa paikalleen. Järjestelmä havaitsee Memory Stick -muistikortin automaattisesti. Kortti näkyy **Oma tietokone** -ikkunassa paikallisena levyasemana, jolla on oma kirjain tietokoneen asetusten mukaan.

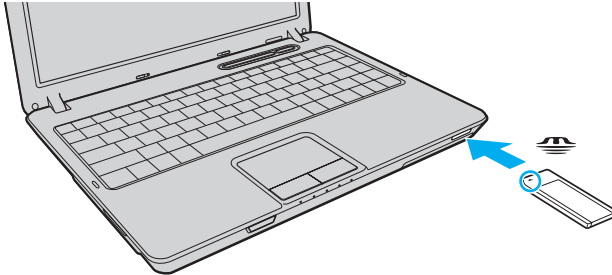

! Aseta Memory Stick -muistikortti korttipaikkaan siten, että nuoli osoittaa oikeaan suuntaan. Älä työnnä Memory Stick -muistikorttia korttipaikkaan väkisin, jotta et vahingoita tietokonetta tai Memory Stick -muistikorttia.

Aseta korttipaikkaan enintään yksi Memory Stick -muistikortti. Muistikortin virheellinen asettaminen saattaa vahingoittaa tietokonetta.

 Tietokone on Memory Stick Duo -yhteensopiva. Siinä on Memory Stick PRO/Duo -korttipaikka, joka on yhteensopiva sekä vakiokokoinen että Duo-kokoisen muistikortin kanssa. Lisätietoja Memory Stick Duo -muistikortista on Memory Stick -sivustossa osoitteessa <http://www.memorystick.com/en/>.

Voit panna Memory Stick Duo -muistikortin suoraan korttipaikkaan.

## Memory Stick -muistikortin sisällön tarkistaminen

- 1 Valitse **Käynnistä** ja sitten **Oma tietokone**. Näkyviin tulee **Oma tietokone** -ikkuna.
- 2 Kaksoisnapsauta Memory Stick -muistikortin kuvaketta. Näkyviin tulee Memory Stick -muistikorttiin tallennettujen tiedostojen luettelo.

## Memory Stick -muistikortin alustaminen

Käytä **Memory Stick Formatter** -ohjelmaa. Katso tarkemmat tiedot **Memory Stick Formatter** -ohjelman ohjetiedostosta.



Kun Memory Stick -kortti alustetaan, kaikki tiedot poistuvat kortilta. Älä poista tahattomasti tärkeitä tietoja.

Älä poista Memory Stick -korttia korttipaikasta kesken kortin alustuksen. Se saattaa aiheuttaa toimintahäiriöitä.

Käytä esiasennettua **Memory Stick Formatter** -ohjelmaa, kun haluat alustaa Memory Stick -kortin. Jos kortti alustetaan käyttämällä Windows-käyttöjärjestelmän alustustoimintoa, muut Memory Stick -laitteet eivät tunnista korttia.

## Memory Stick -muistikortin poistaminen

Voit poistaa Memory Stick -muistikortin seuraavasti:

- 1 Tarkista, ettei Memory Stick PRO/Duo -merkkivalo pala.
- 2 Työnnä Memory Stick -muistikorttia tietokonetta kohti. Memory Stick -muistikortti tulee ulos.
- 3 Vedä Memory Stick -muistikortti ulos korttipaikasta.



Poista Memory Stick -muistikortti varovasti, jotta se ei ponnahta ulos yllättäen.

Älä irrota Memory Stick -muistikorttia, kun Memory Stick PRO/Duo -merkkivalo palaa. Muuten tietoja voi kadota. Suurien tietomäärien lataaminen saattaa kestää kauan, joten varmista, että merkkivalo on sammunut, ennen kuin poistat muistikortin.

## Muiden muistikorttien käyttäminen

Tietokoneen mukana on ehkä toimitettu ExpressCard-muistikorttipaikan muistikorttisovitin, jonka avulla voidaan käyttää ExpressCard-moduulin lisäksi seuraavia muistikortteja:

- Secure Digital (SD)
- MultiMediaCard (MMC)
- xD-Picture Card



Tietokone ei tue SD-muistikortin tekijänoikeuden suojausominaisuutta eikä nopeaa tiedonsiirtoa.

SDHC-muistikortteille ei ole tietokoneessa tukea.

Tietokoneesi on testattu ja todettu yhteensopivaksi vain tärkeimpien muistikorttien kanssa, joita oli saatavana toukokuussa 2006. Yhteensopivuutta ei kuitenkaan voida taata kaikkien sellaisten muistikorttien osalta, jotka täyttävät yhteensopivia kortteja vastaavat edellytykset.

## Muistikortin asettaminen

### Muistikortin asentaminen muistikorttisovittimeen

- 1 Aseta haluamasi muistikortti (2) muistikorttisovittimeen (1).

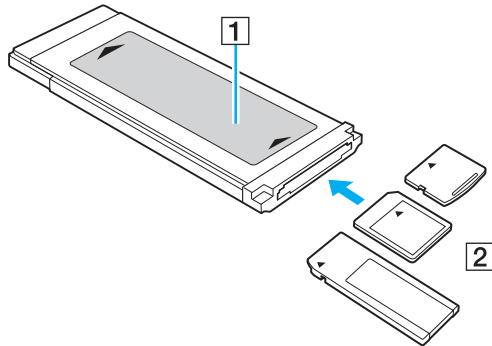

! Aseta muistikortti sovitteeseen oikein päin. Muuten muistikorttisovitin voi vaurioitua.

- 2 Lisätietoja muistikorttisovittimen asettamisesta ExpressCard-muistikorttipaikkaan on kohdassa **ExpressCard-moduulin asentaminen korttipaikkaan (sivu 45)**.

## Muistikortin poistaminen

### Muistikortin poistaminen muistikorttisovittimesta

Lisätietoja muistikorttisovittimen poistamisesta ExpressCard-muistikorttipaikasta on kohdassa **ExpressCard-moduulin poistaminen (sivu 47)**. Tartu tukevasti muistikortin esillä olevasta päästä ja vedä kortti varovasti ulos muistikorttisovittimesta.

# Internetin käyttäminen

## Puhelinverkko-yhteyden määrittäminen

Ennen kuin voit muodostaa yhteyden Internetiin, tietokone on liitettävä puhelinlinjaan puhelinkaapelilla (ei välttämättä sisälly toimitukseen). Kun olet kytkenyt puhelinkaapeliyhteyden, voit muodostaa yhteyden Internetiin.

Voit kytkeä puhelinkaapelin seuraavasti:

- 1 Kytke puhelinkaapelin (1) toinen pää tietokoneessa olevaan modeemiporttiin .
- 2 Kytke toinen pää seinässä olevaan puhelinpistorasiaan (2).

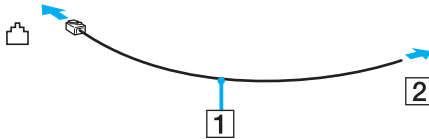

Tietokone ei toimi jaetuissa linjoissa, sitä ei voi liittää kolikkopuhelimeen eikä se ehkä toimi moninkertaisissa puhelinlinjoissa eikä yksityisen puhelinvaihteen linjoissa. Jotkin edellä mainituista kytkennöistä saattavat aiheuttaa liiallista sähkövirtaa sekä sisäisen modeemin toimintahäiriöitä.

Jos liität jakorasian kautta tulevan puhelinjohdon, modeemi tai tietokoneeseen liitetty laite ei ehkä toimi asianmukaisesti.

Voit määrittää puhelinverkko-yhteyden seuraavasti:

- 1 Valitse **Käynnistä**, **Kaikki ohjelmat**, **Apuohjelmat**, **Tietoliikenneyhteydet** ja **Ohjattu verkko-yhteyden muodostaminen**. Näyttöön tulee **Ohjattu verkko-yhteyden muodostaminen** -ikkuna.
- 2 Valitse **Seuraava**. Jos **Sijaintitiedot**-ikkuna tulee näkyviin, noudata näytön ohjeita.
- 3 Valitse **Muodosta Internet-yhteys** -vaihtoehto, jos se ei vielä ole valittuna, ja napsauta sitten **Seuraava**.
- 4 Noudata näytön ohjeita.

## Langattoman lähiverkon (WLAN) käyttäminen

Sonyn langattoman lähiverkon (WLAN) ansiosta kaikki digitaaliset laitteet, joissa on sisäänrakennettu WLAN-toiminto, voivat olla yhteydessä toisiinsa tehokkaan verkon kautta. Langattomassa lähiverkossa käyttäjä voi kytkeytyä paikalliseen lähiverkkoon langattoman (radio)yhteyden kautta. Verkkoyhteys ei siis edellytä kaapelien tai johtojen vetämistä.

Sonyn langaton lähiverkko tukee kaikkia tavallisia Ethernet-toimintoja sekä liikkuvuutta ja verkkovierailuyhteyksiä (roaming). Näin pääset käyttämään Internet-, intranet- ja verkkoresursseissa olevia tietoja vaikkapa kokouksen aikana tai siirtyessäsi paikasta toiseen.

Voit olla yhteydessä pieneen määrään muita laitteita ilman liityntäpistettä (ad-hoc-yhteys). Voit myös käyttää liityntäpistettä, jolloin voit luoda koko infrastruktuuriverkon (infrastruktuurin).



Joissakin maissa langattomien lähiverkkojen tuotteiden käyttöä on rajoitettu paikallisilla säännöksillä (esimerkiksi rajoittamalla kanavien määrää). Lue **Regulations Guide** -opas huolellisesti ennen WLAN-toimintojen käyttöönottoa.

Langaton lähiverkko käyttää IEEE 802.11a<sup>\*</sup>/b/g -standardia, jossa määritellään käytetty tekniikka. Standardi sisältää seuraavat salausmenetelmät: Wired Equivalent Privacy (WEP), joka on turvallisuusprotokolla, sekä Wi-Fi Protected Access 2 (WPA2) ja Wi-Fi Protected Access (WPA). WPA2 ja WPA ovat IEEE-työryhmän ja Wi-Fi Alliansin yhdessä ehdottamia, standardiperusteisia, molemminpuolisesti toimivia turvallisuuden parannusmenetelmiä, jotka parantavat tietosuojaa ja Wi-Fi-verkkojen käyttöhallintaa. WPA on suunniteltu IEEE 802.11i -yhteensopivaksi. Siinä käytetään tehostettua tietojen salausmenetelmää TKIP (Temporal Key Integrity Protocol) ja lisäksi 802.1X- ja EAP (Extensible Authentication Protocol) -protokollia käyttäjien todennuksessa. Tietojen salaus suojaa haavoittuvaa langatonta yhteyttä asiakkaiden ja liityntäpisteiden välillä. Lisäksi järjestelmässä on muita yleisiä suojausmenetelmiä, jotka turvaavat yksityisyyttä langattomassa lähiverkossa, kuten salasanasuojaus, päästä päähän -salaus, näennäisverkot ja käyttöoikeuksien varmentaminen. WPA2, WPA:n toinen sukupolvi, tarjoaa paremman tietosuojaan ja verkon käyttöhallinnan. Se on suunniteltu kaikkien 802.11-tekniikoita käyttävien laitteiden suojaukseen, 802.11b, 802.11a ja 802.11g (monikaistainen ja monitilainen) mukaan lukien. Lisäksi WPA2 tarjoaa ratifioidun IEEE 802.11i -standardin mukaisesti korkeatasoisen tietosuojaan, sillä siinä käytetään National Institute of Standards and Technology (NIST) FIPS 140-2 -yhteensopivaa AES-salausalgoritmia ja 802.1X-pohjaista käyttöoikeuksien varmentamista. WPA2 on yhteensopiva WPA:n aiempien versioiden kanssa.

\* Katso **Tekniset tiedot** -online-oppaasta, tukeeko tietokonemallisi IEEE 802.11a -standardia.



Langattomat lähiverkkolaitteet, jotka käyttävät IEEE 802.11a -standardia, eivät voi olla yhteydessä IEEE 802.11b- tai g-standardia käyttäviin laitteisiin, sillä standardit käyttävät eri taajuutta.

IEEE 802.11b: Vakionopeus on 11 Mb/s, noin 30–100 kertaa nopeampi kuin vakiomodeemiyhteys.

IEEE 802.11a/g: Vakionopeus on 54 Mb/s, noin viisi kertaa nopeampi kuin IEEE 802.11b -standardia käyttävä langaton lähiverkkolaite.

Myös muut laitteet käyttävät langattoman lähiverkon kanssa yhteensopivien laitteiden käyttämää 2,4 GHz:n taajuutta. Vaikka langattomissa lähiverkkolaitteissa käytetään tekniikoita, jotka vähentävät muiden samaa taajuutta käyttävien laitteiden häiriöitä, nämä häiriöt voivat hidastaa viestintänopeutta, supistaa viestintäpeittoa tai katkaista langattoman yhteyden.

Viestintänopeus riippuu viestintälaitteiden välisestä etäisyydestä, laitteiden välissä olevista esteistä, laitteiden asetuksista, radio-olosuhteista ja käytettävästä ohjelmasta. Lisäksi viestintäyhteys voi katketa radio-olosuhteiden vuoksi.

Viestintäpeitto riippuu viestintälaitteiden välisestä todellisesta etäisyydestä, laitteiden välissä olevista esteistä, radio-olosuhteista, ympäröivästä tilasta, kuten seinistä ja niiden materiaaleista, sekä käytettävästä ohjelmasta.

Radiohäiriöiden vuoksi IEEE 802.11b- ja IEEE 802.11g -tuotteiden kytkeminen samaan langattomaan verkkoon voi hidastaa viestintänopeutta. IEEE 802.11g -tuotteiden suunnittelussa tämä on otettu huomioon siten, että niiden tiedonsiirtonopeus pienenee niiden ollessa yhteydessä IEEE 802.11b -tuotteiden kanssa, jolloin voidaan varmistaa tiedonsiirron toimiminen.

Jos tiedonsiirtonopeus ei ole odotetun kaltainen, liityntäpisteen langattoman kanavan vaihtaminen voi parantaa tiedonsiirtonopeutta.

## Tietoliikenne ilman liityntäpistettä (ad-hoc)

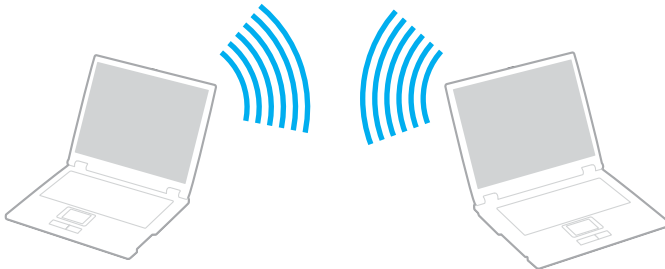

Ad-hoc-verkko on paikallinen verkko, joka luodaan ainoastaan langattomien laitteiden välille eikä muuta keskusohjausta tai liityntäpisteitä käytetä. Jokainen laite viestii suoraan verkon muiden laitteiden kanssa. Voit helposti määrittää ad-hoc-verkon kotonasi.

- Jos VAIO-tietokone aloittaa langattoman yhteyden, valitaan kanava 11.
- Jos langaton vertaislähiverkkolaite aloittaa langattoman yhteyden, yhteydessä käytetään langattoman vertaislähiverkkolaitteen valitsemaa kanavaa.



Voit muodostaa ad-hoc-yhteyden seuraavasti:

- 1 Käännä **WIRELESS-** tai **WIRELESS LAN** -kytkin on-asentoon.  
WIRELESS LAN -merkkivalo syttyy.

Malleissa, joissa on Bluetooth-toiminnot<sup>\*1</sup> ja/tai IEEE 802.11a/b/g -standardi<sup>\*1</sup>, **Wireless Device Switch** -ikkuna voidaan avata kaksoisnapsauttamalla tehtäväpalkin  ( / ) -kuvaketta. Valitse haluamasi langaton vaihtoehto luettelosta ja napsauta sitten **OK**-painiketta.

- 2 Valitse **Käynnistä** ja **Ohjauspaneeli**.
- 3 Valitse **Verkko-** ja **Internet-yhteydet**.
- 4 Valitse **Verkkoyhteydet**.  
Näkyviin tulee **Verkkoyhteydet**-ikkuna.
- 5 Napsauta hiiren kakkospainikkeella vaihtoehtoa **Langaton verkkoyhteys** ja valitse sitten **Ominaisuudet**.  
Näyttöön tulee **Ominaisuudet: Langaton verkkoyhteys** -ikkuna.
- 6 Valitse **Langattomat verkot** -välilehti.
- 7 Napsauta **Lisää...**-painiketta.  
Näyttöön tulee **Ominaisuudet: Langaton verkkoyhteys** -ikkuna.
- 8 Kirjoita verkkonimi (SSID)<sup>\*2</sup>.  
Voit valita 32-merkkisen aakkosnumeerisen nimen.
- 9 Valitse avattavasta **Verkkotodennus**-luettelosta **Avaa**.
- 10 Valitse avattavasta **Tiedon salaus** -luettelosta **WEP**.
- 11 Poista valintanapin **Avain saadaan automaattisesti** -valinta.  
Joitakin tietoja tulee näkyviin.

**12 Kirjoita verkkoavain<sup>\*2</sup>.**

Verkkoavaimen tulee koostua 5 tai 13 aakkosnumeerisesta merkistä tai 10 tai 26 heksadesimaalisesta<sup>\*3</sup> merkistä. Voit valita haluamasi avaimen.

**13 Vahvista verkkoavain kirjoittamalla se uudelleen täsmälleen samassa muodossa.**

**14 Valitse ikkunan alaosassa oleva valintaruutu **Tämä on tietokoneiden välinen verkko – langattomia kytkentäkohtia ei käytetä.****

**15 Valitse OK.**

Antamasi verkkonimi tulee näkyviin **Ensisijaiset verkot** -ruutuun.

**16 Valitse **Lisäasetukset.****

Näyttöön tulee **Lisäasetukset**-ikkuna.

**17 Valitse **Vain tietokoneiden väliset verkot** -valintaruutu.**

**18 Napsauta **Sulje.****

**19 Valitse OK.**

Tietokone voi nyt olla yhteydessä toisiin tietokoneisiin.

<sup>\*1</sup> Katso **Tekniset tiedot** -online-oppaasta, tukeeko tietokonemallisi Bluetooth-toimintoja ja/tai IEEE 802.11a/b/g -standardia.

<sup>\*2</sup> Jos haluat olla yhteydessä kahden tai useamman tietokoneen välillä, kaikki tietokoneet on määritettävä täsmälleen samalla tavalla. Tämä tarkoittaa, että sinun on annettava ensimmäisen määrittämäsi tietokoneen verkkonimi ja sama verkkoavain kaikille muille tietokoneille.

<sup>\*3</sup> Heksadesimaalinen: Numeroiden esitystapa, joka käyttää numeroita 0–9 tavanomaisessa merkityksessä sekä kirjaimia A–F (tai a–f), jotka edustavat heksadesimaalisia numeroita 10–15.



Ad-hoc-verkko ei tue WPA-suojausta.

Voit purkaa ad-hoc-verkon seuraavasti:

- 1 Valitse **Käynnistä** ja **Ohjauspaneeli**.
- 2 Valitse **Verkko- ja Internet-yhteydet**.
- 3 Valitse **Verkkoyhteydet**.  
Näkyviin tulee **Verkkoyhteydet**-ikkuna.
- 4 Kaksoisnapsauta oikeanpuoleisessa ruudussa **Lähiverkko tai nopea Internet-yhteys** -kohdan vaihtoehtoa **Langaton verkkoyhteys**.
- 5 Valitse **Ominaisuudet**.  
Näyttöön tulee **Ominaisuudet: Langaton verkkoyhteys** -ikkuna.
- 6 Valitse **Langattomat verkot** -välilehdestä **Lisäasetukset**.  
**Lisäasetukset**-ikkuna avautuu.
- 7 Valitse **Mikä tahansa verkko (ensisijaisesti käyttö piste)** ja napsauta sitten **Sulje**-painiketta.
- 8 Napsauta **OK**-painiketta.
- 9 Sulje **Verkkoyhteydet**-ikkuna.
- 10 Käännä **WIRELESS-** tai **WIRELESS LAN** -kytkin off-asentoon.

## Yhteys liityntapisteen avulla (infrastruktuuriverkko)



Infrastruktuuriverkko on verkko, joka laajentaa olemassa olevan kiinteän lähiverkon langattomiin laitteisiin liityntapisteen kautta, esimerkiksi Sony Access Pointin kautta. Liityntäpiste muodostaa sillan langattoman ja kiinteän lähiverkon välille ja toimii langattoman lähiverkon keskusohjaimena. Liityntäpiste ohjaa usean langattoman laitteen lähetyksiä ja vastaanottoa tietyn alueen sisällä.

Liityntäpiste valitsee infrastruktuuriverkossa käytettävän kanavan.

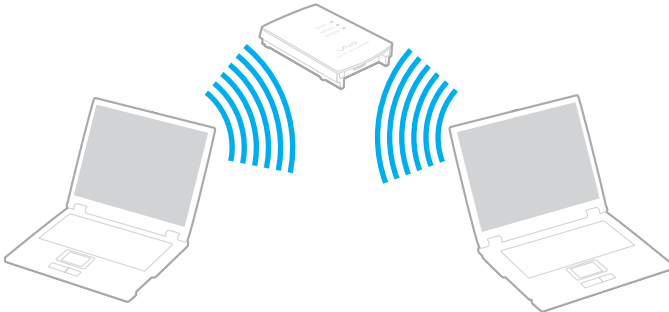
! Tietoja liityntapisteen käyttämän kanavan valinnasta on liityntapisteen mukana toimitetussa käyttöoppaassa.



Voit muodostaa yhteyden langattomaan verkkoon seuraavasti:

- 1 Varmista, että liityntäpiste on valmiina.  
Lisätietoja on liityntäpisteen mukana toimitetussa käyttöoppaassa.
- 2 Käännä **WIRELESS-** tai **WIRELESS LAN** -kytkin on-asentoon.  
WIRELESS LAN -merkkivalo syttyy.  
  
Malleissa, jotka tukevat Bluetooth-toimintoja\* ja/tai IEEE 802.11a/b/g -standardia\*, **Wireless Device Switch** -ikkuna voidaan avata kaksoisnapsauttamalla tehtäväpalkin  ( / ) -kuvaketta. Valitse haluamasi langaton vaihtoehto luettelosta ja napsauta sitten **OK**-painiketta.
- 3 Valitse **Käynnistä** ja **Ohjauspaneeli**.
- 4 Valitse **Verkko- ja Internet-yhteydet**.
- 5 Valitse **Verkkoyhteydet**.  
Näkyviin tulee **Verkkoyhteydet**-ikkuna.
- 6 Kaksoisnapsauta oikeanpuoleisessa ruudussa **Lähiverkko tai nopea Internet-yhteys** -kohdan vaihtoehtoa **Langaton verkkoyhteys**.  
**Langaton verkkoyhteys** -ikkuna avautuu.
- 7 Valitse verkko, jota haluat käyttää.
- 8 Kirjoita verkkoavain.
- 9 Valitse **Yhdistä**.  
Yhteys on määritetty 30 sekunnin jälkeen.

\* Katso **Tekniset tiedot** -online-oppaasta, tukeeko tietokonemallisi Bluetooth-toimintoja ja/tai IEEE 802.11a/b/g -standardia.

Lisätietoja liityntäpisteen määrittämisestä on liityntäpisteen mukana toimitetussa käyttöoppaassa.

## Langattoman verkkoyhteyden katkaiseminen

Käännä **WIRELESS-** tai **WIRELESS LAN** -kytkin off-asentoon.

! Jos langaton verkkoyhteystoiminto poistetaan käytöstä, kun etäasiakirjoja, -tiedostoja tai -resursseja käytetään, tietoja voi hävitä.



WPA-PSK- tai WPA2-PSK-varmennusta varten on syötettävä verkkoavain, joka koostuu 8-64 aakkosnumeerisesta merkistä.





## Bluetooth-toimintojen käyttäminen

Bluetooth-toiminnot ovat käytettävissä vain joissakin malleissa. Katso **Tekniset tiedot** -oppaasta, tukeeko tietokonemallisi Bluetooth-toimintojen käyttöä.

Voit muodostaa langattoman yhteyden tietokoneen ja toisen Bluetooth-laitteen, kuten toisen tietokoneen tai matkapuhelimen, välille. Voit siirtää tietoja näiden laitteiden välillä ilman kaapeleita jopa 10 metrin etäisyydeltä esteettömässä tilassa.

Voit muodostaa yhteyden Bluetooth-laitteeseen seuraavasti:

- 1 Käännä **WIRELESS**-kytkin on-asentoon.
- 2 Kaksoisnapsauta tehtäväpalkin  ( / ) -kuvaketta, jolloin näkyviin tulee **Wireless Device Switch** -ikkuna.
- 3 Valitse **Enable Bluetooth Device** -vaihtoehto.
- 4 Napsauta **OK**-painiketta.

## Bluetooth-toimintojen käyttöön liittyviä huomautuksia

- Tiedonsiirtonopeus vaihtelee seuraavien tekijöiden mukaan:
  - laitteiden välissä olevat seinät ja muut esteet
  - laitteiden välinen etäisyys
  - seinien materiaali
  - mikroaaltojen ja langattomien puhelimien läheisyys
  - radiotaajuushäiriöt ja muut ympäristöolosuhteet
  - laitekoonpano
  - sovellusohjelmien tyyppi
  - käyttöjärjestelmän tyyppi
  - langattoman lähiverkkotoiminnon ja Bluetooth-toimintojen samanaikainen käyttö tietokoneessa
  - siirrettävän tiedoston koko.
- Bluetooth-standardin rajoitusten ja ympäristöstä aiheutuvien sähkömagneettisten häiriöiden vuoksi tiedostot saattavat vioittua jatkuvan tiedonsiirron aikana.
- Kaikki Bluetooth-laitteet täytyy sertifioida, jotta voidaan varmistaa, että ne täyttävät kyseisen standardin vaatimukset. Yksittäisten laitteiden suorituskyky, ohjeavot ja toimintatavat voivat kuitenkin vaihdella, vaikka ne täyttäisivätkin standardin vaatimukset. Tietojen vaihtaminen ei ole ehkä mahdollista kaikissa tilanteissa.
- Bluetooth-tekniikalle on tyypillistä, että video- ja äänisignaalien synkronointi voi häiriintyä, jos videota toistetaan tietokoneessa ja ääni toistetaan tietokoneeseen liitetyn Bluetooth-laitteen kautta.

- ❑ Monet eri laitteet käyttävät samaa 2,4 GHz:n taajuutta kuin Bluetooth- ja WLAN-laitteet. Bluetooth-laitteissa käytetään tekniikkaa, joka minimoii muista samaa aallonpituutta käyttävistä laitteista peräisin olevat häiriöt. Bluetooth-toiminnon ja langattomien viestintävälineiden samanaikainen käyttö voi kuitenkin aiheuttaa radiohäiriöitä. Tiedonsiirtonopeus ja -etäisyys saattavat olla vakioarvoja huonompia.



Lue **Regulations Guide** -opas, ennen kuin käytät Bluetooth-toimintoja.

- ❑ Bluetooth-toiminto ei ehkä toimi muista laitteista tai muiden valmistajien käyttämistä ohjelmistoversioista johtuvista syistä.
- ❑ Bluetooth-tekniikalle on tyypillistä, että useiden Bluetooth-laitteiden liittäminen tietokoneeseen voi aiheuttaa yhteyden hidastumista, jolloin laitteiden toiminta voi heikentyä.

## Bluetooth-turvallisuus

Langattomaan Bluetooth-tekniikkaan sisältyy todennustoiminto, jonka avulla voit määrittää, kenen kanssa olet yhteydessä. Todennustoiminnon avulla voit estää nimettömiä Bluetooth-laitteita ottamasta yhteyttä tietokoneeseesi.

Kun kaksi Bluetooth-laitetta ovat yhteydessä toisiinsa ensimmäisen kerran, kummallekin rekisteröitävälle laitteelle on määritettävä yhteinen Passkey (todennusta varten tarvittava salasana). Kun laite on rekisteröity, Passkey-tunnusta ei tarvitse enää antaa uudelleen.



Voit käyttää joka kerta eri salasanaa, mutta sen on oltava sama kummassakin päässä.

Joillekin laitteille, kuten hiirelle, ei voi antaa salasanaa.

## Yhteys toiseen Bluetooth-laitteeseen

Voit yhdistää tietokoneesi ilman kaapeleita toiseen Bluetooth-laitteeseen, kuten toiseen tietokoneeseen, matkapuhelimeen, taskutietokoneeseen, kuulokemikrofoniin, hiireen tai digitaalikameraan.



Voit olla yhteydessä toiseen Bluetooth-laitteeseen seuraavasti:

Yhteys toiseen Bluetooth-laitteeseen edellyttää Bluetooth-toiminnon asetusten määrittämistä. Tietoja Bluetooth-toiminnon asetusten määrittämisestä ja käytöstä on Bluetooth-apuohjelman ohjetiedostossa.

Ohjetiedoston tarkasteleminen

- 1 Napsauta hiiren kakkospainikkeella tehtäväpalkin Bluetooth-kuvaketta  ja valitse valikosta **Ohje** (Help).

## Bluetooth-yhteyden katkaiseminen

Bluetooth-yhteys katkaistaan kääntämällä **WIRELESS**-kytkin off-asentoon. Bluetooth-merkkivalo sammuu.

## Bluetooth-kuulokemikrofonin käyttäminen

Bluetooth-kuulokemikrofoni voi olla erikseen hankittavissa oleva lisävaruste. Yhdessä sisäisen mikrofonin kanssa se on kätevä apuväline ulkoisen kameran ja pikaviestintäohjelmiston, kuten **Windows Messenger**, avulla käytävissä Internet-videoneuvotteluissa. Yksityiskohtaisia lisätietoja Bluetooth-kuulokemikrofonista on sen mukana toimitetussa käyttöoppaassa.

### Kuulokemikrofonin kytkeminen tietokoneeseen

- 1 Kytke Bluetooth-kuulokemikrofoni toimintaan painamalla sen virtapainiketta ja pitämällä sitä painettuna vähintään viiden sekunnin ajan.
- 2 Paina äänenvoimakkuuspainikkeita ja pidä niitä painettuina ainakin viiden sekunnin ajan, kunnes merkkivalo alkaa vilkkua punavihreänä.
- 3 Napsauta työkalurivin Bluetooth-kuvaketta  hiiren kakkospainikkeella ja valitse valikosta **Bluetooth Settings**. Näyttöön tulee **Bluetooth Settings** -ikkuna ja **Add New Connection Wizard** -toiminto käynnistyy automaattisesti.
- 4 Jos **Add New Connection Wizard** -ikkuna ei tule näyttöön, valitse **New Connection**. **Add New Connection Wizard** -ikkuna avautuu.
- 5 Valitse **Express Mode [Recommended]** ja valitse sitten **Seuraava**. Ohjattu toiminto etsii kantoalueella olevat Bluetooth-laitteet ja näyttää mahdollisten käytettävissä olevien laitteiden luettelon.
- 6 Valitse **HBH-608** ja **Seuraava**. Kun yhteys on muodostettu, näyttöön tulee **Bluetooth Manager-Bluetooth Security** -ikkuna.
- 7 Anna **Bluetooth Passkey (PIN)** -kohtaan 0000 ja napsauta sitten **OK**-painiketta.
- 8 Paina kuulokemikrofonin virtapainiketta.
- 9 Valitse **Valmis**. **Bluetooth Settings** -ikkunaan tulee kuulokemikrofonikuvake.

- 10 Napsauta kuulokemikrofonin kuvaketta ja paina sitten kuulokemikrofonin virtapainiketta. Tietokoneen pitäisi nyt olla valmis yhteyteen Bluetooth-kuulokemikrofonin kanssa.

### Kuulokemikrofonin irrottaminen tietokoneesta

- 1 Napsauta hiiren kakkospainikkeella tehtäväpalkin Bluetooth-kuvaketta  ja valitse valikosta **Bluetooth Settings**. **Bluetooth Settings** -ikkuna avautuu.
- 2 Valitse **HBH-608**, napsauta **Seuraava** ja valitse sitten **Bluetooth**-valikosta **Disconnect**.
- 3 Valitse **Kyllä**.



# Oheislaitteiden käyttäminen

Voit lisätä tietokoneeseen toimintoja siinä olevien porttien avulla.

- Telakointiaseman kytkeminen (sivu 74)**
- Ulkoisten kaiuttimien kytkeminen (sivu 84)**
- Ulkoisen näytön kytkeminen (sivu 85)**
- Näyttötilojen valitseminen (sivu 92)**
- Multiple Monitors -toiminnon käyttäminen (sivu 94)**
- Ulkoisen mikrofonin kytkeminen (sivu 96)**
- Universal Serial Bus (USB) -laitteiden kytkeminen (sivu 97)**
- Tulostimen kytkeminen (sivu 100)**
- i.LINK-laitteen kytkeminen (sivu 101)**
- Lähiverkkoyhteyden muodostaminen (sivu 103)**

## Telakointiaseman kytkeminen

Telakointiaseman avulla voit kytkeä tietokoneeseen muita oheislaitteita, kuten tulostimen tai ulkoisen näytön.

Telakointiasema ei sisälly tietokoneen toimitukseen, joten se on hankittava erikseen.

## Telakointiaseman portit

### Yläosa

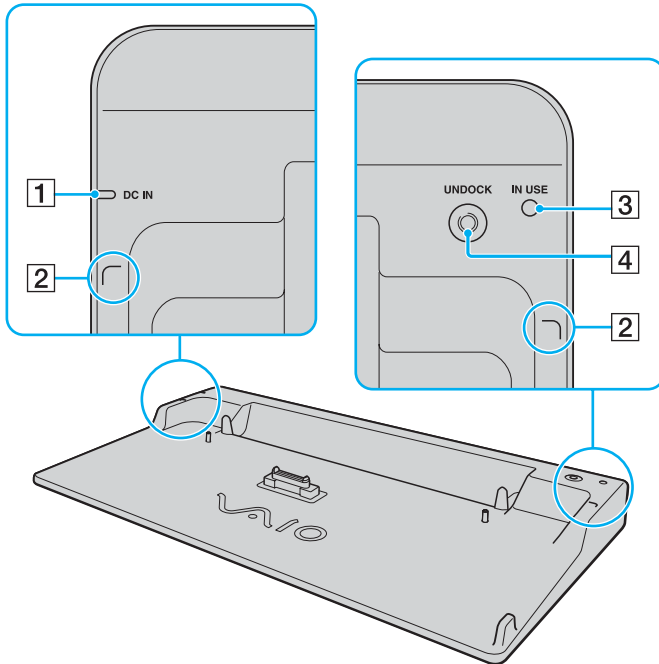

- 1 **DC IN** -merkkivalo  
Pala, kun telakointiaseman virta on kytketty.
- 2 Kulmien paikkamerkit ([sivu 77](#))
- 3 **IN USE** -merkkivalo ([sivu 80](#))
- 4 **UNDOCK**-painike ([sivu 80](#))

## Taustapuoli

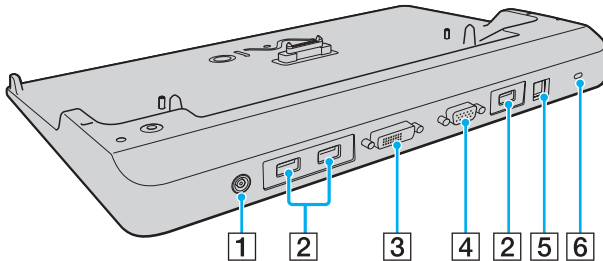

- 1 **DC IN** -portti (sivu 77)
- 2 Hi-Speed **USB** (USB 2.0) -portit\* (sivu 97)
- 3 **DVI-D**-portti (sivu 86)
- 4 **Näyttövastake** (VGA) (sivu 86)
- 5 Verkkoportti (Ethernet) (1000BASE-T / 100BASE-TX / 10BASE-T) (sivu 103)
- 6 Suojausliitäntä

\* Suuren, täyden ja pienen nopeuden tuki.

! Telakointiasemaan voidaan kytkeä virta vain tietokoneen mukana toimitetun verkkolaitteen kautta. Älä irrota verkkolaitetta telakointiasemasta tai pistorasiasta telakointiaseman käytön aikana, jotta et vahingoita tietoja tai aiheuta laitteiston toimintahäiriöitä.

## Tietokoneen kytkeminen telakointiasemaan

! Älä liitä tietokonetta telakointiasemaan, jos tietokoneen akku ei ole paikallaan.

Voit kytkeä tietokoneen telakointiasemaan seuraavasti:

! Katkaise tietokoneen virta, ennen kuin kytket tietokoneen telakointiasemaan, jotta et menetä tallentamattomia tietoja.

- 1 Irrota kaikki oheislaitteet tietokoneesta.
- 2 Kytke virtajohdon (1) toinen pää verkkolaitteeseen (2) ja toinen pää pistorasiaan.
- 3 Kytke verkkolaitteeseen (2) liitetty kaapeli telakointiaseman (4) **DC IN** -porttiin (3).

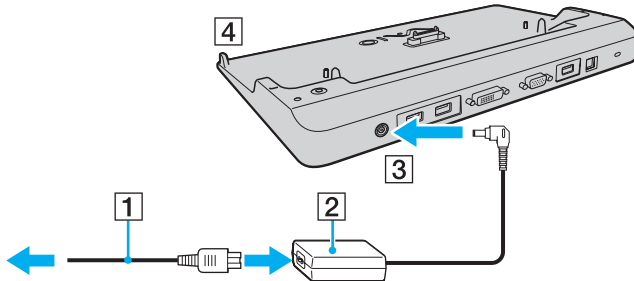

- 4 Vedä tietokoneen pohjassa oleva telakointiaseman liittimen suojus auki.

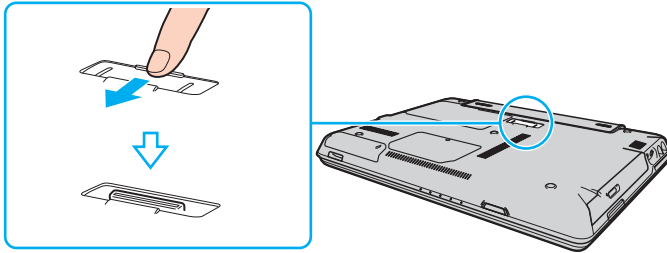

- 5 Kohdista tietokoneen alatakakulmat telakointiaseman kulmien paikkamerkkeihin.

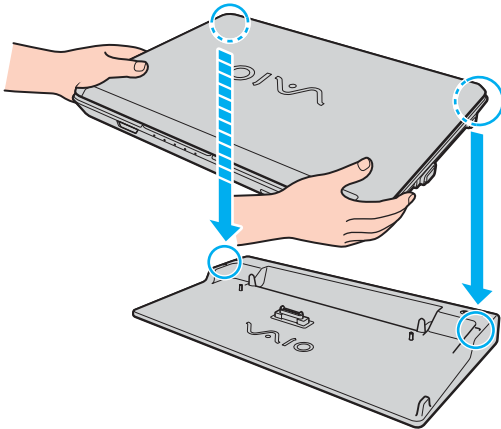

- 6 Aseta tietokone paikalleen painamalla sitä varovasti alaspäin.

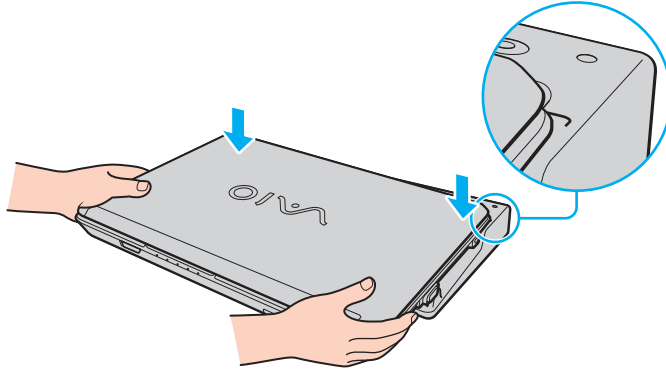

- 7 Avaa nestekidenäyttö ja käynnistä tietokone.

! Käytä tietokoneesi mukana toimitettua verkkolaitetta.

Älä liikuta tietokonetta sen ollessa kiinni telakointiasemassa, sillä telakointiasema voi irrota ja se sekä tietokone voivat vahingoittua.

## Tietokoneen irrottaminen telakointiasemasta

!  
Katkaise tietokoneen virta, ennen kuin irrotat koneen telakointiasemasta, jotta et menetä tallentamattomia tietoja.

Varmista ennen tietokoneen irrottamista, että telakointiasemaan kytketyt laitteet eivät ole käytössä.

Älä irrota tietokonetta telakointiasemasta, kun **IN USE**-merkkivalo palaa. Jos tietokone irrotetaan **IN USE**-merkkivalon palaessa, tallentamattomat tiedot voivat kadota tai tietokone voi vioittua.

Kun akun varaus on loppumassa, tietokoneen irrottaminen telakointiasemasta voi aiheuttaa tallentamattomien tietojen katoamisen.

Älä irrota tietokonetta telakointiasemasta videon toistamisen aikana. Varmista ennen tietokoneen irrotusta, että toisto-ohjelmisto on suljettu.

Kun olet irrottanut tietokoneen telakointiasemasta kohdan **Voit irrottaa tietokoneen telakointiasemasta seuraavasti (sivu 81)** mukaisesti, sijoita tietokone erilleen telakointiasemasta. Jos tietokoneen käyttöä jatketaan telakointiasemassa, seurauksena voi olla toiminnan häiriintyminen.



Voit irrottaa tietokoneen telakointiasemasta seuraavasti:

- 1 Paina **UNDOCK**-painiketta (1) ja odota, kunnes **IN USE** -merkkivalo (2) sammuu.

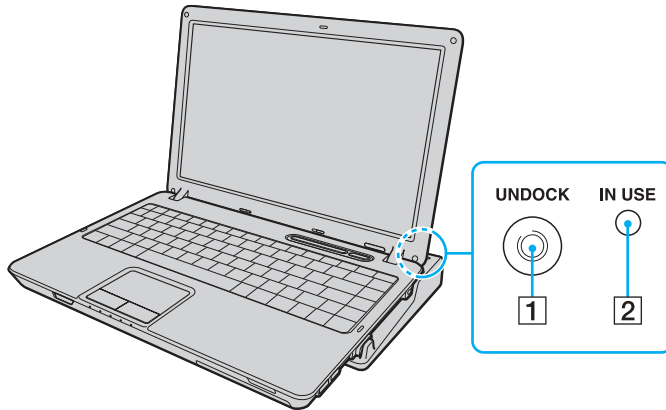

Jos **IN USE** -merkkivalo ei pala, **UNDOCK**-painiketta ei tarvitse painaa.

Jos **UNDOCK**-painiketta painetaan tietokoneen ollessa virransäästötilassa, tietokone palaa ensin normaalitilaan ja aloittaa sitten irrotustoiminnon.



Kun tietokone on palannut normaalitilaan, sijoita tietokone erilleen telakointiasemasta. Jos tietokoneen käyttöä jatketaan telakointiasemassa, seurauksena voi olla toiminnan häiriintyminen.

- 2 Nosta tietokone pois telakointiasemasta.

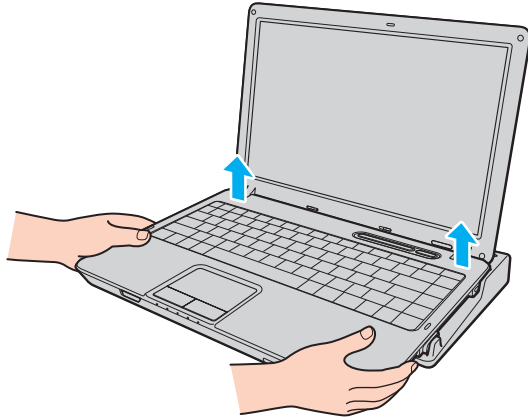

- 3 Sulje tietokoneen pohjassa oleva telakointiaseman liittimen suojus.

Voit irrottaa tietokoneen telakointiasemasta myös seuraavasti:

- 1 Valitse **Käynnistä** ja valitse sitten **Pura telakointi**.
- 2 Tarkista, että näyttöön tulee sanoma ja että **IN USE** -merkkivalo sammuu. Nosta sitten tietokone pois telakointiasemasta.
- 3 Sulje tietokoneen pohjassa oleva telakointiaseman liittimen suojuus.



On erittäin tärkeää sulkea telakointiaseman liittimen suojuus, kun tietokone on irrotettu telakointiasemasta. Jos suojuuskansi jätetään auki, tietokoneen sisään voi päästä pölyä, mikä voi vahingoittaa tietokonetta.

Voit irrottaa telakointiaseman verkkovirrasta kokonaan irrottamalla verkkolaitteen pistorasiasta.

## Ulkoisten kaiuttimien kytkeminen

Voit tehostaa tietokoneesi äänen laatua ulkoisilla kaiuttimilla.

Voit kytkeä ulkoiset kaiuttimet seuraavasti:

- 1 Kytke kaiuttimen kaapeli (1) tietokoneen kuulokeliitäntään (2) .
- 2 Kiinnitä kaiutinkaapelin toinen pää ulkoiseen kaiuttimeen (3).
- 3 Käännä kaiuttimien ääni pois ennen kaiuttimien kytkemistä.

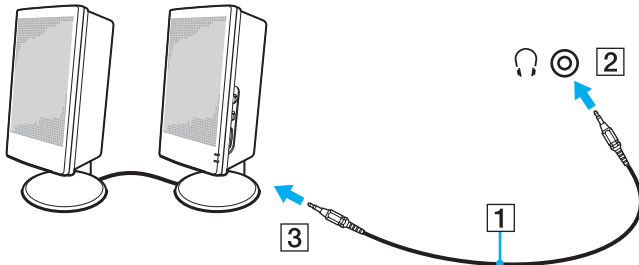

Varmista, että kaiuttimet on suunniteltu käyttämällesi tietokoneelle.



Älä aseta levykkeitä kaiuttimien päälle. Kaiuttimien magneettikenttä saattaa vahingoittaa levykkeillä olevia tietoja.

## Ulkoisen näytön kytkeminen

Voit kytkeä tietokoneeseen ulkoisen näytön. Voit käyttää tietokonetta esimerkiksi tietokonenäytön tai projektorin kanssa.



Kytke virtajohto vasta, kun muut kytkentäkaapelit on kytketty.

Kytettyjä ulkoisia näyttöjä käytetään kakkosnäyttöinä.

Windows-järjestelmissä voit käyttää ulkoisen näytön avulla samanaikaisesti useita näyttöjä.



Kun tietokone on kiinnitetty telakointiasemaan (lisävaruste), käytössä on ainoastaan telakointiaseman VGA-näyttövastake.

## Tietokonenäytön kytkeminen

Voit kytkeä tietokonenäytön tietokoneeseen joko suoraan tai telakointiaseman (lisävaruste) välityksellä.

Voit kytkeä tietokonenäytön seuraavasti:

! Tietokoneen näyttövastake ei ole käytettävissä, kun tietokone on kytkettynä telakointiasemaan.

- 1 Kytke tarvittaessa näytön virtajohdon (1) toinen pää näyttöön ja toinen pää pistorasiaan.
- 2 Jos haluat kytkeä VGA-näytön, kytke näyttökaapeli (2) (ei sisälly toimitukseen) tietokoneessa tai telakointiasemassa olevaan VGA-näyttövastakkeeseen (3) □.
- 3 Jos haluat kytkeä TFT/DVI-näytön, kytke näyttökaapeli (ei sisälly toimitukseen) telakointiasemassa olevaan **DVI-D**-porttiin.

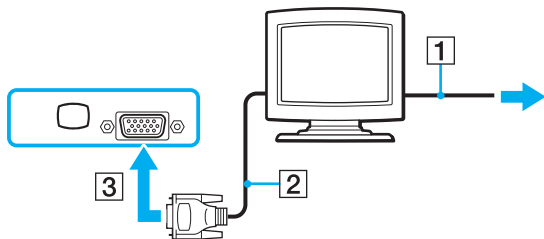

 DVI-D on lyhenne sanoista Digital Visual Interface - Digital. Se on DVI-liitin, joka tukee vain digitaalisia videosignaaleja, ei analogisia videosignaaleja. Siinä on 24 nastaa.

DVI-I-liitin (Digital Visual Interface - Integrated) tukee digitaalisia ja analogisia videosignaaleja. Siinä on 29 nastaa.

! TFT/DVI-näyttöä voi käyttää vain silloin, kun telakointiasemaan asetetaan NVIDIA-näytönohjaimella varustettu tietokone.

## Multimedianäytön kytkeminen

Kiinteät kaiuttimet ja mikrofonin sisältävä tietokoneen multimedianäyttö voidaan kytkeä tietokoneeseen suoraan tai telakointiaseman (lisävaruste) välityksellä.

Voit kytkeä multimedianäytön seuraavasti:

**!** Tietokoneen näyttövastake ei ole käytettävissä, kun tietokone on kytkettynä telakointiasemaan.

- 1 Kytke multimedianäytön johto (1) pistorasiaan.
- 2 Kytke näyttökaapeli (2) (ei sisälly toimitukseen) tietokoneessa tai telakointiasemassa (lisävaruste) olevaan VGA-näyttövastakkeeseen (3) □.
- 3 Kytke kaiuttimen kaapeli (4) tietokoneen kuulokeliitintään (5) Ω.
- 4 Kytke mikrofonin kaapeli (6) tietokoneen mikrofoniliitintään (7) 🔊.

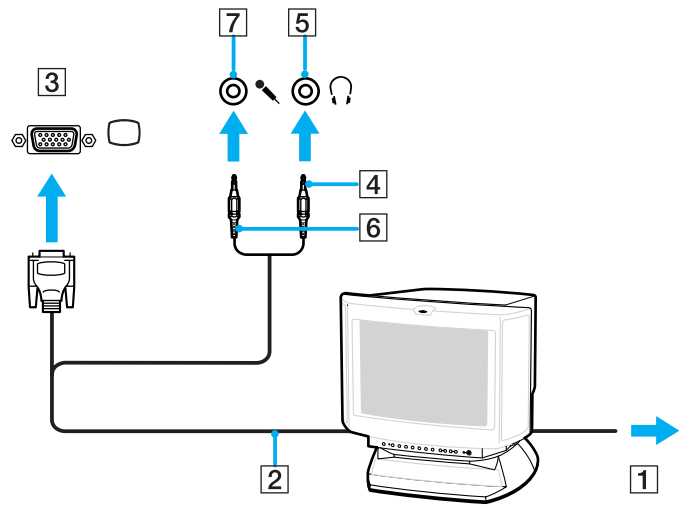



## TV:n kytkeminen

Voit kytkeä tietokoneeseen television.

Voit liittää television tietokoneeseen seuraavasti:

- 1 Kytke television virtajohto pistorasiaan.
- 2 Kytke S-videokaapelin (ei sisälly toimitukseen) toinen pää tietokoneen **S VIDEO OUT** -porttiin ja toinen pää televisioon.
- 3 Kytke äänikaapelin (ei sisälly toimitukseen) toinen pää tietokoneen kuulokeliitintään ja toinen pää televisioon.
- 4 Vaihda television sisäänottokanava ulkoiseen sisäänottoon.
- 5 Määritä television asetukset.



Katso muut asennus- ja käyttöohjeet oheislaitteesi mukana toimitetuista käyttöoppaista.

Jos tietokoneesi näytön resoluutio on yli 1 024 x 768 kuvapistettä, koko kuva ei näy televisiossasi. Television piilossa oleva alue saadaan esiin liikuttamalla tietokoneen osoitinta. Jos haluat näyttää koko kuvan, muuta tietokoneen näytön resoluutio 1 024 x 768 kuvapisteeseen tai sitä pienemmäksi.

## Projektorin kytkeminen

Projektori (esimerkiksi Sony'n LCD-projektori) voidaan kytkeä tietokoneeseen joko suoraan tai telakointiaseman (lisävaruste) välityksellä.

Voit kytkeä projektorin seuraavasti:

! Tietokoneen näyttövastake ei ole käytettävissä, kun tietokone on kytkettynä telakointiasemaan.

- 1 Kytke projektorin virtajohto (1) pistorasiaan.
- 2 Kytke RGB-signaalikaapeli (2) (ei sisälly toimitukseen) tietokoneessa tai telakointiasemassa olevaan näyttövastakkeeseen (VGA) (3) □.
- 3 Kytke äänijohto (4) (ei sisälly toimitukseen) kuulokeliitäntään (5) Ω.
- 4 Kytke RGB-signaalikaapeli sekä äänikaapeli projektorin (6) liitäntöihin.

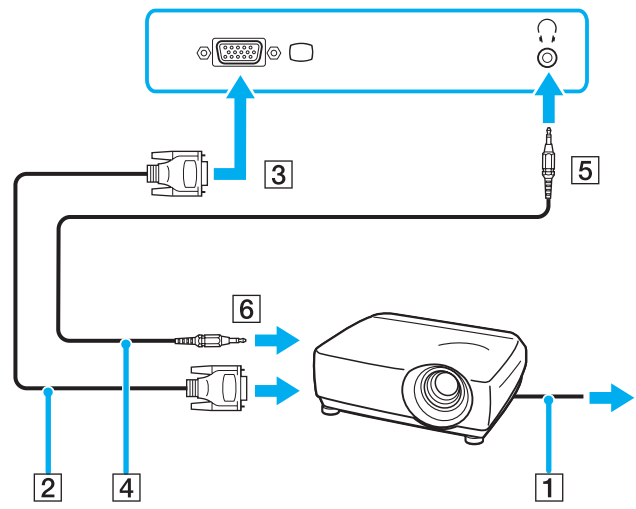

## Näyttötilojen valitseminen

Voit valita, mitä näyttöä käytetään ensisijaisena näyttönä, kun tietokoneeseen kytketään ulkoinen näyttö (esimerkiksi pöytätietokoneen näyttö tai televisio).

Näytön valitsemistapa määräytyy kuitenkin tietokoneessa olevan näytönohjaimen mukaan. Näytönohjaimen yksityiskohtaiset tiedot ovat **Tekniset tiedot** -online-oppaassa.

Jos haluat käyttää tietokoneen näyttöä ja ulkoista näyttöä samanaikaisesti, katso lisätietoja kohdasta **Multiple Monitors -toiminnon käyttäminen (sivu 94)**.

Voit valita näytön seuraavasti:

### Intel Graphics Media Accelerator -näytönohjaimella varustetut mallit

- 1 Avaa tilannekohtainen pikavalikko napsauttamalla työpöytää hiiren kakkospainikkeella.
- 2 Valitse valikosta näytön ominaisuuksien vaihtoehto.
- 3 Muuta asetukset näytön ohjeiden mukaisesti.



Kuva ei ehkä näy samanaikaisesti sekä tietokoneen näytössä että ulkoisessa näytössä tai projektorissa, jos ulkoinen näyttö tai projektori ei tue tätä ominaisuutta.

Kytke virta oheislaitteisiin, ennen kuin kytket virran tietokoneeseen.

## NVIDIA-näytönohjaimella varustetut mallit

- 1 Valitse **Käynnistä** ja **Ohjauspaneeli**.
- 2 Valitse **Ulkoasu ja teemat**.
- 3 Valitse **Näyttö**.
- 4 Napsauta **Asetukset**-välilehteä.
- 5 Valitse **Lisäasetukset**.
- 6 Napsauta välilehteä, jonka nimi alkaa tekstillä **GeForce**.
- 7 Muuta asetukset näytön ohjeiden mukaisesti.

## Multiple Monitors -toiminnon käyttäminen

Multiple Monitors -toiminto mahdollistaa työpöydän osien jakamisen useille näytöille. Jos sinulla on esimerkiksi VGA-näyttövastakkeeseen kytketty ulkoinen näyttö, tietokoneen näyttö ja ulkoinen näyttö voivat toimia yhtenä työpöytänä.

Voit siirtää osoittimen näytöstä toiseen. Näin voit vetää objekteja, kuten avoimen sovellusikkunan tai tehtäväpalkin, näytöstä toiseen.

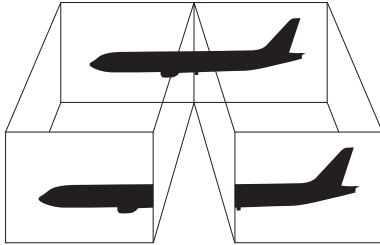

Ulkoinen näyttö tai televisio ei ehkä tue Multiple Monitors -toimintoa.

Jotkin ohjelmat eivät ehkä sovi yhteen Multiple Monitors -asetusten kanssa.

Varmista, ettei tietokone siirry valmius- tai lepotilaan, kun käytät Multiple Monitors -tilaa. Muuten tietokone ei ehkä pysty palaamaan normaalitilaan.

Jos olet määrittänyt kullekin näyttölaitteelle eri värit, älä jaa yhtä ikkunaa kahdelle näytölle. Muuten ohjelma ei ehkä toimi oikein.

Määritä kullekin näytölle aiempaa vähemmän värejä tai aiempaa pienempi resoluutio.

**Voit valita Multiple Monitors -tilan seuraavasti:**



Voit tarkistaa **Tekniset tiedot** -online-oppaasta, millainen näyttönohjain mallissasi on.

## Intel Graphics Media Accelerator -näytönohjaimella varustetut mallit

- 1 Avaa tilannekohtainen pikavalikko napsauttamalla työpöytää hiiren kakkospainikkeella.
- 2 Valitse valikosta näytön ominaisuuksien vaihtoehto.
- 3 Muuta asetukset näytön ohjeiden mukaisesti.

## NVIDIA-näytönohjaimella varustetut mallit

- 1 Valitse **Käynnistä** ja **Ohjauspaneeli**.
- 2 Valitse **Ulkoasu ja teemat**.
- 3 Valitse **Näyttö**.
- 4 Valitse **Asetukset**-välilehti.
- 5 Valitse **Lisäasetukset**.
- 6 Napsauta välilehteä, jonka nimi alkaa tekstillä **GeForce**.
- 7 Muuta asetukset näytön ohjeiden mukaisesti.



Voit lisäksi mukauttaa Multiple Monitors -tilaa määrittämällä yksittäisten näyttöjen värit ja resoluutiot erikseen.

## Ulkoisen mikrofonin kytkeminen

Jos haluat käyttää äänensyöttölaitetta esimerkiksi Internet-chat-palveluita varten, tietokoneeseen on liitettävä ulkoinen mikrofoni.

Voit kytkeä ulkoisen mikrofonin seuraavasti:

Kytke mikrofonin kaapeli (1) tietokoneen mikrofoniliitäntään (2) .

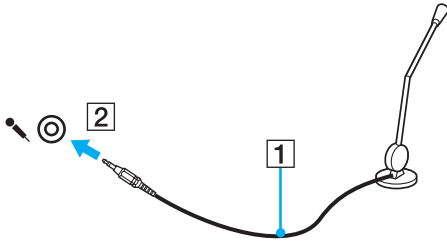

Varmista, että mikrofoni on suunniteltu käyttämällesi tietokoneelle.



## Universal Serial Bus (USB) -laitteiden kytkeminen

Estä tietokoneelle ja/tai USB-laitteille mahdollisesti koituvat vahingot noudattamalla seuraavia ohjeita:

- ❑ Jos siirrät tietokonetta, johon on liitetty USB-laitteita, varo kohdistamasta USB-portteihin iskuja tai voimaa.
- ❑ Älä pane tietokonetta laukkuun tai kantolaatikkoon, jos koneeseen on kytkettynä USB-laitteita.

### USB-hiiren kytkeminen

Voit kytkeä USB-hiiren seuraavasti:

- 1 Valitse USB-portti (1) , jota haluat käyttää.
- 2 Kytke USB-hiirikaapeli (2) USB-porttiin.  
Voit nyt käyttää USB-hiirtä (3).

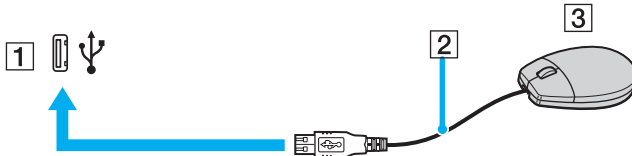

VAIO-tietokoneen USB-hiiriohjain on valmiiksi asennettu tietokoneeseen, joten voit aloittaa työskentelyn heti, kun olet kytkenyt USB-hiiren USB-porttiin.

## USB-levykeaseman kytkeminen

Voit hankkia USB-levykeaseman ja kytkeä sen tietokoneeseen.

Voit kytkeä USB-levykeaseman seuraavasti:

- 1 Valitse USB-portti (1) , jota haluat käyttää.
- 2 Kytke USB-levykeaseman kaapeli (2) USB-porttiin.  
Voit nyt käyttää USB-levykeasemaa (3).

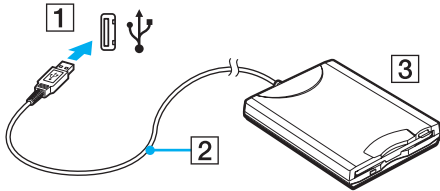

! Kun käytät USB-levykeasemaa, älä paina USB-porttia. Muuten voit aiheuttaa toimintahäiriön.

## USB-levykeaseman irrottaminen

Voit irrottaa USB-levykeaseman, kun tietokoneen virta on kytkettynä tai katkaistuna. Levykeaseman irrottaminen, kun tietokone on virransäätötilassa (valmiustilassa tai lepotilassa), voi aiheuttaa tietokoneen toimintahäiriön.

Jos tietokone ei ole käynnissä, voit irrottaa USB-kaapelin tietokoneesta suoraan.

Voit irrottaa USB-levykeaseman seuraavasti:

- 1 Sulje kaikki levykeasemaa käyttävät ohjelmat.
- 2 Kaksoisnapsauta tehtäväpalkin **Poista laite turvallisesti** -kuvaketta. Näyttöön tulee **Poista laite turvallisesti** -ikkuna.
- 3 Valitse levykeasema, jonka haluat kytkeä irti.
- 4 Valitse **Pysäytä**. Näyttöön tulee **Pysäytä laite** -ikkuna.
- 5 Tarkista, että levykeasema on valittuna, ja valitse sitten **OK**. Näyttöön tulee sanoma, joka ilmoittaa, että laitteiston voi poistaa turvallisesti.
- 6 Sulje **Poista laite turvallisesti** -ikkuna napsauttamalla **Sulje**-painiketta.
- 7 Irrota levykeasema tietokoneesta.

## Tulostimen kytkeminen

Voit kytkeä tietokoneeseen Windows-yhteensopivan tulostimen asiakirjojen tulostusta varten.

### Tulostimen kytkeminen USB-porttiin

Voit kytkeä tietokoneeseen Windows-järjestelmäversion kanssa yhteensopivan USB-tulostimen.

Voit kytkeä tulostimen USB-porttiin seuraavasti:

- 1 Kytke tulostimen virtajohto (1) pistorasiaan.
- 2 Valitse USB-portti (3) , jota haluat käyttää.
- 3 Kytke USB-tulostinkaapelin (2) toinen pää USB-porttiin ja toinen pää tulostimeen.

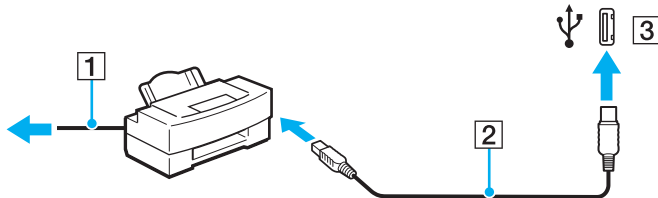

## i.LINK-laitteen kytkeminen

### i.Link-laitteiden kytkemiseen liittyviä huomautuksia

- Tietokoneessa on i.LINK-portti. Sen avulla voit luoda yhteyden i.LINK-laitteeseen, esimerkiksi digitaaliseen videokameraan, tai kytkeä kaksi VAIO-tietokonetta toisiinsa tiedostojen kopiointia, muokkausta tai poistamista varten.
- Tietokoneen i.LINK-portti ei syötä virtaa ulkoisiin laitteisiin, jotka yleensä saavat virtaa i.LINK-porteista.
- i.LINK-portti tukee 400 Mb/s:n tiedonsiirtonopeuksia. Todellinen tiedonsiirtonopeus määräytyy kuitenkin ulkoisten laitteiden tiedonsiirtonopeuden mukaan.
- Tietokoneeseen sopivat i.LINK-kaapelit on merkitty seuraavasti:  
VMC-IL4415 (1,5 metrin pituinen kaapeli, jonka molemmissa päissä on 4-nastainen liitin) ja VMC-IL4408-sarja (0,8 metrin pituinen kaapeli, jonka molemmissa päissä on 4-nastainen liitin).
- Lisävarusteena hankittavia i.LINK-kaapeleita ei ehkä ole saatavilla kaikissa maissa ja kaikilla alueilla.
- i.LINK-yhteys muiden yhteensopivien laitteiden kanssa ei ole täysin taattu.
- i.LINK-yhteys vaihtelee käytettyjen sovellusohjelmien, käyttöjärjestelmien ja i.LINK-yhteensopivien laitteiden mukaan. Lisätietoja on ohjelmiston mukana toimitetussa käyttöoppaassa.
- Tarkista i.LINK-yhteensopivien oheislaitteiden (esimerkiksi kiintolevyn tai CD-RW-aseman) käyttöehdot sekä käyttöjärjestelmän yhteensopivuus, ennen kuin kytket laitteita tietokoneeseen.

## Digitaalisen videokameran kytkeminen

Voit kytkeä digitaalisen videokameran seuraavasti:

- 1 Kytke i.LINK-kaapelin (1) (ei sisälly toimitukseen) toinen pää tietokoneen i.LINK-porttiin (2) ja toinen pää digitaalisen videokameran DV In/Out -portteihin (3).
- 2 Käynnistä **DVgate Plus** -ohjelmisto.

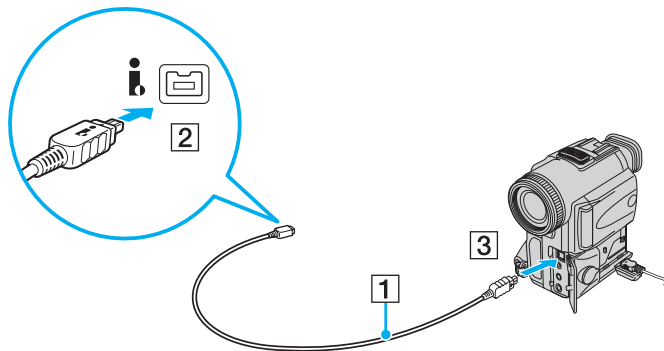

Sony'n digitaalisten videokameroiden liitännät **DV Out**, **DV In/Out** ja **i.LINK** ovat i.LINK-yhteensopivia.

Sony'n digitaalista videokameraa käytetään tässä esimerkkinä. Käyttämäsi digitaalinen videokamera kytketään ehkä toisella tavalla.

Et voi avata Memory Stick -muistikorttiin tallennettuja kuvia i.LINK-yhteyden käytön aikana.

## Lähiverkkoyhteyden muodostaminen

Voit liittää tietokoneen 1000BASE-T\*- , 100BASE-TX- tai 10BASE-T-tyyppiseen verkkoon Ethernet-verkkokaapelin avulla. Kytke verkkokaapelin (ei sisälly toimitukseen) toinen pää tietokoneen verkkoporttiin (Ethernet-portti) tai telakointiasemaan (lisävaruste) ja toinen pää verkkoon. Saat tietoja verkkoyhteyden edellyttämistä asetuksista ja laitteista verkon pääkäyttäjältä.

\* Käytettävissä vain lisävarusteena saatavan telakointiaseman verkkoportin (Ethernet-portin) kautta.

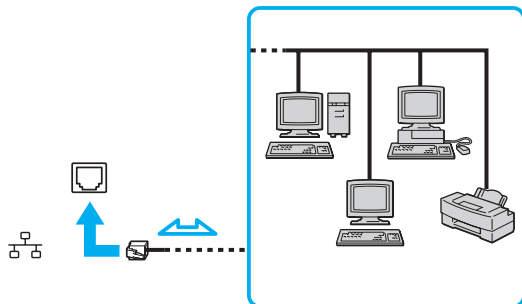

Tietokone voidaan liittää verkkoon oletusasetuksia käyttämällä.

Kun tietokone on kiinnitetty lisävarusteena saatavaan telakointiasemaan, on valittava, mitä verkkoporttia (Ethernet-porttia) käytetään. Noudata näytön ohjeita.

!

Tietokoneessa olevaan verkkoliittimeen (LAN) ei voi kytkeä puhelinlinjoja.  
Jos verkkoliitin (LAN) kytketään alla mainittuihin puhelinlinjoihin, liittimeen tuleva voimakas sähkövirta voi aiheuttaa vaurioita, ylikuumentumista tai tulipalon.

- kotikäyttöön (intercom-sisäpuhelin) tai yrityskäyttöön (monilinjainen yrityspuhelin) tarkoitetut puhelinlinjat
- yleinen puhelinliittymä
- yksityinen puhelinvaihte

Älä kytke puhelinjohtoa tietokoneen verkkoporttiin.



## VAIO-tietokoneen mukauttaminen

Tässä osassa on tietoja siitä, miten voit muuttaa tietokoneen pääasetuksia. Opi muun muassa käyttämään ja mukauttamaan Sony-ohjelmia ja -apuohjelmia.

- ❑ **Salasanan asettaminen** ([sivu 106](#))
- ❑ **Tietokoneen valmistelu käyttöön VAIO Control Center -ohjelmiston avulla** ([sivu 109](#))
- ❑ **Virransäästötilojen käyttäminen** ([sivu 110](#))
- ❑ **Virranhallinta VAIO Power Management -hyötyohjelmalla** ([sivu 115](#))
- ❑ **Modeemin määrittäminen** ([sivu 117](#))

## Salasanan asettaminen

Aseta salasana käyttämällä yhtä BIOS-toiminnoista.

Kun olet asettanut salasan, tietokoneen käynnistäminen edellyttää sen antamista aina, kun VAIO-logo tulee näyttöön. Käynnistyssalasan avulla voit suojata tietokoneesi luvattomalta käytöltä.

### Käynnistyssalasan lisääminen

Käynnistyssalasan avulla voit suojata tietokoneesi luvattomalta käytöltä.

Käytävissä on kahdenlaisia käynnistyssalasanvoja: koneen salasana ja käyttäjän salasana. Koneen salasana on tarkoitettu käyttäjille, joilla on tietokoneen järjestelmänvalvojan oikeudet. Sen avulla voidaan muuttaa kaikkia asetusvalintoja BIOS-asetusnäytössä ja käynnistää tietokone. Käyttäjän salasana on tarkoitettu muille tavallisille käyttäjille. Sen avulla voidaan muuttaa joitakin BIOS-asetusvalintoja ja käynnistää tietokone. Koneen salasana on asetettava ennen käyttäjän salasan asettamista.



Kun käynnistyssalasan on asetettu, tietokonetta ei voi käynnistää antamatta salasanaa. Varmista, että muistat salasan. Kirjoita salasana muistiin ja säilytä se turvallisessa paikassa muiden henkilöiden ulottumattomissa.

Jos unohdat käynnistyssalasan ja tarvitset apua sen nollaamiseksi, tästä palvelusta veloitetaan ja tietokone pitää ehkä lähettää huoltoon salasan nollaamista varten.

Voit lisätä käynnistyssalasanan seuraavasti:

- 1 Käynnistä tietokone.
- 2 Paina **F2**-näppäintä, kun VAIO-logo tulee näyttöön. BIOS-asetusnäyttö avautuu. Jos näin ei tapahdu, käynnistä tietokone uudelleen ja paina useita kertoja **F2**-näppäintä, kun VAIO-logo tulee näyttöön.
- 3 Valitse **Security** ←- tai → -näppäimellä. Valitse sitten **Security**-välilehdessä **Set Machine Password** ja paina **Enter**-näppäintä.
- 4 Anna salasanan syöttöruudussa salasana kahdesti ja paina **Enter**-näppäintä. Salasana voi olla enintään 32 aakkosnumeerista merkkiä pitkä (välilyönnit mukaan luettuina).
- 5 Paina vahvistuskehotteen jälkeen **Enter**-näppäintä.



Seuraavalla tavalla voit asettaa tietokoneen kysymään salasanaa aina, kun tietokone käynnistetään tai BIOS-asetusnäyttö avataan.

- 6 Valitse **Security**-kohdasta **Password when Power ON**. Muuta asetus valinnasta **Disabled** valinnaksi **Enabled** välilyöntinäppäintä painamalla.
- 7 Valitse ←- tai →-näppäimellä **Exit**. Valitse sitten **Exit (Save Changes)** tai **Exit Setup** ja paina **Enter**-näppäintä. Varmista, että **Setup Confirmation** -näytöstä on valittu **Yes**, ja paina sitten **Enter**-näppäintä.

## Käynnistyssalasanan muuttaminen tai poistaminen

Voit muuttaa tai poistaa käynnistyssalasanan seuraavasti:

- 1 Käynnistä tietokone.
- 2 Paina **F2**-näppäintä, kun VAIO-logo tulee näyttöön. BIOS-asetusnäyttö avautuu. Jos näin ei tapahdu, käynnistä tietokone uudelleen ja paina useita kertoja **F2**-näppäintä, kun VAIO-logo tulee näyttöön.
- 3 Anna voimassa oleva salasana kohtaan **Enter Password** ja paina **Enter**-näppäintä.
- 4 Valitse **Security** ←- tai →-näppäimellä. Valitse sitten **Security**-välilehdessä **Set Machine Password** ja paina **Enter**-näppäintä.
- 5 Anna salasanan syöttöruudussa voimassa oleva salasana kerran ja anna sitten uusi salasana kahdesti ja paina lopuksi **Enter**-näppäintä.  
Voit poistaa salasanan jättämällä **Enter New Password**- ja **Confirm New Password** -kentät tyhjiksi ja painamalla **Enter**-näppäintä.  
Kun ohjelma pyytää vahvistamaan muutokset, paina **Enter**-näppäintä.
- 6 Valitse ←- tai →-näppäimellä **Exit**. Valitse sitten **Exit (Save Changes)** tai **Exit Setup** ja paina **Enter**-näppäintä. Varmista, että **Setup Confirmation** -näytöstä on valittu **Yes**, ja paina sitten **Enter**-näppäintä.

## Tietokoneen valmistelu käyttöön VAIO Control Center -ohjelmiston avulla

**VAIO Control Center** -työkalun avulla voit tarkastella järjestelmätietoja ja määrittää järjestelmän asetuksia.

Voit käyttää VAIO Control Center -ohjelmistoa seuraavasti:

- 1** Valitse **Käynnistä, Kaikki ohjelmat** ja **VAIO Control Center**.  
Näkyviin tulee **VAIO Control Center** -ikkuna.
- 2** Valitse haluamasi ohjausvalinta ja muuta asetus.
- 3** Kun olet lopettanut, napsauta **OK**.  
Haluamasi kohteen asetus on muuttunut.



Kustakin vaihtoehdosta saat lisätietoja ohjetiedostosta, jonka voit avata valitsemalla **VAIO Control Center** -ikkunassa **Help**-valinnan.

Jotkin ohjausvalinnat eivät ole näkyvissä, jos avaat **VAIO Control Center** -ohjelmiston käyttäjänä, jolla on rajoitetut oikeudet.

## Virransäästötilojen käyttäminen

Kun käytät akkua tietokoneen virtalähteenä, voit säästää akkua hyödyntämällä virranhallinta-asetuksia. Normaalisissa toimintatilassa voit kytkeä haluamiasi laitteita pois käytöstä. Lisäksi tietokoneessa on kaksi virransäästötilaa: valmiustila ja lepotila. Kun käytät tietokonetta akkuvirralla, tietokone siirtyy automaattisesti valitusta virranhallinnan asetuksesta riippumatta lepotilaan, kun akun jäljellä oleva varaus käy vähiin.

Kun haluat ajastimen avulla asettaa tietokoneen siirtymään automaattisesti valmius- tai lepotilaan tietyn ajan kuluttua, valitse **Käynnistä** ja **Ohjauspaneeli**. Valitse **Suorituskyky ja ylläpito**, valitse **Virranhallinta-asetukset** ja muuta sitten asetuksia kohdassa **Virrankäyttömallit**.



Jos akun varausaste laskee pienemmäksi kuin 10 %, lataa akku kytkemällä verkkolaite tai sammuta tietokone ja asenna siihen täyteen ladattu akku.

## Normaalitilan käyttö

Tämä on tietokoneen normaali käyttötila. Vihreä virran merkkivalo palaa tämän tilan ollessa käytössä. Voit säästää virtaa silloin, kun et työskentele, sammuttamalla jonkin laitteen, esimerkiksi nestekidenäytön tai kovalevyn.

## Valmiustilan käyttö

Valmiustilassa nestekidenäyttö poistuu käytöstä ja kiintolevy sekä suoritin siirtyvät vähäisen virrankulutuksen tilaan. Virran oranssi merkkivalo vilkkuu tässä tilassa.

Voit ottaa valmiustilan käyttöön seuraavasti:

- 1 Napsauta **Käynnistä**-painiketta ja valitse **Sammuta tietokone**.
- 2 Valitse **Valmiustila**.

Voit palata normaalitilaan seuraavasti:

Paina jotakin näppäintä.

! Jos pidät virtapainiketta painettuna yli neljän sekunnin ajan, tietokone sammuu automaattisesti. Kaikki tallentamattomat tiedot menetetään.



Kun tietokone on valmiustilassa, levyä ei voi asettaa asemaan.

Tietokone palautuu valmiustilasta nopeammin kuin lepotilasta.

Valmiustila käyttää enemmän virtaa kuin lepotila.

**VAIO Control Center** -työkalun avulla voit määrittää tietokoneen palaamaan normaalitilaan, kun nestekidenäyttö avataan. Tämä virranpalautusasetus nollautuu, jos poistat sekä verkkolaitteen että akun. Katso kohta **Tietokoneen valmistelu käyttöön VAIO Control Center -ohjelmiston avulla (sivu 109)**.

! Jos akku kuluu tyhjäksi tietokoneen siirryttyä valmiustilaan, kaikki tallentamattomat tiedot menetetään. Paluu edeltävään työtilaan ei ole mahdollista. Jotta vältyt tietojen menettämiseltä, tallenna tiedot usein.

Jos tietokonetta ei ole käytetty 25 minuuttiin, se siirtyy valmiustilaan. Voit välttää tämän muuttamalla valmiustilan asetuksia.

Voit muuttaa valmiustilan asetuksia seuraavasti:

- 1 Valitse **Käynnistä** ja **Ohjauspaneeli**.
- 2 Valitse **Suorituskyky ja ylläpito**.
- 3 Valitse **Virranhallinta-asetukset**.  
**Ominaisuudet: Virranhallinta-asetukset**-ikkuna tulee näkyviin.
- 4 Valitse **Virrankäyttömallit**-välilehti.
- 5 Muuta **Järjestelmän valmiustila** -asetukset.



## Lepotilan käyttö

Lepotilassa järjestelmän tila tallentuu kiintolevylle ja tietokoneen virta katkeaa. Tietoja ei menetetä silloinkaan, kun akku tyhjenee. Virran merkkivalo ei pala tämän tilan aikana.

Voit ottaa lepotilan käyttöön seuraavasti:

Paina **Fn+F12**-näppäinyhdistelmää.

Näyttöön avautuu **Järjestelmä siirtyy lepotilaan** -ruutu, ja tietokone siirtyy lepotilaan.

Vaihtoehtoisesti voit toimia seuraavasti:

- 1 Napsauta **Käynnistä**-painiketta ja valitse **Sammuta tietokone**.
- 2 Valitse **Lepotila**.

Voit palata normaalitilaan seuraavasti:

Paina virtapainiketta.

Tietokone palautuu edelliseen tilaansa.

! Jos pidät virtapainiketta painettuna yli neljän sekunnin ajan, tietokone sammuu automaattisesti.



Jos tietokonetta ei käytetä pitkään aikaan, aseta se lepotilaan. Tämä virransäästötila nopeuttaa tietokoneen sammuttamista tai sen palauttamista toimintatilaan.

Kun tietokone on lepotilassa, levyä ei voi asettaa asemaan.

Lepotilan aktivoiminen kestää kauemmin kuin valmiustilan aktivoiminen.

Normaalitilaan palautuminen kestää kauemmin lepotilasta kuin valmiustilasta.

Lepotila kuluttaa vähemmän virtaa kuin valmiustila.

**VAIO Control Center** -työkalun avulla voit määrittää tietokoneen palaamaan normaalitilaan, kun nestekidenäyttö avataan. Tämä virranpalautusasetus nollautuu, jos poistat sekä verkkolaitteen että akun. Katso kohtaa **Tietokoneen valmistelu käyttöön VAIO Control Center -ohjelmiston avulla** ([sivu 109](#)).



Älä liikuta tietokonetta, ennen kuin virran merkkivalo sammuu.

## Virranhallinta VAIO Power Management -hyötyohjelmalla

Virranhallinnan avulla voit määrittää virrankäyttömalleja, jotka sisältävät virrankäyttötarpeitasi vastaavia verkkovirta- tai akkukäyttöasetuksia.

**VAIO Power Management** on erityisesti VAIO-tietokoneille kehitetty sovellusohjelma. Tällä sovellusohjelmalla voit laajentaa Windowsin virranhallintatoimintoja ja tehostaa näin tietokoneen toimintaa sekä pidentää akun käyttöikää. Lisätietoja **VAIO Power Management** -ominaisuuksista on **VAIO Power Management** -ohjelman ohjetiedostossa.

### VAIO Power Management -hyötyohjelman aktivointi

Kun käynnistät tietokoneen, tehtäväpalkissa näkyy virtakuvake. Kuvake ilmaisee käytettävän virtalähteen, kuten verkkovirran. Kun kaksoisnapsautat tätä kuvaketta, näyttöön tulee ikkuna, jossa näkyy virtatila.

**VAIO Power Management** -toiminnot näkyvät Windowsin **Ominaisuudet: Virranhallinta-asetukset** -ikkunassa.

Voit ottaa VAIO Power Management -hyötyohjelman käyttöön seuraavasti:

- 1 Valitse **Käynnistä** ja **Ohjauspaneeli**.
- 2 Valitse **Suorituskyky ja ylläpito**.
- 3 Valitse **Virranhallinta-asetukset**.  
**Ominaisuudet: Virranhallinta-asetukset**-ikkuna tulee näkyviin.
- 4 Valitse **VAIO Power Management** -välilehti.

Voit palauttaa oletusasetukset seuraavasti:

- 1 Valitse **VAIO Power Management** -välilehdestä **Advanced**.  
**VAIO Power Management** -ikkuna avautuu.
- 2 Muuta asetukset näytön ohjeiden mukaisesti.

## VAIO Power Management -virrankäyttömallien aktivointi

**VAIO Power Management** -hyötyohjelmassa on useita esimääritettyjä virrankäyttömalleja. Jokainen virrankäyttömalli sisältää joukon virranhallinta-asetuksia, jotka on suunniteltu täyttämään tietyt virranhallintatarpeet (esimerkiksi enimmäisvirranhallinta tai ei lainkaan virranhallintaa).

Voit aktivoida VAIO Power Management -ohjelman virrankäyttömallin seuraavasti:

- 1 Valitse **Käynnistä** ja **Ohjauspaneeli**.
- 2 Valitse **Suorituskyky ja ylläpito**.
- 3 Valitse **Virranhallinta-asetukset**.  
**Ominaisuudet: Virranhallinta-asetukset**-ikkuna tulee näkyviin.
- 4 Valitse Virrankäyttömallit-välilehti.
- 5 Valitse virrankäyttömalli avattavasta Virrankäyttömallit-luettelosta.
- 6 Jos nyt valitset **VAIO Power Management** -välilehden, valittu virrankäyttömalli näkyy Power Scheme -otsikon oikealla puolella.
- 7 Voit tarvittaessa muuttaa luettelossa olevia ominaisuuksia, esimerkiksi tietokoneen nestekidenäytön kirkkautta.
- 8 Valitse **OK**.  
Virrankäyttömalli on aktivoitu.



Virrankäyttömallin asettaminen edellyttää järjestelmänvalvojan oikeuksia tietokoneeseen.

## Modeemin määrittäminen

Ennen kuin käytät sisäistä modeemia (kaikki modeemit eivät ole kiinteitä) ensimmäisen kerran, tarkista, että **Puhelin- ja modeemiasetukset** -valintaikkunassa aktiiviseksi sijainniksi määritetty maa on sama kuin maa, josta soitat. Tarkista tämä myös aina, kun käytät modeemia matkoilla ollessasi.

Voit muuttaa modeemin maa-asetuksia seuraavasti:

- 1 Valitse **Käynnistä** ja **Ohjauspaneeli**.
- 2 Napsauta **Tulostimet ja muut laitteet** -kuvaketta.
- 3 Kaksoisnapsauta **Puhelin- ja modeemiasetukset** -vaihtoehtoa.  
Näkyviin tulee **Puhelin- ja modeemiasetukset** -ikkuna.  
Jos **Puhelin- ja modeemiasetukset** -ikkuna ei tule näkyviin, napsauta vasemmalla puolella olevaa **Vaihda perinteiseen näkymään** -vaihtoehtoa.
- 4 Valitse sijaintisi **Valintasäännöt**-välilehdeltä.
- 5 Jos haluat muuttaa nykyistä asetusta, napsauta **Muokkaa**-painiketta.  
Näyttöön tulee **Muokkaa sijaintia** -ikkuna.  
Tai  
Napsauta **Uusi**-painiketta, jos haluat määrittää modeemisi.  
Näyttöön tulee **Uusi sijainti** -ikkuna.
- 6 Tarkista maa- ja alueasetukset ja varmista, että ne vastaavat paikkaa, josta soitat.  
  
Impulssivalinta ei ehkä ole tuettu kaikissa maissa tai kaikilla alueilla.
- 7 Jos muutat sijaintiasetuksia, valitse **Käytä** ja sitten **OK**.  
Näkyviin tulee **Puhelin- ja modeemiasetukset** -ikkuna.

- 8 Tarkista, että modeemi on mainittu **Modeemit**-välilehdessä.  
Jos modeemia ei ole mainittu, napsauta **Lisää** ja noudata ohjatun toiminnon ohjeita.
- 9 Valitse **Käytä/OK**. Modeemi on nyt määritetty.



Ennen kuin otat käyttöön uudet maa-asetukset, varmista, että puhelinjohto on irrotettu tietokoneesta.

## VAIO-tietokoneen päivittäminen

Tietokoneessa ja sen muistimoduuleissa on käytetty tarkkuuskomponentteja ja -liitosmenetelmiä. Jotta takuu ei raukea väärän käsittelyn seurauksena, noudata seuraavia ohjeita:

- Ota yhteyttä jälleenmyyjääsi uuden muistimoduulin asennusta varten.
- Älä asenna moduulia itse, jos sinulla ei ole kokemusta tietokoneen muistin päivittämisestä.
- Älä kosketa liittimiä tai avaa muistimoduulin lokeron kantta.

Tarkista **Tekniset tiedot** -online-oppaasta, millainen moduuli ja paljonko muistia tietokoneeseen on asennettu.

Ota yhteyttä VAIO-Link-palveluun, jos tarvitset apua.

## Muistin lisääminen ja poistaminen

Jos haluat laajentaa tietokoneen toiminnallisuutta, voit lisätä muistia asentamalla lisävarusteena hankittavia lisämuistimoduuleja. Ennen kuin päivität tietokoneesi muistin, lue seuraavilla sivuilla olevat tiedot ja ohjeet. Käytettävissä olevien muistipaikkojen määrä riippuu mallin kokoonpanosta.

### Muistin lisäämiseen ja poistamiseen liittyviä huomautuksia

- ❑ Ole varovainen tehdessäsi muutoksia muistiin. Muistimoduulin väärä asennus voi vahingoittaa järjestelmää. Tällainen vaurio voi mitätöidä valmistajan takuun.
- ❑ Käytä vain sellaisia muistimoduuleja, jotka ovat yhteensopivia tietokoneen kanssa. Jos tietokone ei havaitse muistimoduulia tai Windowsin toiminta muuttuu epävakaaksi, ota yhteys myyntiedustajaan tai muistimoduulin valmistajaan.
- ❑ Sähköstaattinen purkautuminen saattaa vaurioittaa sähkökomponentteja. Varmista seuraavat seikat, ennen kuin kosketat muistimoduulia:
  - ❑ Nämä toimintasarjat edellyttävät, että tunnet tietokoneisiin liittyvän yleisen terminologian, turvakäytännöt sekä sähkölaitteiden käyttämistä ja muuttamista koskevat säännökset.
  - ❑ Katkaise virta tietokoneesta, irrota järjestelmä virtalähteestä (akusta tai verkkolaitteesta) sekä katkaise mahdolliset tietoliikenne-, verkko- ja modeemyhteydet, ennen kuin avaat tietokoneen. Muuten saattaa aiheutua henkilövahinkoja tai laitteistovaurioita.
  - ❑ Sähköstaattinen purkaus (ESD) saattaa vaurioittaa muistimoduuleja ja muita komponentteja. Asenna muistimoduuli ainoastaan ESD-suojatussa työtilassa. Jos tällaista tilaa ei ole saatavissa, älä työskentele matolla äläkä käsittele materiaaleja, jotka tuottavat tai keräävät staattista sähköä (esimerkiksi sellofaanikääreet). Maadoita itsesi koskettamalla kotelon maalaamatonta metalliosaa tämän toimenpiteen aikana.
  - ❑ Älä avaa muistimoduulin pakkausta, ennen kuin olet valmis vaihtamaan moduulin. Pakkaus suojaa moduulia sähköstaattiselta purkaukselta.



- Käytä muistimoduulin mukana tulevaa erityistä suojapussia tai suojaa moduuli sähköstaattista purkausta vastaan käärimällä se alumiinifolioon.
- Nesteen tai vieraiden aineiden tai esineiden joutuminen muistimoduulipaikkoihin tai tietokoneen muihin sisäosiin vaurioittaa tietokonetta, eivätkä tästä johtuvat korjaukset kuulu takuun piiriin.
- Älä laita muistimoduulia paikkaan, jossa se voi altistua
  - lämmönlähteiden, kuten lämpöpatterien tai ilmakanavien, tuottamalle lämmölle
  - suoralle auringonvalolle
  - pölylle
  - mekaaniselle tärinälle tai iskuille
  - voimakkaille magneeteille tai kaiuttimille, joita ei ole suojattu magneettisesti
  - yli 35 °C:n tai alle 5 °C:n lämpötiloille
  - suurelle kosteudelle.
- Käsittele muistiyksikköä varovasti. Jotta välttäisit käsien ja sormien vahingoittumisen, älä koske tietokoneen sisällä olevia komponenttien ja piirilevyjen reunoja.

## Muistimoduulin irrottaminen ja asentaminen

### Muistimoduulin vaihtaminen tai lisääminen

- 1 Sammuta tietokone ja irrota kaikki oheislaitteet.
- 2 Irrota tietokone verkkovirrasta ja poista akku.
- 3 Odota, kunnes tietokone on jäähtynyt.
- 4 Avaa tietokoneen pohjassa oleva ruuvi, jota alla oleva nuoli osoittaa, ja irrota muistimoduulin lokeron kansi.

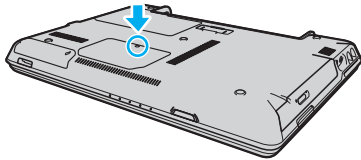

- 5 Pura staattinen sähkö koskettamalla metalliesinettä (kuten tietokoneen takana olevaa liitinpaneelia).

## 6 Irrota muistimoduuli:

- Vedä vivut nuolien suuntaan (1).  
Muistimoduuli vapautuu.

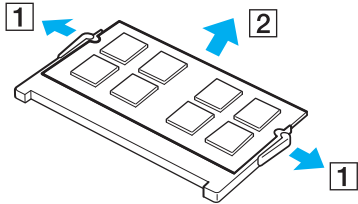

- Varmista, että muistimoduuli kallistuu ylös, ja vedä se sitten ulos nuolen (2) suuntaan.

## 7 Poista uusi muistimoduuli pakkauksestaan.

- 8 Työnnä muistimoduuli muistimoduulipaikkaan ja paina sitä sisään, kunnes se napsahtaa paikalleen.

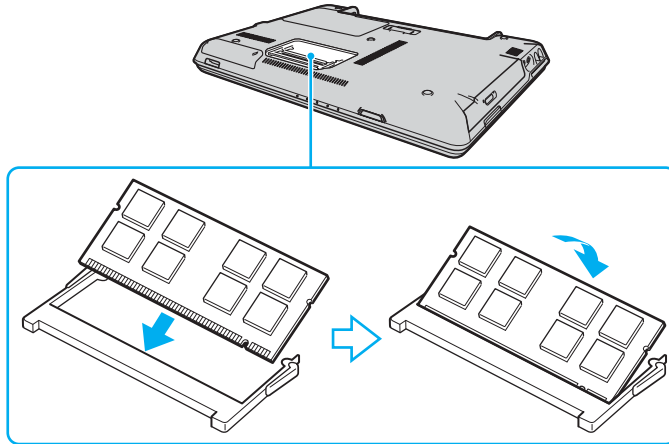

!  
Älä kosketa muita emolevyn osia.

Varmista, että asennat muistimoduulin siten, että sen lovettu sivu tulee muistimoduulipaikan sisään.

- 9 Aseta muistimoduulin lokeron kansi paikalleen.
- 10 Kiristä tietokoneen pohjan ruuvit.
- 11 Aseta akku takaisin paikalleen ja kytke tietokoneeseen virta.

## Muistitilan tarkistaminen

Voit tarkistaa muistin määrän seuraavasti:

- 1 Käynnistä tietokone.
- 2 Valitse **Käynnistä, Kaikki ohjelmat ja VAIO Control Center**.
- 3 Kaksoisnapsauta **VAIO Control Center** -ikkunan **System Information** -kansiota.
- 4 Kaksoisnapsauta **System Information** -kansion **Järjestelmätiedot**-kuvaketta.  
Voit tarkastaa järjestelmässä olevan muistin määrän. Jos lisätty muisti ei näy, toista nämä toimet ja käynnistä tietokone uudelleen.

# Varotoimia

Tässä osassa esitellään turvaohjeita ja varotoimia, joilla voit suojata tietokoneesi mahdollisilta vaurioilta.

- Nestekidenäytön käsitteleminen ([sivu 127](#))
- Virtalähteen käyttäminen ([sivu 128](#))
- Tietokoneen käsitteleminen ([sivu 129](#))
- Levykkeiden käsitteleminen ([sivu 131](#))
- Levyjen käsitteleminen ([sivu 132](#))
- Akun käyttäminen ([sivu 133](#))
- Korvakuulokkeiden käyttäminen ([sivu 134](#))
- Memory Stick -muistikorttien käsitteleminen ([sivu 135](#))
- Kiintolevyn käsitteleminen ([sivu 136](#))
- Muistikorttisivittimen käsitteleminen ([sivu 137](#))

## Nestekidenäytön käsitteleminen

- ❑ Älä jätä nestekidenäyttöä aurinkoon, jotta se ei vahingoitu. Ole varovainen, kun käytät tietokonetta ikkunan lähellä.
- ❑ Älä naarmuta tai paina nestekidenäyttöä. Se saattaa aiheuttaa toimintahäiriöitä.
- ❑ Jos tietokonetta käytetään alhaisessa lämpötilassa, nestekidenäytössä saattaa näkyä jäännöskuva. Tämä ei ole toimintahäiriö. Kun tietokone palautuu normaaliin lämpötilaan, näyttö palautuu normaaliksi.
- ❑ Jäännöskuva saattaa näkyä nestekidenäytössä, jos samaa kuvaa näytetään pitkän aikaa. Jäännöskuva häviää hetken kuluttua. Voit estää jäännöskuvien syntymisen käyttämällä näytönsäästäjää.
- ❑ Nestekidenäyttö lämpenee käytön aikana. Tämä on normaalia, ei merkki toimintahäiriöstä.
- ❑ Nestekidenäytön valmistuksessa on käytetty tarkkuustekniikkaa. Saatat kuitenkin nähdä nestekidenäytöllä jatkuvasti esiintyviä pieniä mustia pisteitä ja/tai kirkkaita pisteitä (punaisia, sinisiä tai vihreitä). Tämä on normaali valmistusprosessin tulos, ei toimintahäiriö.
- ❑ Älä hankaa nestekidenäyttöä, jotta se ei vahingoitu. Pyyhi nestekidenäyttö pehmeällä, kuivalla kankaalla.

## Virtalähteen käyttäminen

- Tekniset tiedot** -online-oppaassa on tietoja mallin virrankäytöstä.
- Älä jaa verkkopistorasiaa muiden virtaa käyttävien laitteiden, kuten kopiokoneen tai asiakirjasilppurin, kanssa.
- Voit hankkia jatkojohdon, jossa on ylivirtasuoja. Tämä laite suojaa tietokonetta vaurioilta, joita voivat aiheuttaa esimerkiksi ukkosen synnyttämät äkilliset virtahuiput.
- Älä aseta painavia esineitä virtajohdon päälle.
- Irrota johto pistorasiasta vetämällä pistokkeesta. Älä koskaan vedä johdosta.
- Irrota tietokone pistorasiasta, jos et aio käyttää tietokonetta pitkään aikaan.
- Varmista, että pistorasia on helposti käytettävissä paikassa.
- Kun verkkolaitetta ei käytetä, irrota se pistorasiasta.
- Käytä tietokoneen mukana toimitettua verkkolaitetta tai aitoja Sony-tuotteita. Muiden verkkolaitteiden käyttäminen saattaa aiheuttaa toimintahäiriöitä.



## Tietokoneen käsitteleminen

- Puhdista kotelo pehmeällä, kuivalla kankaalla tai miedolla puhdistusaineella kostutetulla kankaalla. Älä käytä hankaavia sieniä, hankausjauhetta tai liuotteita, kuten alkoholia tai bensiiniä, koska ne voivat vaurioittaa tietokoneen pintaa.
- Jos tietokoneen päälle putoaa esine tai nestettä, sammuta tietokone ja irrota se virtalähteestä. Tietokone kannattaa antaa ammattitaitoisen henkilön tarkastettavaksi, ennen kuin sitä käytetään uudelleen.
- Älä pudota tietokonetta tai aseta mitään esineitä sen päälle.
- Älä pane tietokonetta paikkaan, jossa se voi altistua
  - lämmönlähteiden, kuten lämpöpatterien tai ilmakehien, tuottamalle lämmölle
  - suoralle auringonvalolle
  - pölylle
  - kosteudelle tai sateelle
  - mekaaniselle tärinälle tai iskuille
  - voimakkaille magneeteille tai kaiuttimille, joita ei ole suojattu magneettisesti
  - yli 35 °C:n tai alle 5 °C:n lämpötiloille
  - suurelle kosteudelle.
- Älä aseta sähkölaitteita tietokoneen lähelle. Tietokoneen sähkömagneettikenttä saattaa aiheuttaa toimintahäiriöitä.
- Huolehdi asianmukaisesta ilmanvaihdosta, jotta sisäistä lämpöä ei pääse kerääntymään. Älä aseta tietokonetta huokoisille pinnoille, kuten matoille tai huoville, tai sellaisen materiaalin (esimerkiksi verhojen tai seinävaatteiden) lähelle, joka saattaisi tukkia tuuletusaukot.
- Tietokone käyttää korkeataajuisia radiosignaaleja, jotka saattavat häiritä radio- ja televisiovastaanottoa. Mikäli näin tapahtuu, siirrä tietokone sopivalle etäisyydelle.
- Käytä ainoastaan määritettyjä oheislaitteita ja kytkentäkaapeleita. Muut laitteet saattavat aiheuttaa ongelmia.

- ❑ Älä käytä katkenneita tai vaurioituneita kytkentäkaapeleita.
- ❑ Jos tietokone tuodaan suoraan kylmästä tilasta lämpimään tilaan, tietokoneen sisään saattaa tiivistyä kosteutta. Odota tällaisessa tapauksessa vähintään tunti, ennen kuin käynnistät tietokoneen. Jos ongelmia ilmenee, kytke tietokone irti ja ota yhteys VAIO-Link-palveluun.
- ❑ Varmista, että irrotat virtajohdon ennen tietokoneen puhdistusta.
- ❑ Jotta et menettäisi tärkeitä tietoja tietokoneen mahdollisessa vikatilanteessa, ota tiedoista säännöllisesti varmuuskopio.

## Levykkeiden käsitteleminen

- Älä avaa suljinta käsin tai kosketa levykkeen pintaa.
- Pidä levykkeet poissa magneettien lähetyviltä.
- Pidä levykkeet poissa suorasta auringonvalosta ja muista lämmönlähteistä.
- Pidä levykkeet erossa nesteistä. Älä anna niiden kastua. Kun et käytä levykettä, poista se levykeasemasta ja säilytä se kotelossa.
- Jos levykkeessä on etiketti, varmista, että etiketti on kunnolla kiinni. Jos etiketin reuna rullautuu, etiketti voi tarttua levykeaseman sisään ja aiheuttaa levykeaseman toimintahäiriön tai vian.

## Levyjen käsittelyminen

- Älä kosketa levyn pintaa.
- Älä pudota tai taivuta levyä.
- Levyn pinnalla olevat sormenjäljet ja pöly saattavat aiheuttaa lukuvirheitä. Pidä levystä aina kiinni reunoista ja keskireiästä kuvassa osoitetulla tavalla:

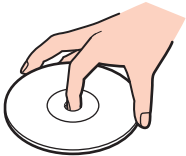

- Levyjen asianmukainen käsittely on erittäin tärkeää luotettavuuden takaamiseksi. Älä käytä liuotteita, kuten bensiiniä, ohennusaineita, kaupallisia puhdistusaineita tai antistaattisia suihkeita, koska ne saattavat vahingoittaa levyä.
- Normaali puhdistus tehdään pitelemällä levyä reunoista ja pyyhkimällä pinta pehmeällä kankaalla keskustasta ulospäin.
- Jos levy on pahoin tahriintunut, kostuta pehmeä kangas vedellä, purista se kunnolla ja pyyhi levyn pinta keskustasta ulospäin. Pyyhi jäljelle jäänyt kosteus kuivalla, pehmeällä kankaalla.
- Älä koskaan kiinnitä levyihin etikettejä. Ne vaurioittavat levyä peruuttamattomasti.

## Akun käyttäminen

- Älä jätä akkua koskaan yli 60 °C:n lämpötilaan, kuten aurinkoiselle paikalle pysäköityyn autoon tai suoraan auringonvaloon.
- Akun käyttöikä on lyhyempi kylmässä ympäristössä. Tämä johtuu akun suorituskyvyn heikkenemisestä alhaisissa lämpötiloissa.
- Lataa akut 10–30 °C:n lämpötilassa. Lataaminen alhaisessa lämpötilassa voi kestää kauemmin.
- Kaikki akut eivät täytä Sonyn asettamia laatu- ja turvallisuusvaatimuksia. Turvallisuussyistä tämä kannettava tietokone toimii vain käytettäessä tätä mallia varten tarkoitettuja alkuperäisiä Sony-akkuja. Jos tietokoneeseen asennetaan jokin muu akku, tietokone ei lataudu eikä toimi.
- Kun akkua käytetään tai ladataan, se lämpenee. Tämä on normaalia, eikä siitä ole syytä huolestua.
- Pidä akku loitolla kaikista lämmönlähteistä.
- Pidä akku kuivana.
- Älä avaa tai pura akkua.
- Älä altista akkua mekaanisille iskuille.
- Jos et käytä tietokonetta pitkään aikaan, poista akku tietokoneesta, jotta se ei vaurioidu.
- Jos akun varaustaso on matala myös akun täyteen lataamisen jälkeen, akku saattaa olla kulunut loppuun ja se on vaihdettava.
- Akkua ei tarvitse tyhjentää ennen uudelleenlatausta.
- Jos et ole käyttänyt akkua pitkään aikaan, lataa se uudelleen.

## Korvakuulokkeiden käyttäminen

- ❑ **Liikenneturvallisuus** – Älä käytä korvakuulokkeita ajaessasi autoa tai polkupyörää tai käyttäessäsi jotakin moottoriajoneuvoa. Korvakuulokkeiden käyttäminen saattaa aiheuttaa vaaran liikenteessä, ja se on laitonta joillakin alueilla. Musiikin kuunteleminen suurella äänenvoimakkuudella saattaa olla vaarallista myös kävellessä, erityisesti suojateitä ylitettäessä.
- ❑ **Kuulovaurioiden estäminen** – Vältä korvakuulokkeiden käyttämistä suurella äänenvoimakkuudella. Kuulonhuoltoammattilaiset neuvovat välttämään jatkuvaa, äänekästä ja pitkäaikaista soittamista. Jos korvasi alkavat soida, pienennä äänen voimakkuutta tai keskeytä kuunteleminen.

## Memory Stick -muistikorttien käsitleminen

- Älä käytä muistikorttia paikoissa, joissa esiintyy staattista sähköä tai kohinaa.
- Älä kosketa Memory Stick -liitintä sormillasi tai metalliesineillä.
- Käytä etikettinä ainoastaan Memory Stick -muistikortin mukana tulevaa etikettiä.
- Älä taivuta tai pudota Memory Stick -muistikorttia äläkä kohdista siihen voimakkaita iskuja.
- Älä pura Memory Stick -muistikorttia tai tee siihen muutoksia.
- Älä anna Memory Stick -muistikortin kastua.
- Älä käytä tai säilytä Memory Stick -muistikorttia tilassa, jossa se voi altistua
  - korkeille lämpötiloille (esimerkiksi aurinkoiselle paikalle pysäköidyssä autossa)
  - suoralle auringonvalolle
  - suurelle kosteudelle
  - syövyttävälle aineille.
- Käytä Memory Stick -muistikortin mukana tulevaa säilytysrasiaa.
- Tee tärkeistä tiedoista varmistuskopiot.
- Säilytä Memory Stick -kortti lasten ulottumattomissa. Lapset saattavat nielaista kortin.
- Älä käytä teräväkärkistä kynää, kun kirjoitat tekstiä Memory Stick Duo -kortin etikettiin. Kortin painaminen voi vahingoittaa sen sisäisiä osia.

## Kiintolevyn käsitteleminen

Kiintolevyllä on suuri tallennuskapasiteetti, ja se lukee ja kirjoittaa tietoja lyhyessä ajassa. Se voi kuitenkin vaurioitua helposti mekaanisen tärinän, iskun tai pölyn seurauksena.

Vaikka kiintolevyssä on sisäinen turvalaite, joka estää tietojen katoamisen mekaanisen tärinän, iskun tai pölyn seurauksena, käsittele tietokonetta varovasti.

Jotta vältät kiintolevyn vaurioitumisen, noudata seuraavia ohjeita:

- Älä altista tietokonetta äkillisille liikkeille.
- Pidä tietokone erossa magneeteista.
- Älä sijoita tietokonetta tärisevälle alustalle tai epävakaaseen asentoon.
- Älä siirrä tietokonetta virran ollessa kytkettynä.
- Älä sammuta virtaa tai käynnistä tietokonetta uudelleen, kun kiintolevyttä luetaan tietoa tai sille kirjoitetaan.
- Älä käytä tietokonetta paikassa, jossa lämpötila vaihtelee paljon.



Jos kiintolevy on vioittunut, tietoja ei voi palauttaa.



## Muistikorttisovittimen käsitleminen

- Älä kosketa muistikorttisovitinta sormillasi tai metalliesineillä.
- Käytä etikettinä ainoastaan muistikorttisovittimeen tarkoitettua tarraetikettiä.
- Älä taivuta tai pudota muistikorttisovitinta äläkä kohdistu siihen voimakkaita iskuja.
- Älä pura muistikorttisovitinta tai tee siihen muutoksia.
- Älä anna muistikorttisovittimen kastua.
- Älä käytä tai säilytä muistikorttisovitinta tilassa, jossa se voi altistua
  - korkeille lämpötiloille (esimerkiksi aurinkoiselle paikalle pysäköidyssä autossa)
  - suoralle auringonvalolle
  - suurelle kosteudelle
  - syövyttävillä aineilla.
- Käytä muistikorttisovittimen mukana tulevaa säilytysrasiaa.

# Vianmääritys

Tässä osassa on ohjeita sellaisten yleisten ongelmien ratkaisemiseen, joita voi ilmetä tietokoneen käytön aikana. Moniin ongelmiin on yksinkertainen ratkaisu. Kokeile seuraavia ratkaisuehdotuksia, ennen kuin otat yhteyden VAIO-Link-palveluun.

- Tietokone (sivu 139)**
- Järjestelmän turvallisuus (sivu 146)**
- Akku (sivu 148)**
- Internet (sivu 150)**
- Verkkokäyttö (sivu 152)**
- Bluetooth-tekniikka (sivu 155)**
- Optiset levyt (sivu 159)**
- Näyttö (sivu 164)**
- Tulostaminen (sivu 167)**
- Mikrofoni (sivu 168)**
- Hiiri (sivu 169)**
- Kaiuttimet (sivu 170)**
- Kosketuslevy (sivu 171)**
- Näppäimistö (sivu 172)**
- Levykkeet (sivu 173)**
- Audio/Video (sivu 174)**
- Memory Stick -muistikortit (sivu 175)**
- Oheislaitteet (sivu 176)**
- Telakointiasema (sivu 177)**

## Tietokone

### Mitä pitää tehdä, jos tietokone ei käynnisty?

- Varmista, että tietokone on liitetty kunnolla virtalähteeseen ja käynnistetty. Varmista, että virtamerkkivalo osoittaa virran olevan kytketty.
- Varmista, että akku on asennettu oikein ja ladattu.
- Varmista, ettei mahdollisessa levykeasemassa ole levykettä.
- Jos tietokone on kytketty jatkojohtoon tai UPS-laitteeseen, varmista, että jatkojohto tai UPS on liitetty virtalähteeseen ja kytketty päälle.
- Jos käytät ulkoista näyttöä, varmista, että se on liitetty virtalähteeseen ja virta on kytketty. Varmista, että näytön kirkkaus ja kontrasti on säädetty oikein. Lisätietoja on näytön mukana toimitetussa käyttöoppaassa.
- Irrota verkkolaite ja akku. Odota 3–5 minuuttia. Kytke verkkolaite uudelleen ja asenna akku paikalleen. Käynnistä tietokone virtapainikkeesta.
- Kosteuden tiivistyminen voi aiheuttaa toimintahäiriön. Mikäli näin tapahtuu, älä käytä tietokonetta ainakaan tuntiin.
- Irrota mahdolliset laitteen ostamisen jälkeen kiinnitetyt lisämoduulit.
- Varmista, että käytät laitteen mukana toimitettua Sony-verkkolaitetta. Käytä turvallisuussyistä vain Sonyn alkuperäisiä akkuja sekä Sonyn VAIO-tietokonetta varten suunniteltua verkkolaitetta.

## Mitä pitää tehdä, jos tietokoneen käynnistyessä näyttöön tulee BIOS-virhesanoma?

Jos sanoma ”Press <F1> to resume, <F2> to setup” tulee näkyviin tietokoneen näytön alaosaan, toimi seuraavasti:

- 1 Paina **F2**-näppäintä.  
Näyttöön tulee BIOS-asetusnäyttö.
- 2 Aseta päivämäärä (kuukausi/päivä/vuosi). Paina **Enter**-näppäintä.
- 3 Valitse **System Time** painamalla **↓**-näppäintä. Aseta sen jälkeen kellonaika (tunnit: minuutit: sekunnit). Paina **Enter**-näppäintä.
- 4 Valitse **→** -näppäintä painamalla **Exit**-välilehti ja paina sitten **F9**-näppäintä.  
Näyttöön tulee sanoma **Load default configuration now?**.
- 5 Valitse **Yes** ja paina sitten **Enter**-näppäintä.
- 6 Valitse **Exit (Save Changes)** tai **Exit Setup** ja paina **Enter**-näppäintä.  
Näyttöön tulee sanoma **Save configuration changes and exit now?**.
- 7 Valitse **Yes** ja paina sitten **Enter**-näppäintä.  
Tietokone käynnistyy uudelleen.

Jos tämä tilanne esiintyy toistuvasti, ota yhteys VAIO-Linkiin.

## Mitä pitää tehdä, jos virran merkkivalo (vihreä) palaa, mutta näytössä ei näy mitään?

Toimi seuraavasti:

- 1 Paina virtapainiketta vähintään neljän sekunnin ajan ja tarkista, että virran merkkivalo sammuu. Käynnistä tietokone sen jälkeen uudelleen.
- 2 Jos tietokoneen näytössä ei vielä näy mitään, irrota verkkolaite, irrota akku ja odota noin minuutin ajan. Kytke sen jälkeen verkkolaite, asenna akku paikalleen ja käynnistä tietokone uudelleen.

## Mitä pitää tehdä, jos tietokone tai ohjelmisto lakkaa vastaamasta?

- Tietokone kannattaa sammuttaa käyttämällä Microsoft Windowsin tehtäväpalkissa olevaa **Käynnistä**-valikon **Sammuta tietokone** -komentoa. Tietokoneen sammuttamisesta muulla tavalla (seuraavat menetelmät mukaan luettuina) voi seurata tallentamattomien tietojen menettäminen.
  - Valitse **Käynnistä**, valitse **Sammuta tietokone** ja valitse sitten **Sammuta**.
  - Jos tietokone ei sammu, paina samanaikaisesti **Ctrl+Alt+Delete**-näppäimiä. Kun **Windows Tehtävienhallinta** -ikkuna tulee näkyviin, valitse **Sammuta**-valikosta **Sammuta**.  
Kun näyttöön tulee **Windowsin suojaus** -ikkuna, valitse **Sammuta**.
  - Jos tietokone ei vielääkään sammu, pidä virtapainiketta painettuna, kunnes tietokone sammuu.
  - Jos tietokone lakkaa vastaamasta CD- tai DVD-levyn toistamisen aikana, paina samanaikaisesti **Ctrl+Alt+Delete**-näppäimiä. Tietokoneen voi sammuttaa **Windows Tehtävienhallinta** -ikkunasta.
- !**  
**Ctrl+Alt+Delete**-näppäinten painamisesta samanaikaisesti tai tietokoneen sammuttamisesta virtapainikkeesta voi seurata tietojen menettäminen.
- Irrota verkkolaite ja akku.
  - Yritä asentaa ohjelmisto uudelleen.
  - Ota yhteys ohjelmiston julkaisijaan tai teknisen tuen tarjoajaan.

## Miksi tietokone ei siirry valmiustilaan tai lepotilaan?

Tietokoneesta voi tulla epävakaa, jos käyttötilaa vaihdetaan, ennen kuin tietokone on siirtynyt kokonaan valmius- tai lepotilaan.

Palauta tietokone normaalitilaan seuraavasti:

- 1 Sulje kaikki avoimet ohjelmat.
- 2 Valitse **Käynnistä**, **Sammuta tietokone** ja **Käynnistä uudelleen**.
- 3 Jos tietokone ei käynnisty uudelleen, paina **Ctrl+Alt+Delete**-näppäimiä samanaikaisesti. Valitse **Windows Tehtävienhallinta** -ikkunan **Sammuta**-valikosta **Käynnistä uudelleen**. Tietokone käynnistyy uudelleen.
- 4 Jos tämä ei toimi, pidä virtapainiketta painettuna, kunnes tietokone sammuu.

## Mitä pitää tehdä, jos akun merkkivalo vilkkuu eikä tietokone käynnisty?

- Tämä voi johtua siitä, että akku ei ole asennettu oikein. Sammuta tietokone ja irrota akku. Asenna sitten akku tietokoneeseen uudelleen. Lisätietoja on kohdassa **Akun asentaminen (sivu 24)**.
- Jos ongelma ei poistu tästä huolimatta, asennettu akku ei ole yhteensopiva. Irrota akku ja ota yhteys VAIO-Linkiin.

## Mitä pitää tehdä, jos näyttöön tulee sanoma, ettei akku ole yhteensopiva tai että se on asennettu tietokoneeseen väärin, ja tietokone siirtyi lepotilaan?

- ❑ Tämä voi johtua siitä, että akkua ei ole asennettu oikein. Sammuta tietokone ja irrota akku. Asenna sitten akku tietokoneeseen uudelleen. Lisätietoja on kohdassa **Akun asentaminen (sivu 24)**.
- ❑ Jos ongelma ei poistu tästä huolimatta, asennettu akku ei ole yhteensopiva. Irrota akku ja ota yhteys VAIO-Linkiin.

## Miksi Ominaisuudet: Järjestelmä -ikkunassa näkyy enimmäisnopeutta pienempi suorittimen nopeus?

Tämä on normaalia. Koska tietokoneen keskusyksikkö säättää suorittimen nopeutta virran säästämiseksi, Ominaisuudet: Järjestelmä -ikkunassa saattaa näkyä suorittimen hetkellinen nopeus enimmäisnopeuden asemesta.

## Mitä on tehtävä, jos tietokoneen käynnistämisen jälkeen näyttöön tulee virhesanoma eikä Windows käynnisty?

Jos syötät väärän salasanan kolmesti peräkkäin, näyttöön tulee **Enter Onetime Password** -sanoma. Jos syötät uudelleen väärän salasanan kolmesti peräkkäin, näyttöön tulee **System Disabled** -sanoma, eikä Windows käynnisty. Paina virtapainiketta vähintään neljän sekunnin ajan ja tarkista, että virran merkkivalo sammuu. Odota 10–15 sekuntia, käynnistä tietokone uudelleen ja kirjoita oikea salasana. Varmista ennen salasanan syöttämistä, etteivät Num Lock -merkkivalo ja Caps Lock -merkkivalo pala. Jos jompikumpi niistä palaa, paina ennen salasanan kirjoittamista **Num Lk** -näppäintä tai **Caps Lock** -näppäintä, jolloin merkkivalo sammuu.

## Mitä on tehtävä, jos peliohjelma ei toimi tai se lakkaa toistuvasti toimimasta?

- Tarkista pelin WWW-sivustolta, onko peliin saatavana korjauksia tai päivityksiä.
- Varmista, että olet asentanut näytönohjaimen uusimman version.
- Joidenkin VAIO-mallien grafiikkamuisti on järjestelmässä jaettua muistia. Tällöin ei voida taata optimaalista grafiikan toimintaa.

## Mitä on tehtävä, jos en muista BIOS-salasanaa?

Jos olet unohtanut BIOS-salasanasi, ota yhteys VAIO-Linkiin, joka voi vaihtaa salasanan. Tällöin peritään vaihtomaksu.

## Miksi tietokoneen käynnistyminen kestää jonkin aikaa?

Jos Norton Internet Security -ohjelman Personal Firewall on käytössä, työpöydän tuleminen näyttöön voi kestää jonkin aikaa, koska ohjelma tekee suojaukseen liittyviä tarkistuksia.

## Miksi tietokoneen näyttö ei sammu, vaikka automaattiseen sammutustoimintoon asetettu aika on kulunut?

Alkuperäinen VAIO-näytönsäästäjä poistaa Windowsin virranhallinta-asetuksissa määritetyn ajastusasetuksen, joka sammuttaa tietokoneen näytön.

Muuta alun perin valittua VAIO-näytönsäästäjää.

## Mitä on tehtävä, jos tietokoneen käynnistäminen tietokoneeseen kytketyltä USB-levykeasemalta ei onnistu?

Tietokoneen voi käynnistää USB-levykeasemalta vaihtamalla käynnistyslaitteen.

Käynnistä tietokone ja paina **F11**-näppäintä, kun VAIO-logo tulee näkyviin.



## Miten käynnistysäänen voimakkuutta muutetaan?

### Käynnistysäänen voimakkuuden muuttaminen

- 1 Paina **F2**-näppäintä.  
Näyttöön tulee BIOS-asetusnäyttö.
- 2 Valitse **Advanced** painamalla **←**- tai **→**-näppäintä.
- 3 Valitse **Speaker Volume** painamalla **↑**- tai **↓**-näppäintä ja paina sitten **Enter**-näppäintä.
- 4 Valitse kaiuttimen äänenvoimakkuus käynnistystilanteessa painamalla **↑**- tai **↓**-näppäintä ja paina sitten **Enter**-näppäintä.
- 5 Valitse **←**- tai **→**-näppäimellä **Exit**. Valitse **Exit (Save Changes)** tai **Exit Setup** ja paina sitten **Enter**-näppäintä.  
Näyttöön tulee sanoma **Save configuration changes and exit now?**.
- 6 Valitse **Yes** ja paina **Enter**-näppäintä.  
Tietokone käynnistyy uudelleen. Käynnistysääni kuuluu määritetyllä voimakkuudella.



Voit myös näyttää tai piilottaa käynnistysäänen yhteydessä näkyvän animoidun VAIO-logon. Valitse edellä olevan vaiheen 2 jälkeen näkyviin tulevasta näytöstä **VAIO Animation Logo** tai **Show VAIO Animation Logo** ja paina **Enter**-näppäintä. Animoidun VAIO-logon poistaminen käytöstä poistaa myös käynnistysäänen.

## Järjestelmän turvallisuus

Tässä osassa on tietoja, joiden avulla tietokone toimii sujuvasti ja pysyy suojattuna mahdollisilta turvallisuuteen liittyviltä uhilta.

### Miten voin suojata tietokoneen turvallisuushilta, kuten viruksilta?

Microsoft Windows -käyttöjärjestelmä on asennettu valmiiksi tietokoneeseen. Paras tapa suojata tietokonetta turvallisuushilta, kuten viruksilta, on ladata ja asentaa uusimmat Windows-päivitykset säännöllisesti.

Voit hakea tärkeitä Windows-päivitykset seuraavasti:

! Tietokoneen on oltava yhteydessä Internetiin, jotta sillä voi vastaanottaa päivitykset.

- 1 Muodosta yhteys Internetiin.
- 2 Napsauta tehtäväpalkin **Automaattiset päivitykset** -kuvaketta.
- 3 Noudata näytön ohjeita automaattisten tai ajastettujen päivitysten määrittämisessä.

## Miten pidän virustorjuntaohjelman ajan tasalla?

Voit pitää valmiiksi asennetun **Norton Internet Security** -ohjelmiston ajan tasalla Symantec Corporationin tarjoamien päivitysten avulla.

Uusimman suojauspäivityksen lataaminen ja asentaminen:

- 1 Kaksoisnapsauta tehtäväpalkin **Norton Internet Security** -kuvaketta. Jos et ole rekisteröinyt virustorjuntaohjelmaa aiemmin, näyttöön tulee useita ikkunoita, joissa on ohjeita.
  - 1 Noudata näytön ohjeita ja toteuta ohjatut toiminnot.
  - 2 Kaksoisnapsauta **Norton Internet Security** -kuvaketta uudelleen. Näkyviin tulee **Norton Internet Security** -ikkuna.  
Jos olet rekisteröinyt tämän virustorjuntaohjelman aiemmin, **Norton Internet Security** -ikkuna tulee näkyviin automaattisesti.
- 2 Noudata näytön ohjeita ja valitse ja lataa päivitykset.

## Akku

### Miten saan selville akun latausasteen?

Katso **Akun lataaminen (sivu 26)**.

### Milloin tietokone käyttää verkkovirtaa?

Kun tietokone on liitetty suoraan verkkolaitteeseen, se käyttää verkkovirtaa, vaikka akku olisi paikallaan.

### Milloin akku tulisi ladata?

- Kun akun varaustaso laskee alle 10 prosentin.
- Kun sekä akku- että virtamerkkivalot vilkkuvat.
- Kun et ole käyttänyt akkua pitkään aikaan.

### Milloin akku tulisi vaihtaa?

Jos akun varaustaso on matala myös lataamisen jälkeen, akku saattaa olla kulunut loppuun ja se on vaihdettava.

### Onko syytä huolestua, jos paikalleen asennettu akku on lämmin?

Ei. On täysin normaalia, että akku lämpenee, kun se syöttää virtaa tietokoneeseen.

### Voiko tietokone siirtyä lepotilaan akkukäytön aikana?

Tietokone voi siirtyä lepotilaan akkua käytettäessä, mutta jotkin ohjelmat ja oheislaitteet voivat estää järjestelmän siirtymisen tähän tilaan. Jos käytät ohjelmia, jotka estävät järjestelmää siirtymästä lepotilaan, tallenna tiedot usein välttääksesi tietojen häviämisen. Tietoja lepotilan aktivoimisesta manuaalisesti on kohdassa **Lepotilan käyttö (sivu 113)**.

## Miksei tietokone siirry lepotilaan?

Lepotila on ehkä ensin otettava käyttöön. Toimi seuraavasti:

- 1 Valitse **Käynnistä** ja **Ohjauspaneeli**.
- 2 Valitse **Suorituskyky ja ylläpito**.
- 3 Valitse **Virranhallinta-asetukset**.  
**Ominaisuudet: Virranhallinta-asetukset**-ikkuna tulee näkyviin.
- 4 Valitse **Lepotila**-välilehti.
- 5 Valitse **Ota lepotilatoiminto käyttöön** -kohdan vieressä oleva valintaruutu.

## Internet

### Mitä pitäisi tehdä, jos modeemi ei toimi?

- Varmista, että puhelinjohto on kytketty kunnolla tietokoneen modeemiporttiin ja puhelinpistorasiaan.
- Varmista, että puhelinjohto toimii. Kiinnitä johto tavalliseen puhelimeen ja varmista, että valintäääni kuuluu.
- Tarkista, että puhelinnumero, johon ohjelma soittaa, on oikea.
- Varmista, että käytettävä ohjelmisto on yhteensopiva tietokoneen modeemin kanssa. (Kaikki valmiiksi asennetut Sony-ohjelmat ovat yhteensopivia.)
- Varmista, että modeemi on ainoa puhelinlinjaasi kytketty laite.
- Muuta asetuksia toimimalla seuraavasti:
  - 1 Valitse **Käynnistä** ja **Ohjauspaneeli**.
  - 2 Napsauta **Tulostimet ja muut laitteet** -kuvaketta.
  - 3 Valitse **Puhelin- ja modeemiasetukset**.
  - 4 Tarkista, että modeemi on mainittu **Modeemit**-välilehdessä.
  - 5 Tarkista **Valintasäännöt**-välilehdestä, että sijaintitiedot ovat oikein.

## Miksi modeemiyhteys on hidas?

Tietokoneessa on V.92/V.90-yhteensopiva modeemi. Modeemin nopeuteen vaikuttavat monet tekijät, muun muassa puhelinlinjan häly tai yhteensopivuus puhelinlaitteiden kanssa, esimerkiksi faksien tai muiden modeemien kanssa. Jos epäilet, että modeemisi ei kytkeydy oikein toisiin PC-pohjaisiin modeemeihin, fakseihin tai Internet-palveluntarjoajaasi, tee jokin seuraavista toimista:

- Pyydä puhelinyhtiötä tarkistamaan, ettei puhelinlinjassa ole häiriöitä.
- Jos ongelma liittyy faksiin, tarkista, että faksissa, johon soitat, ei ole ongelmia ja että sitä voi käyttää faksimodeemien kanssa.
- Jos sinun on vaikea muodostaa yhteyttä Internet-palveluntarjoajaasi, tarkista, että palveluntarjoajalla ei ole teknisiä ongelmia.
- Jos käytettävissä on toinen puhelinlinja, kokeile modeemin kytkemistä siihen.

## Verkkokäyttö

### Mitä pitää tehdä, jos tietokone ei pysty muodostamaan yhteyttä WLAN-liityntäpisteeseen?

- Yhteyden saatavuuteen vaikuttavat etäisyys ja mahdolliset esteet. Sinun on ehkä siirrettävä tietokone pois esteiden läheltä tai lähemmäs käyttämäsi liityntäpistettä.
- Tarkista, että **WIRELESS-** tai **WIRELESS LAN** -kytkin on päällä ja että WIRELESS LAN -merkkivalo palaa.
- Varmista, että liityntäpisteen virta on kytkettynä.
- Muuta asetuksia toimimalla seuraavasti:
  - 1 Valitse **Käynnistä** ja **Ohjauspaneeli**.
  - 2 Valitse **Verkko- ja Internet-yhteydet**.
  - 3 Valitse **Verkkoyhteydet**.
  - 4 Napsauta hiiren kakkospainikkeella **Langaton verkkoyhteys** -kohtaa.
  - 5 Valitse **Ominaisuudet**.
  - 6 Valitse **Langattomat verkot** -välilehti.
  - 7 Tarkista napsauttamalla **Näytä langattomat verkot**, että liityntäpiste on valittuna.
- Tarkista, että salausavain on oikein.



## Mitä on tehtävä, jos en pysty käyttämään Internetiä?

- Tarkista liityntäpisteen asetukset. Lisätietoja on liityntäpisteen mukana toimitetussa käyttöoppaassa.
- Varmista, että tietokone ja liityntäpiste on liitetty toisiinsa.
- Siirrä tietokone pois esteiden läheltä tai lähemmäs käyttämäsi liityntäpistettä.
- Varmista, että tietokoneen Internet-asetukset on määritetty oikein.

## Miksi tiedonsiirtonopeus on alhainen?

- Langattoman lähiverkon (WLAN) tiedonsiirtonopeuteen vaikuttavat laitteiden ja liityntäpisteiden välinen etäisyys ja mahdolliset esteet. Nopeuteen vaikuttavat myös laitemääritykset, radio-olosuhteet ja ohjelmistojen yhteensopivuus. Siirrä tiedonsiirtonopeuden maksimoimiseksi tietokone pois esteiden läheltä tai lähemmäs käyttämäsi liityntäpistettä.
- Jos käytät WLAN-liityntäpistettä, laite voi ylikuormittaa tilapäisesti, jos liityntäpistettä käyttää usea laite.
- Jos muut liityntäpisteet aiheuttavat häiriöitä liityntäpisteeseen, vaihda liityntäpisteen kanavaa. Lisätietoja on liityntäpisteen mukana toimitetussa käyttöoppaassa.

## Miten estän tiedonsiirron keskeytymisen?

- Kun tietokone on liitetty liityntäpisteeseen, tiedonsiirto voi keskeytyä, jos käytetään suuria tiedostoja tai jos tietokone on lähellä mikroaaltojen lähteitä tai langattomia puhelimia.
- Siirrä tietokone lähemmäs liityntäpistettä.
- Varmista, että liityntäpisteen yhteys on kunnossa.
- Vaihda liityntäpisteen kanavaa. Lisätietoja on liityntäpisteen mukana toimitetussa käyttöoppaassa.

## Mitä kanavat ovat?

- ❑ WLAN-viestintä tapahtuu jaetuilla taajuuskaistoilla, joita kutsutaan kanaviksi. Kolmannen osapuolen WLAN-liityntäpistekanaavat on mahdollisesti määritetty eri kanaville kuin Sony-laitteet.
- ❑ Jos käytät WLAN-liityntäpistettä, tutustu liityntäpisteen mukana toimitetussa käyttöoppaassa oleviin tietoihin yhdistämisestä.

## Miksi verkkoyhteys lakkaa toimimasta, kun vaihdan salausavaimen?

Kahden sisäänrakennetulla WLANilla varustetun tietokoneen vertaisverkkoyhteys voi katketa, kun salausavainta muutetaan. Voit joko muuttaa salausavaimen takaisin alkuperäisen profiilin mukaiseksi tai syöttää avaimen uudelleen molempiin tietokoneisiin, jolloin avaimet vastaavat toisiaan.

## Bluetooth-tekniikka

### Mitä pitäisi tehdä, jos muut Bluetooth-laitteet eivät havaitse tietokonetta?

- Varmista, että molempien laitteiden Bluetooth-toiminnot ovat käytössä.
- Jos Bluetooth-merkkivalo ei pala, aseta **WIRELESS**-kytkin on-asentoon.
- Bluetooth-toimintoa ei voi käyttää, kun tietokone on virransäästötilassa. Palaa normaaliin käyttötilaan ja aseta **WIRELESS**-kytkin on-asentoon.
- Tietokone ja toinen laite saattavat olla liian kaukana toisistaan. Langaton Bluetooth-tekniikka toimii parhaiten, jos laitteiden välimatka on alle 10 metriä.

### Miksei tietokone tunnista muita Bluetooth-laitteita?

Jos yhdistetty laite on yhdistetty myös johonkin toiseen laitteeseen, se ei ehkä näy Bluetooth-apuohjelmassa tai et ehkä pysty olemaan yhteydessä sen kanssa.

### Mitä pitäisi tehdä, jos en löydä Bluetooth-laitetta, johon haluan muodostaa yhteyden?

- Tarkista, että Bluetooth-toiminto on päällä siinä laitteessa, johon haluat muodostaa yhteyden. Katso lisätietoja toisen laitteen oppaasta.
- Jos laite, johon haluat muodostaa yhteyden, on jo yhteydessä toisen Bluetooth-laitteen kanssa, sitä ei ehkä löydy tai se ei pysty olemaan yhteydessä tietokoneen kanssa.
- Kun haluat muiden Bluetooth-laitteiden pystyvän kommunikoidaan tietokoneesi kanssa, napsauta tehtäväpalkin

Bluetooth-kuvaketta  hiiren kakkospainikkeella ja valitse valikosta **Valinnat** (Options). **Valinnat** (Options) -ikkuna avautuu. Tarkista sen jälkeen, että **Suojaus** (Security) -välilehdessä ovat valittuina oikeat turvallisuusvalinnat. Lisätietoja suojaustiloista on Bluetooth-apuohjelman ohjetiedostossa.

Lisätietoja Bluetooth-laiteikkunasta on kohdassa **Yhteys toiseen Bluetooth-laitteeseen** (sivu 69).

## Mitä pitäisi tehdä, jos muut Bluetooth-laitteet eivät pysty muodostamaan yhteyttä tietokoneeseen?

- ❑ Varmista, että toinen laite on todennettu.
- ❑ Tietokone ei ehkä salli yhteyksien muodostamista muista laitteista. Bluetooth-laitteen yhteydet voi sallia seuraavasti:
  - 1 Napsauta tehtäväpalkin Bluetooth-kuvaketta  hiiren kakkospainikkeella.
  - 2 Valitse valikosta **Valinnat** (Options). Näkyviin tulee **Valinnat** (Options) -ikkuna.
  - 3 Tarkista, onko Bluetoothin suojaustasoksi valittu **Suojaus** (Security) -välilehdestä **Vakio** (Standard) vai **Matala** (Low). Jos käytössä on mukautettu Bluetoothin suojaustaso, napsauta **Oletustaso** (Default level) -painiketta.
  - 4 Napsauta **OK**-painiketta.
- ❑ Tiedonsiirron maksimietäisyys voi olla alle 10 metriä laitteiden välisten esteiden, radioaaltojen laadun ja käyttöjärjestelmän sekä ohjelmiston mukaan. Siirrä tietokone ja Bluetooth-laitteet lähemmäksi toisiaan.
- ❑ Jos laite, johon haluat muodostaa yhteyden, on jo yhteydessä toisen Bluetooth-laitteen kanssa, sitä ei ehkä löydy tai se ei pysty olemaan yhteydessä tietokoneen kanssa.
- ❑ Tarkista, että Bluetooth-toiminto on päällä siinä laitteessa, johon haluat muodostaa yhteyden. Katso lisätietoja toisen laitteen oppaasta.

## Miksi Bluetooth-yhteys on hidas?

- ❑ Tiedonsiirtonopeus riippuu laitteiden välisistä esteistä ja välimatkasta sekä radioaaltojen laadusta ja käytetystä käyttöjärjestelmästä ja ohjelmistosta. Siirrä tietokone ja Bluetooth-laitteet lähemmäksi toisiaan.
- ❑ Myös muut laitteet käyttävät samaa 2,4 GHz:n taajuutta, jota käyttävät Bluetooth-yhteydessä ja langattomassa lähiverkossa olevat laitteet. Bluetooth-laitteissa käytetty tekniikka minimoi muiden samaa aallonpituutta käyttävien laitteiden aiheuttamat häiriöt. Tämä voi kuitenkin heikentää viestintänopeutta ja supistaa viestintäpeittoa. Muiden laitteiden aiheuttamat häiriöt voivat myös pysäyttää tiedonsiirron kokonaan.
- ❑ Yhteyden saatavuuteen vaikuttavat etäisyys ja mahdolliset esteet. Sinun on ehkä siirrettävä tietokone pois esteiden läheltä tai lähemmäs käyttämäsi liityntäpistettä.
- ❑ Selvitä, mitä esteitä on tietokoneen ja sen laitteen välillä, johon tietokone on liitetty.
- ❑ Bluetooth-standardin rajoitusten ja ympäristöstä aiheutuvien sähkömagneettisten häiriöiden vuoksi tiedostot saattavat vioittua jatkuvan tiedonsiirron aikana.

## Mitä pitäisi tehdä, jos näyttöön tulee todennuspyyntö?

Bluetooth-kohdelaite pyytää yhteyden todentamista. Bluetooth-viestintä kyseisen laitteen kanssa edellyttää molemminpuolista todentamista.

## Miksi en pysty luomaan yhteyttä Bluetooth-kohdelaitteen tukemaan palveluun?

Yhteys voidaan luoda vain palveluihin, joita tukee myös Bluetooth-toiminnolla varustettu tietokone. Lisätietoja on Bluetooth-apuohjelman ohjetiedostossa.

## Saako Bluetooth-tekniikkaa käyttävää laitetta käyttää lentokoneessa?

Bluetooth-tekniikkaa käytettäessä tietokone lähettää tietoja 2,4 GHz:n radiotaajuudella. Häiriöille alttiissa paikoissa, kuten sairaaloissa ja lentokoneissa, voi olla Bluetooth-laitteiden käyttöä koskevia rajoituksia, jotka johtuvat mahdollisista radiohäiriöistä. Tarkista henkilökunnalta, onko tietokoneen Bluetooth-toiminnon käyttö sallittua.

## Miksi en pysty muodostamaan yhteyttä Bluetooth-laitteeseen IP-osoitteen tai Personal Area Networkin (PAN) perusteella?

Bluetooth-apuohjelma määrittää aktiivisten langattomien laitteiden IP-osoitteet Dynamic Host Configuration Protocol (DHCP) -yhteyksikäytännön avulla. Jos määrität kiinteän IP-osoitteen laitteelle, johon haluat muodostaa yhteyden, apuohjelma ei pysty määrittämään laitteelle dynaamista IP-osoitetta eikä yhteyttä voida muodostaa. Älä määritä IP-osoitetta, kun käytät PAN-verkkoa.

## Miksen pysty käyttämään Bluetooth-toimintoa, kun kirjaudun tietokoneeseen rajoitettuna käyttäjänä?

Bluetooth-toiminnon käyttöä ei ehkä ole sallittu tietokoneen rajoitetuille käyttäjille. Kirjaudu tietokoneeseen käyttäjänä, jolla on järjestelmänvalvojan oikeudet.

## Miksi Bluetooth-laitteen yhdistäminen Personal Area Network User -tilassa ei onnistu?

Yhteyttä ei voi muodostaa tietokoneesta, jos laite, johon yhteys halutaan muodostaa, tukee Bluetooth-yhteyksiä vain Personal Area Network User -tilassa.

## Miksen pysty käyttämään Bluetooth-apuohjelmaa, kun käyttäjää vaihdetaan?

Bluetooth-apuohjelma ei toimi oikein, jos käyttäjää vaihdetaan kirjautumatta ulos järjestelmästä. Muista kirjautua ulos ennen käyttäjän vaihtamista. Voit kirjautua ulos järjestelmästä valitsemalla **Käynnistä** ja valitsemalla sitten **Kirjaudu ulos**.

## Optiset levyt

### Miksi tietokone lakkaa toimimasta, kun yritän lukea levyä?

Levy, jota tietokone yrittää lukea, voi olla likainen tai vahingoittunut. Toimi seuraavasti:

- 1 Käynnistä tietokone uudelleen valitsemalla **Käynnistä**, **Sammuta tietokone** ja **Käynnistä uudelleen**.
- 2 Ota levy pois optisesta levyasemasta.
- 3 Tarkista, ettei levy ole likainen tai vahingoittunut. Jos levy on likainen, katso puhdistusohjeet kohdasta **Levyjen käsitteleminen (sivu 132)**.

### Mitä pitäisi tehdä, jos levykelkka ei aukea?

- Varmista, että tietokone on päällä.
- Paina levyaseman poistopainiketta.
- Jos levyaseman poistopainike ei toimi, valitse **Käynnistä** ja **Oma tietokone**. Napsauta optisen levyaseman kuvaketta hiiren kakkospainikkeella ja valitse pikavalikosta **Poista**.
- Jos mikään edellä esitetyistä keinoista ei toimi, työnnä poistopainikkeen lähellä olevaan manuaaliseen poistoreikään ohut, suora esine, esimerkiksi paperiliitin.
- Yritä käynnistää tietokone uudelleen.

## Mitä pitää tehdä, jos tietokoneella ei voi toistaa CD- tai DVD-levyä?

- Varmista, että levy on optisessa levyasemassa etikettipuoli ylöspäin.
- Varmista, että tarvittavat ohjelmat on asennettu valmistajan ohjeiden mukaisesti.
- Jos CD- tai DVD-levy on likainen tai vahingoittunut, tietokone lakkaa vastaamasta. Toimi seuraavasti:
  - 1 Käynnistä tietokone uudelleen painamalla **Ctrl+Alt+Delete**-näppäimiä ja valitsemalla **Windows Tehtävähallinta**-ikkunan **Sammuta**-valikosta **Käynnistä uudelleen**.
  - 2 Poista CD- tai DVD-levy optisesta levyasemasta.
  - 3 Tarkista, ettei levy ole likainen tai vahingoittunut. Jos levy täytyy puhdistaa, katso ohjeet kohdasta **Levyjen käsitteleminen (sivu 132)**.
- Jos toistat CD- tai DVD-levyä eikä ääntä kuulu, tee jokin seuraavista toimista:
  - Kaksoisnapsauta tehtäväpalkin **Voimakkuus**-kuvaketta ja poista **Päävoimakkuus**- ja **Aalto**-kohtien Vaimenna kaikki- ja Vaimenna-valintaruutujen valinnat.
  - Tarkista äänimikserin voimakkuusasetus.
  - Jos käytät ulkoisia kaiuttimia, tarkista kaiuttimien äänenvoimakkuuden asetukset sekä kaiuttimien ja tietokoneen väliset liitännät.
  - Varmista, että CD-ääniominaisuus on otettu käyttöön ja että asennettuna on oikea ohjainohjelmisto. Toimi seuraavasti:
    - 1 Valitse **Käynnistä** ja **Ohjauspaneeli**.
    - 2 Valitse **Suorituskyky ja ylläpito**.
    - 3 Valitse **Järjestelmä**.  
Näkyviin tulee **Ominaisuudet: Järjestelmä** -ikkuna.



- 4 Valitse **Laitteisto**-välilehti ja valitse **Laitehallinta**-ruudusta **Laitehallinta**.  
Näkyviin tulee ikkuna, jossa on luettelo tietokoneen laitteista.  
Jos luettelossa mainitun laitteen edessä on X-kirjain tai huutomerkki, laite on ehkä otettava käyttöön tai sen ohjain on asennettava uudelleen.
  - 5 Avaa alivalikko kaksoisnapsauttamalla optista levyasemaa.
  - 6 Kaksoisnapsauta luettelossa mainittua asemaa ja valitse **Ominaisuudet**-välilehti.
  - 7 Jos **Käytä digitaalista ääntä tällä CD-laitteella** -valintaruutu ei ole valittuna, valitse se.  
Voit varmistaa ohjainohjelmiston valitsemalla **Ohjain**-välilehden ja valitsemalla **Ohjaimen tiedot**.
  - 8 Sulje ikkuna napsauttamalla **OK**-painiketta.
- Varmista, ettei CD- tai DVD-levyssä ole tarraetikettiä. Etiketit voivat irrota optisessa levyasemassa ja vahingoittaa levyasemaa tai aiheuttaa toimintahäiriön.
  - Jos näyttöön tulee aluekoodia koskeva varoitus, kyseinen levy ei ehkä ole yhteensopiva optisen levyaseman kanssa. Tarkista DVD:n kotelosta, että aluekoodi on sama kuin optisessa levyasemassa.
  - Jos huomaat, että tietokoneeseen on tiivistynyt kosteutta, älä käytä tietokonetta ainakaan tuntiin. Kosteuden tiivistyminen voi aiheuttaa toimintahäiriön.
  - Varmista, että tietokone käyttää verkkovirtaa, ja yritä levyn toistamista uudelleen.

## Mitä pitäisi tehdä, jos CD-levylle ei pysty kirjoittamaan?

- Älä käynnistä ohjelmistosovelluksia tai salli niiden käynnistyä automaattisesti (edes näytönsäästäjän).
- Älä käytä näppäimistöä.
- Älä käytä CD-R/RW-levyä, johon on kiinnitetty tarraetiketti. Se voi aiheuttaa tallennusvirheen tai muun vaurion.

## Mitä pitäisi tehdä, jos DVD-levylle ei pysty kirjoittamaan?

- Varmista, että käytät oikeaa DVD-tallennusvälinettä, jolle voi tallentaa.
- Tarkista, mikä tallennuskelpoinen DVD-muoto on yhteensopiva optisen asemasi kanssa. Huomaa, että jonkinmerkkiset DVD-tallennusvälineet eivät ehkä toimi.
- Tietokoneen valmiiksi asennettu ohjelmisto ei tue DVD-elokuvien kopioimista. Macrovision tai muu vastaava videosuojausmenetelmä estää DVD-elokuvien kopioimisen. DVD-elokuvan kopioiminen loukkaisi tekijänoikeuksia ja on siksi laitonta.

## Mitä pitäisi tehdä, jos DVD-RAM-levylle ei pysty kirjoittamaan käyttämällä Windowsin toimintoja?

Nämä kysymykset ja vastaukset koskevat vain joitakin malleja. Selvitä tietokoneesi optisen aseman tyyppi **Tekniset tiedot** -online-oppaasta ja katso sitten kohdasta **Optisten levyjen lukeminen ja kirjoittaminen (sivu 36)** tietoja tuetuista tallennusvälineistä.

Muuta asetuksia toimimalla seuraavasti:

- 1 Valitse **Käynnistä** ja **Oma tietokone**.
- 2 Napsauta hiiren oikealla painikkeella optista levyasemaa ja valitse **Ominaisuudet**.
- 3 Napsauta **Tallentaminen**-välilehteä.
- 4 Poista **Ota CD-levylle tallentaminen käyttöön tässä asemassa** -valintaruudun valinta.
- 5 Napsauta **OK**-painiketta.

!

Jos **Ota CD-levylle tallentaminen käyttöön tässä asemassa** -valintaruutu ei ole valittuna, CD-R- ja CD-RW-levyille ei voi kirjoittaa. Varmista, että valintaruutu on valittuna, jos haluat kirjoittaa näille levyille.

**Roxio DigitalMedia**-ohjelmistolla kirjoitettua dataa sisältäville DVD-RAM-levyille ei voi lisätä dataa levyn alustuserojen takia. Jos tällaiselle levyille yritetään lisätä dataa, levy alustetaan uudelleen, jolloin kaikki levyllä olevat tiedot häviävät.

## Näyttö

### Miksi tietokoneen näyttö pimenei?

- Tietokoneen näyttö voi pimentyä, jos tietokone ei enää saa virtaa tai on siirtynyt virransäästötilaan (valmiustila tai lepotila). Jos tietokone on LCD (Video) -valmiustilassa, aktivoi tietokoneen näyttö painamalla mitä tahansa näppäintä. Lisätietoja on kohdassa **Virransäästötilojen käyttäminen (sivu 110)**.
- Varmista, että tietokone on liitetty kunnolla virtalähteeseen ja käynnistetty. Varmista, että virtamerkkivalo osoittaa virran olevan kytketty.
- Jos tietokone käyttää akkua, varmista, että akku on asennettu oikein ja ladattu. Lisätietoja on kohdassa **Akun käyttäminen (sivu 24)**.
- Jos näyttötilaksi on valittu ulkoinen näyttö, paina näppäimiä **Fn+F7**. Lisätietoja on kohdassa **Fn-näppäinyhdistelmät ja niihin liittyvät toiminnot (sivu 31)**.

### Miksi en pysty näkemään DVD-videon koko näyttökuvaa televisioruudulta?

Näyttötarkkuus on ehkä asetettu väärin. Suosittelemme näyttötarkkuudeksi 1 024 x 768 tai pienempää ulkoisen näytön koon mukaan.

### Miten kuvaa säädetään televisiossa?

Kuvaa voi säätää ulkoisen näytön säätimien avulla. Lisätietoja on television mukana toimitetussa käyttöoppaassa.

## Miten näyttötarkkuutta säädetään televisiossa?

- ❑ Näyttökuva ei ehkä näy koko televisioruudussa, jos tietokoneen tarkkuudeksi on määritetty suurempi kuin 1024 x 768. Säädä näyttökuvan tarkkuudeksi enintään 1024 x 768.
- ❑ Jos käytät ulkoista AV Out -liitäntää, liitä audio-/videokaapeli (AV) tietokoneeseen ennen tietokoneen käynnistämistä.
- ❑ Voit muuttaa videokuvan tarkkuutta seuraavasti:
  - 1 Napsauta työpöytää hiiren kakkospainikkeella ja valitse pikavalikosta **Ominaisuudet**.
  - 2 Valitse **Asetukset**-välilehti.
  - 3 Siirrä näytön tarkkuuden liukusäädintä vasemmalle, jos haluat pienentää, ja oikealle, jos haluat suurentaa näytön tarkkuutta.

## Miten näyttö siirretään tietokoneen näytöstä televisioon?

Katso **Näyttötilojen valitseminen (sivu 92)**.

Kuvan näytön voi siirtää tietokoneen näytön ja television välillä myös painamalla **Fn+F7**. Lisätietoja on kohdassa **Fn-näppäinyhdistelmät ja niihin liittyvät toiminnot (sivu 31)**.

## Miksi tietokoneen näytössä ei näy videokuva?

Jos näyttökohteeksi on valittu ulkoinen näyttö ja ulkoinen näyttö irrotetaan, videokuva ei voi tarkastella tietokoneen näytössä. Keskeytä videon toisto, vaihda näyttökohteeksi tietokoneen näyttö ja käynnistä videon toisto uudelleen. Katso **Näyttötilojen valitseminen (sivu 92)**. Voit myös vaihtaa näyttökohteen painamalla **Fn+F7**. Lisätietoja on kohdassa **Fn-näppäinyhdistelmät ja niihin liittyvät toiminnot (sivu 31)**.

## Mitä pitäisi tehdä, jos tietokoneen näyttö on tumma?

Lisää tietokoneen näytön kirkkautta painamalla **Fn+F6**.

## Mitä pitäisi tehdä, jos tietokoneen nestekidenäytön kirkkaus muuttuu?

**Fn+F5/F6**-näppäimillä tehdyt nestekidenäytön kirkkauden muutokset ovat väliaikaisia. **VAIO Power Management** -välilehden asetus ohittaa ne silloin, kun valitaan toinen virrankäyttömalli. Tallenna kirkkausasetus seuraavasti:



Seuraavan menettelyn tekemiseen tarvitaan tietokoneen järjestelmänvalvojan oikeudet.

- 1 Valitse **Käynnistä** ja **Ohjauspaneeli**.
- 2 Valitse **Suorituskyky ja ylläpito**.
- 3 Napsauta **Virranhallinta-asetukset**.
- 4 Valitse Virrankäyttömallit-välilehti.
- 5 Valitse haluamasi virrankäyttömalli luetteloruudusta.
- 6 Valitse **VAIO Power Management** -välilehden **LCD Brightness** -kohdasta **No change**.
- 7 Napsauta **OK**-painiketta.

Tietokone tallentaa **Fn+F5/F6**-näppäimillä tehdyn kirkkausasetuksen, ja tietokoneen näytön kirkkaus säilyy ennallaan käyttötilasta riippumatta.

## Mitä pitäisi tehdä, jos ulkoisessa näytössä ei näy mitään?

Jos et voi vaihtaa näyttökohdetta painamalla **Fn+F7**, ulkoisen näytön asetuksia on muutettava **VAIO Control Center** -ikkunassa. Voit muuttaa asetuksia avaamalla **VAIO Control Center** -ikkunan, valitsemalla ulkoisen näytön ohjausvalinnan ja poistamalla valinnan valintaruudusta, joka ottaa käyttöön ulkoisen näytön automaattisen valinnan näyttökohteeksi. Yritä sitten vaihtaa näyttökohdetta painamalla **Fn+F7**-näppäinyhdistelmää.

## Tulostaminen

### Mitä pitäisi tehdä, jos asiakirjaa ei pysty tulostamaan?

- Varmista, että tulostin on päällä ja että tulostimen kaapeli on liitetty tulostimen ja tietokoneen portteihin kunnolla.
- Varmista, että tulostin on yhteensopiva tietokoneeseen asennetun Windows-käyttöjärjestelmän kanssa.
- Ennen tulostimen käyttöä voit joutua asentamaan tulostinohjainohjelmiston. Lisätietoja on tulostimen mukana toimitetussa käyttöoppaassa.
- Jos tulostin ei toimi, kun tietokone palaa virransäätötilasta (valmiustilasta tai lepotilasta), käynnistä tietokone uudelleen.
- Jos tulostimessa on käytössä kaksisuuntainen tiedonsiirto, tämän ominaisuuden poistaminen käytöstä tietokoneessa saattaa mahdollistaa tulostuksen. Toimi seuraavasti:
  - 1 Valitse **Käynnistä** ja **Ohjauspaneeli**.
  - 2 Napsauta **Tulostimet ja muut laitteet** -kuvaketta.
  - 3 Valitse **Tulostimet ja faksit**.
  - 4 Napsauta hiiren kakkospainikkeella tulostinkuvaketta ja valitse **Ominaisuudet**.
  - 5 Napsauta **Portit**-välilehteä.
  - 6 Poista **Kaksisuuntaisuuden tuki** -valintaruudun valinta.
  - 7 Napsauta **OK**-painiketta.

Tämä muutos poistaa tulostimen kaksisuuntaisen toiminnan ominaisuudet, kuten tiedonsiirron, tilan valvonnan ja etäpaneelin.

Jos tietokone on liitetty telakointiasemaan, tarkista, että telakointiasema on kytketty verkkovirtalähteeseen.

## Mikrofoni

### Mitä pitäisi tehdä, jos mikrofoni ei toimi?

Jos käytät ulkoista mikrofonia, varmista, että mikrofoniin on kytketty virta ja että se on liitetty kunnolla tietokoneen mikrofoniiliitäntään.



## Hiiri

### Mitä pitää tehdä, jos tietokone ei tunnista hiirtä?

- Varmista, että hiiri on kytketty porttiin kunnolla.
- Käynnistä tietokone uudelleen siten, että hiiri on kytkettynä tietokoneeseen.

### Mitä pitäisi tehdä, jos osoitin ei liiku, kun liikutan hiirtä?

- Varmista, ettei tietokoneeseen ole kiinnitetty toista hiirtä.
- Jos toistat levyä, paina **Ctrl+Alt+Delete**-näppäimiä samanaikaisesti, jolloin toisto keskeytyy ja tietokone käynnistyy uudelleen.
- Jos osoitin ei edelleenkään liiku, tee jokin seuraavista toimista:
  - Paina samanaikaisesti **Ctrl+Alt+Delete**-näppäimiä.  
Valitse **Windows Tehtävienhallinta** -ikkunassa **Sammuta**-valikosta **Käynnistä uudelleen**, kun haluat käynnistää tietokoneen uudelleen.
  - Paina virtapainiketta vähintään neljän sekunnin ajan. Kun tietokone sammuu, odota 10–15 sekuntia ja käynnistä sitten tietokone uudelleen painamalla virtapainiketta uudelleen.

## Kaiuttimet

### Mitä pitäisi tehdä, jos kaiuttimet eivät toimi?

- Varmista, että kaiuttimet on kytketty kunnolla ja että äänenvoimakkuus on säädetty riittävän voimakkaaksi, jotta ääni kuuluu.
- Varmista, että kaiuttimet on suunniteltu käyttämällesi tietokoneelle.
- Jos kaiuttimissa on vaiennuspainike, aseta se pois päältä.
- Jos olet kytkenyt äänikaapelin kuulokeliitäntään, irrota kaapeli ja käytä kaiuttimien mukana toimitettua kaiutinkaapelia.
- Jos tietokone käyttää akkua, varmista, että akku on asennettu oikein ja ladattu.
- Jos kaiuttimet tarvitsevat ulkoista virtaa, varmista, että kaiuttimet on kytketty virtalähteeseen. Lisätietoja on kaiuttimien mukana toimitetussa käyttöoppaassa.

### Mitä pitäisi tehdä, jos kaiuttimista ei kuulu ääntä?

- Jos tietokone käyttää akkua, varmista, että akku on asennettu oikein ja ladattu.
- Jos käytät ohjelmaa, jossa on äänenvoimakkuuden säätömahdollisuus, varmista, että voimakkuus on säädetty halutulle tasolle. Lisätietoja on ohjelman ohjeessa.
- Varmista, että kaiuttimien äänenvoimakkuus on säädetty riittävän voimakkaaksi, jotta ääni kuuluu, ja että ääniominaisuus on otettu käyttöön.
- Tarkista Windowsin äänenvoimakkuuden säätimet.

## Kosketuslevy

### Mitä pitäisi tehdä, jos kosketuslevy ei toimi?

- Olet ehkä estänyt kosketuslevyn käytön etkä kiinnittänyt tietokoneeseen hiirtä. Katso kohtaa **Kosketuslevyn käyttäminen (sivu 33)**.
- Käynnistä tietokone uudelleen.  
Paina **Ctrl+Alt+Delete**-näppäimiä samanaikaisesti.  
Käynnistä tietokone uudelleen valitsemalla **Windows Tehtävienhallinta** -ikkunan **Sammuta**-valikosta **Käynnistä uudelleen**.
- Jos osoitin ei liiku levyn toistamisen aikana, paina **Ctrl+Alt+Delete**-näppäimiä samanaikaisesti, jolloin toisto keskeytyy ja tietokone käynnistyy uudelleen.
- Jos ongelmat jatkuvat, varmista, ettei tietokoneeseen ole kytketty hiirtä.

### Miten hiiren vasemman ja oikean painikkeen järjestys vaihdetaan?

Jos tietokone tulkitsee yhden napsautuksen kaksoisnapsautukseksi, painikkeiden järjestystä voi olla tarpeen vaihtaa. Toimi seuraavasti:

- 1 Valitse **Käynnistä** ja **Ohjauspaneeli**.
- 2 Napsauta **Tulostimet ja muut laitteet** -kuvaketta.
- 3 Valitse **Hiiri**.
- 4 Napsauta **Painikkeet**-välilehteä.
- 5 Tee haluamasi asetukset **Painikemääritykset**-ruudussa ja ota sitten asetukset käyttöön napsauttamalla **Käytä**.  
Valinnat voi tehdä **sarkain**-näppäimen sekä **↑**- ja **↓**-näppäinten avulla.
- 6 Sulje ikkuna napsauttamalla **OK**-painiketta.

## Näppäimistö

### Mitä pitäisi tehdä, jos näppäimistön asetukset ovat virheelliset?

- ❑ Tietokoneen näppäimistön kieli on mainittu pakkauksessa olevassa etiketissä. Jos valitset toisen alueellisen näppäimistön Windows-asetuksia tehdessäsi, näppäimistöasetukset eivät vastaa toisiaan.
- ❑ Näppäimistöasetukset voi vaihtaa seuraavasti:
  - 1 Valitse **Käynnistä** ja **Ohjauspaneeli**.
  - 2 Valitse **Päivämäärä-, aika-, kieli- ja alueasetukset** ja valitse sitten **Alue- ja kielikohtaiset asetukset**.
  - 3 Muuta asetukset haluamaksesi.

### Mitä pitäisi tehdä, jos en pysty kirjoittamaan näppäimistöllä tiettyjä merkkejä?

Jos et pysty kirjoittamaan näppäimistöllä esimerkiksi kirjaimia **U, I, O, P, J, K, L**, tai **M, Num Lk** -näppäin voi olla päällä. Tarkista, ettei Num Lock -merkkivalo pala. Jos Num Lock -merkkivalo palaa, sammuta se painamalla **Num Lk** -näppäintä ennen merkkien kirjoittamista.

## Levykkeet

### Miksei tehtäväpalkkiin tule Poista laite turvallisesti -kuvaketta, kun asema on kytkettynä?

Tietokone ei tunnista levykeasemaa. Varmista aluksi, että USB-kaapeli on kytketty USB-porttiin kunnolla. Jos joudut korjaamaan kytkentää, odota hetki, jotta tietokone tunnistaa aseman. Jos kuvake ei tule näkyviin, toimi seuraavasti:

- 1 Sulje kaikki levykeasemaa käyttävät ohjelmat.
- 2 Odota, että levykeaseman LED-merkkivalo sammuu.
- 3 Poista levyke painamalla poistopainiketta ja irrota USB-levykeasema tietokoneesta.
- 4 Kytke levykeasema uudelleen työntämällä USB-liitin (USB-kuvake ylöspäin) USB-porttiin.
- 5 Käynnistä tietokone uudelleen valitsemalla **Käynnistä**, **Sammuta tietokone** ja **Käynnistä uudelleen**.

### Mitä pitäisi tehdä, jos levykkeelle ei pysty kirjoittamaan?

- Varmista, että levyke on asetettu asemaan oikein.
- Jos levyke on asetettu oikein, mutta tietojen kirjoittaminen ei onnistu, levyke voi olla täynnä tai kirjoitussuojattu. Voit käyttää levykettä, jota ei ole kirjoitussuojattu, tai poistaa kirjoitussuojausominaisuuden käytöstä.

## Audio/Video

### Mitä pitäisi tehdä, jos digitaalisen videokameran käyttö ei onnistu?

Jos näyttöön tulee viesti, ettei digitaalinen videokamera ole kytketty tai että se on pois päältä, i.LINK-kaapelia ei ehkä ole kytketty kunnolla tietokoneen tai kameran liitäntään. Irrota liittimet ja kiinnitä kaapeli uudelleen. Lisätietoja on kohdassa **i.LINK-laitteen kytkeminen (sivu 101)**.



i.LINK on Sonyn tavaramerkki, jota käytetään ainoastaan ilmoittamaan, että tuote sisältää IEEE 1394 -liitännän. i.LINK-yhteyden muodostamismenettely vaihtelee käytettyjen sovellusohjelmien, käyttöjärjestelmien ja i.LINK-yhteensopivien laitteiden mukaan. Kaikki i.LINK-yhteydellä varustetut laitteet eivät välttämättä pysty viestimään keskenään. Lisätietoja käyttöolosuhteista ja asianmukaisesta liittämisestä on yhteensopivan i.LINK-laitteen mukana toimitetussa käyttöoppaassa. Ennen kuin liität järjestelmään yhteensopivan i.LINK-ohislaitteen, kuten CD-RW- tai kiintolevyaseman, on varmistettava käyttöjärjestelmän yhteensopivuus ja vaaditut käyttöolosuhteet.

## Memory Stick -muistikortit

### Mitä pitäisi tehdä, jos kuvatiedostojen avaaminen ei onnistu?

Memory Stick -muistikortti täytyy ehkä alustaa uudelleen.

Memory Stick -muistikortin alustaminen uudelleen poistaa kaikki kortille aiemmin tallennetut tiedot, musiikkitiedot mukaan luettuna. Ennen Memory Stick -muistikortin alustamista on varmuuskopioitava tärkeät tiedot ja varmistettava, ettei kortilla ole säilytettäviä tiedostoja.

- 1 Tallenna tiedot tai kuvat kopioimalla ne Memory Stick -muistikortilta tietokoneen kiintolevylle.
- 2 Alusta Memory Stick -muistikortti tietokoneeseen valmiiksi asennetulla **Memory Stick Formatter** -ohjelmalla. Lisätietoja Memory Stick -muistikorteista on **Memory Stick Formatter** -ohjelman ohjetiedostossa.

### Miksi en pysty tallentamaan musiikkitiedostoja Memory Stick -muistikortille?

Tekijänoikeudella suojattua musiikkia ei voi tallentaa muille Memory Stick -muistikorteille kuin MagicGate-logolla varustetuille korteille.

! Tallennetun musiikin käyttäminen edellyttää tekijänoikeuden haltijoiden lupaa.

Sony ei vastaa musiikkitiedostoista, joita ei voi tallentaa CD-levyltä tai ladata muista lähteistä.

### Voinko kopioida digitaalisen kameran kuvia Memory Stick -muistikortille?

Kyllä. Voit myös katsella Memory Stick -yhteensopivilla digitaalikameroilla tallennettuja videoleikkeitä.

## Oheislaitteet

### Mitä pitäisi tehdä, jos USB-laitteen kytkeminen ei onnistu?

- Tarkista tarvittaessa, että USB-laitteeseen on kytketty virta ja että se käyttää omaa virtalähdettään. Jos esimerkiksi käytät digitaalikameraa, tarkista, että akussa on varausta. Jos käytät tulostinta, tarkista, että virtajohto on kytketty kunnolla pistorasiaan.
- Kokeile tietokoneen toisen USB-portin käyttämistä. Ohjain on ehkä asennettu tiettyyn porttiin, kun laite on liitetty tietokoneeseen ensimmäisen kerran.
- Lisätietoja on USB-laitteen mukana toimitetussa käyttöoppaassa. Laitteen kytkeminen voi edellyttää jonkin ohjelman asentamista.
- Kytke porttiin yksinkertainen, vähän virtaa käyttävä laite, kuten hiiri, jotta voit varmistaa, että portti toimii.
- USB-keskittimet voivat estää laitteen toiminnan virranjakoon liittyvien syiden vuoksi. Suosittelemme laitteen liittämistä suoraan tietokoneeseen ilman keskitintä.



## Telakointiasema

### Miksi DVI-D-porttiin kytketyn TFT/DVI-näytön käyttäminen ei onnistu?

Telakointiaseman **DVI-D**-portti on käytettävissä vain silloin, kun telakointiasemaan on liitetty NVIDIA-näytönohjaimella varustettu tietokone.

### Mitä pitää tehdä, jos näyttöön tulee virhesanoma, kun painan UNDOCK-painiketta tai valitsen Käynnistä-valikosta Pura telakointi -vaihtoehdon?

- ❑ Tietokonetta ei voi kytkeä irti telakointiasemasta, kun jokin telakointiasemaan kytketty laite on käytössä. Tallenna tallentamattomat tiedot, lopeta näitä laitteita käyttävät sovellukset ja yritä sitten uudelleen. Jos ongelma ei ratkea näiden ohjeiden avulla, sammuta tietokone ja irrota se sitten telakointiasemasta.
- ❑ Muista vaihtaa takaisin alkuperäinen sisäänkirjautunut käyttäjä, ennen kuin irrotat tietokoneen telakointiasemasta. Jos tietokone yritetään irrottaa muun käyttäjän tunnuksilla, järjestelmään voi tulla toimintahäiriöitä. Lisätietoja käyttäjän vaihtamisesta saat **Ohjeen ja tukipalveluiden** hakutoiminnoilla.

## Tukivaihtoehdot

Tässä osassa on tietoja siitä, mistä saat vastauksia tietokoneeseen liittyviin kysymyksiin.

### Sonyn tukipalvelut

Voit hankkia tukitietoja seuraavista lähteistä seuraavassa järjestyksessä.

Lisätietoja tietokoneen mukana toimitetuista painetuista asiakirjoista ja muista julkaisuista on kohdassa **Dokumentaatio (sivu 8)**.

- Ohjelmiston käyttöohjeita on ohjelman mukana tulevissa online-ohjetiedoissa.
- Voit käyttää **Ohje ja tukipalvelut** -hakutoimintoja painamalla Windows-näppäintä  ja **F1**-näppäintä.
- VAIO-Link-palvelun WWW-sivusto**: Jos sinulla on tietokoneeseen liittyviä ongelmia, voit lukea vianmäärittämissä ohjeissa VAIO-Link-palvelun WWW-sivustosta. Siirry osoitteeseen <http://www.vaio-link.com>.
- e-Support**: WWW-sivuston <http://www.vaio-link.com> vuorovaikutteisessa osassa voit olla yhteydessä tukiryhmäämme Internetin kautta. Henkilökohtaisen käyttäjätilin avulla voit lähettää teknisiä kysymyksiä helposti.
- VAIO-Link-puhelintuki**: Ennen kuin otat yhteyttä VAIO-Linkiin puhelimitse, yritä ratkaista ongelma lukemalla painetut asiakirjat ja muut ohjeet.
- Käy myös muissa Sonyn WWW-sivustoissa:
  - Sivusto [www.club-vaio.com](http://www.club-vaio.com) sisältää tietoja VAIO-tietokoneesta sekä kasvavasta VAIO-yhteisöstä.
  - Sivustossa [www.sonystyle-europe.com](http://www.sonystyle-europe.com) voit tehdä online-ostoksia.
  - Sivusto [www.sony.net](http://www.sony.net) sisältää tietoja muista Sony-tuotteista.



Käytössäsi on oltava Internet-yhteys, ennen kuin voit käyttää edellä kuvattuja online-palveluja.

## e-Support

### Mikä e-Support on?

Jos et löydä vastausta kysymykseesi käyttöoppaasta tai WWW-sivustosta ([www.vaio-link.com](http://www.vaio-link.com)), voit käyttää e-Support-palvelua.

e-Support-palvelun WWW-portaali on vuorovaikutteinen WWW-sivusto, jossa voit lähettää tietokonetta koskevat tekniset kysymykset tukipalveluumme.

Jokaiselle lähetetylle kysymykselle annetaan ainutkertainen tapausnumero, jotta yhteydenpito sinun ja e-Support-palvelun välillä sujuisi vaivatta.

### Kuka voi käyttää e-Supportia?

Kaikilla rekisteröidyillä VAIO-asiakkaila on rajoittamaton oikeus VAIO-Linkin e-Support-palvelun WWW-portaaliin.

### Miten voin käyttää e-Support-portaalia?

Kun rekisteröit tietokoneesi, saat muutaman tunnin kuluttua automaattisesti sähköpostin, jossa on linkki e-Support-palvelun WWW-portaaliin, asiakastunnukseksi sekä joitakin perustietoja.

Voit aktivoida käyttäjätilesi napsauttamalla sähköpostissa olevaa linkkiä.

Voit esittää heti ensimmäisen kysymyksesi.

Pääset e-Support-palvelun WWW-portaaliin miltä tahansa tietokoneelta, jossa on toimiva Internet-yhteys.

e-Support-palvelun WWW-portaalissa on kattava ohjetiedosto, jossa on tietoja e-Support-palvelun käyttämisestä.

### Voinko lähettää kysymykseni omalla äidinkielelläni?

Koska olet yhteydessä e-Support-palveluun portaalin kautta, sinut yhdistetään suoraan keskustietokantaamme, joka hyväksyy ja käsittelee ainoastaan englannin-, ranskan- tai saksankieliset kyselyt.

## Voinko lähettää kysymyksen milloin tahansa?

Kyllä. Voit lähettää kysymyksiä päivästä ja kellonajasta riippumatta. Huomaa kuitenkin, että e-Support-tuki käsittelee kysymyksiä vain maanantaista perjantaihin kello 8–18.

## Onko e-Supportin käyttäminen maksullista?

Ei, palvelu on täysin maksuton kaikille rekisteröityneille VAIO-asiakkaille.

## Mistä tiedän, että e-Support-tuki on käsitellyt kysymykseni?

Kun e-Support-tuki on käsitellyt tapauksesi, saat sähköpostiviestin, jossa ilmoitetaan tapauksen päivittämisestä.

## Tavaramerkit

Sony, Battery Checker, Click to DVD, DVgate Plus, HotKey Utility, Memory Stick Formatter, Prepare your VAIO, SonicStage, SonicStage Mastering Studio, VAIO Control Center, VAIO Edit Components, VAIO Media, VAIO Power Management, Image Converter, My Club VAIO, VAIO Update, Memory Stick, Memory Stick -logo, VAIO ja VAIO-logo ovat Sony Corporationin tavaramerkkejä.

Intel, Pentium ja Intel SpeedStep ovat Intel Corporationin tavaramerkkejä tai rekisteröityjä tavaramerkkejä.

Microsoft, Internet Explorer, Windows Movie Maker, Windows Media Player, Windows XP Professional, Windows XP Home Edition, Windows Media Center Edition, MS Works, Microsoft Office Student & Teacher 2003 Trial, Microsoft Office Small Business Edition 2003 Trial ja Windows-logo ovat Microsoft Corporationin tavaramerkkejä tai rekisteröityjä tavaramerkkejä Yhdysvalloissa ja muissa maissa.

i.LINK on Sonyn tavaramerkki, jota käytetään ainoastaan ilmoittamaan, että tuote sisältää IEEE 1394 -liitännän.

Adobe, Adobe Acrobat Elements, Adobe Reader, Adobe Premiere Elements ja Adobe Photoshop Elements ovat Adobe Systems Incorporatedin tavaramerkkejä.

Norton Internet Security 2006 ja Norton Ghost 10 (kokeiluversio) ovat Symantec Corporationin tavaramerkkejä tai rekisteröityjä tavaramerkkejä.

Roxio DigitalMedia SE on Sonic Solutionsin tavaramerkki.

WinDVD for VAIO on InterVideo Incorporatedin tavaramerkki.

Sun Java VM on Sun Microsystems Incorporatedin tavaramerkki.

Google Toolbar, Google Desktop Search, Google Earth ja Google Picasa ovat Googlen tavaramerkkejä.

Skype on Skype Limitedin tavaramerkki.

WebEx on WebExin tavaramerkki.

My Club VAIO sisältää Macromedia Inc:n Macromedia Flash™ Player -ohjelman, Copyright © 1995-2003 Macromedia, Inc. Kaikki oikeudet pidätetään. Macromedia ja Flash ovat Macromedia Incorporatedin tavaramerkkejä.

ExpressCard-teksti ja -logot ovat PCMCIA:n omistuksessa, ja Sony Corporationilla on niiden käyttöluva. Kaikki muut tavaramerkit ovat omistajiensa tavaramerkkejä.

SD on Toshiba Corporationin rekisteröity tavaramerkki.

MultiMediaCard™ on MultiMediaCard Associationin tavaramerkki.

xD-Picture Card™ on Fuji Photo Film Co., Ltd:n tavaramerkki.

Kaikki muut järjestelmien, tuotteiden ja palvelujen nimet ovat omistajiensa tavaramerkkejä. Käyttöoppaassa ei ole määritelty ™- tai ®-merkkejä.

Tekniset tiedot saattavat muuttua ilman ennakoilmoitusta. Kaikki muut tavaramerkit ovat omistajiensa tavaramerkkejä.

Voit tarkistaa **Tekniset tiedot** -online-oppaasta, mitä ohjelmia tietokoneessasi on käytettävissä.

