



## Pika-asennusopas

### BDV-E985W/E980W/E780W

©2011 Sony Corporation

# 1 Kaiuttimien kytkeminen

Mallien BDV-E985W/E980W kaiuttimet on koottava. Lisätietoja on mukana toimitetussa kaiuttimien asennusohjeessa.

#### Kaiutinjohtojen kytkeminen kaiuttimiin

Kytke johto siten, että johdossa olevan holkin väri vastaa kaiuttimen taustapuolella olevan tarran väriä.

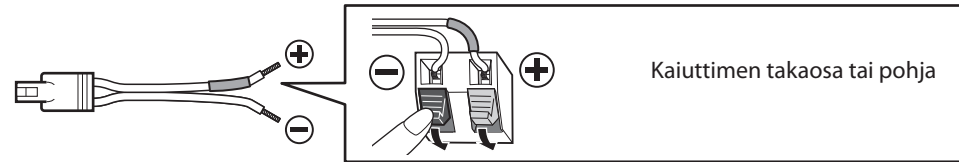

Kytke kaiutinjohtot laitteen SPEAKERS-liitäntöihin niin, että värit täsmäävät.

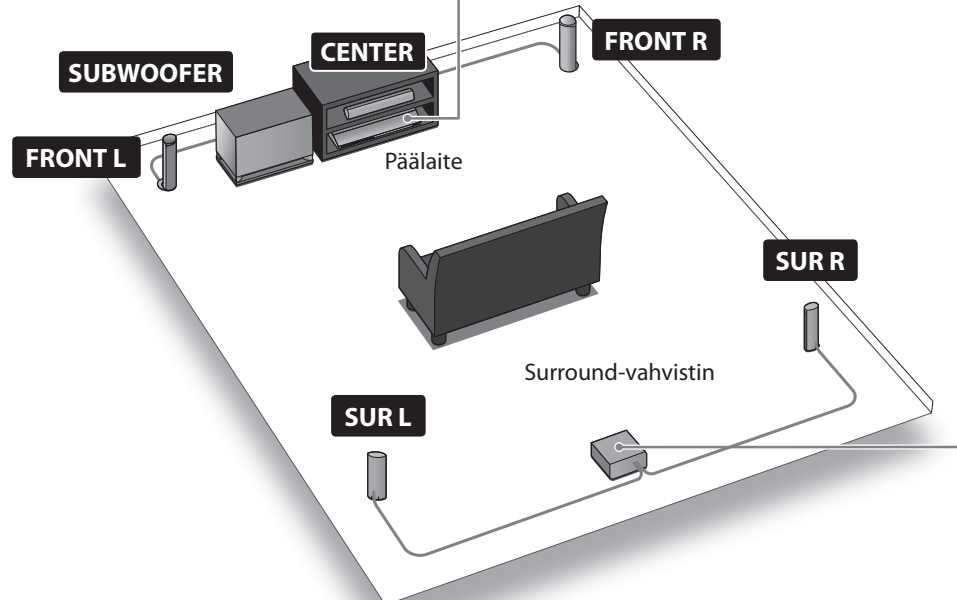
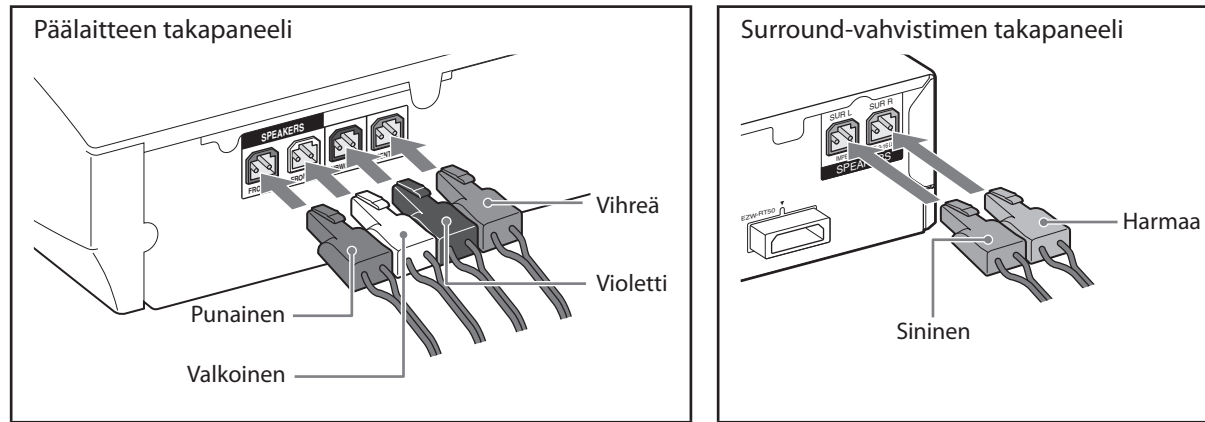

Kuvissa on käytetty mallia BDV-E780W.

# 2-A HDMI-kaapelien kytkeminen (suositeltavaa)

Lisätietoja videokaapelien kytkemisestä HDMI-kaapelien sijaan on kääntöpuolella kohdassa 2-B Videokaapelien kytkeminen.

#### Television kytkeminen

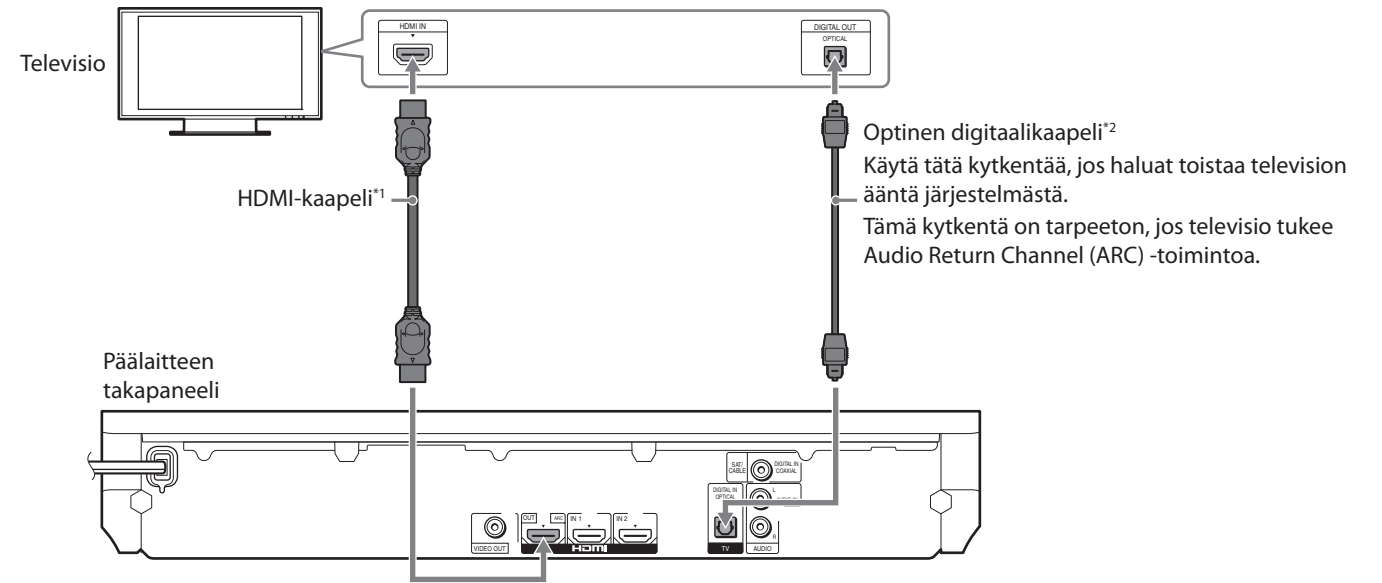

#### Digisovittimen kytkeminen

Jos käytössä ei ole digisovittinta, siirry kääntöpuolelle vaiheeseen 3 Pika-asetuksen tekeminen.  
Jos haluat toistaa ääntä digisovittimesta, valitse HDMI 1 painamalla FUNCTION-painiketta toistuvasti.

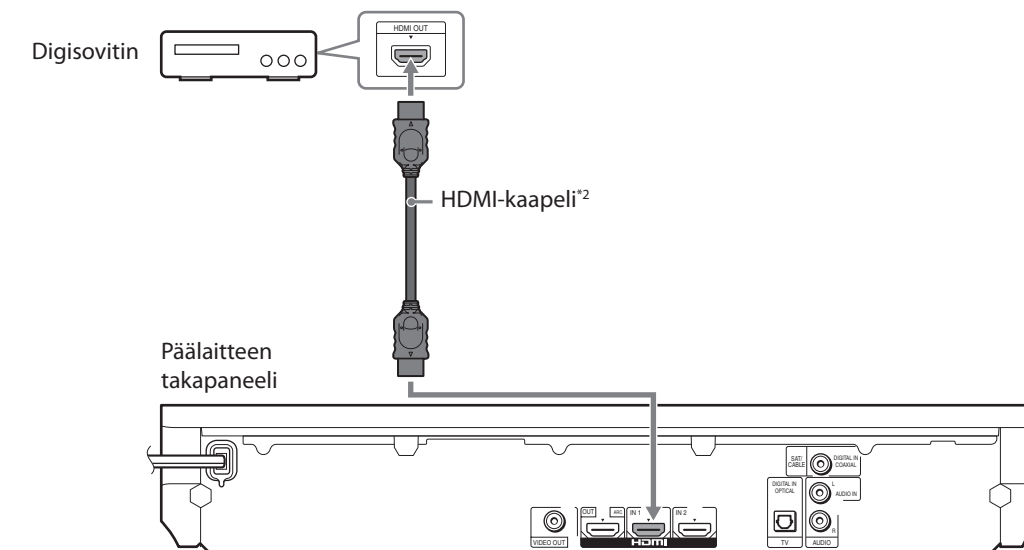

\*1 HDMI-kaapeli kuuluu vakiovarusteena vain Singaporen ja Taiwanin malleihin.

\*\*2 Lisävaruste.

# 2-B Videokaapeliin kytkeminen

Jos teit toimet kohdassa 2-A HDMI-kaapeliin kytkeminen (suositeltavaa), siirry vaiheeseen 3 Pika-asetuksen tekeminen.

## Television kytkeminen

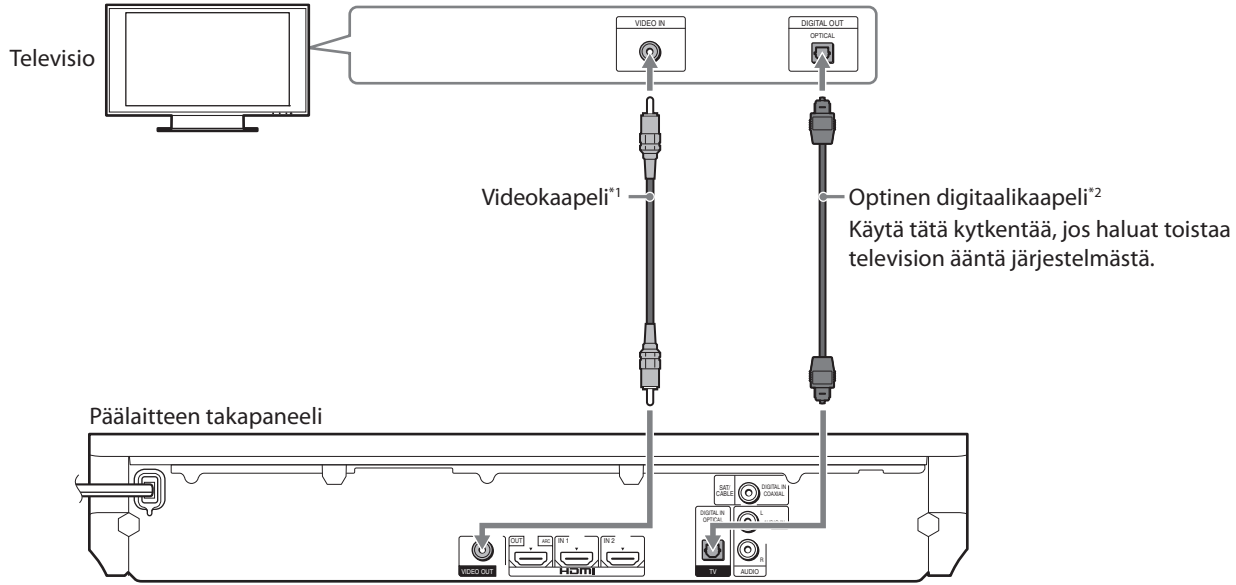

## Digisovittimen kytkeminen

Jos käytössä ei ole digisovitinta, siirry vaiheeseen 3 Pika-asetuksen tekeminen.  
Jos haluat toistaa ääntä digisovittimesta, valitse SAT/CABLE painamalla FUNCTION-painiketta toistuvasti.

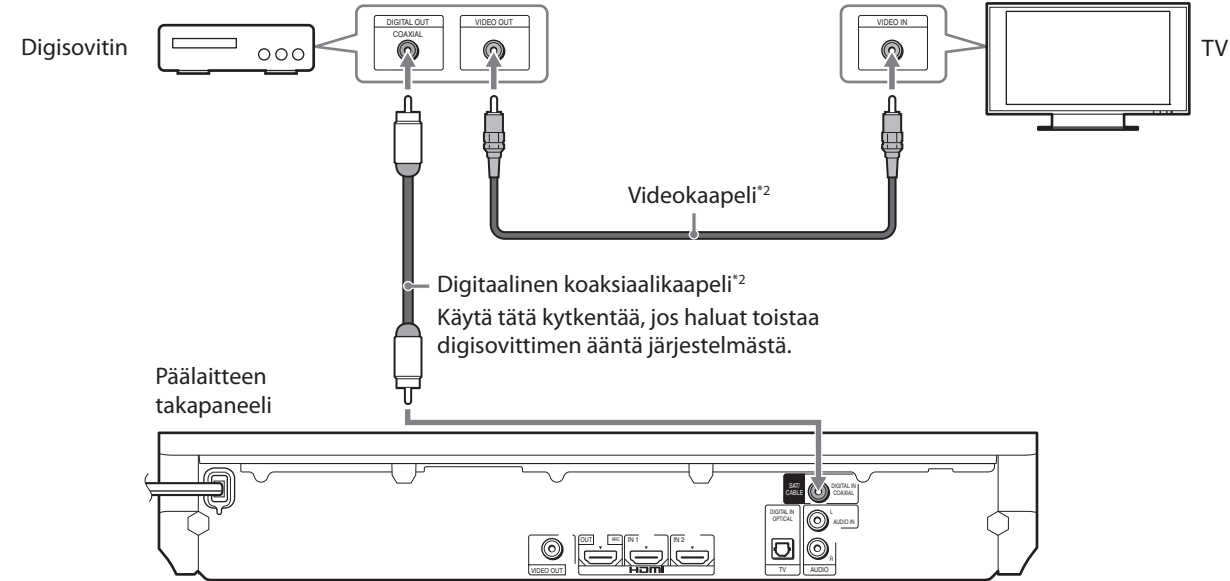

\*1 Kuuluu vakiovarusteena vain Taiwanin malleihin.

\*\*2 Lisävaruste.

# 3 Pika-asetuksen tekeminen

Älä aseta levyä laitteeseen ennen Pika-asetuksen tekemistä.

## 1. Aseta paristot kaukosäätimeen.

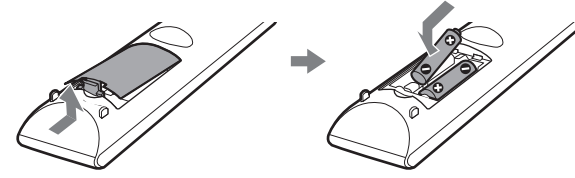

## 2. Aseta langattomat lähetin-vastaanottimet päälaitteeseen ja surround-vahvistimeen.

Aseta langaton lähetin-vastaanotin tiukasti sille tarkoitettuun liitäntään alla olevan kuvan mukaisesti.

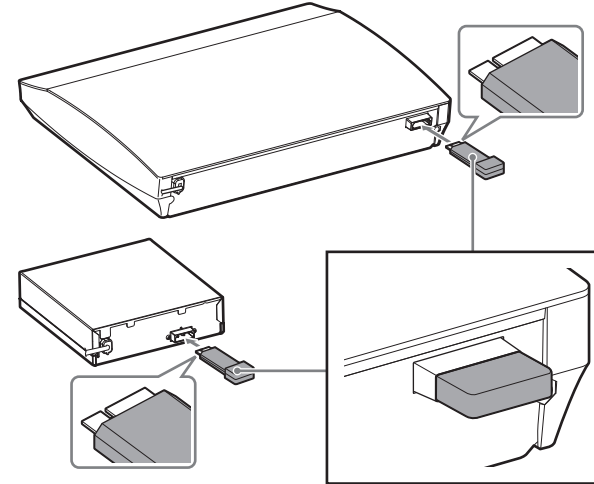

## 3. Kytke päälaitteen, surround-vahvistimen ja television virtajohdot pistorasiaan ja kytke sitten virta päälaitteeseen ja televisioon.

## 4. Valitse television ohjelmalähde niin, että järjestelmänäytöt (kuten alla) näkyvät television kuvaruudussa.

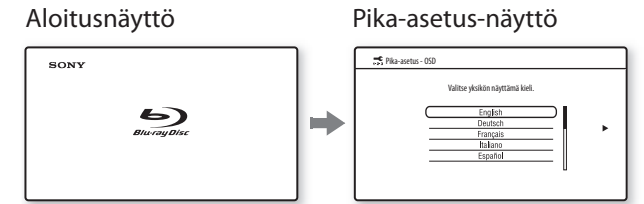

## 5. Määritä perusasetukset ←/↑/↓/→- ja + -painikkeiden avulla noudattamalla ruudussa näkyviä Pika-asetus-toiminnon ohjeita.

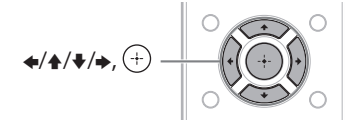

Kun Pika-asetus on tehty, näytössä näkyy teksti [Helppo asennus on nyt suoritettu.].

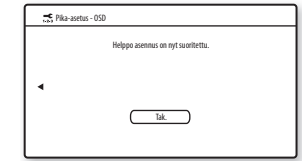

Perusasetukset on määritetty. Lisätietoja levyjen toistamisesta ja lukuisista muista toiminnoista on laitteen mukana toimitetussa käyttöohjeessa.