

Kućno kino s Blu-ray Disc/DVD uređajem

Upute za uporabu

UPOZORENJE

Ne postavljajte uređaj u uski prostor, poput police za knjige ili ugradbenog ormarića.

Kako biste spriječili požar, ne prekrivajte ventilacijske otvore uređaja novinama, stolnjacima, zavjesama itd. Ne stavljajte izvore otvorenog plamena, primjerice upaljene svijeće, na uređaj.

Kako biste spriječili požar ili električki udar, ne izlažite uređaj kapanju ili prskanju i ne stavljajte na uređaj posude s tekućinom, npr. vaze.

Baterije ili uređaji s uložnim baterijama ne smiju se izlagati visokim temperaturama, primjerice sunčevom svjetlu, vatri i sl.

Kako bi se spriječile ozljede, ovaj uređaj se treba čvrsto postaviti na pod/zid prema uputama za montažu. Samo za uporabu u zatvorenom prostoru.

OPREZ

Uporabom optičkih instrumenata uz ovaj uređaj povećava se opasnost za vid. Pošto je laserska zraka ovog Blu-ray Disc/DVD kućnog kina štetna za oči, ne pokušavajte rastavljati kućište.

Popravke trebaju obavljati samo osposobljeni serviseri.

CAUTION	CLASS 3R VISIBLE AND INVISIBLE LASER RADIATION WHEN OPEN. AVOID DIRECT EYE EXPOSURE.
VORSICHT	KLASSE 3R SICHTBARE UND UNSICHTBARE LASERSTRAHLUNG WENN GEÖFFNET. UNMITTLBAREN AUGENKONTAKT VERMEIDEN.
ADVARSEL	SYNLIG OG USYNLIG LASERSTRÅLING AF KLASSE 3R VED ÅBNING. UNDGÅ AT SE DIREKTE PÅ STRÅLEN.
ADVARSEL	SYNLIG OG USYNLIG LASERSTRÅLING I KLASSE 3R NÄR DEKSEL ÅPNAS. UNGÅ DIREKTE EXPOSITIONER AV ÖGONEN.
WARNING	CLASS 3R SYNLIG OCH USYNLIG LASERSTRÅLNING NÄR DEKSELN DELS ÖPPNAD. UNDVÄR ATT DIREKT EXPONERA ÖGONEN FÖR STRÅLNINGEN.
VARO!	AVATTUNA LUOKAN 3R NÄKYVÄÄ JA NÄKYMÄTÖNTÄ LASERSÄTELYÄ. VALTA KATSEEN SUORAA ALTISTAMISTA.
警告	打开时有类Ⅲ级可见和不可见激光辐射，避免眼睛受到直射的照射
注意	打开时有关Ⅲ级可见及不可见雷射辐射，避免眼睛直接暴露。

Ovaj uređaj je laserski proizvod klase 3R.

Vidljivo i nevidljivo lasersko zračenje u slučaju otvaranja zaštitnog kućišta, stoga izbjegavajte izravno gledanje u zraku.

Ova oznaka smještena je na zaštitnom kućištu lasera unutar kućišta uređaja.

CLASS 1 LASER PRODUCT
LUOKAN 1 LASERLAITE
KLASS 1 LASERAPPARAT
1类激光产品

Ovaj uređaj je laserski proizvod klase 1. Ta oznaka nalazi se na stražnjem dijelu uređaja.

Za korisnike u Europi



Odlaganje stare električne i elektroničke opreme (primjenjivo u Europskoj

uniji i ostalim europskim državama s posebnim sustavima za odlaganje)

Ova oznaka na proizvodu ili na ambalaži označava da se ovaj proizvod ne smije zbrinjavati kao kućni otpad. On treba biti zbrinut na za tu namjenu predviđenom mjestu za reciklažu električne ili elektroničke opreme. Pravilnim zbrinjavanjem starog proizvoda pomažete u sprječavanju mogućih štetnih posljedica za okoliš i ljudsko zdravlje, do kojih može doći uslijed nepravilnog odlaganja proizvoda. Reciklažom materijala pomažete u očuvanju prirodnih izvora. Za detaljne informacije o reciklaži ovog proizvoda, molimo kontaktirajte vašu lokalnu upravu, odlagalište otpada ili trgovinu u kojoj ste kupili proizvod.



Odlaganje starih baterija (primjenjivo u Europskoj uniji i ostalim europskim državama s

posebnim sustavima za odlaganje)

Ovaj znak na bateriji ili ambalaži ukazuje da se baterija isporučena s ovim proizvodom ne smije odlagati s kućim otpadom.

Na nekim se baterijama ovaj simbol može koristiti u kombinaciji s kemijskim simbolom. Kemijski simboli za živu (Hg) ili olovo (Pb) dodaju se ako baterija sadrži više od 0,0005 % žive ili 0,004 % olova. Pravilnim zbrinjavanjem baterija pomažete u sprječavanju mogućih negativnih posljedica na okoliš i ljudsko zdravlje, do kojih može doći nepravilnim zbrinjavanjem baterija. Reciklažom materijala pomažete u očuvanju prirodnih izvora.

U slučaju proizvoda koji zbog sigurnosnih razloga, performansi ili zadržavanja cjelovitosti podataka zahtijevaju trajnu povezanost s unutarnjom baterijom, takvu bateriju trebaju mijenjati samo osposobljeni serviseri.

Kako biste osigurali pravilno zbrinjavanje baterije, predajte dotrajali proizvod na sabirno mjesto za recikliranje električne i elektroničke opreme.

Za sve ostale baterije molimo da pogledate poglavlje o tome kako sigurno izvaditi bateriju iz uređaja. Odesite je na odlagalište za recikliranje dotrajalih baterija.

Za detaljne informacije o reciklaži ovog proizvoda ili baterije, molimo kontaktirajte vašu lokalnu upravu, odlagalište otpada ili trgovinu gdje ste kupili proizvod.

Napomene za korisnike: sljedeća informacija vrijedi samo za uređaje koji se prodaju u državama u kojima se primjenjuju EU smjernice.

Proizvođač ovog uređaja je Sony Corporation 1-7-1 Konan Minato-ku Tokyo, 108-0075 Japan. Ovlašteni predstavnik za EMC i sigurnost proizvoda je Sony Deutschland GmbH, Hedelfinger Strasse 61, 70327 Stuttgart, Njemačka. Za pitanja servisa i jamstva pogledajte adresu na jamstvenom listu.

Mjere opreza

Ovaj uređaj je testiran i utvrđeno je da je unutar granica određenih smjernicom o elektromagnetskoj kompatibilnosti kod spajanja kablom kraćim od 3 metra.

O izvorima napajanja

- Uređaj nije odspojen sa napajanja sve dok je mrežni utikač spojen na zidnu utičnicu, čak i ako je sâm uređaj isključen.
- Budući da se odspajanje uređaja s mrežnog napona izvodi putem mrežnog kabela, spojite uređaj na lako dostupnu utičnicu. Zamijetite li kakve nepravilnosti na uređaju, odmah odspojite mrežni utikač iz utičnice.

O gledanju 3D sadržaja

Neke osobe mogu osjetiti neugodu (primjerice, naprezanje očiju, zamor ili vrtoglavicu) tijekom gledanja 3D sadržaja. Sony svim gledateljima preporuča redovite pauze tijekom gledanja 3D sadržaja. Duljina i učestalost pauzi ovisi o potrebama korisnika. Trebate sami odlučiti što vam najbolje odgovara. Ako osjetite bilo kakvu neugodu, prekinite gledanje 3D sadržaja sve dok neugoda ne prestane i obratite se liječniku ukoliko smatrate da je potrebno. Također pogledajte (i) upute za uporabu i/ili poruke upozorenja bilo kojeg drugog uređaja ili medija koji koristite s ovim sustavom, ili Blu-ray Disc sadržaja koje reproducirate na

ovom sustavu i (ii) našu internetsku stranicu (<http://esupport.sony.com/>) za najnovije informacije. Vid djece (posebice mlade od šest godina) još se uvijek razvija. Obratite se svom liječniku (primjerice, pedijatru ili okulistu) prije nego što djeci dozvolite gledanje 3D sadržaja.

Odrasle osobe trebaju nadgledati djecu kako bi se osiguralo da ona slijede gore navedene preporuke.

Zaštita od kopiranja

Trebate znati da Blu-ray Disc™ i DVD mediji koriste napredne sustave za zaštitu sadržaja. Ti sustavi koji se nazivaju AACS (Advanced Access Content System) i CSS (Content Scramble System) mogu sadržavati neka ograničenja za reprodukciju, analogni izlaz i druge slične značajke. Funkcije ovog proizvoda i postavljena ograničenja mogu se razlikovati ovisno o datumu kupnje jer upravni odbor za AACS može prilagoditi ili promijeniti svoja pravila ograničenja nakon vremena kupnje.

Autorska prava i zaštićeni znakovi

- Ovaj sustav ima ugrađen Dolby® Digital i Dolby Pro Logic (II) prilagodljiv matični surround dekode te DTS® Digital Surround System.

* Proizvedeno prema licenci Dolby Laboratories. Dolby, Pro Logic i dvostruki-D simbol su zaštićeni nazivi i oznake Dolby Laboratories korporacije.

** Proizvedeno po licenci pod brojevima SAD patenata: 5,451,942; 5,956,674; 5,974,380; 5,978,762; 6,226,616; 6,487,535; 7,212,872; 7,333,929; 7,392,195; 7,272,567 i ostalih američkih i svjetskih izdanih i patenata u pripremi. DTS, DTS-HD i simbol su registrirani zaštitni znakovi; DTS-HD Master Audio i DTS logotipi su zaštitni

znakovi tvrtke DTS, Inc. Proizvod sadrži softver. © DTS, Inc. Sva prava pridržana.

- Ovaj sustav koristi High-Definition Multimedia Interface (HDMI™) tehnologiju. HDMI, HDMI logo i High-Definition Multimedia Interface su zaštitni znakovi ili registrirani zaštitni znakovi tvrtke HDMI Licensing LLC u SAD-u i ostalim državama.
- Java je zaštićen naziv tvrtke Oracle i/ili njezinih podružnica.
- "BD-LIVE" i "BONUSVIEW" su zaštitni znakovi tvrtke Blu-ray Disc Association.
- "Blu-ray Disc" je zaštitni znak.
- "Blu-ray Disc", "DVD+RW", "DVD-RW", "DVD+R", "DVD-R", "DVD VIDEO" i "CD" logotipi su zaštitni znakovi.
- "Blu-ray 3D" i "Blu-ray 3D" logo su zaštitni znakovi tvrtke Blu-ray Disc Association.
- "BRAVIA" je zaštitni znak tvrtke Sony Corporation.
- "AVCHD" i "AVCHD" logotip su zaštićeni znakovi tvrtki Panasonic Corporation i Sony Corporation.
- "XMB" i "xross media bar" su zaštićeni znakovi tvrtki Sony Corporation i Sony Computer Entertainment Inc.
- "PLAYSTATION" je zaštitni znak tvrtke Sony Computer Entertainment Inc.
- Wi-Fi CERTIFIED™ logotip je certificirana oznaka Wi-Fi Alliance.
- Wi-Fi Protected Setup™ oznaka je oznaka Wi-Fi Alliance.
- "Wi-Fi CERTIFIED™" i "Wi-Fi Protected Setup™" su zaštitni znakovi Wi-Fi Alliance.
- "PhotoTV HD" i "PhotoTV HD" logotip su zaštitni znaci tvrtke Sony Corporation.
- MPEG Layer-3 je tehnologija audiokodiranja i patenti koji se koriste uz dopuštenje tvrtke Fraunhofer IIS i Thomson.

- iPhone, iPod, iPod classic, iPod nano te iPod touch su zaštićeni nazivi tvrtke Apple Inc., registrirani u SAD-u i ostalim zemljama.



- "Made for iPod" i "Made for iPhone" znači da je elektronski pribor dizajniran posebno za iPod ili iPhone i tvrtka Apple je potvrdila da odgovara njezinim standardima. Apple nije odgovoran za rad ovog uređaja ili njegovu usklađenost sa sigurnosnim i nadzornim standardima. Imajte na umu da uporaba ovog pribora s iPodom ili iPhoneom može utjecati na učinkovitost bežične komunikacije.
- Windows Media je registrirani zaštitni znak ili zaštitni znak tvrtke Microsoft Corporation u SAD-u i/ili ostalim državama. Ovaj proizvod sadržava tehnologiju zaštićenu određenim pravima intelektualnog vlasništva tvrtke Microsoft. Uporaba ili distribucija takve tehnologije izvan ovog proizvoda je zabranjena bez odgovarajućih dopuštenja tvrtke Microsoft. Vlasnici sadržaja koriste Microsoftovu PlayReady™ tehnologiju pristupa sadržajima kako bi zaštitili svoje intelektualno vlasništvo, uključujući i sadržaje sa zaštićenim autorskim pravima. Ovaj uređaj koristi tehnologiju PlayReady za pristup sadržajima s PlayReady i/ili WMDRM zaštitom. Ne uspije li uređaj ostvariti ograničenja uporabe sadržaja, vlasnici sadržaja mogu zahtijevati od Microsofta opoziv prava na uporabu sadržaja s PlayReady zaštitom na ovom uređaju. Opoziv ne bi smio utjecati na nezaštićene sadržaje ili sadržaje zaštićene drugim tehnologijama za ograničenje pristupa. Vlasnici sadržaja mogu od vas zahtijevati da ažurirate PlayReady kako biste mogli pristupati njihovim sadržajima. Odbijete li ažuriranje, nećete moći pristupati sadržajima za koje je potrebno ažuriranje.

- Svi ostali zaštićeni nazivi u vlasništvu su odgovarajućih tvrtki.
- Ostali nazivi sustava i proizvoda su uglavnom zaštitni znakovi ili registrirani zaštitni znakovi njihovih proizvođača. Oznake ™ i ® nisu naznačene u ovom dokumentu.

Napomena za korisnike u Republici Hrvatskoj

IZJAVA O SUKLADNOSTI

Proizvođač ovog proizvoda je Sony Corporation, 1-7-1 Konan Minato-ku, Tokyo 108-0075, Japan.

Sony, odnosno njegov ovlašten zastupnik Sony Europe Limited, Predstavništvo u Republici Hrvatskoj izjavljuje da je ovaj proizvod usklađen s bitnim zahtjevima tehničkih propisa koji su za ovaj proizvod utvrđeni.

Izjave o sukladnosti dostupne su na internetskoj stranici

www.sukladnost-sony.com.hr

O ovom priručniku

- Upute u ovom priručniku opisuju kontrole daljinskog upravljača. Također možete koristiti kontrole na uređaju ako imaju jednake oznake kao i one na daljinskom upravljaču.
- U ovim se uputama riječ "disk" koristi kao općeniti pojam za BD, DVD, Super Audio CD ili CD diskove, ukoliko nije drugačije naznačeno u tekstu ili na slikama.
- Neke ilustracije su samo konceptijske i mogu se razlikovati od stvarnih proizvoda.
- Opcije koje se prikazuju na TV zaslonu mogu se razlikovati ovisno o području.
- Standardno podešenje je podcrtano.

Sadržaj

O ovom priručniku.....	4
Sadržaj isporuke.....	6
Dijelovi i kontrole.....	7

Kako započeti s radom

Korak 1: Postavljanje sustava.....	12
Korak 2: Spajanje sustava.....	13
Korak 3: Spajanje na mrežu.....	19
Korak 4: Jednostavno podešavanje (Easy Setup)	21
Korak 5: Odabir izvora.....	22
Korak 6: Uživanje u surround zvuku	23

Reprodukcija

Reprodukcija diska.....	26
Reprodukcija s USB uređaja.....	27
Uživanje u iPodu/iPhoneu.....	28
Reprodukcija preko mreže.....	30
Dostupne opcije.....	30

Podešavanje zvuka

Odabir efekta u skladu s izvorom	33
Odabir audioformata, jezika dijaloga ili kanala	33
Multiplex Broadcast zvuk.....	34

Funkcije tunera

Slušanje radija.....	35
Uporaba RDS (Radio Data System) sustava	36

Dodatne funkcije

Uporaba funkcije Control for HDMI za "BRAVIA" Sync.....	37
Podešavanje zvučnika	38
Funkcija Sleep Timer	39
Isključenje tipaka na uređaju	39
Upravljanje TV-om pomoću isporučenog daljinskog upravljača ...	40
Promjena svjetline pokazivača.....	40
Štednja energije u pripravnom stanju	40
Pretraživanje internetskih stranica	41
Podešavanje mreže.....	42

Postavke i podešenja

Korištenje izbornika za podešavanje	46
[Network Update]	46
[Screen Settings]	47
[Audio Settings].....	48
[BD/DVD Viewing Settings]	49
[Parental Control Settings].....	49
[Music Settings].....	50
[System Settings]	50
[Network Settings].....	51
[Easy Setup]	51
[Resetting].....	51

Dodatne informacije

Mjere opreza	52
Napomene o diskovima.....	53
U slučaju problema	54
Diskovi koje je moguće reproducirati	59
Tipovi datoteka koji se mogu reproducirati.....	60
Podržani formati zvuka.....	61
Tehnički podaci.....	62
Popis jezičnih kodova	63

Sadržaj isporuke

- Prednji zvučnici (2)

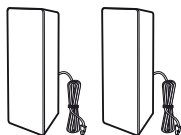

- Surround zvučnici (2)

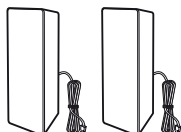

- Središnji zvučnik (1)



- Subwoofer (1)

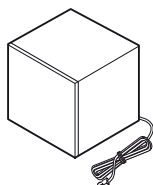

- FM žičana antena (1)

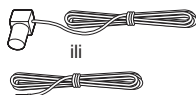

- Videokabel (1)



- Daljinski upravljač (1)

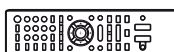

- Baterije R6 (veličina AA) (2)



- Dock za iPod/iPhone (TDM-iP30) (1)

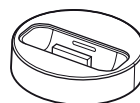

- USB kabel (1)



- Upute za uporabu
- Sažete upute
- Upute za postavljanje zvučnika
- Informacije o licenci za softver

Priprema daljinskog upravljača

Uložite dvije baterije R6 (veličina AA) (isporučene) u skladu s oznakama polariteta \oplus i \ominus na baterijama i unutar baterijskog pretinca.

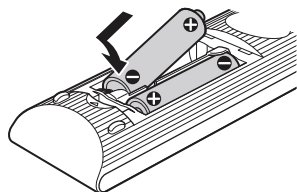

Dijelovi i kontrole

Za više informacija pogledajte stranice navedene u zagradama.

Prednja strana uređaja

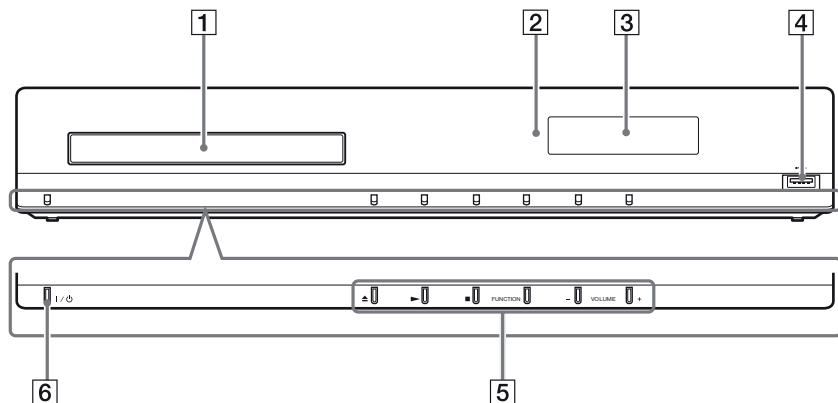

- 1 **Uložnica diska (str. 26)**
- 2 **Senzor daljinskog upravljača**
- 3 **Pokazivač**
- 4 **•⇄ (USB) priključnica (str. 27)**
Za spajanje USB uređaja.
- 5 **Tipke za upravljanje reprodukcijom**

▲ (otvaranje/zatvaranje) (str. 26)

Otvaranje ili zatvaranje uložnice diska.

▶ (reprodukcija)

Pokretanje ili ponovno pokretanje reprodukcije.

Pokretanje slideshow reprodukcije kad je uloženi disk koji sadrži JPEG slikovne datoteke.

■ (zaustavljanje)

Zaustavljanje reprodukcije i pohrana mjesta zaustavljanja (mjesto nastavljanja).

Mjesto nastavljanja za naslov/zapis je posljednje reproducirano mjesto na disku ili posljednja fotografija za mapu s fotografijama.

FUNCTION

Odabir izvora reprodukcije.

VOLUME +/-

Podešavanje glasnoće sustava.

- 6 **I/⏻ (uključeno/pripravno stanje)**
Uključenje uređaja, ili isključenje u pripravno stanje.

Pokazivač

Indikacije na pokazivaču na prednjoj ploči

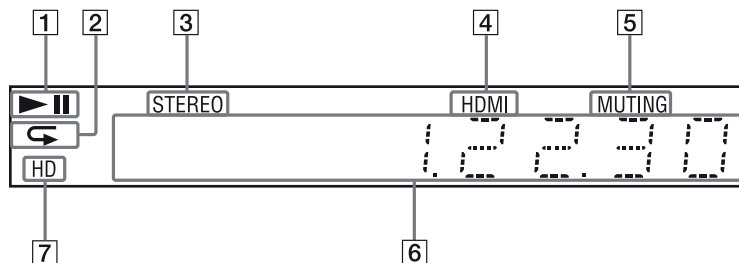

- 1** Prikazuje status reprodukcije na sustavu.
- 2** Svijetli kad je aktivirano ponavljanje reprodukcije.
- 3** Svijetli kod prijema stereo radijske postaje. (Samo za radijski prijemnik)
- 4** Svijetli kad je HDMI (OUT) priključnica ispravno spojena na HDCP (High-bandwidth Digital Content Protection) uređaj s HDMI ili DVI (Digital Visual Interface) ulazom.
- 5** Svijetli kad je isključen zvuk.
- 6** Prikazuje status sustava, primjerice radijsku frekvenciju i sl.
- 7** Svijetli tijekom emitiranja 720p/1080i/1080p videosignala iz HDMI (OUT) priključnice.

Stražnja strana uređaja

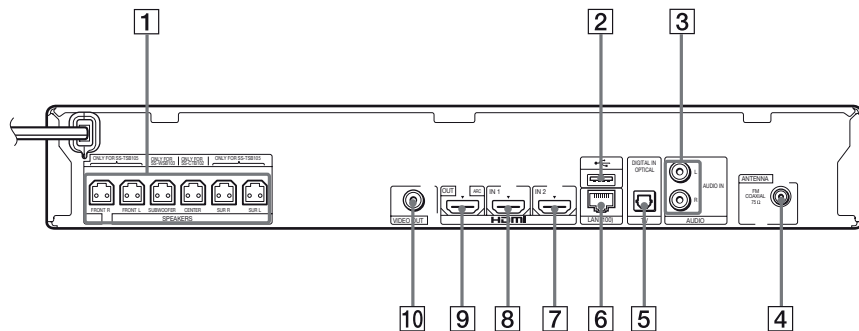

- | | |
|--|---|
| 1 SPEAKERS priključnice (str. 13) | 6 LAN (100) priključnica (str. 19) |
| 2 USB priključnica (str. 27) | 7 HDMI (IN 2) priključnica (str. 16) |
| 3 AUDIO (AUDIO IN L/R) priključnice (str. 16) | 8 HDMI (IN 1) priključnica (str. 16) |
| 4 Priključnica ANTENNA (FM COAXIAL 75Ω) (str. 18) | 9 HDMI (OUT) priključnica (str. 14) |
| 5 TV (DIGITAL IN OPTICAL) priključnica (str. 14) | 10 VIDEO OUT priključnica (str. 14) |

Daljinski upravljač

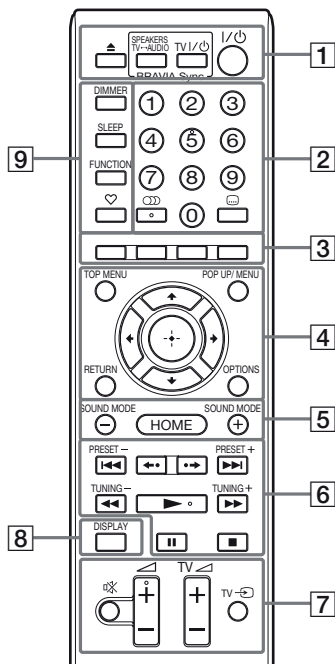

Brojčana tipka 5, , + i imaju ispušćenje. Ova ispušćenja služe kao referentne točke tijekom uporabe daljinskog upravljača.

- : Za upravljanje TV-om (Za detalje, pogledajte "Upravljanje TV-om pomoću daljinskog upravljača" (str. 40).)

1 (otvaranje/zatvaranje)

Otvaranje ili zatvaranje uložnice diska.

SPEAKERS TV ↔ AUDIO

Možete odabrati hoće li se TV zvuk reproducirati putem zvučnika sustava ili zvučnika TV-a. Ova funkcija radi samo kad podesite [Control for HDMI] na [On] (str. 50).

TV I/O (uključeno/pripravno stanje) (str. 40)

Uključenje TV prijemnika ili isključenje u pripravno stanje.

I/O (uključeno/pripravno stanje) (str. 21, 35)

Uključenje sustava ili isključenje u pripravno stanje.

2 Brojčane tipke (str. 36, 40)

Unos brojeva naslova/poglavlja, programskog broja postaje i sl.

(audio) (str. 33, 34)

Odabir audioformata/zapisa.

(titl) (str. 49)

Odabir jezika titla kad su na BD-ROM/DVD VIDEO disk snimljeni titlovi na više jezika.

3 Tipke u boji (crvena/zelena/žuta/plava)

Ove tipke služe kao prečice za odabir stavki na izbornicima nekih BD diskova (mogu se koristiti i za Java interaktivne postupke BD diskova).

4 TOP MENU

Pokretanje ili zatvaranje glavnog izbornika BD ili DVD diska.

POP UP/MENU

Pokretanje ili zatvaranje skočnog izbornika BD-ROM diska ili izbornika DVD diska.

OPTIONS (str. 23, 30, 41)

Prikaz izbornika opcija na TV zaslonu ili na pokazivaču uređaja. (Lokacija se razlikuje ovisno o odabranoj funkciji.)

RETURN

Povratak na prethodni prikaz.

/ / /

Pomicanje kursora na prikazane stavke.

(potvrda)

Ulaz u odabranu stavku.

5 **SOUND MODE +/- (str. 33)**

Odabir zvučnog ugodaja.

HOME (str. 21, 35, 38, 41, 42, 46)

Pokretanje izbornika sustava ili izlazak iz njega.

6 Tipke za upravljanje reprodukcijom

Pogledajte "Reprodukcija" (str. 26).

◀◀/▶▶ (prethodno/sljedeće)

Prijelaz na prethodno/sljedeće poglavlje, zapis ili datoteku.

◀•/•▶ (ponovna reprodukcija/naprijed)

Kratko ponavljanje trenutnih scena 10 sekundi./Kratko ubrzavanje trenutnih scena 15 sekundi.

◀◀/▶▶ (ubrzano/usporeno/slika po sliku)

Pretraživanje diska unatrag/unaprijed tijekom reprodukcije. Svakim pritiskom tipke, brzina pretraživanja se mijenja.

Kad pritisnete tipku duže od jedne sekunde u pauzi reprodukcija se odvija usporeno. Pritisnete li tipku u pauzi, reprodukcija se odvija sliku po sliku.

Za Blu-ray 3D disk nije raspoloživa usporena reprodukcija i reprodukcija sliku po sliku.

▶ (reprodukcija)

Pokretanje ili ponovno pokretanje reprodukcije.

Aktivira reprodukciju pritiskom na tipku (str. 37) kad je sustav uključen i podešen na funkciju "BD/DVD".

II (pauza)

Pauza ili ponovno pokretanje reprodukcije.

■ (zaustavljanje)

Zaustavljanje reprodukcije i pohrana mjesta zaustavljanja (mjesto nastavljanja). Mjesto nastavljanja za naslov/zapis je posljednje reproducirano mjesto na disku ili posljednja fotografija za mapu s fotografijama.

Tipke za upravljanje radijem

Pogledajte "Radijski prijemnik" (str. 35).

PRESET +/-

TUNING +/-

7 ☒ (isključenje zvuka)

Privremeno isključenje zvuka.

◀ (glasnoća) +/- (str. 35)

Podešavanje glasnoće.

TV ◀ (glasnoća) +/- TV

Podešavanje glasnoće TV prijemnika.

TV ↻ (TV ulaz) TV

Promjena TV ulaza, između TV prijemnika i drugih izvora.

8 DISPLAY (str. 26, 30, 41)

Prikaz informacija o reprodukciji i pretraživanju interneta na TV zaslonu.

Prikaz pohranjene radijske postaje, frekvencije i sl. na pokazivaču.

Prikaz informacija o signalu/statusu dekodiranja na pokazivaču kad funkcija nije podešena na "BD/DVD". Kad je sustav podešen na funkciju "HDMI1", "HDMI2" ili "TV", informacije o signalu/statusu dekodiranja pojavljuju se samo pri ulasku digitalnog signala.

Ovisno o signalu ili sadržaju koji se dekodira, informacije o signalu/statusu dekodiranja se možda neće prikazivati.

9 DIMMER (str. 40)

Promjena svjetline pokazivača.

SLEEP (str. 39)

Podešavanje sleep timera.

FUNCTION (str. 22, 35)

Odabir izvora reprodukcije.

♡ (omiljeni sadržaji)

Prikazuje internetske sadržaje dodane na Favorites List. Možete pohraniti 18 omiljenih internetskih sadržaja.

Kako započeti s radom

Korak 1: Postavljanje sustava

Kako rasporediti sustav

Postavite sustav kao na donjem crtežu.

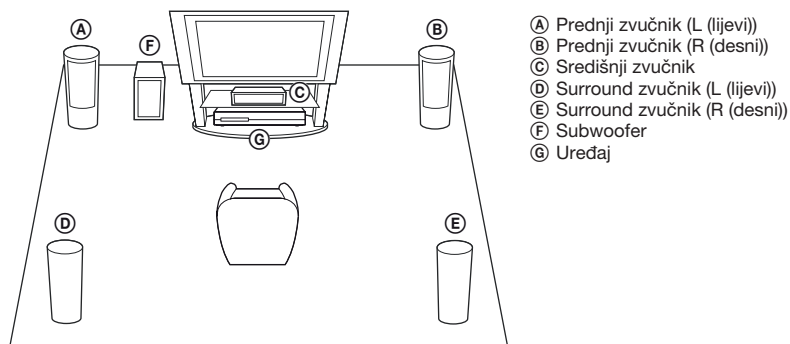

Napomene

- Oprezno postavite zvučnike i/ili stalke za zvučnike na koje su učvršćeni zvučnici na posebno obrađeni pod (lakiran, poliran,...) jer bi se mogle pojaviti mrlje ili će se promijeniti boja.
- Nemojte se naslanjati na zvučnike jer mogu pasti.

Savjet

- Možete postaviti zvučnike na zid. Za detalje pogledajte isporučene "Upute za postavljanje zvučnika".

Korak 2: Spajanje sustava

Za spajanje sustava pročitajte informacije na sljedećim stranicama.

Nemojte spajati mrežni kabel uređaja u zidnu utičnicu sve dok ne izvedete sva druga povezivanja.

Napomena

- Kod spajanja druge komponente koja ima regulator glasnoće, pojačajte glasnoću na njoj na razinu pri kojoj zvuk nije izobličen.

Spajanje zvučnika

Spajanje kabela zvučnika na uređaj

Spojite kabele zvučnika u odgovarajuće priključnice za zvučnike (SPEAKERS) na uređaju.

Kod spajanja na uređaj, umetnite priključak dok ne klikne.

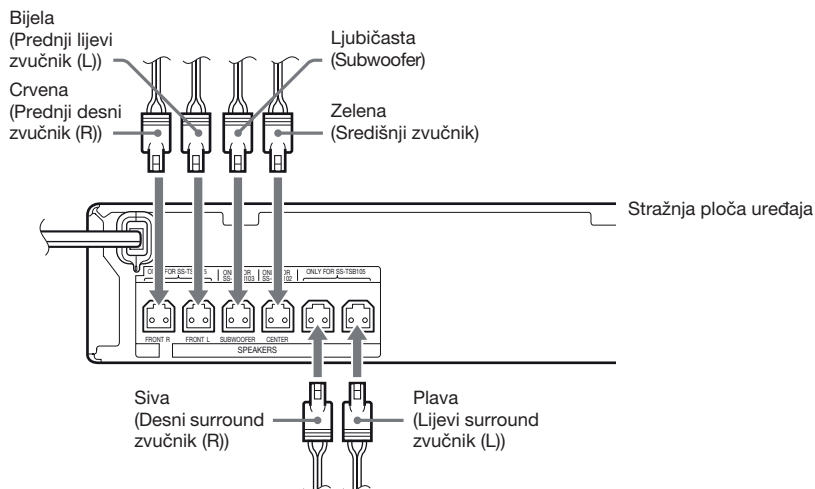

Spajanje TV prijemnika

Spojite sustav na TV za prikaz slike sa sustava na zaslonu TV-a i slušanje TV zvuka kroz zvučnike sustava.

Odaberite način spajanja ovisno o priključnicama i funkcijama na vašem TV-u.

- Ako vaš TV ima HDMI priključnicu s oznakom "ARC**": Spajanje (A)
- Ako vaš TV ima HDMI priključnicu: Spajanja (A) i (C)
- Ako vaš TV nema HDMI priključnice: Spajanja (B) i (C)

Videopovezivanja

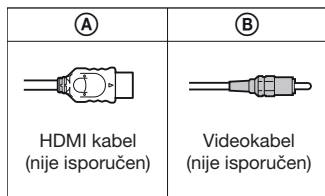

Audio povezivanje

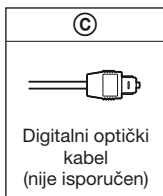

TV

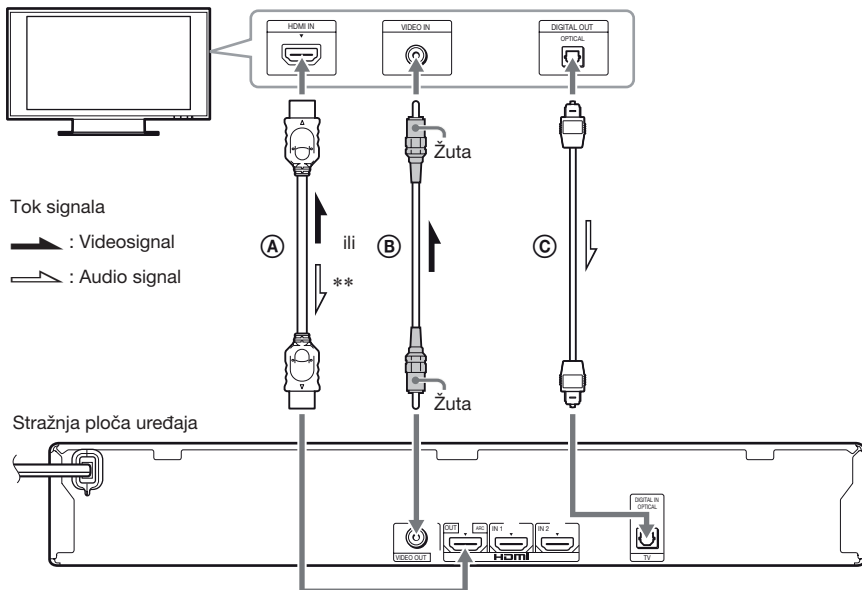

* Audio Return Channel. Za detalje pogledajte "O funkciji Audio Return Channel" (str. 15).

** Raspoloživo samo ako je priključeni TV kompatibilan s funkcijom Audio Return Channel.

Ⓐ Povezivanje HDMI kabelom

Ako vaš TV ima HDMI priključnicu, spojite ga na sustav pomoću HDMI kabela. Tako ćete dobiti bolju kvalitetu slike nego s ostalim načinima povezivanja.

Kod spajanja HDMI kabelom trebate odabrati vrstu izlaznog signala pri izvođenju Easy Setupa (str. 21). Za dodatne postavke za HDMI pogledajte "[HDMI Settings]" (str. 50).

⓪ funkciji Audio Return Channel

Ako vaš TV podržava funkciju Audio Return Channel, povezivanjem putem HDMI kabela također se ostvaruje prijenos digitalnih audiosignala iz TV-a. Za slušanje zvuka TV-a ne trebate primjenjivati posebno audiopovezivanje. Za podešavanje funkcije Audio Return Channel pogledajte [Audio Return Channel] (str. 50).

Ⓑ Povezivanje videokabelom

Ako vaš TV nema HDMI priključnicu, primijenite ovo povezivanje.

Ⓒ Povezivanje digitalnim optičkim kabelom

Ovim spajanjem omogućuje se slanje audiosignala iz sustava u TV. Kako biste slušali zvuk TV-a preko sustava, izvedite ovo spajanje. Kod ovog povezivanja sustav prima Dolby Digital multiplex broadcast signale tako da možete uživati u multiplex broadcast zvuku.

Napomene

- Možete uživati u TV zvuku odabirom funkcije "TV" (str. 22).
- Ako vaš TV nema digitalnu optičku izlaznu priključnicu, za slušanje TV zvuka putem sustava možete povezati uređaj i TV audiokabelom. Za detalje o povezivanju pogledajte "Spajanje drugih komponenata" (str. 16).

Spajanje drugih komponenta

Kad komponenta koju želite spojiti na sustav ima HDMI (OUT) priključnicu

Komponentu koja ima HDMI (OUT) priključnicu, primjerice set-top box/digitalni satelitski prijemnik ili PLAYSTATION®3 i sl., možete spojiti HDMI kabelom. Povezivanje HDMI kabelom omogućuje prijenos i videosignala i audiosignala. Kad spajate sustav i komponentu pomoću HDMI kabela, možete uživati u digitalnoj slici i zvuku visoke kvalitete putem priključnice HDMI (IN 1) ili HDMI (IN 2).

Stražnja ploča uređaja

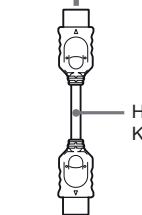

HDMI kabel (nije isporučen)
Koristite HDMI (IN 1) ili HDMI (IN 2).

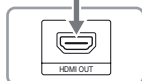

Na HDMI OUT priključnicu set-top
boxa/digitalnog satelitskog prijemnika
ili PLAYSTATION®3 itd.

Napomene

- Videosignali iz priključnica HDMI (IN 1/2) šalju se u priključnicu HDMI (OUT) samo kad je odabrana funkcija "HDMI1" ili "HDMI2".
- Za slanje audiosignala iz priključnica HDMI (IN 1/2) u priključnicu HDMI (OUT) možda ćete trebati promijeniti postavke audioizlaza. Za detalje pogledajte [Audio Output] u [Audio Settings] (str. 48).
- Audioulaz komponente koja je spojena na priključnicu HDMI (IN 1) možete prebaciti na priključnicu TV (DIGITAL IN OPTICAL). Za detalje pogledajte [HDMI1 Audio Input mode] u [HDMI Settings] (str. 50).

Ako komponenta nema HDMI OUT priključnicu

Spojite sustav kako bi se videosignali iz sustava i druge komponente slali u TV i audiosignali iz komponente slali u sustav na sljedeći način.

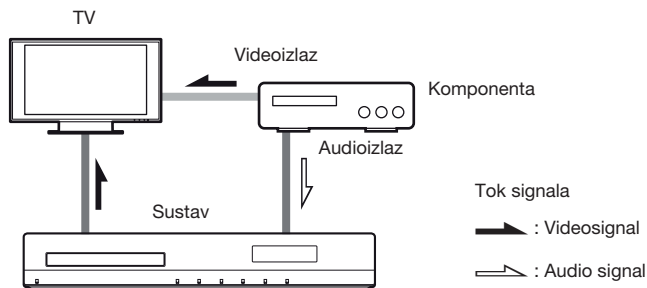

Ako komponenta reproducira samo zvuk, spojite audioizlaz komponente na sustav.

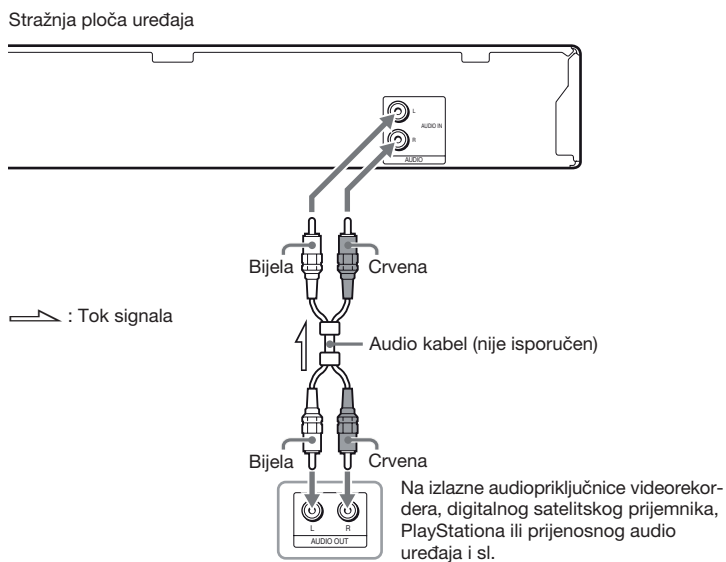

Napomene

- Primijenite li gornje povezivanje, podesite [Control for HDMI] u [HDMI Settings] unutar [System Settings] na [Off] (str. 50).
- Možete uživati u zvuku komponente odabirom funkcije "AUDIO" (str. 22).

Spajanje antene

Stražnja ploča uređaja

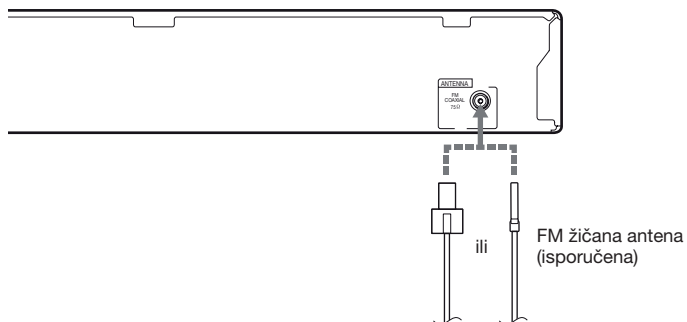

Napomene

- Potpuno razvucite FM žičanu antenu.
- Nakon spajanja FM žičane antene, držite je u što vodoravnijem položaju.

Savjet

- Ako je FM prijem loš, pomoću 75-ohmskog koaksijalnog kabela (opcija) spojite uređaj na vanjsku FM antenu.

Korak 3: Spajanje na mrežu

Napomena

- Za spajanje sustava na mrežu, postavke mreže trebate podesiti u skladu s uvjetima uporabe i komponentama. Za pojedinosti pogledajte "Podešavanje mreže" (str. 42) i "[Network Settings]" (str. 51).

Odaberite način na temelju svog LAN (Local Area Network) okruženja.

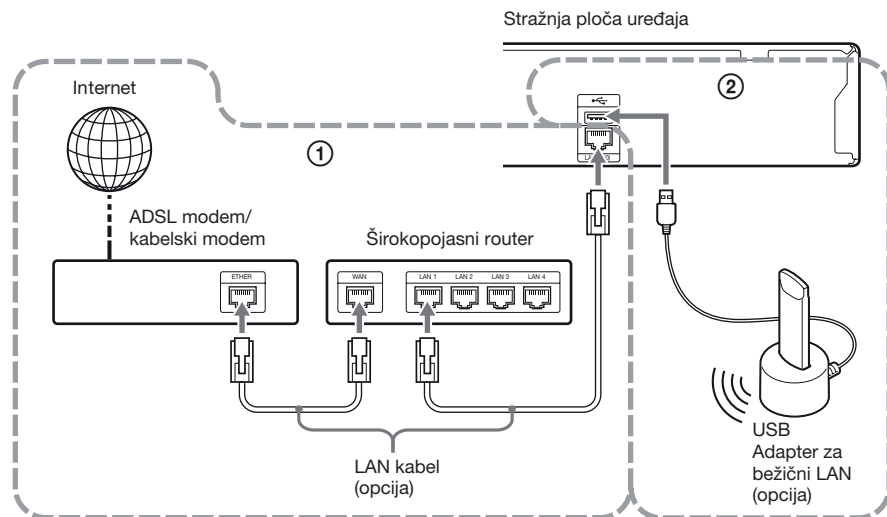

① Žična veza

Pomoću LAN kabela spojite se preko priključnice LAN (100) na uređaju.

② USB bežično podešavanje

Koristite bežični LAN putem USB adaptera za bežični LAN (samo Sony UWA-BR100*). USB adapter za bežični LAN možda neće biti raspoloživ u nekim regijama/državama.

* Od studenoga 2010.

Isključite uređaj prije spajanja produžnog kabela ili ulaganja USB adaptera za bežični LAN. Nakon ulaganja USB adaptera za bežični LAN u bazu te spajanja produžnog kabela u priključnicu  (USB) (prednju ili stražnju), ponovno uključite uređaj.

Napomene

- Razmak između postavljenog USB adaptera za bežični LAN i routera za bežični LAN ovisi o okruženju u kojem se sustav koristi. Ako se sustav ne može spojiti na mrežu ili je mrežna veza nestabilna, pomaknite USB adapter za bežični LAN drugamo ili međusobno približite USB adapter za bežični LAN i router za bežični LAN.
- Informacije za mrežno povezivanje možete također pronaći na Sonyjevoj stranici za podršku:

Za korisnike u Europi:

<http://support.sony-europe.com>

Korak 4: Jednostavno podešavanje (Easy Setup)

Prije izvođenja koraka 4

Provjerite sve spojeve i zatim spojite kabel napajanja. Slijedite korake navedene u nastavku kako biste podesili osnovne postavke sustava. Prikazane opcije ovise o modelu.

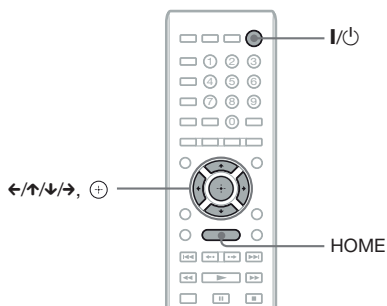

- 1** Uključite TV prijemnik.
- 2** Pritisnite I/⏻.
- 3** Odaberite odgovarajući ulaz na vašem TV prijemniku, tako se signal iz sustava pojavi na zaslonu TV prijemnika.

Pojavi se Easy Setup izbornik za odabir jezika izbornika (OSD).

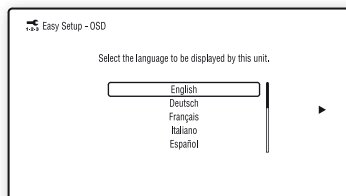

- 4** Pritisnite [Easy Setup]. Za unos osnovnih podešavanja slijedite upute na zaslonu pomoću ←/↑/↓/→ i ⊕.

Ovisno o načinu povezivanja (str. 14), primijenite sljedeće podešenje.

- Povezivanje HDMI kabelom: Slijedite upute prikazane na zaslonu TV-a.
- Povezivanje videokabelom: Odaberite [16:9] ili [4:3] kako bi se slika prikazivala pravilno.

Za pozivanje izbornika Easy Setup

- 1** Pritisnite HOME.
- Na zaslonu TV-a se početni izbornik.
- 2** Pritisnite ←/→ za odabir  [Setup].
- 3** Tipkama ↑/↓ odaberite [Easy Setup] i zatim pritisnite ⊕.
- 4** Pritisnite ←/→ za odabir [Start] i zatim pritisnite ⊕.

Pojavi se izbornik Easy Setup.

Korak 5: Odabir izvora

Možete odabrati izvor reprodukcije.

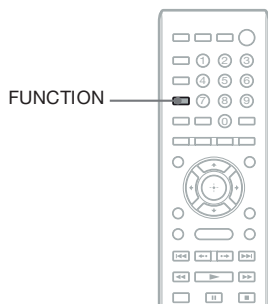

Pritisnite FUNCTION više puta dok se na pokazivaču ne prikaže željena funkcija.

Svakim pritiskom tipke FUNCTION, funkcije se mijenjaju na sljedeći način.

"BD/DVD" → "FM" → "HDMI1" →
 "HDMI2" → "TV" → "AUDIO" → "BD/
 DVD" → ...

Funkcija	Izvor
"BD/DVD"	Disk, USB uređaj, iPod/iPhone ili mrežni uređaj koji će se reproducirati na sustavu
"FM"	FM radio (str. 35)
"HDMI1"/ "HDMI2"	Komponenta koja je spojena na priključnicu HDMI (IN 1) ili HDMI (IN 2) na stražnjoj ploči (str. 16)
"TV"	Komponenta (TV i sl.) spojena na priključnicu TV (DIGITAL IN OPTICAL) na poledini, ili TV kompatibilan s funkcijom Audio Return Channel koji je spojen na priključnicu HDMI (OUT) na poledini (str. 14).
"AUDIO"	Komponenta koja je spojena na priključnicu AUDIO (AUDIO IN L/R) na stražnjoj ploči (str. 16)

Korak 6: Uživanje u surround zvuku

Nakon izvođenja prethodnih koraka i početka reprodukcije, možete lako uživati u surround zvuku. Možete također odabrati preprogramirane postavke za surround koje su prilagođene raznim vrstama izvora zvuka. Oni omogućuju uzbudljiv i snažan kinematografski zvuk u vašem domu.

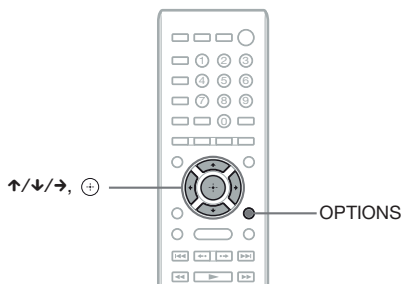

Odabir surround postavki prema vašoj želji

Način podešavanja razlikuje se ovisno o funkciji.

Pri reprodukciji funkcijom "BD/DVD"* ili "FM"

1 Pritisnite **OPTIONS**.

Na zaslonu TV-a prikaže se izbornik opcija.

2 Pritisnite **↑/↓** za odabir [Surround Setting], a zatim pritisnite **⊕**.

3 Pritisnite **↑/↓** više puta dok se na zaslonu TV-a ne prikaže željeno podešenje za surround.

Za opise postavki za surround pogledajte sljedeću tablicu.

4 Pritisnite **⊕**.

Podešavanje je dovršeno.

* Postavke za surround zvuk ne primjenjuju se na internetske sadržaje.

Pri reprodukciji funkcijom "HDMI1", "HDMI2", "TV" ili "AUDIO"

1 Pritisnite **OPTIONS**.

Na pokazivaču se pojavi izbornik opcija.

2 Pritisnite **↑/↓** više puta dok se na pokazivaču ne prikaže "SUR. SET", zatim pritisnite **⊕** ili **→**.

3 Pritisnite **↑/↓** više puta dok se na pokazivaču ne prikaže željeno podešenje za surround.

Za opise postavki za surround pogledajte sljedeću tablicu.

4 Pritisnite **⊕**.

Podešavanje je dovršeno.

5 Pritisnite **OPTIONS**.

Na pokazivaču se isključi izbornik opcija.

Napomena

- Kad je na zaslonu TV-a prikazan početni izbornik, to podešenje može se promijeniti odabirom postavke za surround putem [Surround Setting] u [Audio Settings] iz [Setup] (str. 48).

O zvučničkoj reprodukciji za svaku surround postavku

U tablici dolje opisane su opcije kod spajanja svih zvučnika na uređaj. Standardno podešenje je "A.F.D. MULTI".

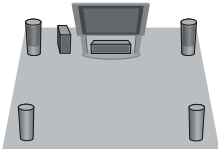
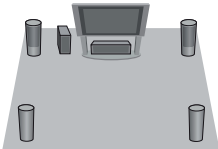
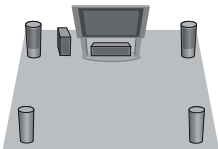
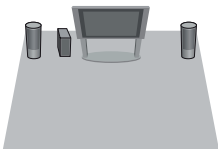
Zvuk iz	Surround postavka	Efekt
Ovisno o izvoru.	[A.F.D. Standard] "A.F.D. STD" (AUTO FORMAT DIRECT STANDARD)	Sustav izdvađa format zvuka izvora i reproducira zvuk kako je snimljen/kodiran.
	[A.F.D. Multi] "A.F.D. MULTI" (AUTO FORMAT DIRECT MULTI)	<ul style="list-style-type: none"> • 2-kanalni izvor: Sustav simulira surround zvuk iz 2-kanalnih izvora i reproducira ga iz 5.1-kanalnih zvučnika udvostručavanjem dvokanalnog izvora na svaki zvučnik. • Višekanalni izvor: Sustav reproducira zvuk iz zvučnika ovisno o broju kanala u izvoru.
	<ul style="list-style-type: none"> • [Dolby Pro Logic] "PRO LOGIC" • [Dolby PL II Movie] "PLII MOVIE" 	<ul style="list-style-type: none"> • 2-kanalni izvor: Sustav simulira surround zvuk iz 2-kanalnih izvora i reproducira ga iz 5.1-kanalnih zvučnika. <ul style="list-style-type: none"> – [Dolby Pro Logic] ("PRO LOGIC") izvodi Dolby Pro Logic dekodiranje. – [Dolby PL II Movie] ("PLII MOVIE") izvodi Dolby Pro Logic II filmsko dekodiranje. • Višekanalni izvor: Sustav reproducira zvuk iz zvučnika ovisno o broju kanala u izvoru.
	<ul style="list-style-type: none"> • [DTS Neo:6 Cinema] "NEO6 CIN" • [DTS Neo:6 Music] "NEO6 MUS" 	<ul style="list-style-type: none"> • 2-kanalni izvor: Sustav simulira surround zvuk iz 2-kanalnih izvora i stvara 6.1-kanalni zvuk. <ul style="list-style-type: none"> – [DTS Neo:6 Cinema] ("NEO6 CIN") izvodi DTS Neo:6 Cinema dekodiranje. – [DTS Neo:6 Music] ("NEO6 MUS") izvodi DTS Neo:6 Music dekodiranje. • Višekanalni izvor: Sustav reproducira zvuk iz zvučnika ovisno o broju kanala u izvoru.
	[2ch Stereo] "2CH ST."	Sustav reproducira zvuk iz prednjih zvučnika i subwoofera neovisno o formatu zvuka ili broju kanala. Višekanalni surround formati se preusmjeravaju u 2 kanala.

Napomene

- Kad odaberete [A.F.D. Multi] ("A.F.D. MULTI"), može ovisno o disku ili izvoru izostati početak zvuka budući da se automatski odabire optimalan ugođaj. Kako biste izbjegli prekid zvuka, odaberite [A.F.D. Standard] ("A.F.D. STD").
- Kod ulaza zvuka dvojezičnog emitiranja, [Dolby Pro Logic] ("PRO LOGIC") i [Dolby PL II Movie] ("PLII MOVIE") nisu primjenjivi.
- Ovisno o ulaznom signalu, surround postavke možda neće biti primjenjive.
- Surround postavke ne rade pri reprodukciji Super Audio CD-a.

Savjeti

- Postavke za surround možete također odabrati u [Surround Setting] iz [Audio Settings] (str. 48).
- Za funkcije osim "BD/DVD" možete provjeriti je li aktiviran mod [Dolby Pro Logic] ("PRO LOGIC"), [Dolby PL II Movie] ("PLII MOVIE") ili DTS Neo:6 tako da više puta pritisnete DISPLAY kako bi se na pokazivaču prikazale informacije o signalu/statusu dekodiranja.

Reprodukcija diska

Za odgovarajuće diskove, pogledajte "Diskovi koji se mogu reproducirati" (str. 59).

- 1 Odaberite odgovarajući ulaz na vašem TV prijemniku, tako se signal iz sustava pojavi na zaslону TV prijemnika.**
- 2 Pritisnite \blacktriangle i položite disk na uložnicu diska.**

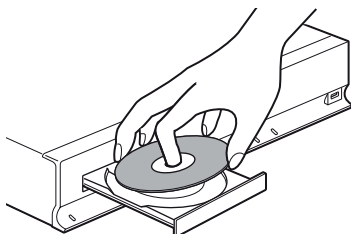

- 3 Pritisnite \blacktriangle za zatvaranje uložnice diska.**

U početnom izborniku pojavi se \bullet i započinje reprodukcija.

Ako reprodukcija ne započne automatski, odaberite \bullet u kategoriji [Video] , [Music] ili [Photo] i pritisnite \oplus .

Uživanje u BONUSVIEW/BD-LIVE opcijama

Na nekim BD-ROM diskovima s "BD-LIVE Logo*" nalazi se dodatan sadržaj i drugi podaci koji se mogu preuzeti.

* BD-LIVE™

- 1 Spojite USB uređaj na priključnicu \leftarrow (USB) na poleđini ovog uređaja.**

Za lokalno pohranjivanje koristite USB memoriju kapaciteta 1 GB ili više.

Stražnja strana uređaja

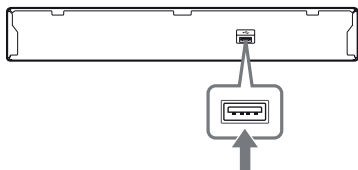

USB memorija

- 2 Priprema za BD-LIVE (samo BD-LIVE).**

- Spojite uređaj na mrežu (str. 19).
- Podesite opciju [BD Internet Connection] na [Allow] (str. 49).

- 3 Uložite BD-ROM disk s BONUSVIEW/BD-LIVE sadržajem.**

Način rada razlikuje se ovisno o disku. Pogledajte upute za uporabu isporučene uz disk.

Savjet

- Za brisanje podataka s USB memorije odaberite [Erase BD Data] pod [Video] i pritisnite \oplus . Svi podaci pohranjeni u mapi buda bit će izbrisani.

Uživanje u Blu-ray 3D disku

Možete reproducirati Blu-ray 3D diskove koji imaju logotip 3D*.



- 1 Priprema za reprodukciju Blu-ray 3D diska.**

- Pomoću High Speed HDMI kabela (opcija) spojite sustav na TV koji podržava 3D.
- Podesite [3D Output Setting] i [TV Screen Size Setting for 3D] u izborniku [Screen Settings] (str. 47).

- 2 Umetnite Blu-ray 3D disk.**

Način rada razlikuje se ovisno o disku. Pogledajte upute za uporabu isporučene uz disk.

Savjet

- Također pogledajte upute za uporabu vašeg TV-a koji podržava funkciju 3D.

Prikazivanje informacija o reprodukciji

Informacije o reprodukciji i slično možete provjeriti pritiskom na tipku DISPLAY.

Prikazane informacije variraju ovisno o vrsti diska ili okolnostima uređaja.

Primjer: kod reprodukcije BD-ROM diska

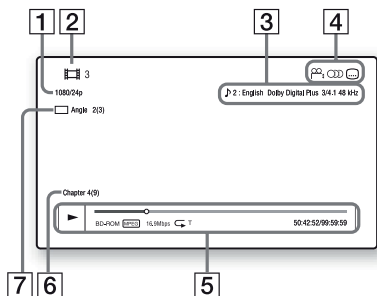

- 1 Izlazna razlučivost/video frekvencija
- 2 Broj ili naziv naslova
- 3 Trenutna postavka zvuka
- 4 Dostupne funkcije (Ⓜ) kut snimanja, (Ⓜ) jezik dijaloga, (Ⓜ) titlovi)
- 5 Informacije o reprodukciji
Prikazuje način reprodukcije, traku statusa reprodukcije, tip diska, videokodek, brzinu bitova, vrstu ponavljanja, proteklo vrijeme, ukupno vrijeme reprodukcije
- 6 Broj poglavlja
- 7 Trenutno odabran kut snimanja

Reprodukcija s USB uređaja

Možete reproducirati videozapise/glazbu/fotografske datoteke sa spojenog USB uređaja. Glede prikladnih vrsta datoteka pogledajte "Tipovi datoteka koji se mogu reproducirati" (str. 60).

1 Spojite USB uređaj na priključnicu (USB) ovog uređaja.

Pogledajte upute za uporabu isporučene uz USB uređaj prije spajanja.

Stražnja strana uređaja

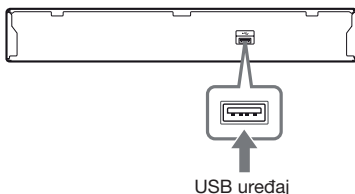

Prednja strana uređaja

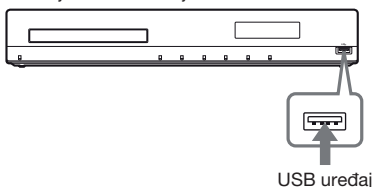

2 Pritisnite HOME.

Na zaslonu TV-a prikaže se početni izbornik.

3 Pritisnite ←/→ za odabir [Video], [Music] ili [Photo].

4 Tipkama ↑/↓ odaberite [USB device (front)] ili [USB device (rear)], zatim pritisnite +.

Napomena

- Nemojte odspajati USB uređaj tijekom postupka. Kako biste izbjegli oštećivanje podataka ili USB memorijskog uređaja, prilikom umetanja ili uklanjanja USB memorijskog uređaja isključite sustav.

Uživanje u iPodu/iPhoneu

Putem sustava možete uživati u glazbi/videozapisima/fotografijama s iPoda/iPhonea i puniti njegovu bateriju.

Kompatibilni modeli iPoda/iPhonea

Slijede kompatibilni modeli iPoda/iPhonea. Prije uporabe s ovim sustavom, ažurirajte softver na iPodu/iPhoneu najnovijom nadogradnjom.

Načinjeno za iPod touch 4. generacije, iPod touch 3. generacije, iPod touch 2. generacije, iPod touch 1. generacije, iPod nano 6. generacije, iPod nano 5. generacije (video kamera), iPod nano 4. generacije (video), iPod nano 3. generacije (video), iPod nano 2. generacije (aluminijско kućište), iPod nano 1. generacije, iPod 5. generacije (video), iPod classic, iPhone 4, iPhone 3GS, iPhone 3G, iPhone

Za uživanje u iPodu/iPhoneu putem sustava

- 1** Spojite dock za iPod/iPhone (isporučan) na prednju ili stražnju (USB) priključnicu na uređaju, zatim stavite iPod/iPhone na dock.

Za reprodukciju videozapisa/fotodatoteke povežite izlaznu videopriključnicu docka za iPod/iPhone na ulaznu videopriključnicu TV-a videokabloom (isporučan) prije stavljanja iPod/iPhonea na dock.

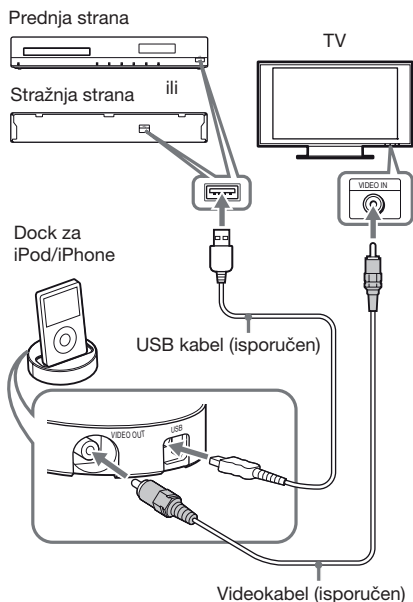

- 2** Pritisnite **HOME**.
Na zaslonu TV-a prikaže se početni izbornik.
- 3** Pritisnite **←/→** za odabir **[Video]**, **[Music]** ili **[Photo]**.
- 4** Pritisnite **↑/↓** za odabir **[iPod (front)]** ili **[iPod (rear)]** i zatim pritisnite **⊕**.

■ Kad odaberete **[Video]** ili **[Music]** u koraku 3

Na zaslonu TV-a se prikazuju datoteke videozapisa/glazbe. Prijedite na sljedeći korak.

■ Kad odaberete **[Photo]** u koraku 3

Na zaslonu TV-a prikazuje se [Please change the TV input to the video input...]. Odaberite odgovarajući ulaz na vašem TV prijemniku, tako se signal iz iPod/iPhonea pojavi na zaslonu TV prijemnika. Zatim započnite slideshow izravno na iPod/iPhoneu.

5 Pritisnite i za odabir datoteke koju želite reproducirati.

Zvuk iz iPod/iPhonea se reproducira kroz zvučnike sustava.

Pri reprodukciji videozapisa odaberite odgovarajući ulaz na vašem TV prijemniku, tako da se signal iz iPod/iPhonea pojavi na zaslonu TV prijemnika.

iPodom/iPhoneom možete upravljati pomoću daljinskog upravljača.

Za detalje o upravljanju pogledajte upute za uporabu iPod/iPhonea.

Napomena

- Za promjenu podešenja sustava, primjerice postavki za surround, pri gledanju slika s iPod/iPhonea na TV-u, prije upravljanja sustavom odaberite na TV-u pripadajući ulaz.

Upravljanje iPodom/iPhoneom pomoću daljinskog upravljača

iPodom/iPhoneom možete upravljati pomoću daljinskog upravljača. Sljedeća tablica prikazuje primjer tipaka koje se mogu koristiti. (Ovisno o modelu iPod/iPhonea, postupci se mogu razlikovati.)

Za [Video]/ [Music]

Pritisnite	Funkcija
	Početak reprodukcije.
	Pauziranje reprodukcije.
	Zaustavljanje reprodukcije.
ili	Pretraživanje unatrag/unaprijed.
ili	Prijelaz na prethodnu/sljedeću datoteku ili poglavlje (ako postoji).

Za [Photo]

Pritisnite	Funkcija
ili	Početak/pauziranje reprodukcije. Kad pritisnete i zadržite jednu od tih tipaka nekoliko sekundi, spojeni iPod/iPhone prelazi u pripravno stanje.
	Pauziranje reprodukcije.
ili	Pretraživanje unatrag/unaprijed.
ili	Prijelaz na prethodnu/sljedeću datoteku ili poglavlje. Kad pritisnete i zadržite jednu od tih tipaka nekoliko sekundi, spojeni iPod/iPhone ubrzava reprodukciju unatrag ili unaprijed.

Pritisnite	Funkcija
DISPLAY	Uključenje pozadinskog osvjetljenja (ili produženje za 30 sekundi).
OPTIONS,	Povratak na prethodni prikaz/razinu mapa.
/	Odabir sljedeće/prethodne stavke.
,	Ulaz u odabranu stavku.

Napomene

- iPod/iPhone se puni kad je spojen na uključeni sustav.
- Kad je [Auto Standby] podešeno na [On], sustav se može automatski isključiti dok koristite iPod/iPhone.
- Nije moguć prijenos audiozapisa s ovog sustava na iPod/iPhone.
- Sony ne može preuzeti odgovornost za gubitak ili oštećenje podataka na iPodu/iPhoneu tijekom uporabe iPod/iPhonea s ovim sustavom.
- Ovaj uređaj je proizveden posebno kako bi radio s iPodom/iPhoneom i potvrđeno je da odgovara standardima tvrtke Apple.
- Nemojte odspajati iPod/iPhone tijekom postupka. Kako biste izbjegli oštećivanje podataka ili iPod/iPhonea, prilikom umetanja ili uklanjanja iPod/iPhonea isključite sustav.
- Sustav prepoznaje samo iPod/iPhone uređaje koje ste prije spajali na njega.
- Funkcija System Audio Control ne radi pri reprodukciji videozapisa/fotografija putem iPod/iPhonea.
- Kad spojite iPod koji ne podržava izlaz videosignala te odaberete [iPod (front)] ili [iPod (rear)] u izborniku [Video] ili [Photo], za zaslonu TV-a prikazat će se poruka upozorenja.
- Sustav može prepoznati do 3000 datoteka (uključujući mape).

Reprodukcija preko mreže

Streaming za BRAVIA Internet Video

BRAVIA Internet Video služi kao pristupnik koji odabrani internetski sadržaj i razne zabavne sadržaje prema odabiru isporučuje izravno na vaš uređaj.

Savjet

- Neki internetski sadržaji zahtijevaju registraciju putem računala kako biste ih mogli reproducirati.

1 Izvršite pripreme za BRAVIA Internet Video.

Spojite uređaj na mrežu (str. 19).

2 Pritisnite \leftarrow/\rightarrow za odabir \square [Video], \mathbb{N} [Music] ili \square [Photo].

3 Tipkama \uparrow/\downarrow odaberite ikonicu pružatelja internetskog sadržaja i zatim pritisnite \oplus .

Ako nije pribavljen popis internetskog sadržaja prikazuje se ikonica koja to označava ili nova ikonica.

Uporaba upravljačke ploče

Upravljačka ploča se pojavljuje prilikom početka reprodukcije video datoteke. Prikazane stavke mogu se razlikovati ovisno o pružatelju internetskog sadržaja.

Za ponovni prikaz pritisnite DISPLAY.

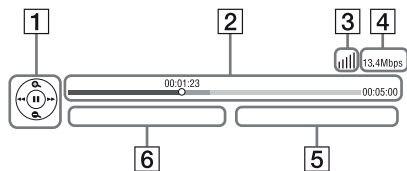

- 1 Prikaz kontrola
Pritisnite $\leftarrow/\uparrow/\downarrow/\rightarrow$ ili \oplus za operacije reprodukcije.
- 2 Traka statusa reprodukcije
Traka statusa, kursor koji označava trenutni položaj, vrijeme reprodukcije, trajanje video datoteke

- 3 Indikator statusa mreže
 |||| Pokazuje jačinu signala kod bežične veze.
 \square Označava žičnu vezu.
- 4 Brzina mrežnog prijenosa
- 5 Naziv iduće video datoteke
- 6 Naziv trenutno odabrane videodatoteke

Dostupne opcije

Pritiskom na OPTIONS prikazuju se razne dostupne postavke i operacije reprodukcije. Dostupne stavke razlikuju se ovisno o okolnostima.

Uobičajene opcije

Opcije	Detalji
[Surround Setting]	Promjena podešenja za surround (str. 23).
[Repeat Setting]	Podešavanje ponavljanja reprodukcije.
[3D Menu]	[3D Depth Adjustment]: Podešavanje dubine 3D slika.
[Favourites List]	Prikaz popisa omiljenih sadržaja.
[Play/Stop]	Pokretanje ili zaustavljanje reprodukcije.
[Play from start]	Pokretanje reprodukcije od početka sadržaja.
[Add to Favourites]	Dodavanje internetskog sadržaja popisu omiljenih sadržaja.
[Remove from Favourites]	Brisanje internetskog sadržaja iz popisa omiljenih sadržaja.

Samo \square [Video]

Opcije	Detalji
[A/V SYNC]	Podešavanje vremenskog odstupanja slike i zvuka. Za detalje pogledajte "Podešavanje vremenskog odstupanja slike i zvuka" (str. 31).
[3D Output Setting]	Bira hoće li se ili neće automatski emitirati 3D video.

Napomena

- 3D videosignal iz priključnice HDMI (IN 1) ili HDMI (IN 2) izlazi neovisno o tom podešenju.

Opcije	Detalji
[Video Settings]	<ul style="list-style-type: none"> [Picture Quality Mode]: Odabire podešenje slike prema s različitim razinama osvijetljenja u okruženju. [FNR]: Umanjuje nasumične smetnje koje se pojavljuju u slici. [BNR]: Umanjuje smetnje koje podsjećaju na kockice mozaika, u slici. [MNR]: Umanjuje sitne smetnje oko obrisa slike ("mosquito noise").
[Pause]	Pauziranje reprodukcije.
[Top Menu]	Prikazuje glavni izbornik BD ili DVD diska.
[Menu/Popup Menu]	Prikaz skočnog izbornika BD-ROM diska ili izbornika DVD diska.
[Title Search]	Pretražuje naslove BD-ROM/DVD VIDEO diskova i započinje reprodukciju od početka.
[Chapter Search]	Pretraživanje poglavlja i pokretanje reprodukcije od početka.
[Angle]	Odabir drugog kuta gledanja kad su na BD-ROM/DVD VIDEO disk snimljene scene iz različitih kutova.
[IP Content Noise Reduction]	Podešavanje kvalitete slike za internetski sadržaj.

Samo 🎵 [Music]

Opcije	Detalji
[Add Slideshow BGM]	Registrira glazbene datoteke s USB memorijskog uređaja kao pozadinsku glazbu za slideshow (BGM).
[Shuffle Setting] (samo iPod/iPhone)	Podešavanje reprodukcije slučajnim redoslijedom.

Samo 📷 [Photo]

Opcije	Detalji
[Slideshow]	Započinje slideshow.
[Slideshow Speed]	Mijenja brzinu slideshow reprodukcije.
[Slideshow Effect]	Podešavanje efekta za reprodukciju slideshow.
[Slideshow BGM]	<ul style="list-style-type: none"> [Off]: Isključuje funkciju. [My Music from USB]: Podešava glazbene datoteke registrirane u [Add Slideshow BGM]. [Play from Music CD]: Podešava zapise s CD-DA (glazbenog CD) diska.
[Rotate Left]	Okreće fotografiju u smjeru suprotnom od kazaljke sata, za 90 stupnjeva.
[Rotate Right]	Okreće fotografiju u smjeru kazaljke sata, za 90 stupnjeva.
[View Image]	Prikazuje odabranu sliku.

Podešavanje vremenskog odstupanja slike i zvuka

(A/V SYNC)

Ako zvuk nije uskladen sa slikom na TV zaslonu, možete podesiti razliku u reprodukciji između slike i zvuka.

Način podešavanja razlikuje se ovisno o funkciji.

Napomena

- Ovisno o ulaznim signalima, A/V SYNC možda neće biti primjenjiv.

Pri reprodukciji videosadržaja funkcijom "BD/DVD"

1 Pritisnite **OPTIONS**.

Na zaslonu TV-a prikaže se izbornik opcija.

2 Tipkama **↑/↓** odaberite **[A/V SYNC]**, zatim pritisnite **⊕**.

3 Pritisnite **←/→** za podešavanje vremenske razlike između slike i zvuka.

Možete podešavati između 0 ms i 300 ms u koracima po 25 ms.

4 Pritisnite ⊕.

Podešavanje je dovršeno.

Pri reprodukciji funkcijom "HDMI1", "HDMI2", "TV" ili "AUDIO"

1 Pritisnite **OPTIONS**.

Na pokazivaču se pojavi izbornik opcija.

2 Pritisnite ↑/↓ više puta dok se na pokazivaču ne prikaže "A/V SYNC" i zatim pritisnite ⊕ ili →.

3 Pritisnite ↑/↓ za podešavanje vremenske razlike između slike i zvuka.

Možete podešavati između 0 ms i 300 ms u koracima po 25 ms.

4 Pritisnite ⊕.

Podešavanje je dovršeno.

5 Pritisnite **OPTIONS**.

Na pokazivaču se isključi izbornik opcija.

Odabir efekta u skladu s izvorom

Možete odabrati prikladan zvučni mod za filmove ili glazbu.

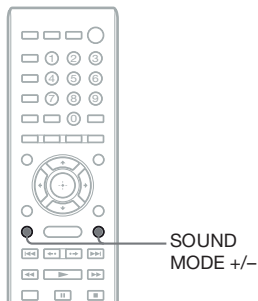

Pritisnite SOUND MODE +/- više puta tijekom reprodukcije dok se na pokazivaču ne prikaže željeni mod.

- "AUTO": Sustav automatski odabire "MOVIE" ili "MUSIC" kako bi proizveo zvučni efekt ovisno o disku ili signalu zvuka.
- "MOVIE": Zvuk sustava je prilagođen filmovima.
- "MUSIC": Zvuk sustava je prilagođen glazbi.
- "SPORTS": Sustav dodaje efekt jekne sportskim programima.
- "GAME ROCK": Zvuk sustava je prilagođen glazbi/igrama.

Napomene

- Kad odaberete "AUTO", može ovisno o disku ili izvoru izostati početak zvuka budući da se automatski odabire optimalan ugođaj. Kako biste izbjegli prekid zvuka, odaberite opciju različitu od "AUTO".
- Ovisno o ulaznim signalima, zvučni ugođaj možda neće biti primjenjiv.
- Ova funkcija ne radi pri reprodukciji Super Audio CD-a.

Odabir audioformata, jezika dijaloga ili kanala

Pri reprodukciji BD/DVD VIDEO diskova snimljenim u više audioformata (PCM, Dolby Digital, MPEG audio ili DTS) ili s višejezičnim zapisima, moguće je promijeniti audioformat ili jezik.

Kod CD-a možete odabrati zvuk desnog ili lijevog kanala i možete slušati zvuk odabranog kanala preko desnog i lijevog zvučnika.

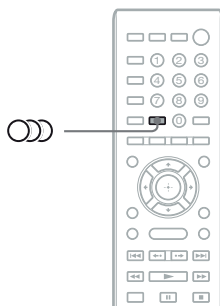

Pritisnite  više puta tijekom reprodukcije za odabir željenog audiosignala.

Na zaslonu TV-a se prikazuju informacije o audiosignalu.

■ BD/DVD VIDEO







Ovisno o BD/DVD VIDEO disku, razlikuje se mogućnost odabira jezika.

Kad se prikazuju 4 znamenke, one predstavljaju kôd jezika. Pogledajte popis kodova jezika (str. 63) kako biste vidjeli kojem jeziku je pridijeljen određeni kôd. Kad je isti jezik prikazan dva ili više puta, BD/DVD VIDEO je snimljen u višestrukom (multiple) audioformatu.

■ DVD-VR

Prikazane su vrste zvučnih zapisa snimljenih na disk.

Primjer:

- [ Stereo]
- [ Stereo (Audio1)]
- [ Stereo (Audio2)]
- [ Main]
- [ Sub]
- [ Main/Sub]

Napomena

- [🎵 Stereo (Audio1)] i [🎵 Stereo (Audio2)] se ne prikazuju kad je na disk snimljen samo jedan format zvuka.

■ CD

- [🎵 Stereo]: Standardni stereo zvuk.
- [🎵 1/L]: Zvuk lijevog kanala (mono).
- [🎵 2/R]: Zvuk desnog kanala (mono).
- [🎵 L+R]: Iz svih zvučnika reproducira se zvuk iz lijevog i desnog kanala.

Multiplex Broadcast zvuk

(DUAL MONO)

Ukoliko sustav prima Dolby Digital multiplex signale, možete uživati u višekanalnom prijenosu zvuka.

Napomena

- Za prijem Dolby Digital signala, TV prijemnik ili neku drugu komponentu morate na glavni uređaj spojiti pomoću digitalnog optičkog kabela (str. 14). Ako vaš TV podržava funkciju Audio Return Channel (str. 14, 50), možete primati Dolby Digital signal putem HDMI kabela.

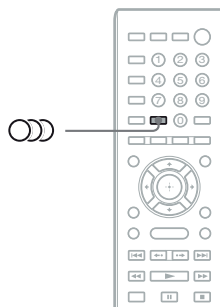

Pritisnite  više puta dok se na pokazivaču ne prikaže željeni signal.

- "MAIN": Reproducirat će se zvuk glavnog jezika.
- "SUB": Reproducirat će se zvuk sporednog jezika.
- "MAIN/SUB": Reproducirat će se miješani zvuk glavnog i sporednog jezika.

Slušanje radija

Možete uživati u zvuku radijskog programa koristeći zvučnike sustava.

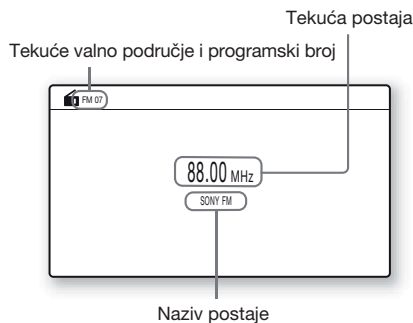
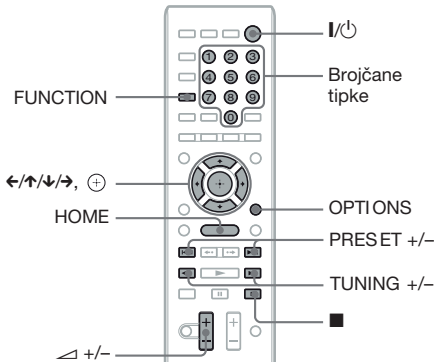

- 1 Pritisnite **FUNCTION** više puta dok se na pokazivaču ne prikaže "FM".
- 2 Odaberite radiopostaju.

Automatsko ugađanje

Pritisnite i zadržite tipku **TUNING +/-** dok ne započne pretraživanje.

Na zaslonu TV-a se prikaže [Auto Tuning]. Pretraživanje se zaustavlja kad sustav ugodu postaju.

Za ručno zaustavljanje automatskog ugađanja, pritisnite **TUNING +/-** ili .





Ručno ugađanje

Pritisnite **TUNING +/-** više puta.

- 3 Podesite glasnoću pomoću  +/-.

U slučaju smetnji FM programa

Ako se tijekom slušanja FM programa čuju smetnje, možete odabrati mono prijem. Gubi se stereo efekt ali će prijem biti bolji.





- 1 Pritisnite **OPTIONS**.
Na zaslonu TV-a prikaže se izbornik opcija.
- 2 Pritisnite  za odabir [FM Mode], zatim pritisnite .
- 3 Pritisnite  za odabir [Monaural].
 - [Stereo]: Stereo prijem.
 - [Monaural]: Mono prijem.
- 4 Pritisnite .
Podešavanje je dovršeno.

Isključivanje radioprijemnika

Pritisnite **I/Power**.

Pohranjivanje radiopostaja

Možete pohraniti do 20 FM postaja. Prije ugađanja provjerite je li zvuk smanjen na minimum.

- 1 Pritisnite **FUNCTION** više puta dok se na pokazivaču ne prikaže "FM".
- 2 Pritisnite i zadržite tipku **TUNING +/-** dok ne započne pretraživanje.
Pretraživanje se zaustavlja kad sustav ugodu postaju.
- 3 Pritisnite **OPTIONS**.
Na zaslonu TV-a prikaže se izbornik opcija.
- 4 Pritisnite  za odabir [Preset Memory], zatim pritisnite .
- 5 Pritisnite  za odabir željenog programskog broja, zatim pritisnite .
- 6 Za pohranjivanje ostalih postaja ponovite korake 2 – 5.

Promjena programskog broja

Odaberite željeni programski broj pritiskom na **PRESET +/-** i zatim ponovite postupak od koraka 3.

Odabir pohranjene postaje

- 1 Pritisnite **FUNCTION** više puta dok se na pokazivaču ne prikaže "FM".

Ugađa se zadnja slušana postaja.

- 2 Više puta pritisnete **PRESET +/-** za odabir željene pohranjene postaje.

Na TV zaslonu i na pokazivaču uređaja se prikazuje programski broj i frekvencija. Svakim pritiskom na tipku sustav ugađa jednu pohranjenu postaju.

Savjet

- Programski broj postaje možete odabrati izravno pritiskom na brojučane tipke.

Uporaba RDS (Radio Data System) sustava

Što je Radio Data System?

RDS (Radio Data System) je sustav usluga koja omogućuje radijskim postajama slanje dodatnih informacija zajedno s redovitim programom. Ovaj prijemnik omogućuje uporabu korisnih RDS funkcija kao što je prikaz naziva radijske postaje. Naziv postaje se također prikazuje na zaslonu TV-a.

RDS prijem

Jednostavno odaberite FM postaju.

Kad ugodite postaju koja osigurava RDS usluge, na pokazivaču se pojavi naziv postaje*.

- * Ako nema RDS prijema, na pokazivaču se neće pojaviti naziv postaje.

Napomene

- RDS možda neće ispravno raditi ako ugođena postaja ne emitira ispravan RDS signal ili ako je prijem loš.
- Samo neke FM postaje osiguravaju uslugu RDS i to samo neke od usluga RDS. Ako niste upoznati sa sustavom RDS, zatražite detaljnije informacije od vaše lokalne radiopostaje.

Savjet

- Pri svakom pritisku tipke **DISPLAY** tijekom RDS prijema, prikaz na pokazivaču mijenja se na sljedeći način:

Naziv postaje → Frekvencija → Programski broj
→ Informacije o signalu/Status dekodiranja* →
Naziv postaje → ...

- * Ovisno o podešenju za [Surround Setting], možda se neće prikazivati.

Uporaba funkcije Control for HDMI za "BRAVIA" Sync

Ova funkcija je raspoloživa na TV prijemnicima s "BRAVIA" Sync funkcijom.

Povezujući Sony komponente koje podržavaju funkciju Control for HDMI pomoću HDMI kabela, upravljanje se pojednostavljuje.

Napomene

- Neke funkcije mogu se koristiti samo ako je spojeni TV kompatibilan te zahtijevaju prethodno podešavanje putem TV-a. Pogledajte upute za uporabu isporučene uz TV prijemnik.
- Za korištenje funkcije System Audio Control trebate izvesti audiopovezivanje između sustava i TV-a (str. 14).

Primjena funkcije "BRAVIA" Sync

Control for HDMI - Easy Setting

Funkcija [Control for HDMI] može se podesiti automatski omogućite li odgovarajuću postavku na TV-u.

Za detalje o funkciji Control for HDMI pogledajte "[HDMI Settings]" (str. 50).

Isključenje sustava

Sustav možete isključiti zajedno s TV prijemnikom.

Napomene

- Sustav se ne isključuje automatski pri reprodukciji glazbe ili kod primjene funkcije "FM".

Reprodukcija pritiskom na tipku

Kad pritisnete ► na daljinskom upravljaču, sustav i vaš TV se uključuju, a ulaz vašeg TV-a se podešava na HDMI ulaz na koji je spojen sustav.

Audio kontrola sustava

Možete pojednostavniti postupak za uživanje u zvuku iz TV-a ili drugih komponenta.

System Audio Control možete koristiti na sljedeći način:

- Kad je sustav uključen, zvuk iz TV-a ili drugih komponenta može se reproducirati preko zvučnika sustava.
- Kad se zvuk iz TV-a ili drugih komponenta reproducira iz zvučnika sustava, možete pritiskom na SPEAKERS TV ↔ AUDIO promijeniti zvučnike kroz koje izlazi TV zvuk.
- Kad se zvuk iz TV-a ili drugih komponenta reproducira kroz zvučnike sustava, možete podesiti glasnoću i isključiti zvuk sustava pomoću upravljanja TV-om.

Napomene

- Dok je TV u PAP modu (slika i slika) ili dok sustav reproducira videozapise/fotografije s iPod/iPhonea, funkcija System Audio Control neće raditi.
- Ovisno o TV-u, pri podešavanju glasnoće se na TV zaslonu pojavljuje razina glasnoće. U tom slučaju razina glasnoće prikazana na TV zaslonu može se razlikovati od one na pokazivaču uređaja.

Audio Return Channel

Zvuk iz TV-a možete slušati sa sustava uz uporabu samo jednog HDMI kabela. Za pojedinosti o podešavanju pogledajte "Spajanje TV prijemnika" (str. 14).

Remote Easy Control

Osnovnim funkcijama sustava možete upravljati pomoću daljinskog upravljača TV-a kad se izlazni videosignal sustava prikazuje na TV zaslonu.

Praćenje jezika

Kad promijenite jezik izbornika na zaslonu vašeg TV prijemnika, jezik izbornika uređaja također se mijenja nakon isključenja i uključivanja sustava.

Kontrola usmjeravanja

Pri izvođenju reprodukcije pritiskom na tipku (One-Touch Play) sa spojene komponente, sustav se uključuje i aktivira funkciju "HDMI1" ili "HDMI2" (ovisno o HDMI ulaznom priključku koji koristite), a TV-a će se automatski podesiti na HDMI ulaz na koji je spojen sustav.

Napomena

- Komponenta treba biti spojena na sustav pomoću HDMI kabela i trebate uključiti funkciju Control for HDMI na spojenoj komponenti.

Podešavanje zvučnika

[Speaker Settings]

Kako biste postigli najbolji surround zvuk, podesite zvučnike koje ste priključili te njihovu udaljenost od mjesta slušanja. Zatim pomoću probnog tona podesite glasnoću i balans zvučnika na istu razinu.

1 Pritisnite HOME.

Na zaslonu TV-a prikaže se početni izbornik.

2 Pritisnite \leftarrow/\rightarrow za odabir [Setup].

3 Pritisnite \uparrow/\downarrow za odabir [Audio Settings] i zatim pritisnite \oplus .

4 Pritisnite \uparrow/\downarrow za odabir [Speaker Settings] i zatim pritisnite \oplus .

Pojavi se izbornik [Speaker Settings].

5 Pritisnite \uparrow/\downarrow za odabir stavke i zatim pritisnite \oplus .

Provjerite sljedeće postavke.

■ [Connection]

Ako ne spojite središnji ili surround zvučnike, podesite parametre za [Center] i [Surround]. Budući da su podešenja za prednje zvučnike i subwoofer stalna, ne možete ih promijeniti.

[Front]

[Yes]

[Centre]

[Yes]: Uobičajeni odabir.

[None]: Odaberite ako se ne koristi središnji zvučnik.

[Surround]

[Yes]: Uobičajeni odabir.

[None]: Odaberite ako se ne koristi nijedan surround zvučnik.

[Subwoofer]

[Yes]

■ [Distance]

Kad pomaknete zvučnike, podesite parametre udaljenosti (A) od položaja za slušanje do zvučnika.

Možete podesiti parametre od 0 do 7 metara.

Oznake za zvučnike na slici:

- ① Središnji zvučnik
- ② Prednji lijevi zvučnik (L)
- ③ Prednji desni zvučnik (R)
- ④ Subwoofer
- ⑤ Lijevi surround zvučnik (L)
- ⑥ Desni surround zvučnik (R)

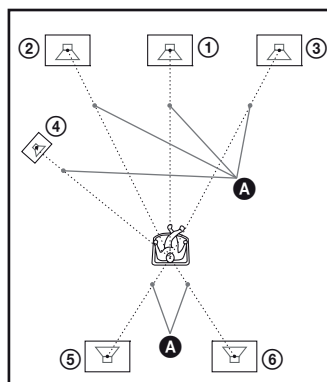

[Front Left/Right] 3.0 m: Podesite udaljenost prednjih zvučnika.

[Centre]* 3.0 m: Podesite udaljenost središnjeg zvučnika.

[Surround Left/Right]* 3.0 m: Podesite udaljenost surround zvučnika.

[Subwoofer] 3.0 m: Podesite udaljenost subwoofera.

* Ova opcija se pojavljuje kad podesite na [Yes] u izborniku [Connection].

Napomena

- Ovisno o ulaznim signalima, opcija [Distance] možda neće biti primjenjiva.

■ [Level]

Možete podesiti razinu zvuka zvučnika. Možete podesiti parametre od -6.0 do $+6.0$ dB. Pobrinite se da [Test Tone] podesite na [On] radi lakšeg podešavanja.

[Front Left/Right] 0.0 dB: Podesite razinu prednjih zvučnika.

[Centre]* 0.0 dB: Podesite razinu središnjeg zvučnika.

[Surround Left/Right]* 0.0 dB: Podesite razinu surround zvučnika.

[Subwoofer] 0.0 dB: Podesite razinu subwoofera.

* Ova opcija se pojavljuje kad podesite na [Yes] u izborniku [Connection].

■ [Test Tone]

Iz zvučnika se reproducira probni ton za podešavanje [Level].

[Off]: Probni ton se ne emitira.

[On]: Probni ton se emitira redom iz svakog zvučnika kod podešavanja glasnoće. Kad odaberete neku od [Speaker Settings] opcija, probni ton se emitira redom iz svakog zvučnika. Podesite glasnoću zvučnika na sljedeći način.

- 1** Podesite [Test Tone] na [On].
- 2** Pritisnite \uparrow/\downarrow za odabir [Level] i zatim pritisnite \oplus .
- 3** Više puta pritisnite \uparrow/\downarrow za odabir željene vrste zvučnika i zatim pritisnite \oplus .
- 4** Pritisnite \leftarrow/\rightarrow za odabir lijevog ili desnog zvučnika i zatim pritisnite \uparrow/\downarrow za podešavanje razine.
- 5** Pritisnite \oplus .
- 6** Ponovite korake 3 – 5.
- 7** Pritisnite RETURN.
Sustav se vraća na prethodni prikaz.
- 8** Pritisnite \uparrow/\downarrow za odabir [Test Tone] i zatim pritisnite \oplus .
- 9** Pritisnite \uparrow/\downarrow za odabir [Off] i zatim pritisnite \oplus .

Napomena

- Signali probnog tona se ne emitiraju iz HDMI (OUT) priključnice.

Savjet

- Za podešavanje glasnoće svih zvučnika istovremeno, pritisnite \triangleleft +/-.

Funkcija Sleep Timer

Moguće je programirati sustav za isključenje u određeno vrijeme kako biste mogli zaspati uz glazbu. Vrijeme do isključenja možete podesiti u koracima od po 10 minuta.

Pritisnite SLEEP.

Svakim pritiskom na ovu tipku, prikaz minuta (vrijeme do isključenja) na pokazivaču izmjenjuje se u koracima po 10 minuta.

Kad podesite sleep timer, svakih 5 minuta prikazuje se preostalo vrijeme.

Kad preostaje manje od 2 minute vremena, na pokazivaču trepće "SLEEP".

Provjera preostalog vremena

Jednom pritisnite SLEEP.

Promjena preostalog vremena

Višestrukim pritiskom tipke SLEEP odaberite željeno vrijeme.

Isključenje tipaka na uređaju

(Child Lock)

Možete isključiti tipke na uređaju (osim tipke I/⏻) kako bi se spriječila njihova pogrešna uporaba, primjerice kad djeca diraju uređaj (funkcija Child Lock).

Pritisnite ■ na uređaju duže od 5 sekundi.

Na pokazivaču se pojavi oznaka "LOCKED". Funkcija Child Lock je uključena i tipke na uređaju su blokirane. (Sustavom možete upravljati pomoću daljinskog upravljača.)

Za isključenje držite pritisnutom tipku ■ duže od 5 sekundi, sve dok se na pokazivaču ne pojavi "UNLOCK".

Napomena

- Pokušavate li koristiti tipke na uređaju dok je funkcija Child Lock uključena, na pokazivaču trepće "LOCKED".

Upravljanje TV-om pomoću isporučenog daljinskog upravljača

Podešavanjem signala daljinskog upravljača možete upravljati TV-om pomoću priloženog daljinskog upravljača.

Napomena

- Kad zamijenite baterije daljinskog upravljača, brojčani kôd se može resetirati na tvorničke (SONY) vrijednosti. Ponovno podesite odgovarajući brojčani kôd.

Priprema daljinskog upravljača za upravljanje TV-om

Pritisnite i zadržite TV I/⏻ dok unosite kôd proizvođača TV-a (pogledajte tablicu) brojčanim tipkama. Zatim otpustite TV I/⏻.

Ako je podešenje neuspješno, trenutno registrirani kôd se ne mijenja. Ponovno unesite kôd.

Brojčani kodovi TV prijemnika kojima se može upravljati

Ako je navedeno više od jednog koda, pokušajte ih unijeti jedan po jedan dok ne pronađete onaj kojeg vaš TV prijemnik podržava.

Proizvođač	Brojčani kôd
SONY	01 (standardno)
LG	05
PANASONIC	06
PHILIPS	02, 03, 07
SAMSUNG	02, 08
TOSHIBA	04

Promjena svjetline pokazivača

Pritisnite DIMMER.

Svakim pritiskom tipke DIMMER mijenja se svjetlina pokazivača.

Štednja energije u pripravnom stanju

Provjerite jesu li podešene sljedeće postavke:

- [Control for HDMI] u [HDMI Settings] treba biti podešen na [Off] (str. 50).
- [Quick Start Mode] treba biti podešen na [Off] (str. 50).

Pretraživanje internetskih stranica

Pomoću sustava možete pretraživati internet i uživati u web-stranicama poput Sonyjeve početne stranice.

1 Priprema za pretraživanje interneta.

Spojite uređaj na mrežu (str. 19).

2 Pritisnite HOME.

Na zaslonu TV-a prikaže se početni izbornik.

3 Pritisnite \leftarrow/\rightarrow za odabir globe [Network].

4 Tipkama \uparrow/\downarrow odaberite [Internet Browser], zatim pritisnite circle with plus .

Pojavi se izbornik [Internet Browser].

Napomena

- Neke web-stranice se možda neće otvarati pravilno ili neće raditi.

Unos internetske adrese

Odaberite [URL entry] u izborniku opcija. Unesite internetsku adresu softverskom tipkovnicom i zatim odaberite [Enter].

Podešavanje standardne početne stranice

Dok se prikazuje stranica koju želite podesiti, odaberite [Set as start page] u izborniku opcija.

Povratak na prethodnu stranicu

Odaberite [Previous page] u izborniku opcija. Ako se prethodna stranica ne pojavi čak i ako odaberete [Previous page], u izborniku opcija odaberite [Window List] i odaberite željenu stranicu.

Izlazak iz internetskog pretraživača

Pritisnite HOME.

Izbornik Internet Browser

Informacije o web-stranici možete provjeriti pritiskom na tipku DISPLAY. Prikazane informacije variraju ovisno o web-stranici i stanju stranice.

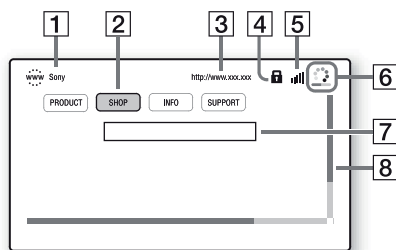

1 Naslov stranice

2 Kursor

Za kretanje koristite $\leftarrow/\uparrow/\downarrow/\rightarrow$. Namjestite kursor na link koji želite pogledati, zatim pritisnite circle with plus . Prikazuje se pripadajuća web-stranica.

3 Adresa stranice

4 SSL ikona

Prikazuje se kad je povezana adresa zaštićena.

5 Indikator jačine signala

Prikazuje se kad je sustav spojen na bežičnu mrežu.

6 Skala tijeka/Ikona učitavanja

Prikazuje se pri učitavanju stranice ili tijekom preuzimanja/prijenosa datoteke.

7 Polje za unos teksta

Pritisnite circle with plus , zatim odaberite [Input] u izborniku opcija kako biste otvorili softversku tipkovnicu.

8 Kliznik

Pritisnite $\leftarrow/\uparrow/\downarrow/\rightarrow$ za pomak prikaza stranice prema lijevo, gore, dolje ili desno.

Dostupne opcije

Pritiskom na OPTIONS prikazuju se razne dostupne postavke i postupci.

Dostupne stavke razlikuju se ovisno o okolnostima.

Opcije	Detalji
[Browser Setup]	Prikaz postavki za Internet Browser. <ul style="list-style-type: none">• [Zoom]: Povećava ili smanjuje veličinu prikazanih sadržaja.• [JavaScript Setup]: Uključenje ili isključenje JavaScripta.• [Cookie Setup]: Bira hoće li se ili neće prihvaćati cookie-datoteke.• [SSL Alarm Display]: Uključenje ili isključenje SSL-a.
[Input]	Prikaz softverske tipkovnice za unos znakova pri pretraživanju web-stranice.
[Break]	Pomak kursora na sljedeći redak u polju za unos teksta.
[Delete]	Brisanje jednog znaka s lijeve strane kursora pri unosu teksta.
[Window List]	Prikaz popisa svih trenutno otvorenih web-stranica. Omogućuje vam povratak na prethodno prikazanu web-stranicu odabirom prozora.
[Bookmark List]	Prikaz popisa označenih stranica.
[Character encoding]	Podešavanje koda za znakove.
[Previous page]	Pomak na prethodno prikazanu stranicu.
[Next page]	Pomak na prethodno prikazanu sljedeću stranicu.
[Cancel loading]	Prekida učitavanje stranice.
[Reload]	Ponovno učitavanje iste stranice.
[URL entry]	Omogućuje vam unos adrese dok je prikazana softverska tipkovnica.
[Add to Bookmark]	Dodaje trenutno prikazanu web-stranicu na popis označenih.

Opcije	Detalji
[Set as start page]	Podešava trenutno prikazanu web-stranicu kao standardnu početnu stranicu.
[Open in new window]	Otvaranje linka u novom prozoru.
[Display certificate]	Prikaz certifikata za stranice koje podržavaju SSL.

Podešavanje mreže

[Internet Settings]

Prije podešavanja spojite sustav na mrežu. Za detalje, pogledajte "Korak 3: Spajanje na mrežu" (str. 19).

Otvaranje izbornika za podešavanje

1 Pritisnite HOME.

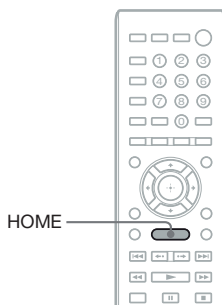

Na zaslonu TV-a prikaže se početni izbornik.

2 Pritisnite </> za odabir [Setup].

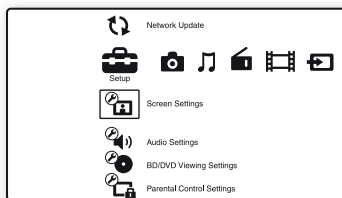

3 Pritisnite ↑/↓ za odabir [Network Settings] i zatim pritisnite ⊕.

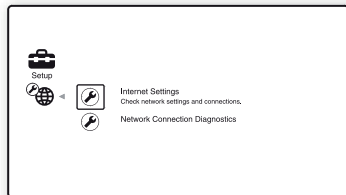

4 Pritisnite ↑/↓ za odabir [Internet Settings] i zatim pritisnite ⊕.

Pojavi se [Internet Settings] prozor.

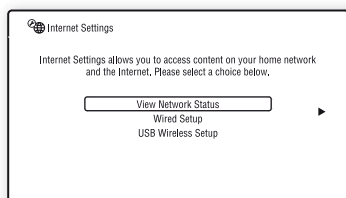

Napomene

- Za spajanje na internet trebate podesiti opcije za [Internet Settings]. Unesite odgovarajuće (brojčano-slovne) vrijednosti za vaš širokopoljasni router ili bežični LAN router. Broj stavki koje treba podesiti može varirati, ovisno o davatelju internetskih usluga (Internet provider) ili routeru. Za detalje, pogledajte upute za uporabu koje ste dobili od vašeg davatelja internetskih usluga ili koje su isporučene uz router.
- Za više informacija posjetite sljedeću adresu:

Za korisnike u Europi:
<http://support.sony-europe.com>

Pri spajanju na LAN pomoću LAN kabela

Za spajanje na LAN (Local Area Network) primijenite sljedeće korake.

Automatsko podešavanje

1 Pritisnite ↑/↓ za odabir [Wired Setup] u [Internet Settings] i zatim pritisnite ⊕.

2 Pritisnite ↑/↓ za odabir [Auto], zatim pritisnite ⊕.

Sustav podešava postavke za mrežu automatski i na zaslonu TV-a prikazuju se internetske postavke.

3 Pritisnite →.

4 Pritisnite ↑/↓ za odabir [Save & Connect], zatim pritisnite ⊕.

Sustav počinje provjeravati mrežnu povezanost.

5 Provjerite je li se pojavila poruka [Internet Settings is now complete.] i zatim pritisnite ⊕.

Podešenje je dovršeno. Ako se poruka ne pojavi, slijedite poruke na zaslonu.

Ručno podešavanje

1 Pritisnite ↑/↓ za odabir [Wired Setup] u [Internet Settings] i zatim pritisnite ⊕.

2 Pritisnite ↑/↓ za odabir [Custom] i zatim pritisnite ⊕.

3 Pritisnite \uparrow/\downarrow za odabir vrste mrežnih podešenja i zatim pritisnite \oplus .

- [Auto]: Sustav automatski podešava IP adresu i pojavi se izbornik [DNS Settings].

Kad odaberete [Auto] i pritisnete \oplus , sustav automatski podešava postavke za DNS. Odaberete li [Specify IP address] i pritisnete \oplus , unesite postavke za DNS ručno. Pritisnite $\leftarrow/\uparrow/\downarrow/\rightarrow$ i brojčane tipke za podešavanje sljedećih opcija, zatim pritisnite \oplus .

- [Primary DNS]
- [Secondary DNS]

- [Specify IP address]: Unesite mrežne postavke ručno u skladu s vašim mrežnim okruženjem.

Pritisnite $\leftarrow/\uparrow/\downarrow/\rightarrow$ i brojčane tipke za podešavanje sljedećih opcija, zatim pritisnite \oplus .

- [IP Address]
- [Subnet Mask]
- [Default Gateway]
- [Primary DNS]
- [Secondary DNS]

4 Pritisnite \uparrow/\downarrow za odabir postavki za proxy server i zatim pritisnite \oplus .

- [No]: Proxy server se ne koristi.
- [Yes]: Unesite podešenje za proxy server. Pritisnite $\leftarrow/\uparrow/\downarrow/\rightarrow$ i brojčane tipke, zatim pritisnite \oplus .

Na zaslonu TV-a prikazuju se podešenja internetskih postavki.

5 Pritisnite \rightarrow .

6 Pritisnite \uparrow/\downarrow za odabir [Save & Connect], zatim pritisnite \oplus .

Sustav počinje provjeravati mrežnu povezanost.

7 Provjerite je li se pojavila poruka [Internet Settings is now complete.] i zatim pritisnite \oplus .

Podešenje je dovršeno. Ako se poruka ne pojavi, slijedite poruke na zaslonu.

Pri spajanju na bežični LAN pomoću USB adaptera za bežični LAN

Za spajanje na bežični LAN (Local Area Network) primijenite sljedeće korake.

Kad vaš bežični router podržava funkciju WPS

1 Pritisnite \uparrow/\downarrow za odabir [USB Wireless Setup] u [Internet Settings] i zatim pritisnite \oplus .

2 Pritisnite \uparrow/\downarrow za odabir [Wi-Fi Protected Setup (WPS)], zatim pritisnite \oplus .

3 Aktivirajte funkciju WPS za svoj bežični router, pritisnite \uparrow/\downarrow za odabir [Start] i zatim pritisnite \oplus .

Za podrobnosti o aktiviranju funkcije WPS pogledajte upute za uporabu routera.

4 Provjerite je li se pojavila poruka [Wi-Fi Protected Setup was successful.] i zatim pritisnite \rightarrow .

Podešavanje povezivanja s bežičnim LAN-om i IP adrese je završeno.

Nakon toga unesite podešenje za proxy server. Slijedite korake 4 – 7 iz "Ručno podešavanje" u odjeljku "Pri spajanju na LAN pomoću LAN kabela".

Kad vaš bežični router ne podržava funkciju WPS

1 Pritisnite \uparrow/\downarrow za odabir [USB Wireless Setup] u [Internet Settings] i zatim pritisnite \oplus .

2 Pritisnite \uparrow/\downarrow za odabir [Scan], zatim pritisnite \oplus .

Sustav traži sve dostupne bežične LAN-ove i zatim se prikaže popis bežičnih LAN-ova.

3 Pritisnite \uparrow/\downarrow za odabir naziva bežičnog LAN-a i zatim pritisnite \oplus .

■ Ako je odabrani bežični LAN nezaštićen

Podešavanje povezivanja s bežičnim LAN-om je završeno. Nakon toga unesite IP adresu prema koracima iz "Automatsko podešavanje" ili "Ručno podešavanje" u odjeljku "Pri spajanju na LAN pomoću LAN kabela".

■ Ako je odabrani bežični LAN zaštićen

Prikazuje se zaslon za unos WEP ili WPA ključa. Prijedite na korak 5.

■ Podešavanje naziva bežičnog LAN-a

Odaberite [Manual Entry].

Prikaže se izbornik za unos. Unesite naziv bežičnog LAN-a prema porukama na zaslonu i zatim pritisnite \rightarrow .

4 Pritisnite \uparrow/\downarrow za načina zaštite i zatim pritisnite \oplus .

- [None]: Odaberite za nezaštićeni bežični LAN. Podešavanje povezivanja s bežičnim LAN-om je završeno. Nakon toga unesite IP adresu prema koracima iz "Automatsko podešavanje" ili "Ručno podešavanje" u odjeljku "Pri spajanju na LAN pomoću LAN kabela".
- [WEP]: Bežični LAN je zaštićen WEP ključem.
- [WPA/WPA2-PSK]: Bežični LAN je zaštićen pomoću WPA-PSK ili WPA2-PSK.
- [WPA2-PSK]: Bežični LAN je zaštićen pomoću WPA2-PSK.

5 Unesite WEP ključ/WPA ključ prema porukama na zaslonu i zatim pritisnite \rightarrow .

Podešavanje povezivanja s bežičnim LAN-om je završeno. Nakon toga unesite IP adresu prema koracima iz "Automatsko podešavanje" ili "Ručno podešavanje" u odjeljku "Pri spajanju na LAN pomoću LAN kabela".

0 sigurnosti bežičnog LAN-a

S obzirom da se komunikacija kod bežične LAN funkcije obavlja radijskim valovima, podložna je mogućnosti presretanja. Kako bi se bežična komunikacija zaštitila, uređaj podržava različite sigurnosne funkcije. Pripazite da pravilno konfigurate sigurnosne postavke u skladu s mrežnim okruženjem.

Bez zaštite

Iako je podešavanje jednostavno, svatko može presresti bežičnu komunikaciju ili upasti u vašu bežičnu mrežu, čak i bez sofisticiranog alata. Imajte na umu da postoji opasnost od neovlaštenog pristupa podacima ili presretanja podataka.

WEP

WEP upotrebljava sigurnosne značajke za komunikaciju kako bi se osujetilo da drugi korisnici presretnu komunikaciju ili upadnu u bežičnu mrežu. WEP je tradicionalna tehnologija koja omogućuje spajanje i starijim uređajima koji ne podržavaju TKIP/AES.

WPA-PSK (TKIP), WPA2-PSK (TKIP)

TKIP je sigurnosna tehnologija razvijena kako bi ispravila nedostatke WEP-a. TKIP omogućuje višu razinu sigurnosti u odnosu na WEP.

WPA-PSK (AES), WPA2-PSK (AES)

AES je sigurnosna tehnologija koja upotrebljava napredne sigurnosne metode i razlikuje se od WEP i TKIP.

AES omogućuje višu razinu sigurnosti u odnosu na WEP i TKIP.

Korištenje izbornika za podešavanje

Možete izvesti različita podešavanja funkcija slike i zvuka.

Odaberite  (Setup) u izborniku uređaja kad želite promijeniti postavke sustava. Standardne postavke su podcrtane.

Napomena

- Postavke reprodukcije pohranjene na disku imaju prioritet pred postavkama izbornika Setup tako da sve opisane opcije možda neće funkcionirati.

1 Pritisnite HOME.

Na zaslonu TV-a prikaže se početni izbornik.

2 Pritisnite </> za odabir [Setup].

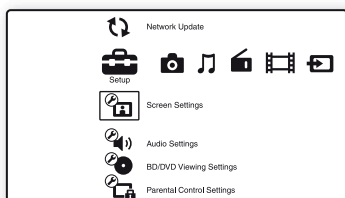

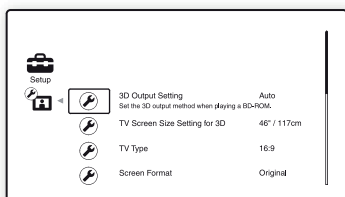

3 Tipkama ↑/↓ odaberite ikonu kategorije postavki koje želite promijeniti i zatim pritisnite .

Primjer: [Screen Settings]



Možete podesiti sljedeće opcije.

Ikona	Objašnjenje
	[Network Update] (str. 46) Nadogradnja softvera sustava.
	[Screen Settings] (str. 47) Podešenje postavki zaslona ovisno o vrsti spojenih priključnica.

Ikona	Objašnjenje
	[Audio Settings] (str. 48) Podešenje postavki zvuka ovisno o vrsti spojenih priključnica.
	[BD/DVD Viewing Settings] (str. 49) Podešenje preciznih postavki za reprodukciju BD/DVD diska.
	[Parental Control Settings] (str. 49) Omogućuje detaljne postavke za funkciju ograničavanja reprodukcije.
	[Music Settings] (str. 50) Omogućuje detaljne postavke za reprodukciju Super Audio CD diskova.
	[System Settings] (str. 50) Podešenje postavki vezanih uz sustav.
	[Network Settings] (str. 51) Podešenje preciznih postavki za Internet i mrežu.
	[Easy Setup] (str. 51) Ponovno pokretanje Easy Setup postavki za unos osnovnih podešavanja.
	[Resetting] (str. 51) Resetira postavke sustava na tvorničke vrijednosti.

[Network Update]

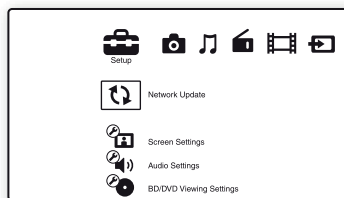

Možete nadograditi i poboljšati funkcije sustava.

Za informacije o funkcijama nadogradnje, posjetite sljedeću internetsku stranicu:

Za korisnike u Europi:

<http://support.sony-europe.com>

Tijekom ažuriranja softvera prikazuje se "UPDATING" na pokazivaču. Po dovršetku ažuriranja glavni uređaj se automatski isključuje. Pričekajte da se ažuriranje softvera završi; nemojte uključivati ili isključivati glavni uređaj ili rukovati glavnim uređajem ili TV-om.

[Screen Settings]

■ [3D Output Setting]

[Auto]: Uobičajeni odabir.

[Off]: Odaberite ovu opciju za prikaz svih sadržaja u 2D načinu.

Napomena

- 3D videosignal iz priključnice HDMI (IN 1) ili HDMI (IN 2) izlazi neovisno o tom podešenju.

■ [TV Screen Size Setting for 3D]

Podešavanje veličine zaslona vašeg TV-a koji podržava 3D.

Napomena

- Ta postavka ne primjenjuje se na 3D video iz priključnice HDMI (IN 1) ili HDMI (IN 2).

■ [TV Type]

[16:9]: Odaberite ovo podešenje kad spajate na TV prijemnik sa širokom slikom (wide-screen) ili na TV prijemnik s funkcijom širokog zaslona (wide mode).

[4:3]: Odaberite ovo kad spajate na TV prijemnik sa zaslonom 4:3, koji ne podržava funkciju širokog zaslona.

■ [Screen Format]

[Original]: Odaberite ovo kad spajate na TV prijemnik koji podržava funkciju širokog zaslona. Prikazuje 4:3 sliku u 16:9 formatu čak i na TV prijemniku sa širokim zaslonom.

[Fixed Aspect Ratio]: Mijenja veličinu slike kako bi bila u skladu s veličinom zaslona, zadržavajući originalni format slike.

■ [DVD Aspect Ratio]

[Letter Box]: Prikazuje široku sliku s crnim trakama pri vrhu i dnu.



[Pan & Scan]: Prikazuje sliku cijelom visinom zaslona, s odrezanim rubovima sa strane.



■ [Cinema Conversion Mode]

[Auto]: Uobičajeni odabir. Uređaj automatski detektira je li materijal baziran na videosadržaju ili na filmskom sadržaju te odabire prikladan način konverzije.

[Video]: Uvijek će se odabrati način konverzije prikladan za materijale bazirane na videosadržaju, bez obzira na materijal.

■ [Output Video Format]

[HDMI]: U normalnim okolnostima odaberite [Auto]. Za razlučivost snimljenu na disk odaberite [Original Resolution]. (Ako je razlučivost niža od SD razlučivosti, povećava se do SD razlučivosti.)

[Video]: Automatski odabir najniže razlučivosti.

■ [BD/DVD-ROM 1080/24p Output]

[Auto]: Emitira 1920 × 1080p/24 Hz videosignale samo kod povezivanja na TV prijemnik koji podržava 1080/24p, pomoću HDMI (OUT) priključnice.

[Off]: Odaberite ovo ako vaš TV prijemnik ne podržava 1080/24p videosignale.

■ [YCbCr/RGB (HDMI)]

[Auto]: Automatski detektira vrstu vanjskog uređaja i odabire odgovarajuće podešenje boje.

[YCbCr (4:2:2)]: Emitira YCbCr 4:2:2 videosignale.

[YCbCr (4:4:4)]: Emitira YCbCr 4:4:4 videosignale.

[RGB]: Odaberite ovo kod spajanja na uređaj s DVI priključnicom koja podržava HDCP.

■ [HDMI Deep Colour Output]

[Auto]: Uobičajeni odabir.

[16bit], [12bit], [10bit]: Emitira 16-bitne/12-bitne/10-bitne video signale kod povezivanja s TV prijemnikom kompatibilnim sa značajkom Deep Colour.

[Off]: Odaberite ovo kad je slika nestabilna ili su boje neprirodne.

■ [Pause Mode] (samo BD/DVD VIDEO/ DVD-R/DVD-RW)

[Auto]: Prikazuje se slika s pokretnim objektima bez podrhtavanja. U redovnim okolnostima odaberite ovu poziciju.

[Frame]: Prikazuje se slika visoke razlučivosti s objektima koji se ne miču.



[Audio Settings]

■ [BD Audio MIX Setting]

[On]: Emitira audiosignale dobivene miješanjem interaktivnih i sekundarnih audiosignala u primarni audiosignal.

[Off]: Emitira samo primarne audiosignale.

■ [Audio DRC]

Možete komprimirati dinamički raspon zvučnog zapisa.

[Auto]: Omogućuje reprodukciju pri dinamičkom rasponu određenom na disku (samo BD-ROM).

[On]: Sustav reproducira zvučni zapis s dinamičkim rasponom kakav su njegovi tvorcii namjeravali postići.

[Off]: Nema kompresije dinamičkog raspona.

■ [Attenuate - AUDIO]

Pri slušanju komponente spojene na priključnice AUDIO (AUDIO IN L/R) može se pojaviti izobličenje zvuka. Možete spriječiti izobličenje tako da smanjite ulaznu razinu na uređaju.

[On]: Stišava ulaznu razinu. Izlazna razina se promijeni.

[Off]: Normalna ulazna razina.

■ [Audio Output]

Možete odabrati način izlaza audiosignala.

[Speaker]: Emitiranje višekanalnog zvuka samo preko zvučnika sustava.

[Speaker + HDMI]: Emitiranje višekanalnog zvuka preko zvučnika sustava i 2-kanalnih PCM signala preko HDMI (OUT) priključnice.

[HDMI]: Emitira zvuk samo preko HDMI (OUT) priključnice. Format zvuka ovisi o spojenoj komponenti.

■ Napomene

- Kad je [Control for HDMI] podešeno na [On] (str. 50), [Audio Output] se automatski podešava na [Speaker + HDMI] i ta postavka ne može se promijeniti.
- Audiosignali ne izlaze iz priključnice HDMI (OUT) kad je opcija [Audio Output] podešena na [Speaker + HDMI] i [HDMI1 Audio Input Mode] (str. 50) na [TV].
- Kad je opcija [Audio Output] podešena na [HDMI], izlazni signal za funkciju "TV" je u 2-kanalnom linear PCM formatu.

■ [Sound Effect]

Možete uključiti ili isključiti efekte zvuka na sustavu (SOUND MODE i [Surround Setting]).

[On]: Omogućuje uporabu svih efekata zvuka na sustavu. Gornja granica frekvencije uzorkovanja je 48 kHz.

[Off]: Efekti zvuka su isključeni. Odaberite ovu opciju ako ne želite postaviti gornju granicu frekvencije uzorkovanja.

■ [Surround Setting]

Možete odabrati podešenja za surround. Za detalje, pogledajte "Korak 6: Uživajte u surround zvuku" (str. 23)

■ [Speaker Settings]

Za postizanje najboljeg mogućeg surround zvuka, podesite zvučnike. Za detalje pogledajte "Podešavanje zvučnika" (str. 38).

[BD/DVD Viewing Settings]

Možete precizno podešavati postavke reprodukcije BD/DVD diska.

■ [BD/DVD Menu]

Možete odabrati standardni jezik izbornika za BD-ROM ili DVD VIDEO disk.

Kad odaberete [Select Language Code], pojavi se polje za unos jezičnog koda. U odjeljku "Popis jezičnih kodova" (str. 63) pronađite kôd za vaš jezik, te ga unesite u polje za unos.

■ [Audio]

Možete odabrati standardni jezik dijaloga za BD-ROM ili DVD VIDEO disk.

Kad odaberete [Original], odabran je jezik koji ima prioritet na disku.

Kad odaberete [Select Language Code], pojavi se polje za unos jezičnog koda. U odjeljku "Popis jezičnih kodova" (str. 63) pronađite kôd za vaš jezik, te ga unesite u polje za unos.

■ [Subtitle]

Možete odabrati standardni jezik titla za BD-ROM ili DVD VIDEO disk.

Kad odaberete [Select Language Code], pojavi se polje za unos jezičnog koda. U odjeljku "Popis jezičnih kodova" (str. 63) pronađite kôd za vaš jezik, te ga unesite u polje za unos.

■ [BD Hybrid Disc Playback Layer]

[BD]: Reproducira BD sloj.

[DVD/CD]: Reproducira DVD ili CD sloj.

■ [BD Internet Connection]

[Allow]: Uobičajeni odabir.

[Do not allow]: Onemogućava spajanje na internet.

[Parental Control Settings]

■ [Password]

Podešavanje ili promjena zaporke za funkciju Parental Control. Zaporka vam omogućava podešavanje ograničenja reprodukcije BD-ROM, DVD VIDEO diskova te za reprodukciju internetskih videozapisa. Ako je potrebno, za BD-ROM i DVD VIDEO diskove možete podesiti različite razine ograničenja.

■ [Parental Control Area Code]

Reprodukcija nekih BD-ROM ili DVD VIDEO diskova može se ograničiti prema geografskom području. Scene se mogu blokirati ili zamijeniti drugim scenama. Slijedite zaslonske upute i upišite svoju četveroznamenkastu zaporku.

■ [BD Parental Control]

Reprodukcija nekih BD-ROM diskova može se ograničiti prema dobi korisnika. Scene se mogu blokirati ili zamijeniti drugim scenama. Slijedite zaslonske upute i upišite svoju četveroznamenkastu zaporku.

■ [DVD Parental Control]

Reprodukcija nekih DVD VIDEO diskova može se ograničiti prema dobi korisnika. Scene se mogu blokirati ili zamijeniti drugim scenama. Slijedite zaslonske upute i upišite svoju četveroznamenkastu zaporku.

■ [Internet Video Parental Control]

Reprodukcija nekih internetskih videozapisa može se ograničiti prema dobi korisnika. Scene se mogu blokirati ili zamijeniti drugim scenama. Slijedite zaslonske upute i upišite svoju četveroznamenkastu zaporku.

■ [Internet Video Unrated]

[Allow]: Dopušta se reprodukcija internetskih videozapisa bez podešene razine ograničenja.

[Block]: Ne dopušta se reprodukcija internetskih videozapisa bez podešene razine ograničenja.



[Music Settings]

Omogućuje detaljne postavke za reprodukciju Super Audio CD diskova.

■ [Super Audio CD Playback Layer]

[Super Audio CD]: Reprodukcija Super Audio CD sloja.

[CD]: Reprodukcija CD sloja.

■ [Super Audio CD Playback Channels]

[DSD 2ch]: Reprodukcija dijela s 2 kanala.

[DSD Multi]: Reprodukcija dijela s više kanala.



[System Settings]

Možete podešavati postavke vezane uz sustav.

■ [OSD]

Možete odabrati jezik za izbornike sustava, koji se pojavljuju na TV zaslonu.

■ [HDMI Settings]

[Control for HDMI]

[On]: Uključeno. Možete upravljati komponentama koje su povezane HDMI kablom.

[Off]: Isključeno.

[Audio Return Channel]

Ta funkcija je raspoloživa kad spojite sustav i TV koji podržava funkciju Audio Return Channel.

[Auto]: Sustav može primiti digitalni audiosignal iz TV automatski putem HDMI kabla.

[Off]: Isključeno.

Napomena

- Ova funkcija je raspoloživa samo kad je [Control for HDMI] podešeno na [On].

[HDMI1 Audio Input Mode]

Možete odabrati audioulaz komponente koja je spojena na priključnicu HDMI (IN 1).

[HDMI1]: Zvuk iz komponente koja je spojena na priključnicu HDMI (IN 1) ulazi iz priključnice HDMI (IN 1).

[TV]: Zvuk iz komponente koja je spojena na priključnicu HDMI (IN 1) ulazi iz priključnice TV (DIGITAL IN OPTICAL).

■ [Quick Start Mode]

[On]: Skraćuje vrijeme za uključenje uređaja iz pripravnog stanja. Sustavom se može upravljati odmah nakon uključjenja.

[Off]: Standardna postavka.

■ [Auto Standby]

[On]: Uključuje funkciju [Auto Standby]. Sustav automatski prelazi u pripravno stanje kad ne rukujete njime oko 30 minuta.

[Off]: Isključuje funkciju.

■ [Auto Display]

[On]: Automatski prikazuje informacije na zaslonu, prilikom promjene gledanog naslova, moda slikovnih datoteka, audiosignala itd.

[Off]: Prikazuje informacije samo kad pritisnete DISPLAY.

■ [Screen Saver]

[On]: Uključuje funkciju screen saver.

[Off]: Isključeno.

■ [Software Update Notification]

[On]: Podešava sustav kako bi vas obavijestio o dostupnosti novije verzije softvera (str. 46).

[Off]: Isključeno.

■ [System Information]

Možete prikazati informacije o verziji softvera u sustavu i MAC adresu.



[Network Settings]

Možete detaljno podesiti postavke za internet i mrežu.

■ [Internet Settings]

Prvo je potrebno spojiti sustav na mrežu. Za detalje, pogledajte "Korak 3: Spajanje na mrežu" (str. 19).

■ [Network Connection Diagnostics]

Možete provesti mrežnu dijagnostiku kako biste provjerili je li mrežno spajanje točno načinjeno.



[Easy Setup]

Ponovno pokretanje Easy Setup postavki za unos osnovnih podešenja. Slijedite upute na zaslonu.



[Resetting]

■ [Reset to Factory Default Settings]

Možete resetirati postavke sustava na tvorničke vrijednosti tako da odaberete skupinu postavki. Sve postavke unutar grupe će se resetirati.

■ [Initialize Personal Information]

Možete izbrisati osobne podatke pohranjene na sustavu.

Mjere opreza

Sigurnost

- Kako biste spriječili opasnost od požara ili strujnog udara, na uređaj ne postavljajte predmete ispunjene tekućinom, primjerice vaze, niti postavljajte uređaj u blizinu vode, primjerice blizu kade ili tuš kabine. Ako u kućiste uređaja dospije kakav predmet ili tekućina, odspojite uređaj i odnesite ga na provjeru u ovlašteni servis prije nastavka uporabe.
- Ne dirajte mrežni kabel (kabel napajanja) mokrim rukama. U suprotnom može doći do strujnog udara.

O izvorima napajanja

- Odspojite utikač iz zidne (mrežne) utičnice ako uređaj nećete upotrebljavati duže vrijeme. Pri odspajanju povlačite utikač, a ne kabel.

O postavljanju

- Postavite sustav na mjesto na kojem je osigurano dovoljno prozračivanje kako u unutrašnjosti sustava ne bi došlo do nakupljanja topline.
- Ako je glasnoća povišena duže vrijeme, kućiste sustava se zagrije. Pojava ne predstavlja kvar. Međutim, nemojte dirati kućiste. Ne postavljajte uređaj u skućene prostore gdje je slabije prozračivanje pa se uređaj može pregrijati.
- Nemojte na uređaj stavljati nikakve predmete koji bi mogli zakloniti ventilacijske otvore na njemu. Sustav je opremljen pojačalom snage. Ako su ventilacijski otvori na uređaju zaklonjeni, može doći do pregrijavanja te do kvara.
- Ne postavljajte uređaj na mekane podloge, primjerice, na tepihe, niti u blizini tkanina, primjerice, zavjesa, koji bi mogli blokirati otvore za hlađenje.
- Ne postavljajte uređaj u skućeni prostor, primjerice, u policu za knjige ili slično.
- Nemojte stavljati uređaj na mjesta u blizini izvora topline poput radijatora i kanala za dovod vrućeg zraka, ili na mjesta koja se nalaze pod izravnim utjecajem sunčevih zraka, prekomjerne prašine ili mehaničkih udara.
- Nemojte postavljati sustav u nagnuti položaj. Dizajniran je samo za rad u vodoravnom položaju.
- Sustav i diskove držite što dalje od opreme sa snažnim magnetima, kao što su mikrovalne pećnice ili veliki zvučnici.
- Ne postavljajte teške predmete na sustav.

O radu uređaja

- Ako unesete sustav iz hladnog na toplo mjesto, ili ako je postavljen u veoma vlažnom prostoru, vlaga se može kondenzirati na lećama unutar uređaja. Ako dođe do toga, sustav možda neće pravilno raditi. U tom slučaju, uklonite disk i ostavite sustav uključen oko pola sata dok vlaga ne ispari.
- Prije premještanja sustava izvadite disk. U protivnom bi se disk mogao oštetiti.
- Ako upadne bilo kakav predmet u uređaj, odspojite ga iz utičnice i odnesite na provjeru u servis prije nastavka uporabe.

O podešavanju glasnoće

- Ne pojačavajte glasnoću tijekom slušanja dijela s veoma niskom razinom ulaznog signala ili bez audiosignala. U protivnom se zvučnici mogu oštetiti pri iznenadnoj reprodukciji glasnih dijelova.

Čišćenje

- Očistite kućiste, prednju ploču i kontrole mekom krpom koju je potrebno navlažiti u otopini blagog sredstva za pranje. Nemojte koristiti sredstva koja bi mogla ogrepti površinu, primjerice, prašak za ribanje ili otapala poput alkohola ili benzina. Ako imate bilo kakvih pitanja ili problema vezanih uz sustav, molimo obratite se najbližem Sony prodavatelju.

O diskovima za čišćenje, sredstvima za čišćenje diskova/leća

- Nemojte koristiti diskove za čišćenje niti sredstva za čišćenje diskova/leća (uključujući i one u tekućem obliku i u obliku spreja). To može uzrokovati kvar uređaja.

O zamjenskim dijelovima

- U slučaju popravka ovog uređaja, možete uzeti zamijenjene dijelove kako biste ih reciklirali.

O bojama TV slike

- Ako zvučnici uzrokuju nepravilan prikaz boja na zaslonu TV prijemnika, odmah isključite TV prijemnik te ga uključite nakon 15 do 30 minuta. Ako su boje i dalje neispravno prikazane, odmaknite zvučnike od TV prijemnika.

VAŽNA NAPOMENA

Oprez: Sustav ima mogućnost beskrajnog prikaza zadržane ("zamrznute") videoslike ili prikaza izbornika na zaslonu vašeg televizora. Ako ostavite prikaz zadržane slike ili izbornika na zaslonu vašeg TV prijemnika tijekom dužeg vremenskog perioda, to može prouzročiti trajno oštećenje TV zaslona. Posebno su osjetljivi projekcijski TV prijemnici.

O prenošenju sustava

- Prije premještanja sustava izvadite disk iz uložnice i odspojite mrežni kabel iz zidne utičnice.

Napomene o diskovima

O rukovanju diskovima

- Kako bi disk ostao čist, držite ga za rub. Ne dodirujte površinu.
- Nemojte lijepiti papir ili vrpce na disk.



- Ne izlažite disk izravnom sunčevom svjetlu i izvorima topline, primjerice dovodima toplog zraka, niti ga ostavljajte u autu koji je parkiran na izravnom sunčevom svjetlu, jer može doći do značajnog porasta temperature u autu.
- Nakon reprodukcije, pohranite disk u pripadajuću kutiju.

Čišćenje

- Prije reprodukcije očistite disk krpom. Obrišite disk od središta prema rubu.



- Ne koristite otapala poput benzina, razrjeđivača, komercijalno nabavljenih čistača za diskove/leće, niti anti-statičke sprejeve namijenjene vinilnim pločama.

Sustav može reproducirati samo standardne okrugle diskove. Uporaba diskova koji nisu ni standardni ni okrugli (primjerice, u obliku razglednice, srca ili zvijezde) može uzrokovati kvarove na uređaju.

Nemojte upotrebljavati diskove koji na sebi imaju pričvršćene komercijalne dodatke kao što su naljepnice ili prstenovi.

U slučaju problema

Ako iskusite neke od sljedećih poteškoća tijekom uporabe uređaja, prije nego što odnesete sustav na servis, proučite ove upute jer vam one mogu pomoći u rješavanju problema. Ako su problemi i dalje prisutni, obratite se najbližem Sony prodavatelju.

Ako serviser zamijeni neke dijelove pri popravku, možete zadržati te dijelove.

Općenito

Simptom	Problemi i rješenja
Uređaj se ne uključuje.	<ul style="list-style-type: none">• Provjerite je li kabel napajanja čvrsto spojen.
Daljinski upravljač ne radi.	<ul style="list-style-type: none">• Udaljenost između daljinskog upravljača i uređaja je prevelika.• Baterije u daljinskom upravljaču su istrošene.
Uložnica diska se ne otvara i ne možete ukloniti disk, čak ni nakon što pritisnete ▲.	<ul style="list-style-type: none">• Pokušajte sljedeće: ① Pritisnite i zadržite ► i ▲ na uređaju duže od 5 sekundi za otvaranje uložnice diska. ② Izvadite disk. ③ Odspojite mrežni kabel iz zidne utičnice i ponovno priključite nakon nekoliko minuta.
Sustav ne radi pravilno.	<ul style="list-style-type: none">• Odspojite mrežni kabel iz zidne utičnice i ponovno priključite nakon nekoliko minuta.

Poruke

Simptom	Problemi i rješenja
Na zaslonu TV-a prikazuje se [A new software version is available. Please go to the "Setup" section of the menu and select "Network Update" to perform the update.].	<ul style="list-style-type: none">• Pogledajte [Network Update] (str. 46) kako biste nadogradili sustav na noviju verziju softvera.
Na pokazivaču se izmjenjuju prikazi "PROTECTOR" i "PUSH PWR".	<p>Pritisnite I/⏻ za isključenje sustava i provjerite sljedeće stavke nakon što s pokazivača nestane "STANDBY".</p> <ul style="list-style-type: none">• Jesu li + i – kabeli zvučnika kratko spojeni?• Koristite li isključivo preporučene zvučnike?• Jesu li zaklonjeni ventilacijski otvori na sustavu?• Nakon provjere navedenih stavki i uklanjanja problema, uključite sustav. Ako pomoću ovih provjera provjerama ne možete ustanoviti uzrok problema, obratite se najbližem Sonyjevom servisu.
Na pokazivaču se pojavi oznaka "LOCKED".	<ul style="list-style-type: none">• Isključite funkciju Child Lock (str. 39).
Na pokazivaču se pojavi oznaka "DEMO LOCK".	<ul style="list-style-type: none">• Obratite se najbližem Sony prodavatelju ili ovlaštenom lokalnom Sony servisu.
Na pokazivaču se pojavi oznaka "Exxxx".	<ul style="list-style-type: none">• Obratite se najbližem Sony dobavljaču ili ovlaštenom lokalnom Sony servisu i prenesite im kôd greške.
Kad se pojavi samo ▲ bez ikakvih poruka na cijelom TV zaslonu.	<ul style="list-style-type: none">• Obratite se najbližem Sony prodavatelju ili ovlaštenom lokalnom Sony servisu.

Slika

Simptom	Problemi i rješenja
Nema slike.	<ul style="list-style-type: none">• Provjerite izlazni signal sustava (str. 14).
Nema slike pri povezivanju HDMI kabelom.	<ul style="list-style-type: none">• Sustav je spojen s ulaznim uređajem koji nije HDCP (high-definition content protection) kompatibilan (ne uključuje se "HDMI" na prednjoj strani uređaja) (str. 14).
Na TV zaslonu ne pojavljuje se 3D slika iz priključnice HDMI (IN 1) ili HDMI (IN 2).	<ul style="list-style-type: none">• Ovisno o TV-u ili videokomponenti, možda se neće prikazivati 3D slika.
Slika se ne pojavljuje kad je odabrana netočna razlučivost izlaznih videosignala u izborniku [Output Video Format].	<ul style="list-style-type: none">• Pritisnite i zadržite ► i VOLUME – na uređaju duže od 5 sekundi kako biste resetirali razlučivost izlaznih videosignala na najnižu razlučivost.
Tamni dijelovi slike su previše tamni/svijetli dijelovi su presvijetli ili neprirodni.	<ul style="list-style-type: none">• Podesite [Picture Quality Mode] na [Standard] (tvornička postavka) (str. 30).
Slika se ne emitira pravilno.	<ul style="list-style-type: none">• Provjerite postavke [Output Video Format] u izborniku [Screen Settings] (str. 47).• Ako se istodobno emitiraju i analogni i digitalni signali, podesite [BD/DVD-ROM 1080/24p Output] u [Screen Settings] na [Off] (str. 47).• Za BD-ROM diskove provjerite postavku [BD/DVD-ROM 1080/24p Output] u izborniku [Screen Settings] (str. 47).
Pojavljaju se smetnje u slici.	<ul style="list-style-type: none">• Očistite disk.• Ako izlazni videosignal prolazi do TV-a kroz videorekorder, na kvalitetu slike može utjecati signal zaštite od kopiranja koji se primjenjuje kod nekih BD/DVD programa. Ako problemi postoje i kad uređaj spojite izravno na TV, pokušajte ga spojiti na druge ulazne priključnice.
Slika se ne prikazuje na cijelom TV zaslonu.	<ul style="list-style-type: none">• Provjerite postavke za [TV Type] u izborniku [Screen Settings] (str. 47).• Format slike je podešen na disku.
Boje na TV ekranu nisu prikazane pravilno.	<ul style="list-style-type: none">• Ako se zvučnici koriste pored TV prijemnika s katodnom cijevi ili projektora, odmaknite ih najmanje 0,3 m.• Ako su boje i dalje prikazane nepravilno, odmah isključite TV prijemnik te ga uključite nakon 15 do 30 minuta.• Ne stavljajte predmete s magnetima (magnetske zatvarače na postolju za TV, medicinske uređaje, igračke itd.) pored zvučnika.
Nema slike nakon reprodukcije videozapisa/fotografije na iPodu/iPhoneu.	<ul style="list-style-type: none">• Na TV prijemniku odaberite videoulaz na koji je spojen sustav.

Zvuk

Simptom	Problemi i rješenja
Nema zvuka.	<ul style="list-style-type: none">• Kabel zvučnika nije spojen čvrsto.• Provjerite postavke zvučnika (str. 38).
Ne reproducira se zvuk Super Audio CD-a iz komponente spojene na priključnicu HDMI (IN 1) ili HDMI (IN 2).	<ul style="list-style-type: none">• HDMI (IN 1) i HDMI (IN 2) ne prihvaća audioformat koji sadržava zaštitu od kopiranja. Spojite analogni audioizlaz komponente u priključnicu AUDIO (AUDIO IN L/R) na uređaju.
Nema zvuka iz TV-a putem priključnice HDMI (OUT) pri uporabi funkcije Audio Return Channel.	<ul style="list-style-type: none">• Podesite [Control for HDMI] u [HDMI Settings] unutar [System Settings] na [On] (str. 50). Također podesite [Audio Return Channel] u [HDMI Settings] unutar [System Settings] na [Auto] (str. 50).• Provjerite je li priključen TV kompatibilan s funkcijom Audio Return Channel.• Provjerite je li HDMI kabel spojen na priključnicu TV-a koji je kompatibilan s funkcijom Audio Return Channel.
Zvuk iz sustava ne izlazi pravilno kad je sustav spojen na set-top box.	<ul style="list-style-type: none">• Podesite [Audio Return Channel] u [HDMI Settings] unutar [System Settings] na [Off] (str. 50).
Čuju se jake smetnje u zvuku ili brujanje.	<ul style="list-style-type: none">• Odmaknite TV prijemnik od audiokomponenta.• Očistite disk.
Zvuk gubi stereo efekt kad reproducirate CD.	<ul style="list-style-type: none">• Odaberite stereo zvuk pritiskom na tipku  (str. 33).
Zvuk se čuje samo iz središnjeg zvučnika.	<ul style="list-style-type: none">• Ovisno o disku, zvuk se može čuti samo iz središnjeg zvučnika.
Ne čuje se zvuk ili je zvuk vrlo tih iz surround zvučnika.	<ul style="list-style-type: none">• Provjerite spojeve i podešenja zvučnika (str. 13, 38).• Provjerite podešenja za surround (str. 23).• Ovisno o izvoru, efekti iz surround zvučnika mogu biti manje primjetni.• Reproducira se 2-kanalni izvor.
Dolazi do izobličenja zvuka spojene komponente.	<ul style="list-style-type: none">• Smanjite ulaznu razinu spojene komponente tako da podesite [Attenuate - AUDIO] (str. 48).

Funkcije tunera

Simptom	Problemi i rješenja
Ne mogu se ugoditi radijske postaje.	<ul style="list-style-type: none">• Provjerite je li antenski kabel čvrsto spojen. Podesite antenu ili spojite vanjsku antenu, ako je potrebno.• Signal radijske postaje je suviše slab (pri automatskom ugađanju). Ručno ugodite postaju.

Reprodukcija

Simptom	Problemi i rješenja
Disk se ne može reproducirati.	<ul style="list-style-type: none"> • Regionalni kôd na BD/DVD disku ne podudara se s regionalnim kodom sustava. • Unutar uređaja se kondenzirala vlaga koja može oštetiti leće. Izvadite disk i ostavite uređaj uključen približno pola sata. • Uređaj ne može reproducirati snimljeni disk koji nije pravilno finaliziran (str. 59).
Nazivi datoteka nisu prikazani pravilno.	<ul style="list-style-type: none"> • Sustav može prikazivati samo formate znakova u skladu sa standardom ISO 8859-1. Drugi formati znakova mogu biti različito prikazani. • Ovisno o softveru za snimanje, ulazni znakovi mogu biti različito prikazani.
Disk se ne reproducira od početka.	<ul style="list-style-type: none"> • Odabran je nastavak reprodukcije. Pritisnite OPTIONS i odaberite [Play from start] i zatim pritisnite \odot.
Reprodukcija ne počinje od mjesta nastavljanja na kojem ste ju zaustavili.	<ul style="list-style-type: none"> • Mjesto nastavljanja je možda izbrisano iz memorije ovisno o disku kada <ul style="list-style-type: none"> – otvorite uložnicu diska. – odspojite USB uređaj. – reproducirate neki drugi sadržaj. – isključite uređaj.
Jezik dijaloga/titlova na disku ili kutovi snimanja ne mogu se promijeniti.	<ul style="list-style-type: none"> • Pokušajte s uporabom BD ili DVD izbornika. • Na trenutno reproduciranom BD ili DVD disku nisu snimljeni dijalozi/titlovi na više jezika, kao ni scene iz različitih kutova kamere.
Bonus sadržaji ili drugi podaci koji se nalaze na BD-ROM disku ne mogu se reproducirati.	<ul style="list-style-type: none"> • Pokušajte sljedeće: ① Izvadite disk. ② Isključite sustav. ③ Uklonite i ponovno spojite USB uređaj (str. 27). ④ Uključite sustav. ⑤ Uložite BD-ROM disk s BONUSVIEW/BD-LIVE sadržajem.

USB uređaj

Simptom	Problemi i rješenja
Sustav nije prepoznao USB uređaj.	<ul style="list-style-type: none"> • Pokušajte sljedeće: ① Isključite sustav. ② Uklonite i ponovno spojite USB uređaj. ③ Uključite sustav. • Provjerite je li USB uređaj čvrsto spojen na \leftarrow (USB) priključnicu. • Provjerite jesu li USB uređaj ili kabel oštećeni. • Provjerite je li USB uređaj uključen. • Ako je USB uređaj spojen preko USB huba, odspojite i spojite USB uređaj izravno na sustav.

BRAVIA Internet Video

Simptom	Problemi i rješenja
Slika/zvuk su loši/prikaz nekih programa gubi oštrinu, posebice tijekom brzih ili tamnih scena.	<ul style="list-style-type: none"> • Kvaliteta slike/zvuka može biti lošija ovisno o pružatelju internetskog sadržaja. • Kvalitetu slike/zvuka možete poboljšati promjenom brzine veze. Sony preporučuje vezu brzine od najmanje 2,5 Mbps za videozapise standardne razlučivosti i 10 Mbps za High Definition videozapise. • Ne sadrže svi videozapisi zvuk.
Slika je mala.	<ul style="list-style-type: none"> • Pritisnite \uparrow za povećanje.

"BRAVIA" Sync ([Control for HDMI])

Simptom	Problemi i rješenja
Funkcija [Control for HDMI] ne radi ("BRAVIA" Sync).	<ul style="list-style-type: none">• Podesite [Control for HDMI] na [On] (str. 50).• Ako promijenite HDMI povezivanje, isključite i ponovno uključite sustav.• Ako dođe do prekida napajanja, podesite [Control for HDMI] na [Off], zatim podesite [Control for HDMI] na [On] (str. 50).• Provjerite sljedeće točke i pogledajte upute za uporabu isporučene uz komponentu.<ul style="list-style-type: none">– provjerite je li spojena komponenta kompatibilna s funkcijom [Control for HDMI].– provjerite je podešenje funkcije [Control for HDMI] na spojenoj komponenti točno.

Mrežno povezivanje

Simptom	Problemi i rješenja
Sustav se ne može spojiti na mrežu.	<ul style="list-style-type: none">• Provjerite vezu s mrežom (str. 19) i mrežne postavke (str. 51).

Povezivanje USB adapterom za bežični LAN

Simptom	Problemi i rješenja
Nije moguće spojiti računalo na internet nakon primjene opcije [Wi-Fi Protected Setup (WPS)].	<ul style="list-style-type: none">• Bežične postavke routera mogu se automatski promijeniti ako funkciju Wi-Fi Protected Setup upotrijebite prije podešavanja routera. U tom slučaju promijenite bežične postavke na računalu.
Sustav se ne može spojiti na vaš router za bežični LAN.	<ul style="list-style-type: none">• Provjerite je li router za bežični LAN uključen.• Ovisno o uvjetima okoliša, kao što je materijal zidova, uvjeti prijema radijskih valova ili prepreke između sustava i routera za bežični LAN, domet komunikacije može se smanjiti. Primaknite sustav i router za bežični LAN jedan drugom.• Uređaji koji upotrebljavaju frekvencijski pojas od 2,4 GHz, kao što su mikrovalne pećnice, Bluetooth ili bežični digitalni uređaji mogu ometati komunikaciju. Odmaknite uređaj od takvih uređaja ili ih isključite.
Željeni bežični router nije detektiran čak ni izvođenjem funkcije [Scan].	<ul style="list-style-type: none">• Pritisnite RETURN za povratak na prethodni zaslon i ponovno provedite [Scan]. Ako se ni tada ne pronađe željeni bežični router, pritisnite RETURN za odabir [Manual registration].
Sustav se ne može spojiti na mrežu ili je mrežna veza nestabilna.	<ul style="list-style-type: none">• Udaljenost između uređaja i routera za bežični LAN je prevelika (str. 19).

Diskovi koje je moguće reproducirati

Blu-ray disk	BD-ROM ¹⁾ BD-R/BD-RE ²⁾
DVD³⁾	DVD-ROM DVD-R/DVD-RW DVD+R/DVD+RW
CD³⁾	CD-DA (Glazbeni CD) CD-ROM CD-R/CD-RW Super Audio CD

¹⁾Budući da su tehnički podaci o Blu-ray disku novi i još se razvijaju, neki se diskovi možda neće moći reproducirati ovisno o vrsti i verziji diska. Također, audioizlaz se razlikuje ovisno o izvoru, spojenoj izlaznoj priključnici i odabranim postavkama zvuka.

²⁾BD-RE: Ver.2.1
BD-R: Ver.1.1, 1.2, 1.3, uključujući tip BD-R diska s organskim pigmentom (tip LTH).
BD-R diskovi snimljeni na računalo ne mogu se reproducirati ako sadrže postscript.

³⁾CD ili DVD disk se ne može reproducirati ako nisu pravilno finalizirani. Za dodatne informacije, pogledajte upute za uporabu isporučene uz uređaj za snimanje.

Diskovi koji se ne mogu reproducirati

- BD diskovi s kutijom
- BDXLs
- DVD-RAM diskovi
- HD DVD diskovi
- DVD Audio diskovi
- PHOTO CD diskovi
- Podatkovni dio CD dodatka (CD-Extra)
- Super VCD diskovi
- Strana s audiomaterijalom na DualDisc diskovima

Napomene o diskovima

Ovaj uređaj je dizajniran za reprodukciju diskova koji odgovaraju Compact Disc (CD) standardu. DualDiscs i neki glazbeni diskovi kodirani s tehnologijom zaštite autorskih prava nisu usklađeni s Compact Disc (CD) standardom. Stoga se možda neće moći reproducirati na ovom proizvodu.

Napomena o funkcijama reprodukcije BD/DVD diskova

Neke funkcije reprodukcije BD/DVD diskova mogu biti podešene od strane proizvođača softvera. Pošto ovaj sustav reproducira BD/DVD diskove prema sadržaju diska kojeg su izradili proizvođači softvera, neke značajke reprodukcije možda neće biti dostupne.

Napomena o dvoslojnim BD/DVD diskovima

Reprodukcija slike i zvuka može se trenutno prekinuti prilikom izmjene slojeva.

Regionalni kôd (samo BD-ROM/DVD VIDEO)

Na stražnjoj strani vašeg sustava otisnut je regionalni kôd i uređaj može reproducirati samo BD-ROM/DVD VIDEO (samo reprodukcija) diskove označene istim regionalnim kodom ili s



Tipovi datoteka koji se mogu reproducirati

Video

Format datoteke	Ekstenzije
MPEG-1 Video/PS ¹⁾	".mpg", ".mpeg", ".m2ts",
MPEG-2 Video/PS, TS ¹⁾	".mts"
Xvid	".avi"
MPEG4/AVC ¹⁾	".mkv", ".mp4", ".m4v", ".m2ts", ".mts"
WMV9 ¹⁾	".wmv", ".asf"
AVCHD	2)

Glazba

Format datoteke	Ekstenzije
MP3 (MPEG-1 Audio Layer III)	".mp3"
AAC ¹⁾³⁾	".m4a"
WMA9 Standard ¹⁾³⁾	".wma"
LPCM	".wav"

Fotografije

Format datoteke	Ekstenzije
JPEG	".jpg", ".jpeg"
GIF	".gif"
PNG	".png"

¹⁾ Sustav ne može reproducirati datoteke s DRM kodiranjem.

²⁾ Uređaj reproducira datoteke AVCHD formata koje su snimljene, primjerice, digitalnom videokamerom. Za gledanje datoteka AVCHD formata, disk s tim datotekama potrebno je finalizirati.

³⁾ Sustav ne može reproducirati datoteke s Lossless kodiranjem i sl.

Napomena

- Neke datoteke možda nećete moći reproducirati, ovisno o formatu, kodiranju ili stanju snimka.
- Neke računalno obrađene datoteke možda se neće reproducirati.
- Sustav prepoznaje sljedeće datoteke ili mape na BD, DVD, CD diskovima i USB uređajima:
 - do mape na petoj razini hijerarhije
 - do 500 datoteka na pojedinoj razini
- Neki USB uređaji možda neće raditi s ovim sustavom.

- Sustav prepoznaje Mass Storage Class (MSC) uređaje (poput flash memorija ili tvrdih diskova), uređaje klase Still Image Capture Device (SICD) i tipkovnicu sa 101 tipkom (samo preko prednje ← (USB) priključnice).
- Kako biste izbjegli oštećivanje podataka, USB memorije i vanjskih uređaja, isključite sustav prije spajanja ili uklanjanja USB memorije ili vanjskih uređaja.
- Sustav možda neće pravilno reproducirati videodatoteke s DATA CD diska snimljene uz visoku brzinu bita. Za reprodukciju videodatoteka s visokom brzinom bita savjetujemo uporabu DATA DVD-a.

Podržani formati zvuka

Sustav podržava sljedeće formate zvuka.

Funkcija	Format							
	LPCM 2ch	LPCM 5.1ch, LPCM 7.1ch	Dolby Digital	Dolby TrueHD, Dolby Digital Plus	DTS	DTS-ES Discrete 6.1, DTS-ES Matrix 6.1, DTS96/24	DTS-HD High Resolution Audio	DTS-HD Master Audio
"BD/DVD"	○	○	○	○	○	○	○	○
"HDMI1" "HDMI2"	○	–	○	–	○	–	–	–
"TV" (DIGITAL IN)	○	–	○	–	○	–	–	–

○: Podržani format.

–: Nepodržani format.

Napomene

- Nema ulaza zvuka kroz priključnice HDMI (IN 1) i HDMI (IN 2) ako audioformat sadržava zaštitu od kopiranja, primjerice kao kod Super Audio CD-a ili DVD-Audio diska.
- Za format LPCM 2ch, podržana frekvencija uzorkovanja digitalnog signala je do 96 kHz kod primjene funkcije "HDMI1" ili "HDMI2", a 48 kHz kod primjene funkcije "TV".

Tehnički podaci

Pojačalo

IZLAZNA SNAGA (nazivna)

Prednji L / Prednji R: 108 W + 108 W (pri 3 ohma,
1 kHz, 1% THD)

IZLAZNA SNAGA (referentna)

Prednji L/Prednji R/Središnji/Surround L/Surround R:
167 W (po kanalu pri
3 ohma, 1 kHz)

Subwoofer: 165 W (uz 3 ohma, 80 Hz)

Ulazi (analogni)

AUDIO (AUDIO IN) Osjetljivost: 450/250 mV

Ulazi (digitalni)

TV (Audio Return Channel/OPTICAL)

Podržani formati: LPCM
2CH (do 48 kHz), Dolby
Digital, DTS

HDMI (IN 1)/HDMI (IN 2)

Podržani formati: LPCM
2CH (do 96 kHz), Dolby
Digital, DTS

Video

Izlazi VIDEO: 1 Vp-p 75 ohma

HDMI sustav

Priključak Tip A (19-pinski)

BD/DVD/Super Audio CD/CD sustav

Sustav formata signala: NTSC/PAL

USB

• (USB) priključnica: Tipa A (za spajanja USB
memorije, čitača memo-
rijskih kartica, digitalnih
fotoaparata i digitalnih
video kamera)

LAN

LAN (100) priključnica 100BASE-TX Terminal

FM prijemnik

Sustav PLL, kvarcom kontroliran
digitalni sintetizator

Raspon ugađanja: 87,5 MHz – 108 MHz
(korak 50 kHz)

Antena FM žičana antena

Antenske priključnice 75 ohma, nesimetrično

Zvučnici

Prednji/Surround (SS-TSB105)

Dimenzije (približno) 85 mm × 220 mm × 95 mm
(š/v/d)

Masa (približno) Prednji zvučnici: 0,5 kg
Surround: 0,6 kg

Središnji (SS-CTB102)

Dimenzije (približno) 315 mm × 54 mm × 55 mm
(š/v/d)

Masa (približno) 0,4 kg

Subwoofer (SS-WSB103)

Dimenzije (približno) 260 mm × 265 mm ×
270 mm (š/v/d)

Masa (približno) 3,8 kg

Općenito

Napajanje 220 V – 240 V AC,
50/60 Hz

Potrošnja Uključen: 160 W
Pripravno stanje: 0,3 W
(u štednom modu)

Dimenzije (približno) 400 mm × 65 mm × 315 mm
(š/v/d) uključujući dijelove
koji strše

Masa (približno) 3,3 kg

Dizajn i tehnički podaci podložni su promjenama
bez najave. Proizvođač ne preuzima odgovornost za
eventualne tiskarske pogreške.

- Potrošnja u pripravnim stanju 0,3 W.
- Više od 85% efikasnosti napajanja sklopa pojačavanja
postignuto je pomoću digitalnog pojačala, S-Master.

Popis jezičnih kodova

Nazivi jezika odgovaraju ISO 639: 1988 (E/F) standardu.

Kód	Jezik	Kód	Jezik	Kód	Jezik	Kód	Jezik
1027	Afarski	1183	Irski	1347	Maorski	1507	Samoanski
1028	Abhazijski	1186	Škotski Gelik	1349	Makedonski	1508	Šona
1032	Afrikaans	1194	Galicijski	1350	Malajalamski	1509	Somalijski
1039	Amharički	1196	Guaranski	1352	Mongolski	1511	Albanski
1044	Arapski	1203	Gudžaratski	1353	Moldavski	1512	Srpski
1045	Asameski	1209	Hauski	1356	Maratijski	1513	Sisvati
1051	Ajmarski	1217	Hindi	1357	Malajski	1514	Sesoto
1052	Azerbejdžanski	1226	Hrvatski	1358	Malteški	1515	Sudanski
1053	Baškirski	1229	Madžarski	1363	Burmski	1516	Švedski
1057	Bjeloruski	1233	Armenski	1365	Naurski	1517	Svahili
1059	Bugarski	1235	Interlingua	1369	Nepalski	1521	Tamilski
1060	Biharski	1239	Interlingue	1376	Nizozemski	1525	Telugu
1061	Bislamski	1245	Inupijak	1379	Norveški	1527	Tadžik
1066	Bengalski;	1248	Indonezijski	1393	Okcitanski	1528	Tai
	Bangla	1253	Islandski	1403	(Afanski) Oromo	1529	Tigrinjski
1067	Tibetski	1254	Talijanski	1408	Orijski	1531	Turkmenski
1070	Bretonski	1257	Hebrejski	1417	Pandžapski	1532	Tagaloski
1079	Katalanski	1261	Japanski	1428	Poljski	1534	Sestvanski
1093	Korzikanski	1269	Jidiš	1435	Pashto;	1535	Tonga
1097	Češki	1283	Javanski		Pushto	1538	Turski
1103	Velški	1287	Gruzijski	1436	Portugalski	1539	Tsonga
1105	Danski	1297	Kazahstanski	1463	Kečuanski	1540	Tatarski
1109	Njemački	1298	Grenlandski	1481	Reto-	1543	Twí
1130	Butanski	1299	Kambodžijski		romanski	1557	Ukrajinski
1142	Grčki	1300	Kannada	1482	Kirundski	1564	Urdu
1144	Engleski	1301	Korejski	1483	Rumunjski	1572	Uzbeški
1145	Esperanto	1305	Kašmirski	1489	Ruski	1581	Vijetnamski
1149	Španjolski	1307	Kurdski	1491	Kinjarvanski	1587	Volapuk
1150	Estonski	1311	Kirgiški	1495	Sanskrt	1613	Volof
1151	Baskijski	1313	Latinski	1498	Sindi	1632	Ksosa
1157	Perzijski	1326	Lingalski	1501	Sango	1665	Joruba
1165	Finski	1327	Laotinski	1502	Hrvatsko-	1684	Kineski
1166	Fidži	1332	Litvanski		srpski	1697	Zulu
1171	Fareski	1334	Latvijski;	1503	Singaleški		
1174	Francuski		Letiš	1505	Slovački		
1181	Frizijski	1345	Malaški	1506	Slovenski	1703	Neodređeno

Popis regionalnih kodova funkcije ograničenja reprodukcije

Kód	Regija	Kód	Regija	Kód	Regija	Kód	Regija
2044	Argentina	2109	Njemačka	2362	Meksiko	2499	Švedska
2047	Australija	2200	Grčka	2376	Nizozemska	2086	Švicarska
2046	Austrija	2219	Hong Kong	2390	Novi Zeland	2543	Tajvan
2057	Belgija	2248	Indija	2379	Norveška	2528	Tajland
2070	Brazil	2238	Indonezija	2427	Pakistan	2184	Ujedinjeno
2090	Čile	2239	Irska	2424	Filipini		Kraljevstvo
2092	Kina	2254	Italija	2428	Poljska		
2093	Kolumbija	2276	Japan	2436	Portugal		
2115	Danska	2304	Koreja	2489	Rusija		
2165	Finska	2333	Luksemburg	2501	Singapur		
2174	Francuska	2363	Malezija	2149	Španjolska		

Softver ovog sustava može se ažurirati u budućnosti. Kako biste saznali detalje i dobili moguću ažuriranu verziju, posjetite sljedeći URL:

Za korisnike u Europi:
<http://support.sony-europe.com/>



<http://www.sony.net/>