



**Feleslegessé vált elektromos és elektronikus készülékek hulladékként való eltávolítása (Használható az Európai Unió és egyéb európai országok szelektív hulladékgyűjtési rendszereiben)**

Ez a szimbólum a készüléken vagy a csomagolásán azt jelzi, hogy a terméket ne kezelje háztartási hulladékként. Kérjük, hogy az elektromos és elektronikai hulladék gyűjtésére kijelölt gyűjtőhelyen adja le. A feleslegessé vált termékének helyes kezelésével segít megelőzni a környezet és az emberi egészség károsodását, mely bekövetkezhetne, ha nem követi a hulladékkezelés helyes módját. Az anyagok újrahasznosítása segít a természeti erőforrások megőrzésében. A termék újrahasznosítása érdekében további információért forduljon a lakhelyén az illetékesekhez, a helyi hulladékgyűjtő szolgáltatóhoz vagy ahhoz az üzlethez, ahol a terméket megvásárolta.



AVCHD™

HDMI

BRAVIA  
Theatre Sync



esmertec

<http://www.sony.net/>

💡 A Sony készülékekre és szolgáltatásokra vonatkozó hasznos tudnivalókat, ötleteket és egyéb információkat az alábbi honlapon találhat: [www.sony-europe.com/myproduct](http://www.sony-europe.com/myproduct)

3-214-800-11(1)



Blu-ray lemezlejátszó

BDP-S300

Kezelési útmutató

HU



## Megjegyzések a HDMI aljzathoz történő csatlakoztatással kapcsolatban

Kérjük, vegye figyelembe az alábbi előírásokat, mert a helytelenül végrehajtott műveletsor a HDMI aljzat és a csatlakozódugasz sérülését okozhatja.

- A megfelelő helyzetben illessze a HDMI dugaszt a lejátszó hátoldalán lévő HDMI OUT aljzathoz. Ügyeljen arra, hogy a dugaszt ne fordítva vagy ferdén csatlakoztassa (lásd az **A** ábrát).
- A lejátszó elmozdítása előtt húzza ki a HDMI-vezeték (lásd a **B** ábrát).
- Ha a lejátszót állványba (tv-szekrénybe) helyezi, és csatlakoztatja a HDMI-vezeték, ne gyakoroljon túlzott nyomást az állvány hátoldalára, mert a HDMI aljzat vagy a HDMI-vezeték megsérülhet.

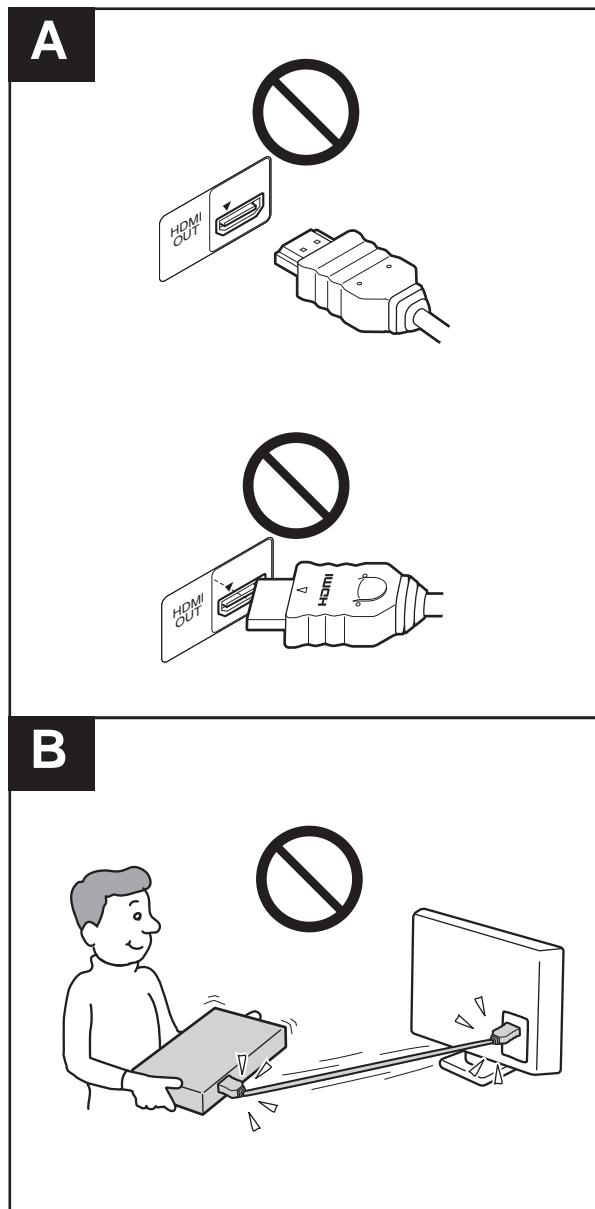

**Fontos megjegyzés: a lejátzó kezdeti elindítása**

A lejátzó legelső elindításakor a bekapcsolás és a gyorsbeállítási funkció elindulása nagyjából 90 másodpercet vesz igénybe.

A kezdeti elindítás elvégzése után a lejátzó a későbbiekben gyorsabban indul el.



# FIGYELEM!

A tűzveszély és az áramütés elkerülése érdekében ne tegye ki a készüléket csapadék, nedvesség hatásának.

Az áramütés elkerülése érdekében ne bontsa meg a burkolatot. A készülék javítását bízva szakemberre.

A hálózati csatlakozóvezetékét kizárólag szakszervizben cserélhetik.

Az elemeket vagy az elemekkel ellátott eszközt ne helyezze el olyan helyen, ahol sugárzó hőnek van kitéve, például a napfény vagy tűz.

## VIGYÁZAT!

Ha ezt a berendezést egy másik optikai készülékkel együtt használja, növekszik a szem veszélyeztetettsége. Mivel ez a Blu-ray lemezejátszó olyan lézergusárral működik, amely veszélyes lehet az emberi szemre, soha ne szerelje szét a készüléket.

A javítást bízva szakemberre.



Ez a jelölés a készülékházban, a lézervédő burkolaton található.



E készülék besorolása CLASS 1 LASER (1. osztályú lézerberendezés). A CLASS 1 LASER PRODUCT jelölés a készülék hátoldalán található.



Feleslegessé vált elektromos és elektronikus készülékek hulladékként való eltávolítása  
(Használható az Európai Unió és egyéb európai országok szelektív hulladékgyűjtési rendszereiben)  
Ez a szimbólum a készüléken vagy a csomagolásán azt jelzi, hogy a terméket ne kezelje háztartási hulladékként. Kérjük, hogy az elektromos és elektronikai hulladék gyűjtésére kijelölt gyűjtőhelyen adja le. A feleslegessé vált termékének helyes kezelésével segít megelőzni a környezet és az emberi egészség károsodását, mely bekövetkezhetne, ha nem követi a hulladékkezelés helyes módját. Az anyagok újrahasznosítása segít a természeti erőforrások megőrzésében. A termék újrahasznosítása érdekében további információért forduljon a lak helyén az illetékesekhez, a helyi hulladékgyűjtő szolgáltatóhoz vagy ahhoz az üzemhez, ahol a terméket megvásárolta.

Ezt a terméket a Sony Corporation (Japán, Tokió, 1-7-1 Konan, Minato-ku) gyártotta. A termékbiztonsággal és az EMC irányelvekkel kapcsolatban a Sony Deutschland GmbH (Németország, 70327 Stuttgart, Hedelfinger Strasse 61.) a jogosult képviselő. Kérjük, bármely szervizeléssel vagy garanciával kapcsolatos ügyben, a különálló szerviz- vagy garanciadokumentumokban megadott címekhez forduljon.

## Övintézkedések

### Biztonság

- Ez a készülék 220–240 V-os, 50/60 Hz-es hálózati feszültséggel üzemel. Ellenőrizze, hogy a helyi elektromos hálózat feszültsége megfelel-e ennek.
- A tüzeset és az áramütés elkerülése érdekében soha ne tegyen folyadékkal teli edényt, pl. virágvázát a készülékre.

### Elhelyezés

- A készülék kizárólag vízszintes helyzetben üzemeltethető. Elhelyezéskor erre különös figyelmet fordítson.
- A készüléket és a lemezeket tartsa távol az erős mágnessel rendelkező berendezésektől. (pl. mikrohullámú sütő, nagyméretű hangsugárzók stb.).
- A készülékre ne helyezzen nehéz tárgyakat.
- Ne helyezze a készüléket zárt térbe, pl. szekrénybe vagy hasonló helyre.
- Úgy helyezze el a készüléket, hogy üzemzavar esetén azonnal ki tudja húzni a hálózati vezetékét a hálózati aljzattól.

## Megjegyzések a lemezekhez

- A lemez tisztán tartása érdekében, mindig a szélénél fogja meg azt. Soha ne érintse meg a felületét.



- Ne tegye ki a lemezeket közvetlen napsugárzásnak vagy hőnek (mint például hőlégbefúvó), és ne hagyja napon parkoló járműben, mert a jármű belső terének hőmérséklete jelentősen megnövekedhet.
- Használat után helyezze a lemezt a tokjába.
- Lejátszás előtt egy tisztítókendővel tisztítsa meg a lemezt. A törlést középről kifelé haladva hajtsa végre.



- A tisztításhoz soha ne használjon oldószereket, benzint, hígítót, vagy a kereskedelemben kapható lemez vagy lencsetisztítókat. Az antisztatizáló szer csak analóg (hang) lemezekhez használható.
- Ha a lemez feliratát nyomtatóval készítette el, várja meg, amíg a tinta megszárad.

# Óvintézkedések

## Biztonság

Ha bármilyen szilárd anyag vagy folyadék kerül a készülék belsejébe, húzza ki a hálózati csatlakozóvezetékét, és a további használat előtt forduljon szakemberhez.

## Az energiaellátásról

- A készülék mindaddig feszültség alatt áll, amíg a hálózati aljzathoz van csatlakoztatva, még akkor is, ha a készülék ki van kapcsolva.
- Ha hosszú ideig nem használja készülékét, húzza ki a hálózati csatlakozót a hálózati aljzathoz. Mindig a csatlakozódugaszt, és soha ne a vezetékét fogja meg.

## Elhelyezés

- Úgy helyezze el a készüléket, hogy a levegő szabadon áramolhasson körülötte, máskülönben túlmelegedhet.
- Ne helyezze a készüléket puha felületre, pl. takaróra, amely eltakarhatja a szellőzőnyílásokat.
- Kerülje az alábbi elhelyezéseket: fűtőtestek közelében illetve olyan helyen, ahol közvetlen napfénynek, túlzott párnak vagy ütődésnek van kitéve.

## Csatlakoztatás

- Ha a készüléket hideg helyről meleg helyre viszi, vagy rendkívül nyirkos helyen tárolja, pára csapódhat le a lencsékre, a lejátszó belsejében. A készülék megfelelő működése ilyenkor nem garantált. Ha páralecsapódás fordul elő, vegye ki a lemezt és hagyja bekapcsolva a lejátszót kb. fél óráig, amíg a nedvesség elpárolog.
- A készülék szállítása előtt vegye ki a lemezt a lejátszóból. Ha ezt nem teszi meg, a készülék megsérülhet.

## Hangerő

A nagyon halk vagy műsor nélküli részekben ne hangosítsa fel túlságosan a készüléket. Ellenkező esetben a túlhangos részleteknél a hangszórók károsodhatnak.

## Tisztítás

Kímélő tisztítószerrel enyhén megnedvesített puha ruhával törölje le a készülék burkolatát és kezelőszerveit. A tisztításhoz soha ne használjon súrolószert, súrolószivacsot, benzint vagy alkoholt.

## A lemezek tisztítása, lemez-, lencsetisztítók

Ne használja a szaküzletekben kapható tisztítólemezt vagy lemez-, lencsetisztítót (nedves vagy szóró típus). Ellenkező esetben a készülék meghibásodhat.

## Alkatrészek cseréje

A készülék javítása esetén a cserélt alkatrészeket összegyűjthetik újrafelhasználás vagy újrahasznosítás céljából.

### FONTOS TUDNIVALÓ!

Figyelem! Az Ön által megvásárolt készülék gyakorlatilag korlátlan ideig képes egy állóképet vagy egy menüképernyőt a tv-képernyőn megjeleníteni. Ha egy állóképet vagy egy menüképernyőt hosszabb ideig a tv-képernyőn hagy, a tv-képernyő maradandó károsodást szenvedhet. Fokozottan érvényes ez a plazmaképernyőkre és a kivetítés tv-készülékekre.

Ha a készülékkel kapcsolatban bármilyen kérdése vagy problémája merül fel, keresse fel a vásárlás helyét.

# Tartalomjegyzék





<b>FIGYELEM!</b> .....	2
<b>Megjegyzések a lemezekhez</b> .....	2
<b>Óvintézkedések</b> .....	3
<b>Tartalomjegyzék</b> .....	4
Néhány szó az útmutatóról .....	5
<b>Ezzel a készülékkel az alábbi lemezeket és fájlokat lehet lejátszani</b> .....	5
Példák olyan lemezekre, melyeket a készülék nem tud lejátszani .....	6
Tudnivalók az AVCHD-formátumban felvett lemezek lejátszásához .....	6
BD, DVD régiókód .....	7
Megjegyzés a BD-, DVD-lemezek lejátszásához .....	7
Szerzői jogok .....	7
<b>Főbb jellemzők</b> .....	7
<hr/>	
<b>Kezdeti lépések</b>	
<b>1. lépés: a tartozékok</b> .....	9
<b>2. lépés: a video-, HDMI-vezetékek csatlakoztatása</b> .....	10
Ⓐ Csatlakoztatás videobemenethez .....	10
Ⓑ Csatlakoztatás S VIDEO bemenethez .....	10
Ⓒ Csatlakoztatás komponens videobemenethez (Y, P <sub>B</sub> /C <sub>B</sub> , P <sub>R</sub> /C <sub>R</sub> ) .....	10
Ⓓ Csatlakoztatás HDMI bemenethez .....	11
Néhány szó a „BRAVIA” szinkronizált vezérlésről (csak HDMI csatlakoztatás esetén) .....	11
<b>3. lépés: az audiovezetékek csatlakoztatása</b> .....	12
Ⓐ Csatlakoztatás a tv-készülékhez .....	13
Ⓑ Csatlakoztatás sztereó erősítőhöz (rádióerősítőhöz) és 2 hangszárgázóhoz .....	13
Ⓒ Csatlakoztatás Dolby Surround (Pro Logic) dekóderrel és 3–6 hangszárgázóval rendelkező AV-erősítőhöz (rádióerősítőhöz) .....	14
Ⓓ-1 Csatlakoztatás 5.1-csatornás bemenettel és 6 hangszárgázóval rendelkező AV-erősítőhöz (rádióerősítőhöz) .....	14
Ⓓ-2 Csatlakoztatás digitális bemenettel és 6 hangszárgázóval rendelkező AV-erősítőhöz (rádióerősítőhöz) .....	15
Ⓓ-3 Csatlakoztatás HDMI bemenettel és 8 hangszárgázóval rendelkező AV-erősítőhöz (rádióerősítőhöz) .....	15
<b>4. lépés: a hálózati vezeték csatlakoztatása</b> .....	16
<b>5. lépés: a távvezérlő előkészítése</b> .....	16
Ha a tv-készüléket a mellékelt távvezérlővel szeretné működtetni .....	17
<b>6. lépés: gyorsbeállítás</b> .....	18
<b>7. lépés: egyéb beállítások</b> .....	19
<hr/>	
<b>Alapműveletek</b>	
<b>Lemez lejátszása</b> .....	20
<b>Útmutató a kijelzésekhez</b> .....	22
Karakterek beírása .....	23
<b>Útmutató a távvezérlő használatához</b> .....	24
Változatos lejátszási módok .....	25
Keresés a távvezérlő használatával .....	26
<hr/>	
<b>A lemezinformációk ellenőrzése</b> .....	26
<b>Az alacsony hangerejű részek érthetőségének fokozása (Audio DRC)</b> .....	27
<b>A képjellemzők beállítása</b> .....	28
A képjellemzők részletes beállítása és tárolása .....	28
<b>Egy lemez zárolása (szülői felügyelet)</b> .....	29
A jelszó beállítása, megváltoztatása .....	29
A szülői felügyelet beállítása DVD VIDEO lemezeknél .....	30
A szülői felügyelet beállítása BD-ROM lemezeknél .....	30
<hr/>	
<b>Videofájlok lejátszása</b>	
<b>Az összes tétel megjelenítése</b> .....	32
Tétel lejátszása .....	33
<b>Böngészés műfaj, gyorslista vagy mappa szerint</b> .....	34
<b>Tétel keresése</b> .....	34
<b>Programozott lejátszás (gyorslista)</b> .....	35
<hr/>	
<b>Zeneszámok lejátszása</b>	
<b>Az összes előadó megtekintése</b> .....	36
Zeneszám lejátszása .....	37
<b>Böngészés előadó, album, műfaj, gyorslista vagy mappa szerint</b> .....	38
<b>Zeneszám keresése</b> .....	38
<b>Programozott lejátszás (gyorslista)</b> .....	39
<hr/>	
<b>Fényképek megtekintése</b>	
<b>Az összes mappa megtekintése</b> .....	40
Diavetítés indítása .....	41
<b>Böngészés dátum, gyorslista vagy mappa szerint</b> .....	42
<b>Fénykép keresése</b> .....	42
<b>Programozott diavetítés (gyorslista)</b> .....	43
<hr/>	
<b>A lejátszó beállításainak módosítása</b>	
<b>Az alapbeállítások menüje</b> .....	44
<b>Képbeállítás (Video Setup)</b> .....	45
<b>Hangbeállítás (Audio Setup)</b> .....	47
<b>A nyelv beállítása</b> .....	49
<b>Szülői felügyelet</b> .....	50
<b>Hangszárgázók</b> .....	51
<b>Egyéb beállítások</b> .....	52
<b>A lejátszó beállításainak törlése</b> .....	53
<hr/>	
<b>További információk</b>	
<b>Hibaelhárítás</b> .....	54
<b>Öndiagnózis kijelzés</b> .....	57
<b>Részegységek és kezelőszervek</b> .....	58
Előlap .....	58
Előlapki kijelző .....	59
Hátoldal .....	59
<b>Fogalom magyarázat</b> .....	60
<b>Minőségtanúsítás</b> .....	61
<b>Választható nyelvek listája</b> .....	62
<b>Országok, régiók listája a szülői felügyelet funkcióhoz</b> .....	63
<b>Tárgymutató</b> .....	63



## Néhány szó az útmutatóról

Az útmutatóban feltüntetett kezelőszervek a távvezérlő kezelőszerveire vonatkoznak. A funkciók a készülék azonos elnevezésű kezelőszerveivel is működtethetők.

A kezelési útmutatóban az alábbi ikonokat használjuk:





Ikon	Jelentés
	Ez a szimbólum a BD-ROM lemezekre (beleértve a DL lemezeket is) vonatkozó funkciókat jelöli.
	Ez a szimbólum a DVD VIDEO, DVD+RW, DVD+R (+VR formátumú) vagy a DVD-R, DVD-RW (videó formátumú) lemezekre (beleértve a 8 cm-es lemezeket is) vonatkozó funkciókat jelöli.
	Ez a szimbólum a DATA DVD (MPEG-2 PS mozgóképfájlok, MP3* zeneszámokat és JPEG képfájlokot tartalmazó DVD+RW, DVD+R, DVD-RW, DVD-R) lemezekre vonatkozó funkciókat jelöli.
	Ez a szimbólum a zenei CD-lemezekre, illetve a zenei CD formátumban felvett CD-R, CD-RW lemezekre vonatkozó funkciókat jelöli.

\* Az MP3 (MPEG-1 Audio Layer III) az ISO (International Organization for Standardization), IEC (International Electrotechnical Commission) által definiált MPEG formátum, mely az audio adatok tömörítésére szolgál.

### Megjegyzés

Ebben az útmutatóban megjelenített menüképernyők nem feltétlenül egyeznek meg a tv-készüléke képernyőjén láthatóakkal.

## Ezzel a készülékkel az alábbi lemezeket és fájlokat lehet lejátszani

Lemezformátum	
Blu-ray lemez	
DVD VIDEO	
DVD-RW/-R	
DVD+RW/+R	
CD	

A „Blu-ray Disc” védett márkanév.

A „Blu-ray Disc”, „DVD+RW”, „DVD-RW”, „DVD+R”, „DVD-R”, „DVD VIDEO” és „CD” védett márkanévek.

### Támogatott fájlformátumok (csak DATA DVD)

Ebben az útmutatóban a DVD+RW, DVD-RW, DVD+R, DVD-R lemezeket „DATA DVD” lemezeknek nevezzük, ha az lejátszható fájlokat tartalmaz. A készülék az alábbi formátumokat támogatja:

- MPEG-2 PS mozgóképfájlok,
- MP3 zenei fájlok,
- JPEG\* képfájlok.

\* Az UDF (Universal Disk Format) szabványnak megfelelő JPEG fájlok.

### Megjegyzés a BD-ROM lemezek kompatibilitásához

Ez a lejátszó csak a BD-ROM Profile 1 formátumú lemezeket támogatja. Ennél újabb verziójú, illetve nem BD-ROM típusú lemezek lejátszása nem garantálható. Mivel a Blu-ray lemezek műszaki szabványa jelenleg van kialakulóban, előfordulhat, hogy a készülék nem minden verziót és lemeztípust képes lejátszani.

A kimenő hang formátuma a műsorforrástól, a csatlakoztatott kimenettől és a kiválasztott audio beállításoktól függ. A részleteket lásd 48. oldalon.

## Példák olyan lemezekre, melyeket a készülék nem tud lejátszani

A készülék nem tudja lejátszani az alábbi lemezeket:

- BD-RE, BD-R lemezek,
- tokkal ellátott BD-lemezek,
- VR formátumú DVD-RW, DVD-R lemezek,
- DVD-RAM lemezek,
- HD DVD lemezek,
- DVD Audio lemezek,
- DATA CD lemezek (zenei CD-től eltérő formátumú CD-R, CD-RW lemezek),
- PHOTO CD formátumú CD-ROM lemezek,
- CD-Extra lemezek adatsávjai,
- VCD, Super VCD lemezek,
- Super Audio CD lemezek HD rétege.

A készülék szintén nem tudja lejátszani az alábbi típusú lemezeket:

- eltérő régiózással ellátott BD-ROM, DVD VIDEO lemezek,
- nem hagyományos (például szögletes vagy szív alakú) lemezek,
- olyan lemez, melyre címkét vagy matricát ragasztottak,
- olyan lemez, melyről a celofán vagy egyéb csomagolóanyagot nem távolították el megfelelően.

### Megjegyzés

- **Megjegyzés a DVD+RW, DVD+R, DVD-RW, DVD-R vagy CD-R, CD-RW lemezekhez**

Lehetnek olyan DVD+RW, DVD+R, DVD-RW, DVD-R vagy CD-R, CD-RW lemezek, melyek – a lemez állapotától, a felvétel minőségétől illetve a felvevő berendezés sajátosságaitól függően – nem játszhatók le ezzel a lejátszóval. Ugyanígy nem játszhatók le azok a DVD-lemezek, melyeken a véglegesítés (lezárás) nem történt meg megfelelően. További információkért olvassa el a felvevő berendezés kezelési utasítását. Lehetnek olyan, megfelelően lezárt DVD+RW, DVD+R lemezek, melyeknél egyes lejátszási funkciók nem működnek. Ilyen esetben a lemezt normál üzemmódban kell lejátszani.

- **Másolásvédelemmel ellátott zenei lemezek**

Ez a készülék a Compact Disc (CD) szabványnak megfelelő lemezek lejátszására képes. Napjainkban egyre több lemeztársaság másolásvédelemmel ellátott zenei CD-lemezeket hoz forgalomba. Kérjük, ne feledje, hogy ezek között lehetnek olyanok is, melyek nem felelnek meg a CD-szabványnak, ezért ezzel a készülékkel nem lehet lejátszani.

- **DualDisc (kettős formátumú) lemezek**

A DualDisc olyan kétoldalas lemez, melynek egyik oldalán DVD-műsor, a másikon pedig digitális audioprogram található.

Mivel a hanganyagot tartalmazó oldal nem felel meg a Compact Disc (CD) szabványnak, az ilyen lemezek lejátszása nem garantálható.

- **Megjegyzés a kétrétegű DVD-lemezekhez**

A rétegváltás helyén rövid kép- és hangkimaradás léphet fel.

## Tudnivalók az AVCHD-formátumban felvett lemezek lejátszásához

Ez a lejátszó az AVCHD-formátumú lemezek lejátszására képes.



### Mit kell tudni az AVCHD-formátumról?

Az AVCHD egy nagyfelbontású digitális kamkorder formátum, mely hatékony adattömörítő technológia segítségével DVD-lemezre rögzíti az SD (normál felbontású) és HD (nagyfelbontású) jeleket, az 1080i\*<sup>1</sup> vagy a 720p\*<sup>2</sup> szabványnak megfelelően. Az MPEG-4 AVC/H.264 eljárás a képadatok, a Dolby Digital vagy lineáris PCM rendszer a hangadatok tömörítésére szolgál. Az MPEG-4 AVC/H.264 a hagyományos eljárásokhoz képest nagyobb hatékonysággal képes a képadatok kamkorderrel rögzített nagyfelbontású (HD) videojelek felírását DVD-lemezre, mintha azok normál felbontású (SD) televíziójelek lennének.

Az „AVCHD” és az AVCHD logo a Matsushita Electric Industrial Co. Ltd. és a Sony Corporation védjegye.

\*<sup>1</sup> Nagyfelbontású szabvány, mely 1080 soros tényleges letapogatást és sorváltásos képmegjelenítő rendszert alkalmaz.

\*<sup>2</sup> Nagyfelbontású szabvány, mely 720 soros tényleges letapogatást és progresszív képmegjelenítő rendszert alkalmaz.

### Megjegyzés

- Lehetnek olyan AVCHD formátumú lemezek, melyeket a felvételi állapotuk miatt nem lehet lejátszani.
- Nem játszhatók le azok az AVCHD formátumú lemezek, melyeken a lezárás nem történt meg megfelelően.

## BD, DVD régiókód

Az Ön lejátszójának hátoldalán egy régiókód található, és a készülék csak olyan BD-ROM, DVD VIDEO lemezeket játszik le, amelyeken ezzel azonos régiókód van feltüntetve. A régiókód a szerzői jogok védelmét szolgálja.

Az  szimbólummal ellátott DVD VIDEO lemezek szintén lejátszhatók ezzel a készülékkel.

Lehetnek olyan BD-ROM, DVD VIDEO lemezek, amelyeken nincs feltüntetve régiókód, de a területi eltérés miatt a BD-ROM, DVD VIDEO lejátszása nem engedélyezett.

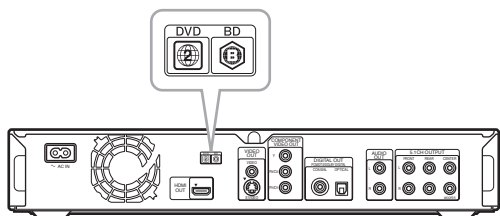

## Megjegyzés a BD-, DVD-lemezek lejátszásához

Bizonyos BD-, DVD-lemezek esetében előfordulhat, hogy a műsor gyártója néhány lejátszási műveletet rögzített a lemezen. Mivel ez a készülék a BD-, DVD-lemezeket a gyártó eredeti, lemezen elhelyezett utasításai alapján játssza le, előfordulhat, hogy egyes funkciók nem állnak rendelkezésre. Lásd a BD-, DVD-lemezekhez mellékelt utasítást.

## Szerzői jogok

Ez a készülék olyan másolásvédelmi technológiával van ellátva, amely az Egyesült Államok szabadalmi oltalma alatt áll, illetve egyéb szellemi tulajdont képez. Ezt a másolásvédelmi technológiát csak a Macrovision engedélyével és kizárólag otthoni vagy kisebb csoportos szórakoztatási célokra szabad felhasználni, hacsak a Macrovision másképpen nem rendelkezik. Feltörése és visszafejtése tilos!

## Főbb jellemzők

Élvezze a nagyfelbontású (HD) hang- és képlejátszást, és e Blu-ray lemezlejátszó nagyszerű fájlkezelő funkcióját.

### BD-ROM lejátszás

A BD-ROM a nagyfelbontású videó korszak legújabb optikai lemezformátuma. Hatalmas, 25–50 GB-os tárterületének (mely ötször több, mint a DVD-lemezeké) és nagysebességű adatátvitelének (amely akár az 54 Mbps-ot is elérheti) köszönhetően ez a formátum nem csupán kivételes HD képminőséget\*<sup>1</sup> \*<sup>2</sup>, hanem gazdag kiegészítő tartalmat, akár 8-csatornás HD hangzást és interaktív vezérlést is kínál, egyetlen lemezen.

\*<sup>1</sup> A HD minőség teljes kihasználásához megfelelő HD kijelző szükséges.

\*<sup>2</sup> Lehetnek olyan lemezek, melyek műsora csak HDMI csatlakoztatáson keresztül jeleníthető meg.

### 24p True Cinema (mozihű lejátszás)

A mozifilmeket rögzítő filmkamerák másodpercenként 24 képkockát rögzítenek. Mivel a hagyományos tv-készülékek (a képsővesek és a síkképernyősek egyaránt) 1/60-ad vagy 1/50-ed másodpercenként jelenítenek meg fél- illetve egészképeket, a 24 képkockás kép váltás egyetlen lejátszást eredményezhet. Ha a lejátszót 24p kompatibilis tv-készülékhez csatlakoztatja, a képmegjelenítés 1/24-ed másodperces gyakorisággal történik – ami megegyezik az eredeti filmfelvétellel, ennek köszönhetően kivételes élethűséggel adva vissza a mozifilmeket.

### HDMI vezérlés („BRAVIA” Theatre Sync funkció)

A „BRAVIA” Theatre Sync funkció rendkívüli módon leegyszerűsíti a lejátszóhoz külön megvásárolható HDMI-vezetékkel csatlakoztatott, a HDMI vezérléssel kompatibilis Sony készülékek működtetését.

### BD-J alkalmazás

A BD-ROM formátum támogatja a Java-alapú interaktív alkalmazásokat. A „BD-J” rendszer a tartalomszolgáltatók számára csaknem korlátlan funkcionalitást kínál interaktív BD-ROM lemezek létrehozásakor.\*

A Java és minden Java-alapú alkalmazás márkanéve és logója a Sun Microsystems, Inc. védjegye vagy bejegyzett védjegye az Egyesült Államokban és egyéb országokban.

Az Esmertec és a Jbed az Esmertec AG védjegye vagy bejegyzett védjegye.

© 2000–2007 Esmertec AG

\* Ez a lejátszó nem támogatja a letölthető BD-J tartalmakat.

### Tömörítetlen többcsatornás lineáris PCM formátum támogatása

A kompatibilis AV-erősítővel együtt használva ez a lejátszó akár 8-csatornás lineáris PCM térhangzású hangkimenet előállítására is képes.\* Nem kompatibilis erősítő használata esetén a lejátszó 5.1-csatornás, kiváló minőségű térhangzású hangot továbbít az 5.1CH OUTPUT aljzaton keresztül.

\* Ne feledje, hogy a DIGITAL OUT (COAXIAL vagy OPTICAL) aljzaton nem jelennek meg a 8-csatornás jelek. Olyan HDMI-vezetékre és HDMI kompatibilis készülékre van szükség, mely támogatja a 8-csatornás jeleket.

→ folytatódik

## **AVCHD formátumú lemezek lejátszása**

A lejátszó támogatja az AVCHD formátumú fájlokat, azaz az AVCHD formátummal kompatibilis kamkorderekkel készített nagyfelbontású felvételeket. Személyes emlékeit leheletfinom HD minőségben elevenítheti fel a képernyőn.

## **HDMI (High-Definition Multimedia Interface) digitális csatlakozó**

Ha HDMI-vezetékekkel egy HDMI lejátszásra képes képmegjelenítőhöz csatlakoztatja, ez a lejátszó SD-től HD-ig terjedő képfelbontással és többcsatornás hanggal, digitális formában, minőségromlás nélkül képes visszaadni az eredeti műsort.

A HDMI szabvány támogatja a HDCP (nagy sávszélességű digitális tartalomvédelem) rendszert, mely egy olyan másolásvédelmi technológia, amely a digitális videojelek tömörítési eljárását is magában foglalja.

## **A felvett fájlok könyvtárba rendezése (csak JPEG képfájlok, MP3 zeneszámok és MPEG-2 PS mozgóképfájlok esetén)**

A külső DVD-eszközzel felvett DATA DVD lemezekre kidolgozott funkció segítségével a lejátszó külön film, zene, fénykép böngészővel könnyíti meg a fájlok rendezését, keresését és lejátszását, sőt, a fényképek diavetítés formájában is megtekinthetők.

# Kezdeti lépések

A lejátszó csatlakoztatásához és beállításához kövesse az 1–7. lépéseket. Az aljzatok és kezelőszervek nevét lásd a „Részegységek és kezelőszervek” című fejezetben (58. oldal).

## Megjegyzés

- A zavaró elektromos zajok kiküszöbölése érdekében ügyeljen a csatlakozódugaszok szoros csatlakoztatására.
- Olvassa el a csatlakoztatni kívánt készülékek kezelési útmutatóját is.
- Ezt a lejátszót nem lehet olyan tv-készülékhez csatlakoztatni, amely nem rendelkezik videó bemeneti aljzattal.
- Csatlakoztatás előtt húzza ki a csatlakoztatni kívánt készülékek hálózati vezetékét.
- Ne gyakoroljon túl nagy nyomást a csatlakozóvezetésekre. Ha az állvány stb. falához hozzápréseli, a vezeték megsérülhet.

- 1. lépés: a tartozékok . . . . . 9
- 2. lépés: a video-, HDMI-vezetékek csatlakoztatása . . . . . 10
- 3. lépés: az audiovezetékek csatlakoztatása . . . 12
- 4. lépés: a hálózati vezeték csatlakoztatása . . . 16
- 5. lépés: a távvezérlő előkészítése . . . . . 16
- 6. lépés: gyorsbeállítás . . . . . 18
- 7. lépés: egyéb beállítások . . . . . 19

## 1. lépés: a tartozékok

Ellenőrizze, hogy a készülékkel az alábbi tartozékokat megkapta-e:

- videovezeték (RCA × 1) (1 db),
- sztereó audiovezeték (RCA × 2) (1 db),
- hálózati vezeték (1 db),
- távvezérlő (1 db),
- AA (R6) típusú elemek (2 db),
- GNU felhasználói szerződés (csak angolul) (1 db).

## 2. lépés: a video-, HDMI-vezetékek csatlakoztatása

Videovezeték segítségével csatlakoztassa a lejátszót tv-készülékhez, kivetítőhöz vagy AV-erősítőhöz (rádióerősítőhöz). A tv-készülék, kivetítő vagy AV-erősítő (rádióerősítő) bemeneti aljzatainak típusától függően válassza ki a megfelelő csatlakoztatási módot (A–D).

Ha az 1080p formátumú progresszív jeleket a kompatibilis tv-készüléken, kivetítőn vagy HDMI aljzattal rendelkező monitoron szeretné megjeleníteni, a D mintázatot kell választania. Ha 480p, 576p, 720p progresszív jeleket vagy 1080i sorváltásos jeleket szeretne a videó aljzattal rendelkező kompatibilis eszközön megjeleníteni, válassza a C mintázatot.

### A Csatlakoztatás videobemenethez

Csatlakoztassa a mellékelt videovezetéket (sárga) a sárga (videó) aljzathoz. Ebben az esetben hagyományos képminőséget élvezhet.

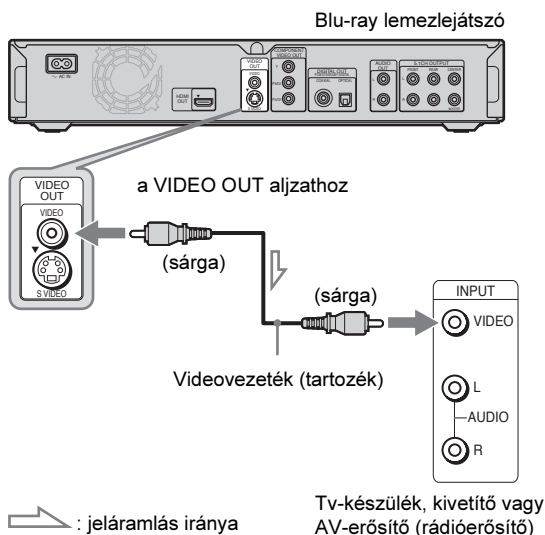

### Csatlakoztatás hagyományos 4:3 képarányú tv-készülékhez

A lejátszott lemeztől függően előfordulhat, hogy a kép nem tölti ki megfelelően a tv-képernyőt. A képarány megváltoztatásáról olvassa el a 45. oldalon leírtakat.

#### Megjegyzés

Ne csatlakoztassa ezt a lejátszót egy videomagnón keresztül a tv-készülékhez. Ha a lejátszó műsorát egy videomagnón keresztül juttatja a tv-készülékre, a tv-képernyőn megjelenő műsor zajos lehet. Ha a tv-készülék csupán egyetlen audio-, videobemenettel rendelkezik, a lejátszót ahhoz kell csatlakoztatni.



### B Csatlakoztatás S VIDEO bemenethez

A csatlakoztatáshoz használjon külön megvásárolható S-videovezetéket. Magasabb képminőséget élvezhet.

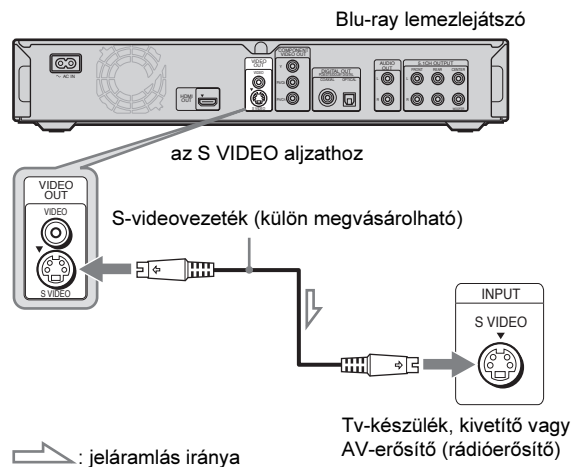

### C Csatlakoztatás komponens videobemenethez (Y, Pb/Cb, Pr/Cr)

Csatlakoztassa a külső készüléket a COMPONENT VIDEO OUT aljzatokhoz egy külön megvásárolható komponens videovezetékekkel vagy három azonos típusú és hosszúságú videovezetékekkel. Ez a csatlakoztatási mód elsörendű színvisszaadást és kiváló képminőséget kínál. Része lehet a 480p, 576p, 720p progresszív vagy az 1080i sorváltásos jelek nyújtotta finom képminőség élményének is, ha kompatibilis tv-készüléket, kivetítőt vagy AV-erősítőt (rádióerősítőt) csatlakoztat.

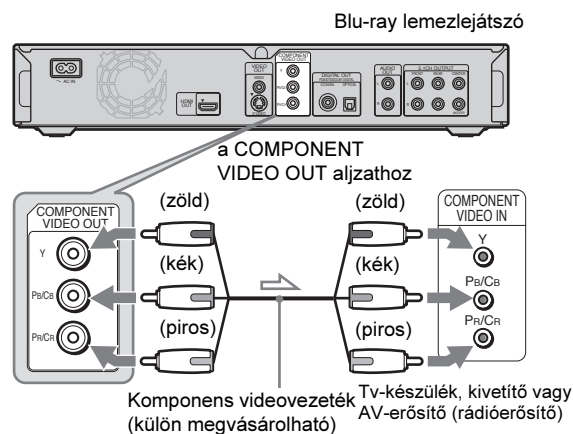

## ⓓ Csatlakoztatás HDMI bemenethez

Használjon tanúsítvánnyal ellátott, külön megvásárolható Sony HDMI-vezeték, így kiváló minőségű digitális képet és hangot élvezhet a HDMI OUT aljzaton keresztül. Részese lehet a 480p, 576p, 1080i vagy a lejátszó legjobb kimeneti képminőségét biztosító 1080p jelek nyújtotta élménynek is, ha kompatibilis tv-készüléket, kivetítőt vagy AV-erősítőt (rádióerősítőt) csatlakoztat.

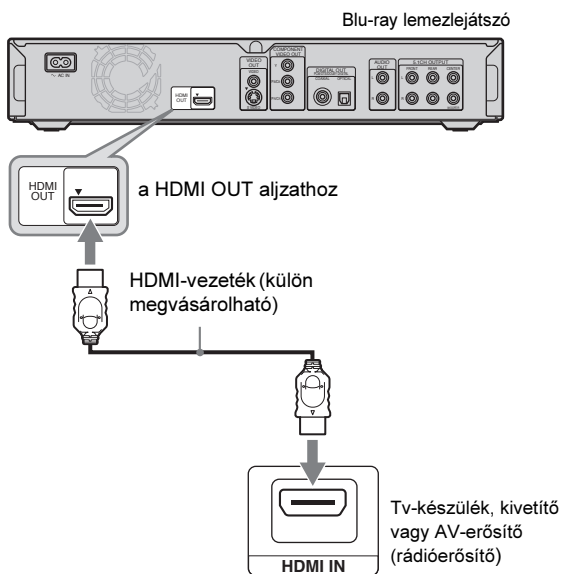

Ez a Blu-ray lemezlejátszó High-Definition Multimedia Interface (HDMI™) technológiát alkalmaz. A HDMI név, a HDMI-logo és a High-Definition Multimedia Interface a HDMI Licensing LLC. védjegye és bejegyzett védjegye.

### Megjegyzések a HDMI OUT aljzat csatlakoztatásával kapcsolatban

Kérjük, vegye figyelembe az alábbi előírásokat, mert a szakszerűtlen művelet a HDMI OUT aljzat és a csatlakozódugasz sérülését okozhatja.

- A megfelelő helyzetben illessze a HDMI dugaszt a lejátszó hátoldalán lévő HDMI OUT aljzathoz. Ügyeljen arra, hogy a dugaszt ne fordítva vagy ferdén csatlakoztassa.

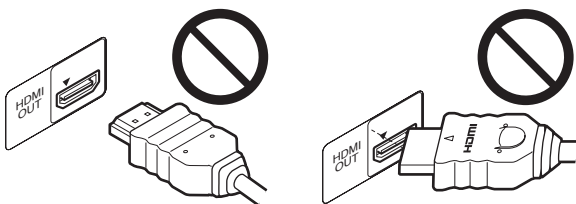

- A lejátszó elmozdítása előtt húzza ki a HDMI-vezeték.

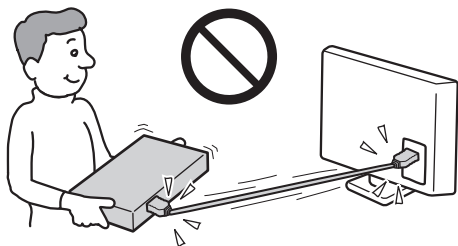

- Ha a lejátszót állványba (tv-szekrénybe) helyezi, és csatlakoztatja a HDMI-vezeték, ne gyakoroljon túlzott nyomást az állvány hátoldalára, mert a HDMI OUT aljzat vagy a HDMI-vezeték megsérülhet.
- Csatlakoztatáskor vagy kihúzáskor ne csavarja a HDMI dugaszt, mert az megsérülhet.

## A HDMI jelzőről

Bekapcsolás után az előlapi HD jelző világít, ha a készülék 720p, 1080i, 1080p videojeleket továbbít. A HDMI jelző világít, ha egy HDMI eszközt csatlakoztat.

### Megjegyzés

- Felhívjuk a vásárlók figyelmét, hogy nem minden nagyfelbontású tv-készülék kompatibilis teljes mértékben ezzel a lejátszóval, ezért előfordulhat, hogy a képminőség nem kifogástalan. Ha a probléma a 480p, 576p, 720p, 1080p progresszív jelek megjelenítésével van, javasoljuk, hogy váltson egy normál felbontású kimenőaljzatra. Ha a Sony tv-készülékek és e 480p, 576p, 720p, 1080p rendszerű Blu-ray lemezlejátszó kompatibilitásáról szeretne többet megtudni, lépjen kapcsolatba az ügyfélszolgálatunkkal.
- Ha a kép nem tiszta, nem természetes vagy nem felel meg az elvárásainak, válasszon egy másik képfelbontást a VIDEO FORMAT gombbal (46. oldal).
- Csak olyan HDMI-vezeték használjon, melyen megtalálható a HDMI-logo.

## Néhány szó a „BRAVIA” szinkronizált vezérlésről (csak HDMI csatlakoztatás esetén)

Ha egy külön megvásárolható HDMI-vezetékkel olyan Sony készüléket csatlakoztat a lejátszóhoz, amely kompatibilis a HDMI vezérléssel, a működtetés az alábbi módon egyszerűsödik:

- Egy gombnyomásos lejátszás (21. oldal)  
Ha megnyomja a  gombot, a lejátszó és a tv-készülék, AV-rádióerősítő önműködően bekapcsol, és a tv-készülék, AV-rádióerősítő a lejátszó számára fenntartott programhelyre kapcsol. A lejátszás önműködően elindul.
- Rendszer kikapcsolás  
Ha a tv-készülék távvezérlőjének üzemi kapcsolójával kikapcsolja a tv-készüléket, a HDMI vezérléssel kompatibilis készülékek is önműködően kikapcsolnak.

## Mielőtt használni kezdené a „BRAVIA” Theatre Sync funkciót

Válassza ki a „HDMI Control” menüpont „On” beállítását az „Options” menüben (52. oldal).

### Megjegyzés

A csatlakoztatott készülék típusától függően elképzelhető, hogy a HDMI vezérlés nem működik. Olvassa el a külső készülék kezelési útmutatóját.

## 3. lépés: az audiovezetékek csatlakoztatása

Válassza ki a hangrendszernek legmegfelelőbb csatlakoztatási módot. Olvassa el a csatlakoztatni kívánt készülék kezelési útmutatóját is.

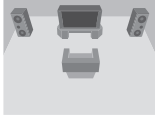
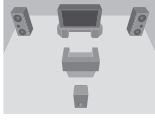
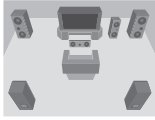
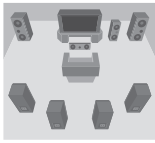
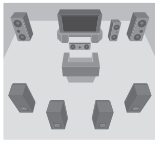
Csatlakoztatás	Elrendezés
<b>A</b> <b>Tv-készülék</b>	
<b>B</b> <b>Sztereo erősítő (rádióerősítő) és két hangszóró</b>	
<b>C</b> <b>AV-erősítő (rádióerősítő) Dolby*<sup>1</sup> Surround (Pro Logic) dekóderrel és 3–6 hangszóróval</b> • Térhangzás: Dolby Surround (Pro Logic)	
<b>D-1</b> <b>AV-erősítő (rádióerősítő) 5.1 csatorna bemenettel és 6 hangszóróval</b> • Térhangzás: Dolby Digital (5.1 csatorna), DTS (5.1 csatorna)	
<b>D-2</b> <b>AV-erősítő (rádióerősítő) digitális bemenettel, Dolby Digital vagy DTS*<sup>2</sup> dekóderrel és 6 hangszóróval</b> • Térhangzás: Dolby Digital (5.1 csatorna), DTS (5.1 csatorna)	
<b>D-3</b> <b>AV-erősítő (rádióerősítő) HDMI bemenettel és 8 hangszóróval</b> • Térhangzás: 8-csatornás lineáris PCM	

\*<sup>1</sup> A készülék gyártása a Dolby Laboratories engedélyével történt. A „Dolby”, a „Pro Logic” és a dupla D szimbólum a Dolby Laboratories hivatalos védjegye.

\*<sup>2</sup> A „DTS” és a „DTS Digital Surround” a DTS Inc. bejegyzett védjegye.

## Megjegyzések a HDMI OUT aljzattal kapcsolatban

- A lejátszót HDMI-vezetékekkel az alábbiak szerint csatlakoztathatja egy AV-erősítőhöz (rádióerősítőhöz).
  - Csatlakoztassa az AV-erősítőt (rádióerősítőt) a tv-készülékhez a HDMI-vezetékekkel.
  - Csatlakoztassa a lejátszót a tv-készülékhez a HDMI-vezetékkel, amely a lejátszó hátoldalán lévő HDMI OUT aljzathoz. A HDMI-vezetéknek ne hajlítsa meg, és ne gyakoroljon rá nyomást.
- Ha egy másik készüléket csatlakoztat a HDMI OUT aljzathoz, módosítsa az „Audio Setup” menüpont „Audio (HDMI)” paramétereinek beállítását az új készüléknek megfelelően (47. oldal). A lejátszó akár 5 készülékre is képes tárolni a HDMI beállításokat.
- A Dolby Digital és a DTS jelfolyamon (5.1 csatornától egészen a 96 kHz-es, 16, 20, 24 bites jelekig) kívül, a HDMI csatlakoztatás kompatibilis a 2-csatornás PCM (48–192 kHz, 16, 20, 24 bit) és a 6–8-csatornás lineáris PCM jelekkel.

### Megjegyzés

Ha olyan készüléket csatlakoztat, mely nem képes fogadni a kiválasztott jeltípust, olyan hangos zaj hallható a hangszórókból, mely károsíthatja a hallását vagy a hangszórókat. Az is előfordulhat, hogy a hang egyáltalán nem lesz hallható.



## A Csatlakoztatás a tv-készülékhez

Ennél a csatlakoztatási módnál a tv-készülék hangszugárzóit állítják elő a hangot.

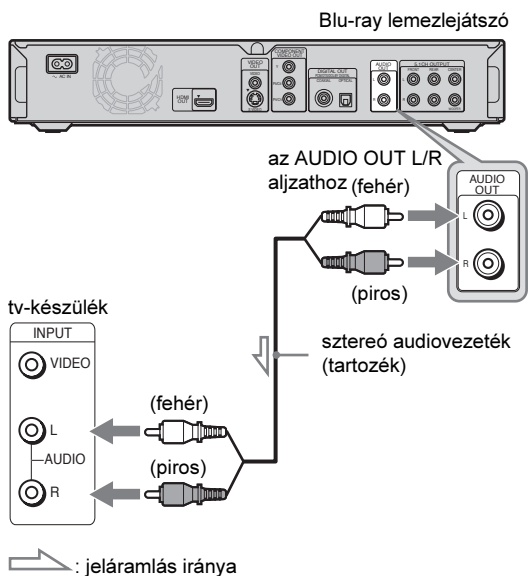

## B Csatlakoztatás sztereó erősítőhöz (rádióerősítőhöz) és 2 hangszugárzóhoz

Ha a sztereó erősítő (rádióerősítő) csak bal és jobb hangbemenettel rendelkezik, alkalmazza a **B-1** csatlakoztatást. Ha a sztereó erősítő (rádióerősítő) digitális bemenettel is rendelkezik, alkalmazza a **B-2** csatlakoztatást.

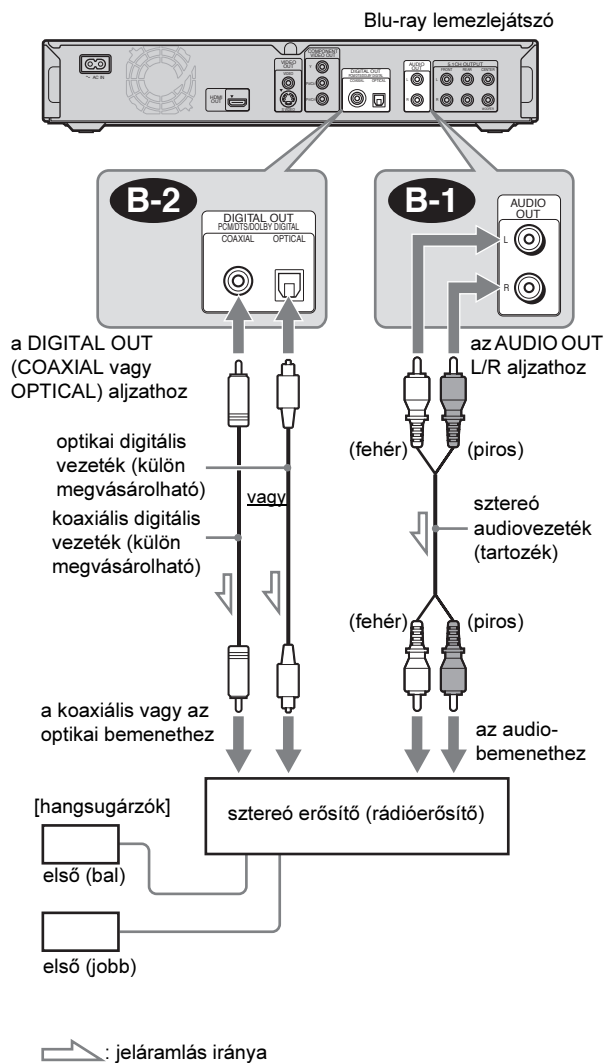

## C Csatlakoztatás Dolby Surround (Pro Logic) dekóderrel és 3–6 hangszugárzóval rendelkező AV-erősítőhöz (rádióerősítőhöz)

Ha az AV-erősítő (rádióerősítő) csak bal és jobb hangbemenettel rendelkezik, alkalmazza a **C-1** csatlakoztatást. Ha az erősítő (rádióerősítő) digitális bemenettel is rendelkezik, alkalmazza a **C-2** csatlakoztatást.

A térhangzás csak abban az esetben állítható elő, ha Dolby Surround rendszerű vagy többcsatornás (Dolby Digital vagy DTS) hangot tartalmazó lemezt játszik le.

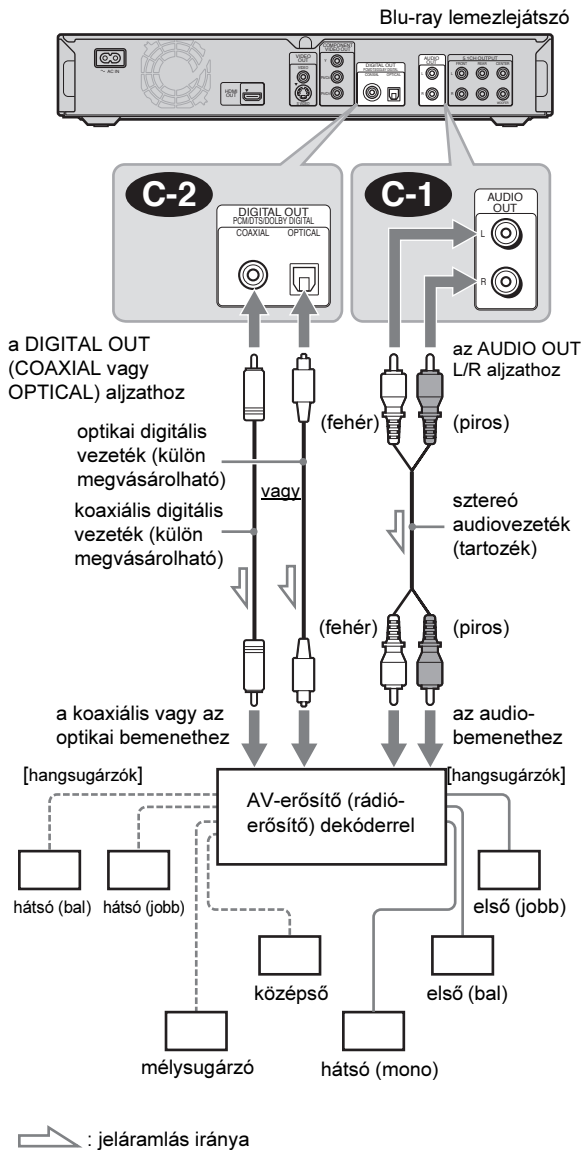

### Hasznos tudnivaló

A hangszugárzók megfelelő elhelyezéséhez olvassa el a csatlakoztatott készülék kezelési útmutatóját.

### Megjegyzés

6 hangszugárzó csatlakoztatása esetén a fenti „hátsó (mono)” hangszugárzóra nincs szükség.

## D-1 Csatlakoztatás 5.1-csatornás bemenettel és 6 hangszugárzóval rendelkező AV-erősítőhöz (rádióerősítőhöz)

Ha az AV-erősítő (rádióerősítő) 5.1-csatornás bemenettel rendelkezik, alkalmazza a **D-1** csatlakoztatást.

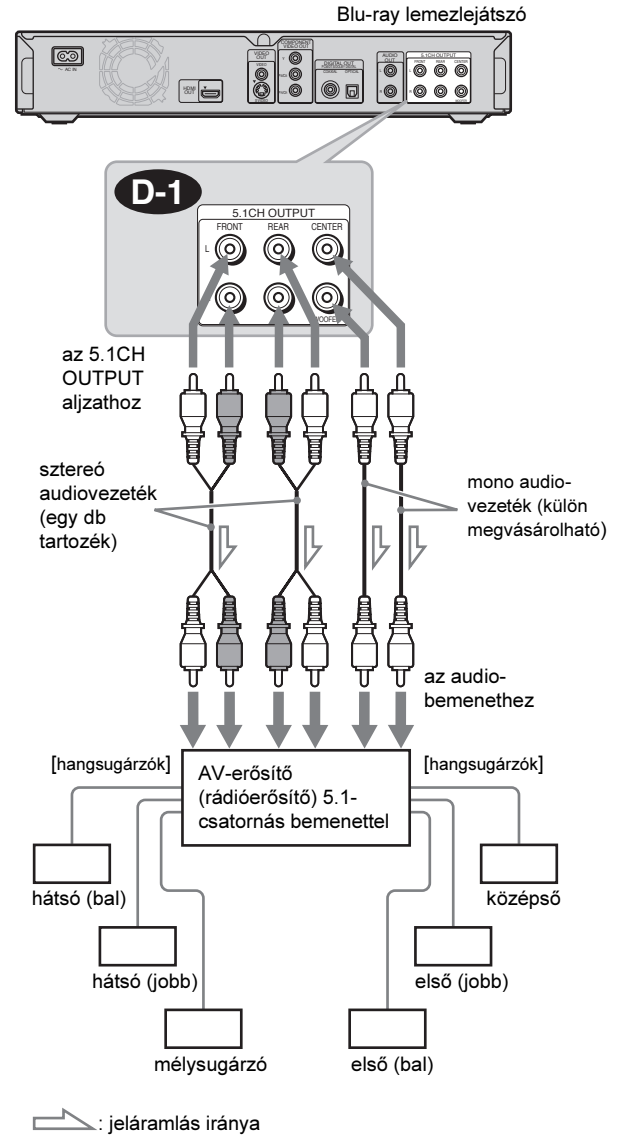

### Hasznos tudnivaló

A hangszugárzók megfelelő elhelyezéséhez olvassa el a csatlakoztatott készülék kezelési útmutatóját.

## D-2 Csatlakoztatás digitális bemenettel és 6 hangszugárzóval rendelkező AV-erősítőhöz (rádióerősítőhöz)

Ha az AV-erősítő (rádióerősítő) Dolby Digital vagy DTS dekóderét szeretné használni, a külső készüléket a digitális bemenethez kell csatlakoztatni **D-2**. Sokkal valóságosabb hangélményben lehet része.

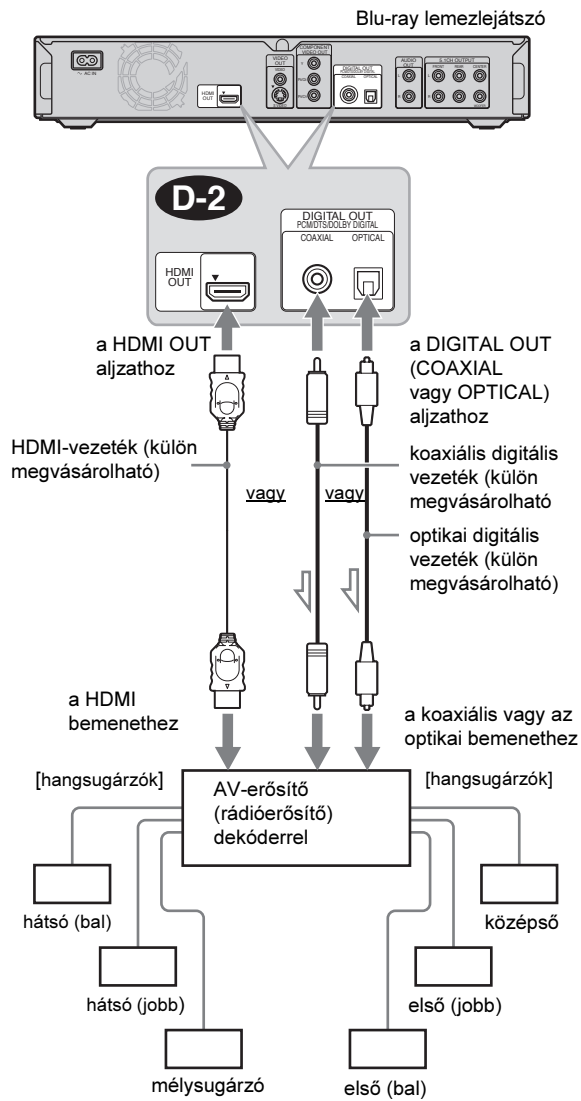

: jeláramlás iránya

### Hasznos tudnivaló

A hangszugárzók megfelelő elhelyezéséhez olvassa el a csatlakoztatott készülék kezelési útmutatóját.

## D-3 Csatlakoztatás HDMI bemenettel és 8 hangszugárzóval rendelkező AV-erősítőhöz (rádióerősítőhöz)

Ha az AV-erősítő (rádióerősítő) képes 8-csatornás lineáris PCM jelek fogadására a HDMI bemeneten keresztül, a térhangzás élményében lehet része a **D-3** csatlakoztatás alkalmazásával.

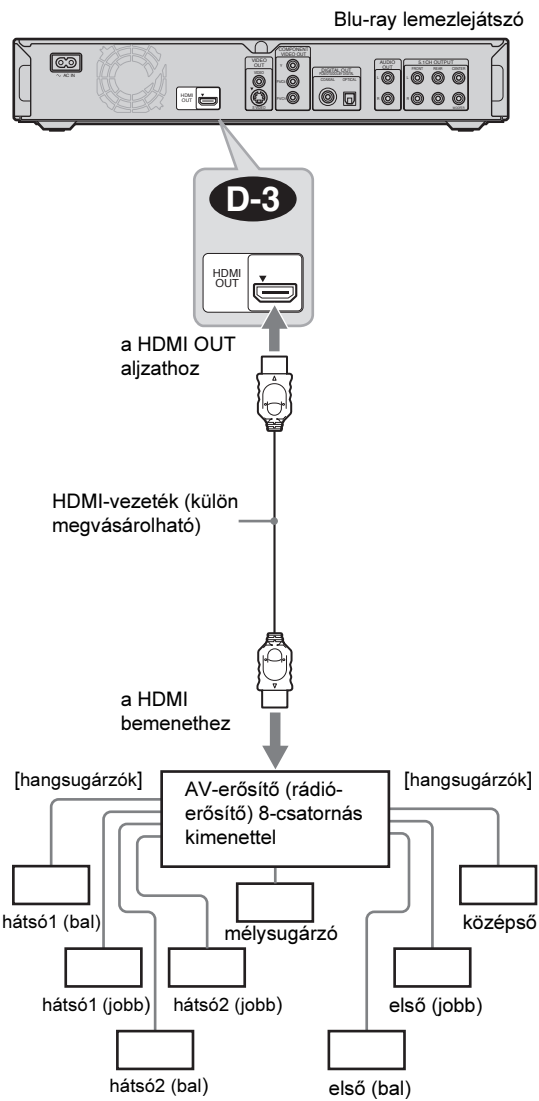

### Hasznos tudnivaló

A hangszugárzók megfelelő elhelyezéséhez olvassa el a csatlakoztatott készülék kezelési útmutatóját.

### Megjegyzés

Nem minden HDMI kompatibilis AV-erősítő (rádióerősítő) képes 8-csatornás lineáris PCM jelek fogadására. Olvassa el a csatlakoztatott AV-erősítőhöz (rádióerősítőhöz) mellékelt kezelési útmutatót is.

## 4. lépés: a hálózati vezeték csatlakoztatása

Miután minden más csatlakoztatással elkészült, csatlakoztassa a mellékelt hálózati vezetékét a lejátszó AC IN aljzatához. Ezután csatlakoztassa a lejátszó és a tv-készülék hálózati vezetékét a hálózati aljzathoz.

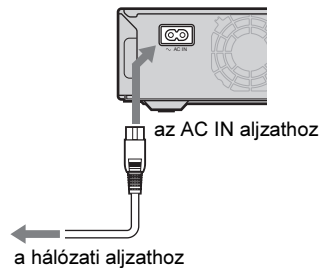

## 5. lépés: a távvezérlő előkészítése

A készülék a mellékelt távvezérlővel is működtethető. Helyezzen be két AA (R6) típusú elemet a távvezérlőbe, ügyelve a helyes  $\oplus$  és  $\ominus$  polarításra. Ha a távvezérlőt használja, fordítsa azt a készülék távvezérlés érzékelője irányába (58. oldal).

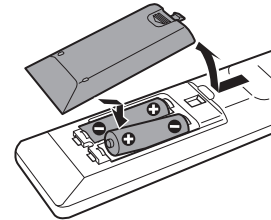

### Megjegyzés

- Ne hagyja a távvezérlőt szélsőségesen meleg vagy nedves helyen.
- Különösen az elemek cseréjénél ügyeljen arra, hogy semmilyen tárgy ne kerülhessen a távvezérlő belsejébe.
- Ne tegye ki a készülék távvezérlés-érzékelőjét közvetlen napfény vagy erős fényforrás hatásának, mert ez hibás működést okozhat.
- Ha hosszabb ideig nem használja a távvezérlőt, vegye ki belőle az elemeket, így elkerülheti a kifolyó elektrolit és a korrózió okozta meghibásodásokat.

## Ha a tv-készüléket a mellékelt távvezérlővel szeretné működtetni

A mellékelt távvezérlővel beállíthatja a Sony tv-készülék hangerejét, kiválaszthatja a bemenetet, illetve ki- és bekapcsolhatja azt.

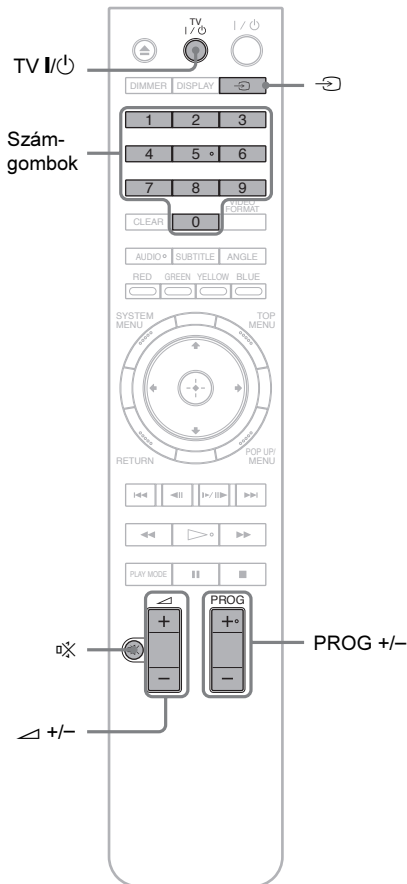

Gombnyomás	Művelet
TV I/O	A tv-készülék be- vagy kikapcsolása.
▲ +/-	A tv-készülék hangerejének beállítása.
↻	A bemenet kiválasztása a tv-készüléken (tv-készülék vagy a lejátszó).
PROG +/-	A programhely kiválasztása a tv-készüléken.
🔇	Némítás (csak Sony tv-készüléknél).

## Más gyártmányú tv-készülék vezérlése

A mellékelt távvezérlővel beállíthatja a nem Sony gyártmányú tv-készülék hangerejét, kiválaszthatja a bemenetet, illetve ki- és bekapcsolhatja azt.

Ha az Ön készülékének gyártmánya szerepel az alábbi listában, állítsa be a megfelelő gyártói kódot.

- 1 **Tartsa nyomva a TV I/O gombot, és a számgombokkal írja be a tv-készülék gyártói kódját (lásd a táblázatot).**
- 2 **Engedje el a TV I/O gombot.**

### ◆ A vezérelhető tv-készülékek kódszámai

Ha az adott gyártmány sorában több kódszám is szerepel, próbálja ki egymás után mindet, amíg a megfelelőt meg nem találja.

Gyártmány	Kódszám
Sony	01 (alapérték)
Aiwa	01
Grundig	11
Hitachi	23, 24, 72
Loewe	06, 45
Nokia	15, 16, 69, 73
Panasonic	17, 49
Philips	06, 07, 08, 23, 45, 72
Saba	12, 13, 36, 43, 74, 75
Samsung	06, 22, 23, 71, 72
Sanyo	25
Sharp	29
Telefunken	12, 13, 36, 43, 74, 75
Thomson	12, 13, 43, 74, 75
Toshiba	38
LG	06
JVC	33

### ◆ A távvezérlő visszaállítása a gyári állapotba

- 1 **Vegye ki az elemeket a távvezérlőből.**
- 2 **Az 1-es, 2-es és 3-as számgombot nyomva tartva helyezze be az elemeket.**
- 3 **Várjon néhány másodpercet.**

### Megjegyzés

A csatlakoztatott tv-készülék típusától függően előfordulhat, hogy a távvezérlő egyes gombjaival a tv-készülék nem vezérelhető.

## 6. lépés: gyorsbeállítás

Kövesse az alábbi lépéseket a lejátszó használata előtt szükséges alapvető beállítások elvégzéséhez. Ha nem fejezi be a gyorsbeállítást, a lejátszó minden bekapcsolásakor megjelenik a beállítóképernyő.

Az alábbi sorrendben végezze el a beállításokat.

### A legelső bekapcsoláskor

Várjon legalább 90 másodpercet, amíg a készülék bekapcsol és a gyorsbeállítás megkezdődik. A gyorsbeállítás végrehajtása után a bekapcsolási idő sokkal rövidebb lesz.

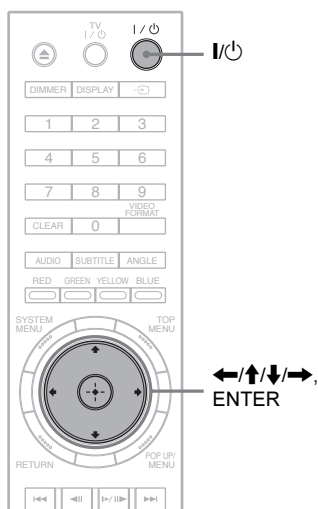

**1** Kapcsolja be a tv-készüléket.

**2** Kapcsolja be a lejátszót a I/O gombbal.  
Néhány pillanat múlva a készülék bekapcsol.

**3** Válassza ki a tv-készüléken, a lejátszó számára fenntartott videocsatornát.  
Ha nem jelenik meg a képernyőkijelzések nyelvének beállítására szolgáló menü, válassza ki az „Easy Setup” menüpont „Start” beállítását az „Options” menüben (52. oldal).

**4** Válassza ki a kívánt nyelvet, és nyomja meg az ENTER gombot.

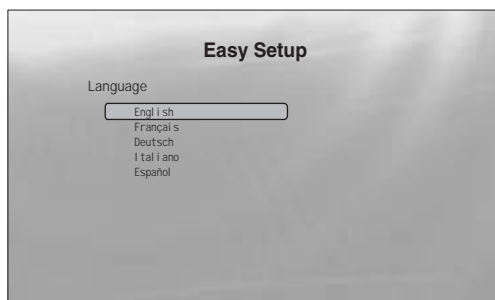

Ezzel a művelettel a főműsor, a szinkronfelirat és a BD-, DVD-menü nyelvét is beállította.

**5** Válassza ki a „Start” opciót és nyomja meg az ENTER gombot a gyorsbeállítás („Easy Setup”) megkezdéséhez.

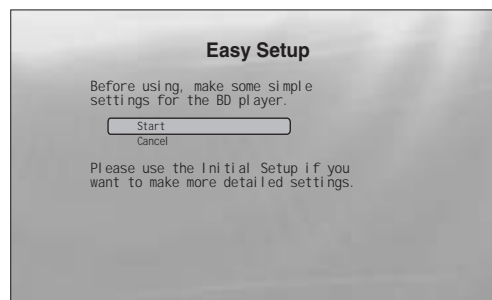

◆ Ha a fenti kijelzés nem jelenik meg

Ugorjon a 6. lépésre. Ez a kijelzés csak a készülék legelső bekapcsolásakor jelenik meg.

**6** Válassza ki a csatlakoztatott tv-készülék videó kimeneti formátumát és nyomja meg az ENTER gombot.

A videokimenetről bővebben a 46. oldalon olvashat.

◆ Ha a HDMI OUT aljzatot használja

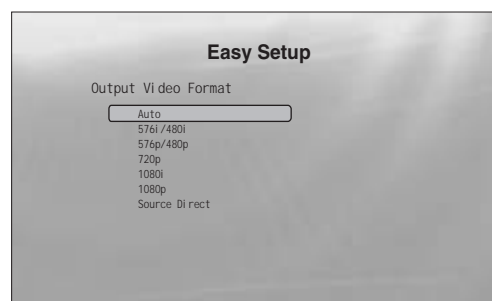

Válasszon az „Auto”, „576i/480i”, „576p/480p”, „720p”, „1080i”, „1080p” vagy a „Source Direct” beállítás közül, és folytassa a 8. lépéssel. A „TV Type” paraméter önműködően „16:9” (szélesképernyő) értékre kapcsol (7. lépés).

◆ Ha nem a HDMI OUT aljzatot használja

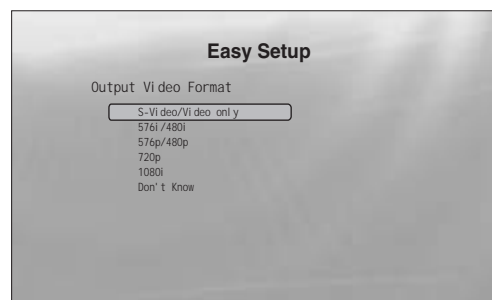

Válasszon az „S-Video/Video only”, „576i/480i”, „576p/480p”, „720p”, „1080i” vagy a „Don't Know” beállítás közül. Ha a „720p” vagy az „1080i” beállítást választotta, folytassa a 8. lépéssel. A „TV Type” paraméter önműködően „16:9” (szélesképernyő) értékre kapcsol (7. lépés).

- 7** Válassza ki a tv-készülék képernyőtípusának megfelelő beállítást és nyomja meg az ENTER gombot.

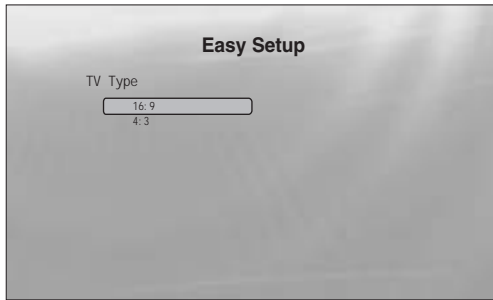

- ◆ **Ha szélesképernyős tv-készüléke vagy szélesképernyős üzemmóddal ellátott normál (4:3) képarányú készüléke van**  
Válassza ki a „16:9” beállítást (45. oldal).
- ◆ **Ha normál (4:3) képarányú tv-készüléke van**  
Válassza ki a „4:3” beállítást (45. oldal).

- 8** Válassza ki a „Finish Setup” opciót és nyomja meg az ENTER gombot.

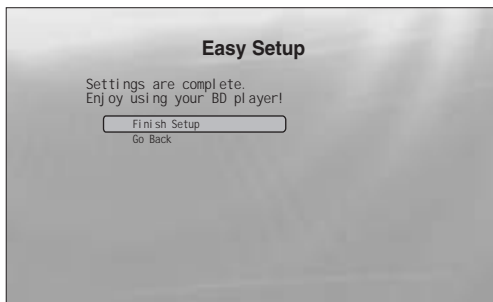

#### 🔧 Hasznos tudnivalók

- Ha a beállításokat szeretné visszaállítani a gyári értékre, olvassa el „A lejátszó beállításainak törlése” fejezetet (53. oldal).
- A gyorsbeállítás az „Options” menü „Easy Setup” opciója segítségével újraindítható (52. oldal).

## 7. lépés: egyéb beállítások

Az alábbi beállítások abban az esetben válnak szükségessé, ha az adott csatlakoztatási mód ezt megkívánja.

### Videocsatlakoztatás

- ◆ **Ha a COMPONENT VIDEO OUT aljzatokat használja**  
(**C** mintázat – 10. oldal)
- A VIDEO FORMAT gombbal válassza ki a tv-készüléknek megfelelő képfelbontást (46. oldal).
- ◆ **Ha a HDMI OUT aljzatot használja**  
(**D** mintázat – 11. oldal)
- A VIDEO FORMAT gombbal válassza ki a tv-készüléknek megfelelő képfelbontást (46. oldal).
- Válassza ki a HDMI aljzaton megjelenő jel felbontását a „Video Setup” menü „YCbCr/RGBPC (HDMI)” menüpontjában (45. oldal).

### Audiocsatlakoztatás

- ◆ **Ha a DIGITAL OUT (OPTICAL vagy COAXIAL) aljzatot használja**  
(**B-2**, **C-2**, **D-2** csatlakoztatási mód – 13–15. oldal)
- Az AV-erősítő (rádióerősítő) dekódertípusának megfelelően válassza ki az „Audio Setup” menü „Dolby Digital Output” és „DTS Output” menüpontjának megfelelő beállítását (47. oldal).
- ◆ **Ha a HDMI OUT aljzatot használja**  
(HDMI csatlakoztatás a **D-2**, **D-3** módszernél – 15. oldal)
- Az AV-erősítő (rádióerősítő) dekódertípusának megfelelően válassza ki az „Audio Setup” menü „Dolby Digital Output” és „DTS Output” menüpontjának megfelelő beállítását (47. oldal).
- Válassza ki a HDMI OUT aljzaton megjelenő hang típusát az „Audio Setup” menü „Audio (HDMI)” menüpontjában (47. oldal).
- ◆ **Ha az AUDIO OUT (L/R) aljzatokat használja**  
(**C-1** csatlakoztatási mód – 14. oldal)
- Válassza ki a „DTS Downmix” menüpont „Lt/Rt” beállítását az „Audio Setup” menüben (47. oldal).
- ◆ **Ha az 5.1CH OUTPUT aljzatokat használja**  
(**D-1** csatlakoztatási mód – 14. oldal)
- Válassza ki az „Audio Output Mode” menüpont „5.1 Channel” beállítását a „Speakers” menüben (51. oldal), és állítsa be a megfelelő hangszugárzó-paramétereket a „Speaker Setup” menüben.

### Megjegyzés

- Ha olyan készüléket csatlakoztat, mely nem képes fogadni a kiválasztott jeltípust, olyan hangos zaj hallható a hangszugárzókból, mely károsíthatja a hallását vagy a hangszugárzókat. Az is előfordulhat, hogy a hang egyáltalán nem lesz hallható.
- Ha a csatlakoztatáshoz a HDMI OUT vagy a COMPONENT VIDEO OUT aljzatokat használja, és a kép nem jelenik meg megfelelően, a csatlakoztatott képmegjelenítő eszköz valószínűleg nem kompatibilis a progresszív jelekkel. Ebben az esetben csatlakoztassa a képmegjelenítő eszközt az S VIDEO vagy a VIDEO aljzathoz (**A** vagy **B** mintázat – lásd a 10. oldalon), indítsa újra az „Easy Setup” funkciót az „Options” menüben (52. oldal), majd a 6. lépésben válassza ki az „S-Video/Video only” beállítást (18. oldal). A fenti opciók ellenőrzésével állapítsa meg, szükség van-e további beállításokra.

# Alapműveletek

A BD-lejátszás legtöbb lépése megegyezik a DVD-lemezekével. Ebben a fejezetben a BD-, DVD-, CD-lejátszásra vonatkozó általános tudnivalókat, illetve a készülék alapvető funkcióinak használatát ismertetjük.

Ha a DATA DVD lemezre\* felvett fájlokat szeretné ellenőrizni, használja a fájlkezelő funkciót. Mozgóképfájlokról a 32. oldalon, zeneszámokról a 36. oldalon, fényképfájlokról a 40. oldalon olvashat bővebb információkat.

A távvezérlővel működtethető funkciók teljes listája a 24. oldalon olvasható.

\* MPEG-2 PS mozgóképfájlokat, MP3 zeneszámokat vagy JPEG képfájlokat tartalmazó DVD+RW, DVD+R, DVD-RW, DVD-R lemezek.

- Lemez lejátszása . . . . . 20
- Útmutató a kijelzésekhez . . . . . 22
- Útmutató a távvezérlő használatához . . . . . 24
- A lemezinformációk ellenőrzése . . . . . 26
- Az alacsony hangerejű részek érthetőségének fokozása (Audio DRC) . . . . . 27
- A képjellemzők beállítása . . . . . 28
- Egy lemez zárolása (szülői felügyelet) . . . . . 29

# Lemez lejátszása

**BD** **DVD** **CD**

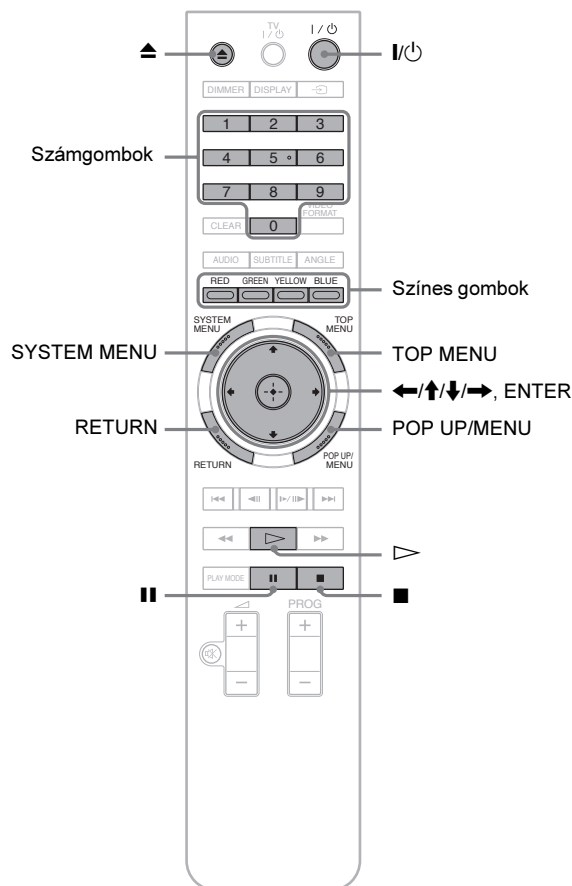



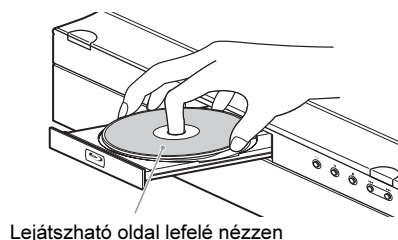

- 1** Nyomja meg a **I/⏻** gombot.  
Néhány másodperc múlva a lejátszó bekapcsol.
- 2** Válassza ki a tv-készüléken, a lejátszó számára fenntartott videocsatornát.
- 3** Nyissa ki a lemeztálcát a **▲** gombbal.
- 4** Helyezzen be egy lemezt úgy, hogy a lejátszható oldal lefelé nézzen.





**5 Zárja be a lemeztálcát a  gombbal.**  
Várjon egy rövid ideig, amíg a lemeztípus jelzése meg nem jelenik az előlapi kijelzőn.

**6 Indítsa el a lejátszást a  gombbal.**  
A távvezérlővel működtethető funkciókról bővebben a 24. oldalon olvashat.





Gombok	Részletek
	Lejátszás szüneteltetése, vagy a szüneteltetett lejátszás folytatása.
	Lejátszás megállítása, vagy a folytatási pont törlése (kétszer kell megnyomni).
	A lejátszás elindítása vagy újraindítása a megszakítási ponttól.

**7 A lejátszás befejezését követően nyomja meg a  gombot a lemeztálca nyitásához.**

**8 Vegye ki a lemezt, majd a  gombbal zárja be a lemeztálcát.**

**9 Kapcsolja ki a lejátszót a  gombbal.**

## A BD-lemez vagy a DVD-lemez menüjének használata

Ha BD-ROM, DVD VIDEO vagy lezárt DVD+RW, DVD-RW (videó formátumú), DVD+R vagy DVD-R (videó formátumú) lemezt használ, bekapcsolhatja a lemezmenüt a TOP MENU vagy a POP UP/MENU gombbal. Vannak olyan BD-, DVD-lemezek, melyeknél a lejátszás önműködően elindul. Mindkét esetben a ///, az ENTER vagy számgombokkal, illetve a képernyőutasításoknak megfelelő színes gombokkal vezérelheti a képernyőmenüt. A BD menü a lejátszás megszakítása nélkül használható.

## Korlátozással ellátott BD-lemezek lejátszása

Ha BD-ROM lejátszása közben a „CAN'T PLAY” jelenik meg a kijelzőn, módosítsa a „BD Parental Control” menüpont beállítását (30. oldal).

## Korlátozással ellátott DVD-lemezek lejátszása

Korlátozással ellátott DVD-lemez esetén a jelszóbeíró képernyő jelenik meg. A „DVD Parental Control” menüpont használatáról bővebben a 30. oldalon olvashat.

**1 A számgombok segítségével adja meg a négyjegyű jelszót.**

**2 A beírás után nyomja meg az ENTER gombot.**  
A jelszó beállítását vagy megváltoztatását lásd a 29. oldalon.

## Megjegyzések a folytatólagos lejátszási funkció használatához

- Ha a tételt még nem játszotta le, vagy a folytatási pont helye törlődött a memóriából, a lejátszás előlről kezdődik.
- A hely, ahol megállította a lemezt, törlődik a memóriából, ha:
  - módosítja a lejátszó beállításait,
  - kikapcsolja a lejátszót (csak BD-ROM és DATA DVD esetén),
  - kétszer megnyomja a  gombot,
  - kinyitja a lemeztálcát,
  - keresést végez a lemezen.

- A lejátszó csupán egy tétel, műsorszám, fájl megállítási pontjának feljegyzésére képes. Zenei CD esetén a lejátszás a műsorszám elejétől folytatódik.
- A lemez típusától függően a folytatólagos lejátszási funkció elképzelhető, hogy nem használható.

## A képernyővédő funkcióról

A képmegjelenítő eszköz károsodásának (beégés) megelőzése érdekében képernyővédő mintázat jelenik meg a képernyőn, ha 15 percig nem működteti a bekapcsolt lejátszót, ha nincs benne lemez vagy ha szünetel a tétel, diavetítés lejátszása. A képernyővédő kikapcsolásához nyomja meg a lejátszó bármely gombját.

## Egygombos lejátszás (csak HDMI csatlakoztatás esetén)

Ha megnyomja a  gombot, a lejátszó és a tv-készülék, AV-rádióerősítő önműködően bekapcsol, és a tv-készülék, AV-rádióerősítő a lejátszó számára fenntartott programhelyre kapcsol. A lejátszás önműködően elindul. Ez a funkció akkor használható, ha a „HDMI Control” menüpont „On” beállítása van kiválasztva az „Options” menüben (52. oldal).

Az alábbi esetekben a tv-készülék, AV-rádióerősítő önműködően a lejátszó számára fenntartott programhelyre kapcsol.

– Ha megnyomja a , SYSTEM MENU, TOP MENU vagy POP UP/MENU gombot a távvezérlőn.

– Ha önműködő lejátszási funkcióval rendelkező lemezt helyez a készülékbe.

# Útmutató a kijelzésekhez

BD DVD DATA DVD CD

Ha ebben az útmutatóban a „Válasszon egy opciót és nyomja meg az ENTER gombot.” utasítást olvassa, a távvezérlő **←/↑/↓/→** gombjaival válassza ki a kívánt opciót, és nyomja meg a középső végrehajtó gombot. A lejátszó működtetéséhez kövesse a képernyőutasításokat.

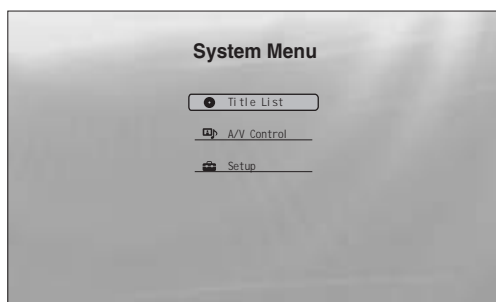

## 1 A fenti „System Menu” képernyő bekapcsolásához nyomja meg a SYSTEM MENU gombot.

Megjelenik a lejátszó nyitómenüje, melyben az összes funkció elérhető a megfelelő menüpont kiválasztásával.

## 2 Válasszon egy opciót és nyomja meg az ENTER gombot.

A megjelenő menüpontok rövid leírását a következőkben olvashatja. A részletes leírást a zárójelben feltüntetett oldalakon találhatja meg. Az előző képernyőre a RETURN gombbal kapcsolhat vissza.

## Title List

DATA DVD lemezek esetén – a tartalomtól függően – további almenük jelenhetnek meg. A háromféle tételista hasonló módon jelenik meg, és azonos módon használható.



Válassza ki a kívánt tétellistát: „Movies”, „Photos” vagy „Music” és nyomja meg az ENTER gombot.

### ◆ Movies

A mozgóképek, videofájlok megjelenítése (32. oldal).

### ◆ Photos

A fénykép-fájlok megjelenítése (40. oldal).

### ◆ Music

Zenei fájlok megjelenítése (36. oldal).

## A/V Control (27. oldal)

A kép- és a hangjellemzők beállítása. Válassza ki a „Video Control” vagy az „Audio Control” almenüt és nyomja meg az ENTER gombot.



## Setup (44. oldal)

A lejátszó működési paramétereinek beállítására szolgáló menü. Válassza ki a megfelelő almenüt és nyomja meg az ENTER gombot.

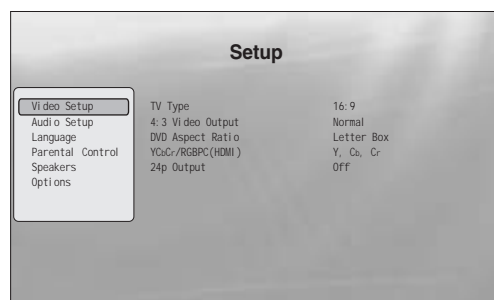

# Karakterek beírása

## DATA DVD

Amikor a képernyőn megjelenik egy billentyűzet (pl. tételkeresés esetén), az alábbiak szerint választhatja ki a karaktereket.

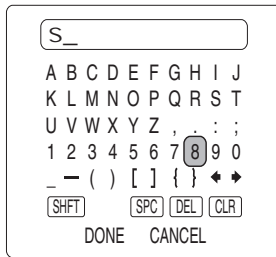

### 1 Válassza ki a megfelelő karaktert és nyomja meg az ENTER gombot.

A karakter megjelenik a beviteli mezőben. Ha szükséges, válasszon az alábbi opciók közül és nyomja meg az ENTER gombot.

Opció	Részletek
SHFT	Váltás nagybetűk és kisbetűk között. A megfelelő típust a beírás megkezdése előtt kell kiválasztani.
SPC	Szóköz beírása.
DEL	Az utolsó karakter törlése.
CLR	Az összes beírt karakter törlése.

### 2 Ismételje az 1-es lépést a többi karakter kiválasztásához.

### 3 Válassza ki a „DONE” opciót és nyomja meg az ENTER gombot a képernyőbillentyűzet bezárásához.

#### Megjegyzés

A bővített karakterkészlet nem használható.

# Útmutató a távvezérlő használatához

Az alábbiakban a távvezérlő összes funkcióját megismerheti. Ha a későbbiekben szükségessé válik, ellenőrizze az alábbi listát.

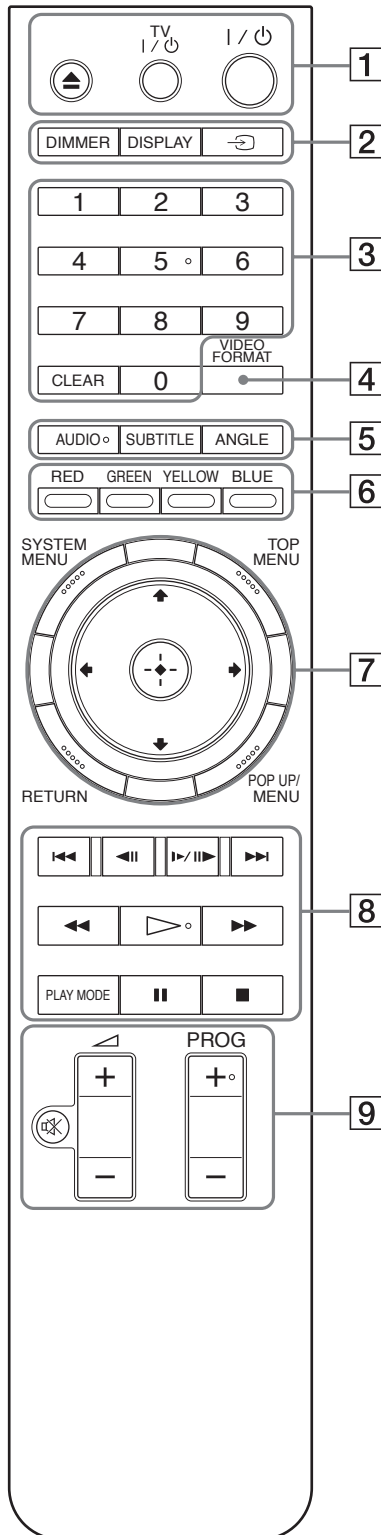

Az 5-ös számgombon, az AUDIO, PROG+ és a ▷ gombon tapintható jelölés található. A tapintópontot referenciaként használhatja a készülék vezérlése közben.

## 1 ▲ (nyit/zár) gomb (20. oldal)

– A lemeztálca nyitása és zárása.

## TV I/⏻ (be/készenlét) (17. oldal)

– A tv-készülék be- vagy kikapcsolása.

## I/⏻ (be/készenlét) (18. oldal)

– A lejátszó be- vagy kikapcsolása.

## 2 DIMMER (59. oldal)

– Az előlapi kijelző fényerejének beállítása (teljes elsötétítés esetén az előlapi kijelzések kikapcsolnak és az FL OFF jelző világít).

## DISPLAY (26. oldal)

– A lemezinformációk megjelenítése a képernyőn.

## ↻ (tv-készülék/videó) (17. oldal)

– Váltás a tv-készülék és egyéb külső jelforrás között.

## 3 Számgombok (26. oldal)

– A tétel-, fejezetszám stb. beírása.

## CLEAR

– A beviteli mező tartalmának törlése.

## 4 VIDEO FORMAT (45. oldal)

– A HDMI OUT aljzaton és a COMPONENT VIDEO OUT aljzatokon megjelenő video kimeneti jel felbontásának beállítása. Ha nem jelenik meg a kép, nyomja meg többször ezt a gombot.

## 5 AUDIO\*<sup>1</sup> (49. oldal)

– A BD-, DVD-lemez hangsávjának vagy a műsor nyelvének kiválasztása.

\*<sup>1</sup> Zenei CD vagy DATA DVD lemezen lévő MPEG-2 videofájl vagy MP3 zeneszám lejátszása közben csak a bal vagy csak a jobb csatorna nem választható ki.

## SUBTITLE (49. oldal)

– A BD-, DVD-lemez szinkronfelirat-nyelvének beállítása.

## ANGLE

– Váltás egy másik kameraállásra (ha elérhető).

## 6 Színes gombok (RED/GREEN/YELLOW/BLUE)

– A BD lemezenü használata közben bizonyos funkciók gyorskiválasztó gombjaiként működnek (a BD Java alapú interaktív alkalmazásainál is használhatók).

**7 SYSTEM MENU (22. oldal)**

- A készülék főmenüjének („System Menu”) be- és kikapcsolása.

**TOP MENU (20. oldal)**

- A BD- vagy DVD-lemez főmenüjének be- és kikapcsolása.

**POP UP/MENU (20. oldal)**

- A BD előbukkanó menüjének vagy a DVD lemezmenüjének be- és kikapcsolása.

**RETURN (20., 22. oldal)**

- Visszakapcsolás az előző képernyőre.

**←/↑/↓/→ (20., 22. oldal)**

- A kurzor mozgatása a kiválasztandó menüpontra.

**Központi gomb (ENTER) (20., 22. oldal)**

- Belépés a kiválasztott menüpontba.

**8 ◀◀/▶▶ (előző/következő)**

- Ugrás az előző, következő fejezetre, műsorszámra stb.

**◀||▶▶ (lassítás/léptetés)\*2**

- Lejátszás lassítva vagy képenként. A normál lejátszásra a ▶ gombbal kapcsolhat vissza.
  - Lejátszás lassítva  
Lejátszás közben nyomja meg a ▶▶ gombot. Lassított lejátszás közben a lejátszási sebességet az alábbiak szerint változtathatja a ▶▶ gombbal: 1/16 → 1/8 → 1/4 → 1/2 (a normál sebességhez képest).
  - Lejátszás képenként  
Lejátszás közben nyomja meg a || gombot, majd nyomja meg többször a ◀|| vagy ▶▶ gombot.

**◀◀/▶▶ (pásztázás)\*2**

- Gyorsított lejátszás hátra vagy előre. Többszöri megnyomásakor a lejátszási sebesség változik.

\*2 A lemez vagy a fájl típus függvényében előfordulhat, hogy a funkció nem használható vagy a keresési sebesség változik.

**▷ (lejátszás)**

- A lejátszás elindítása vagy folytatása.

**PLAY MODE**

- Átkapcsolás más lejátszási üzemmódba (ismétlés stb.) a lejátszás elindítása után.
- Műsorrészlet keresés (26. oldal).

**|| (szünet)**

- Lejátszás szüneteltetése vagy folytatása.

**■ (állj)**

- Lejátszás leállítása.
- Ha kétszer nyomja meg, a folytatási pont helye törlődik. A folytatási pont helye videofájl esetén a leállítási hely, audiófájl esetén az utoljára játszott zeneszám, fényképfájl esetén a legutóbb megtekintett fénykép.

- 9 Az alábbi gombokkal vezérelhető tv-készülékekről bővebben a 17. oldalon olvashat.

**⊗ (némítás) (17. oldal)**

- A tv-készülék hangjának némítása.

**◁ (hangerő) +/- (17. oldal)**

- A tv-készülék hangerejének beállítása.

**PROG (programhely) +/- (17. oldal)**

- A programhely kiválasztása a tv-készüléken.

**Változatos lejátszási módok**

**BD** **DVD** **DATA DVD** **CD**

**1 Lejátszás közben nyomja meg többször a PLAY MODE gombot.**

A rendelkezésre álló lejátszási módok a pillanatnyi tétel, műsorszám, fájl vagy lemeztípus függvényében eltérhetnek. A kiválasztott lejátszási mód kikapcsolásához nyomja meg újból a PLAY MODE gombot. Az idő szerint keresés („Time Search”) használatát lásd a „Keresés a távvezérlő használatával” című fejezetben (26. oldal).

**◆ Videofájl vagy film lejátszása közben**

Menüpont	Részletek
Repeat Chapter (csak BD-ROM, DVD VIDEO)	A pillanatnyi fejezet ismétlése.
Repeat Title	A pillanatnyi tétel ismétlése.

**◆ Zeneszám lejátszása közben**

Menüpont	Részletek
Repeat Track	A pillanatnyi műsorszám ismétlése.
Repeat All	A lemez vagy a „Music” tételista összes műsorszámának ismétlése.
Random	A lemez vagy a „Music” tételista összes műsorszámának véletlen sorrendű lejátszása.

**◆ Fényképlejátszás közben**

Menüpont	Részletek
Repeat All	A lemez vagy a „Photos” tételista összes fájljának ismétlése.
Random	A lemez vagy a „Photos” tételista összes fájljának véletlen sorrendű lejátszása.

## Keresés a távvezérlő használatával

**BD** **DVD** **DATA DVD**

A tétel, fejezet számának, illetve az idő kód (azaz a lemez eleje óta eltelt lejátszási idő) beírásával megkeresheti a kívánt jelenetet.

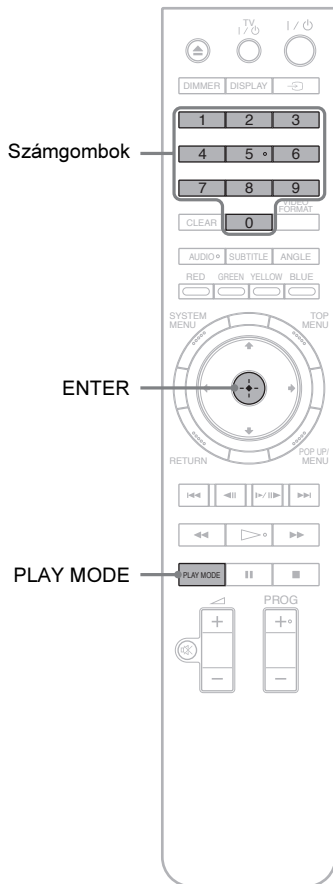

### Tétel vagy fejezet keresése (csak BD-ROM, DVD VIDEO)

**1** A lejátszás leállítása után írja be a kívánt tétel számát a számgombokkal.

Ha fejezetet keres, lejátszás közben írja be a fejezet számát. Ha hibázott, nyomja meg egyszer a CLEAR gombot és írja be újból a számot.

**2** A lejátszás elindításához nyomja meg az ENTER gombot.

### Műsorrészlet keresés

**1** Lejátszás közben nyomja meg ismételten a PLAY MODE gombot mindaddig, míg a „Time Search” meg nem jelenik.

**2** A számgombokkal írja be az idő kódot (eltelt lejátszási idő).

Az időt óra, perc és másodperc formában kell megadni (például az „12030” jelenti az 1 óra, 20 perc 30 másodpercnyi játékidőt). Ha hibázott, nyomja meg egyszer a CLEAR gombot és írja be újból a számot.

**3** A lejátszás elindításához nyomja meg az ENTER gombot.

### Megjegyzés

Lehetnek olyan DVD VIDEO, BD-ROM, DATA DVD lemezek, melyeknél a fenti keresési funkció nem használható.

## A lemezinformációk ellenőrzése

**BD** **DVD** **DATA DVD** **CD**

A DISPLAY gomb megnyomásával ellenőrizheti a tételre, fejezetre, műsorszámra vonatkozó információkat (beleértve a videó bitsűrűséget stb. is). A kijelzett információk a lemeztípustól és a lejátszó állapotától függően eltérhetnek.

### 1 Nyomja meg a DISPLAY gombot.

Példa: DVD VIDEO lejátszása közben.

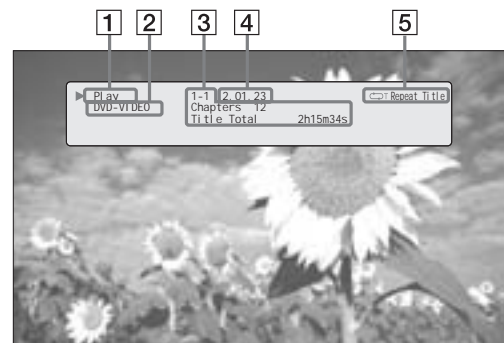

Az alábbi információk jelennek meg:

**1** Lejátszási állapot.

**2** Lemeztípus.

**3** Tételre vonatkozó információk.

- A pillanatnyi tétel és fejezet száma.
- A fejezetek száma a pillanatnyi tételen belül.
- A tétel teljes lejátszási ideje.

**4** A pillanatnyi tétel lejátszásából eltelt idő.

**5** Lejátszási mód.

### 2 Nyomja meg újból a DISPLAY gombot.

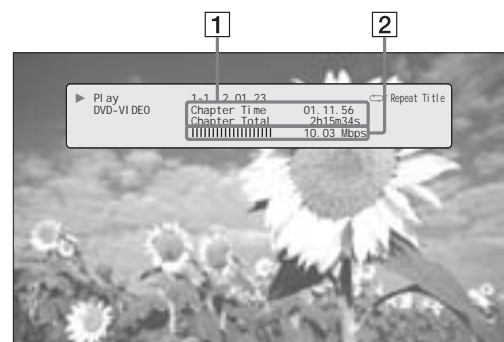

Ekkor az alábbi kijelzések jelennek meg:

**1** Fejezetre vonatkozó információk.

- A pillanatnyi fejezet lejátszásából eltelt idő.
- A pillanatnyi fejezet teljes lejátszási ideje.

**2** Videó bitsűrűség és jelfolyam információk.

## 🔊 Hasznos tudnivalók

- A lemezinformációkat az előlapi kijelzőn (59. oldal) vagy a tétellistában (22. oldal) is ellenőrizheti.
- A hangra vonatkozó információkat az AUDIO gombbal ellenőrizheti.

# Az alacsony hangerejű részek érthetőségének fokozása (Audio DRC)

**BD** **DVD** **DATA DVD**

Ezzel a funkcióval az alacsony hangerejű részek, pl. párbeszédék érthetősége fokozható.



Nagyon hasznos funkció, ha a hangerő valamilyen okból nem növelhető (pl. éjszaka).

- 1** Lejátszás közben nyomja meg a **SYSTEM MENU** gombot.
- 2** Válassza ki az „A/V Control” menüpontot és nyomja meg az **ENTER** gombot.
- 3** Válassza ki az „Audio Control” funkciót és nyomja meg az **ENTER** gombot a fentebb látható képernyő bekapcsolásához.
- 4** Amíg az „Audio DRC” kiemelve látható, a **←/→** gombbal állítsa be a hangot a „Max” és az „Off” érték között.
- 5** Nyomja meg az **ENTER** gombot.

## Megjegyzés

Az „Audio DRC” funkció csak Dolby Digital Blu-ray lemez vagy DVD-lemez esetén, illetve az alábbi feltételek szerint használható.

- Az „Audio Setup” menü „Dolby Digital Output” menüpontjában a „Downmix PCM” beállítás van kiválasztva (47. oldal), és a hangkimenet a **DIGITAL OUT (OPTICAL)** vagy **COAXIAL** vagy a **HDMI OUT** aljzaton jelenik meg.
- Az „Audio Setup” menü „Audio (HDMI)” menüpontjában a „PCM” beállítás van kiválasztva (47. oldal), és a hangkimenet a **HDMI OUT** aljzaton jelenik meg.
- A hangkimenet az **AUDIO OUT (L/R)** aljzatokon vagy az **5.1CH OUTPUT** aljzatokon jelenik meg.

# A képjellemzők beállítása

BD DVD DATA DVD

A gyárilag beprogramozott, filmszínházakra jellemző képbeállítások segítségével (melyeket eltérő megvilágítási viszonyokhoz terveztek) teljesen kihasználhatja BD- vagy DVD-lemezek nyújtotta képi élményt. A „Memory” menüpont lehetővé teszi a kép részletes beállítását és tárolását.

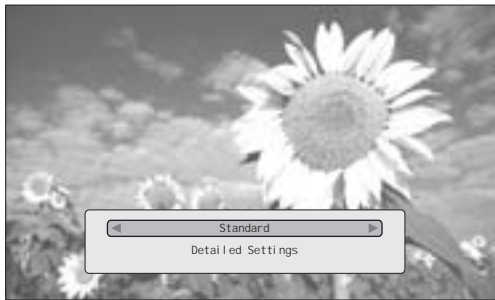

- 1** Lejátszás közben nyomja meg a SYSTEM MENU gombot.
- 2** Válassza ki az „A/V Control” menüpontot és nyomja meg az ENTER gombot.
- 3** Válassza ki a „Video Control” funkciót és nyomja meg az ENTER gombot a fentebb látható képernyő bekapcsolásához.
- 4** A  $\leftarrow/\rightarrow$  gombbal válasszon egy beállítást.

Beállítás	Részletek
Brighter Room	Átlagosnál világosabb szobában ideális.
Theatre Room	Elsötétített szobában, házimozzi környezethez ideális.
Standard (alapbeállítás)	Általában ezt a beállítást javasolt használni.
Memory (1–3)	A memóriában tárolt korábbi képbeállítás előhívása vagy egy új beállítás létrehozása. A lejátszó 3 beállítás tárolására képes (lásd a 28. oldalon).

- 5** Nyomja meg az ENTER gombot.

## ☞ Hasznos tudnivaló

A fenti beállítások hatása akkor érzékelhető, ha a tv-készülék képbeállítása „Standard” (ha van ilyen).

## Megjegyzés

A „Memory” menüpont beállítása nincs hatással az S VIDEO OUT vagy a VIDEO OUT aljzaton megjelenő kép minőségére.

# A képjellemzők részletes beállítása és tárolása

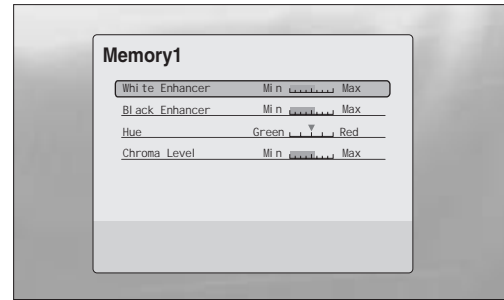

- 1** „A képjellemzők beállítása” fejezet (28. oldal) 4. lépésében válassza ki a „Memory 1”– „Memory 3” memóriahelyek egyikét.
- 2** Válassza ki a „Detailed Settings” funkciót és nyomja meg az ENTER gombot a fentebb látható képernyő bekapcsolásához. Ha egy másik memóriahelyet szeretne kiválasztani, nyomja meg a RETURN gombot.
- 3** Válassza ki és állítsa be a kívánt képjellemzőket a  $\leftarrow/\rightarrow$  gombbal.

## ◆ A beállítás hatásának ellenőrzése

Válassza ki a kívánt képjellemzőt és nyomja meg az ENTER gombot a beállító képernyő bekapcsolásához. A  $\leftarrow/\rightarrow$  gombbal végezze el a beállítást, és közben ellenőrizze a hatást a háttérben látható képen. A beállítás tárolásához nyomja meg az ENTER gombot.

A „Memory” gyárilag tárolt értékei aláhúzva láthatók.

Beállítás	Részletek
White Enhancer (Min~ <u>mid</u> ~Max)	A fehér árnyalatok fényességének beállítása.
Black Enhancer (Min~ <u>mid</u> ~Max)	A sötét árnyalatok mélységének beállítása.
Hue (Green~ <u>mid</u> ~Red)	A zöld és a piros közötti színyegyensúly beállítása.
Chroma Level (Min~ <u>mid</u> ~Max)	A színtelítettség beállítása.

- 4** Nyomja meg a RETURN gombot.



# Egy lemez zárolása (szülői felügyelet)

**BD DVD**

Ha a „Parental Control” (szülői felügyelet) menüpontban beállít egy jelszót és egy korlátozási szintet, megakadályozhatja a nemkívánatos lemezek ellenőrizetlen lejátszását.

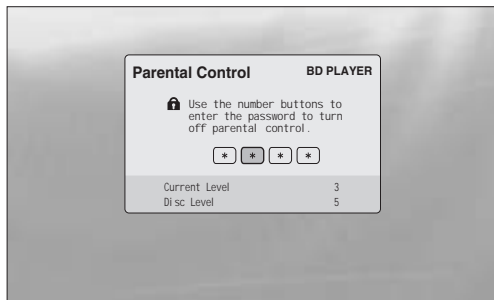

A jelszó akkor szükséges, ha a DVD korlátozási szintje meghaladja az Ön által beállított értéket.

## Megjegyzés

- A lejátszás nem korlátozható ezzel a funkcióval, ha a DVD VIDEO, BD-ROM nem rendelkezik szülői felügyelet opcióval.
- Ha a jelszót elfelejti, törölnie kell a lejátszó összes beállítását (33. oldal).
- A fenti kijelzés nem jelenik meg BD-ROM lemezeknél. Ha a szülői felügyeleti korlátozás miatt a BD-ROM nem játszható le, állítsa vissza a „Change Age Restriction” menüpont alapértékét a „BD Parental Control” menüben (30. oldal).

# A jelszó beállítása, megváltoztatása

**BD DVD**

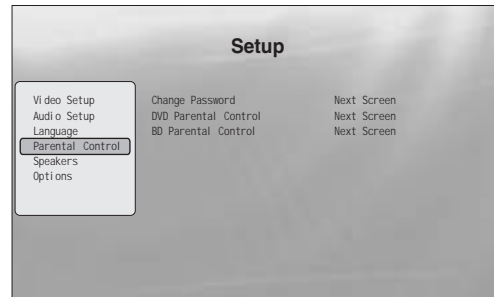

- 1** Nyomja meg a SYSTEM MENU gombot.
- 2** Válassza ki a „Setup” menüt és nyomja meg az ENTER gombot.
- 3** Válassza ki a „Parental Control” menüpontot és nyomja meg az ENTER gombot a fentebb látható „Parental Control” képernyő bekapcsolásához.
- 4** Válassza ki a „Change Password (Set Password)” funkciót és nyomja meg az ENTER gombot.
- 5** Válassza ki a „Next Screen” opciót és nyomja meg az ENTER gombot a jelszóbeíró képernyő bekapcsolásához.
  - ◆ **Ha még nem állította be a jelszót**  
A számgombokkal írja be a négyjegyű jelszót és nyomja meg a ↓ gombot. Írja be újból a jelszót és nyomja meg az ENTER gombot.
  - ◆ **Ha korábban már beállította a jelszót**  
A számgombokkal írja be a négyjegyű jelszót és nyomja meg az ENTER gombot. Írja be az új jelszót és nyomja meg a ↓ gombot, majd írja be újból a jelszót és nyomja meg az ENTER gombot.

## Hasznos tudnivaló

Ha a műveletet a „DVD Parental Control” beállításával szeretné folytatni, hajtsa végre az „A szülői felügyelet beállítása DVD VIDEO lemezeknél” fejezetben leírt műveletsort a 4. lépéstől (30. oldal).

## A szülői felügyelet beállítása DVD VIDEO lemezeknél

### DVD

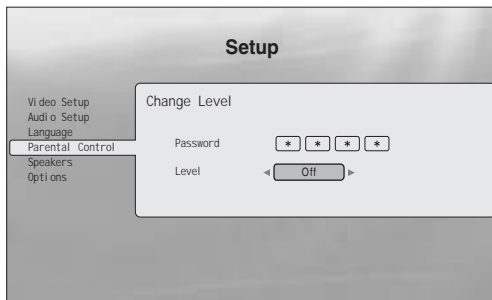

- 1 Nyomja meg a SYSTEM MENU gombot.
- 2 Válassza ki a „Setup” menüt és nyomja meg az ENTER gombot.
- 3 Válassza ki a „Parental Control” menüpontot és nyomja meg az ENTER gombot a „Parental Control” képernyő bekapcsolásához.
- 4 Válassza ki a „DVD Parental Control” funkciót és nyomja meg az ENTER gombot.
- 5 Válassza ki a „Change Level” opciót és nyomja meg az ENTER gombot a fenti képernyő bekapcsolásához.  
Itt beállíthatja a korlátozási szintet.
- 6 A számgombokkal írja be a jelszót és nyomja meg az ENTER gombot.
- 7 A  $\leftarrow/\rightarrow$  gombbal állítsa be a korlátozási szintet „Off” és „Level 8” értékek között és nyomja meg az ENTER gombot.  
Minél kisebb értéket állít be, annál szigorúbb a korlátozás.
- 8 Amikor a „Parental Control” menü újból megjelenik, válassza ki a „DVD Parental Control” menüpontot és nyomja meg az ENTER gombot.
- 9 Válassza ki a „DVD Country Code” funkciót és nyomja meg az ENTER gombot.  
Ezzel biztosíthatja azt, hogy az Ön országában engedélyezett jelenetek kerüljenek lejátszásra.
- 10 A „DVD Country Code” képernyőn írja be a jelszót a számgombokkal és nyomja meg az ENTER gombot.
- 11 A  $\leftarrow/\rightarrow$  gombbal válassza ki az országcódot (lásd a 63. oldalon), vagy nyomja meg a  $\downarrow$  gombot és a számgombokkal írja be az országcódot.
- 12 Nyomja meg az ENTER gombot.

## A szülői felügyelet beállítása BD-ROM lemezeknél

### BD



- 1 Nyomja meg a SYSTEM MENU gombot.
- 2 Válassza ki a „Setup” menüt és nyomja meg az ENTER gombot.
- 3 Válassza ki a „Parental Control” menüpontot és nyomja meg az ENTER gombot a „Parental Control” képernyő bekapcsolásához.
- 4 Válassza ki a „BD Parental Control” funkciót és nyomja meg az ENTER gombot.
- 5 Válassza ki a „Change Age Restriction” opciót és nyomja meg az ENTER gombot a fenti képernyő bekapcsolásához.  
BD-ROM lemezeknél a korlátozás korhatár szerint történik, nem pedig egy beállított érték szerint.
- 6 A számgombokkal írja be a jelszót és nyomja meg az ENTER gombot.
- 7 A  $\leftarrow/\rightarrow$  gombbal állítsa be a korhatárt „0” és „255” között és nyomja meg az ENTER gombot.
- 8 Amikor a „Parental Control” menü újból megjelenik, válassza ki a „BD Parental Control” menüpontot és nyomja meg az ENTER gombot.
- 9 Válassza ki a „BD Country Code” funkciót és nyomja meg az ENTER gombot.  
Ezzel biztosíthatja azt, hogy az Ön országában engedélyezett jelenetek kerüljenek lejátszásra.
- 10 A „BD Country Code” képernyőn írja be a jelszót a számgombokkal és nyomja meg az ENTER gombot.
- 11 A  $\leftarrow/\rightarrow$  gombbal válassza ki az országcódot (lásd a 63. oldalon), vagy nyomja meg a  $\downarrow$  gombot és a számgombokkal írja be az országcódot.
- 12 Nyomja meg az ENTER gombot.

#### ☞ Hasznos tudnivaló

Ha a műveletet a „BD Parental Control” beállításával szeretné folytatni, hajtsa végre az „A szülői felügyelet beállítása BD-ROM lemezeknél” fejezetben leírt műveletsort a 4. lépéstől (30. oldal).



# Videofájlok lejátszása

A DATA DVD lemezen lévő MPEG-2 PS videofájlok ellenőrzéséhez és rendezéséhez használja a „Movie” tétellistát.

- Az összes tételek megjelenítése . . . . . 32
- Bőngészés műfaj, gyorslista vagy mappa szerint . . . . . 34
- Tétel keresése. . . . . 34
- Programozott lejátszás (gyorslista) . . . . . 35

## Az összes tétel megjelenítése

### DATA DVD

A „Movies” tétellista bekapcsolásakor a lemezen lévő összes tétel megjelenik.



A ← gomb megnyomásakor a böngésző menü megjelenik.

- 1** Nyomja meg a SYSTEM MENU gombot.
- 2** Válassza ki a „Title List” funkciót és nyomja meg az ENTER gombot.
- 3** Válassza ki a „Movies” opciót és nyomja meg az ENTER gombot.

Megjelenik a fenti „All Movies” képernyő, mely az összes tételt tartalmazza (a ↓ gombbal görgethető). Az „All Movies” képernyőn olyan funkciókat hajthat végre a böngésző menü segítségével, melyek az összes tételre vonatkoznak (lásd lentebb).

### A böngésző menü használata

A 3. lépés után nyomja meg a ← gombot a „Movies” tétellistára vonatkozó opciók megjelenítéséhez. Az egyes műveletsorok részletesebb leírását lásd a zárójelben feltüntetett oldalon. A választható menüpontok a pillanatnyi kijelzéstől függően változhatnak.

Menüpont	Részletek
All Movies	Összes tétel listázása (lásd fent).
Browse	A műfajok, a gyorslista vagy a mappák megjelenítése (34. oldal).
Search	Tételkeresés a képernyőbillentyűzet használatával (34. oldal).
Sort	A tételek rendezése dátum vagy betűrend szerinti sorrendben (lásd lentebb).

#### ◆Példa: a „Sort” funkció alkalmazása az összes tételre

- 1** Válassza ki a „Sort” funkciót és nyomja meg az ENTER gombot.
- 2** Válassza ki a rendezési elvet; „Recent first” (legújabb elől), „Oldest first” (legrégebb elől), „By title (A→Z)” (tételnév szerint, növekvő), „By title (Z→A)” (tételnév szerint, csökkenő) és nyomja meg az ENTER gombot.

## Tétel lejátszása

**1** „Az összes tétel megjelenítése” rész 3. lépése után válassza ki a lejátszani kívánt tételt, és nyomja meg az ENTER gombot.

A tétel lejátszása megkezdődik. A kiválasztott tétel lejátszására vonatkozó egyéb beállításokat az „Options” menüben hajthat végre (lásd lentebb).

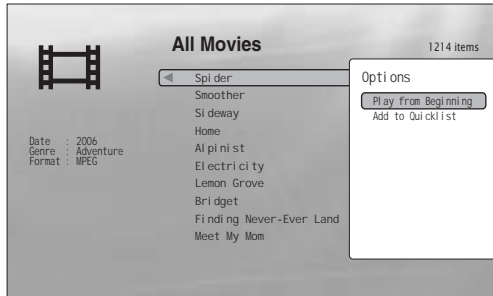

Az „Options” menü akkor jelenik meg, ha a tétel kiválasztása után megnyomja a **→** gombot.

### Az „Options” menü használata

A fenti műveletben az ENTER gomb helyett nyomja meg a **→** gombot. Ekkor megjelenik a kiválasztott tételre az adott pillanatban használható menüpontokat tartalmazó „Options” menü. A fenti példa esetében az alábbi menüpontok érhetőek el.

Menüpont	Részletek
Play from Beginning	A kiválasztott tétel lejátszása az elejétől.
Add to Quicklist	A kiválasztott tétel hozzáadása a gyorslistához.

#### ◆Példa: a „Play from Beginning” opció alkalmazása a kiválasztott tételre

**1** Válassza ki a „Play from Beginning” funkciót és nyomja meg az ENTER gombot.

### Egy másik lejátszási mód kiválasztása

Lejátszás közben nyomja meg többször a PLAY MODE gombot. A lejátszási módok az alábbi sorrendben jelennek meg: „Time Search” (26. oldal) — „Repeat Title” — „Repeat Off” A részleteket lásd a 25. oldalon.

#### 🔧 Hasznos tudnivaló

A távvezérlővel működtethető funkciókat lásd a 24. oldalon.

## Néhány szó a tételista „Movies” (összes videofájl) kijelzéséről

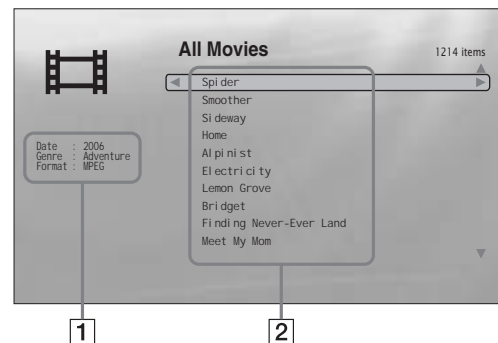

### **1** Részletes információk

A kiválasztott tételre vonatkozó részletes információk.

- Date: a felvételi év kijelzése.
- Genre: a műfaj kijelzése.
- Format: a tömörítési formátum kijelzése.

### **2** Lista terület

A teljes lemeztartalom tételneveinek megjelenítése.

# Böngészés műfaj, gyorslista vagy mappa szerint

DATA DVD

Szűkítse le a tételek listáját kategóriatípus (pl. „Folders” (mappák)), majd kategória szerint.



- 1** Nyomja meg a SYSTEM MENU gombot.
- 2** Válassza ki a „Title List” menüpontot és nyomja meg az ENTER gombot.
- 3** Válassza ki a „Movies” opciót és nyomja meg az ENTER gombot.
- 4** Kapcsolja be a böngésző menüt a ← gombbal.
- 5** Válassza ki a „Browse” opciót és nyomja meg az ENTER gombot.
- 6** Válasszon böngészési típust (műfaj („Genres”), gyorslista („Quicklist”) vagy mappa („Folders”)) és nyomja meg az ENTER gombot.  
A műfajok, gyorslisták vagy mappák megjelennek. A gyorslistáról bővebben a „Programozott lejátszás (gyorslista)” című fejezetben olvashat (35. oldal).
- 7** Válassza ki a kívánt műfajt, gyorslistát vagy mappát és nyomja meg az ENTER gombot.

## 🔍 Hasznos tudnivaló

A kívánt tétel kiválasztásához és a lejátszás elindításához használhatja az ENTER gombot, illetve az „Options” menüt is (nyomja meg a → gombot).

# Tétel keresése

DATA DVD

Kereshet a pontos tételnev alapján vagy a hasonló nevű tételek között.

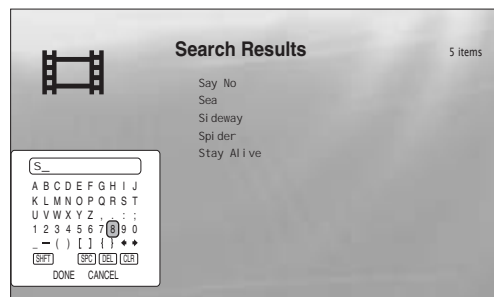

A karakterek számának növekedésével a találatok száma szűkül.

- 1** Nyomja meg a SYSTEM MENU gombot.
- 2** Válassza ki a „Title List” menüpontot és nyomja meg az ENTER gombot.
- 3** Válassza ki a „Movies” opciót és nyomja meg az ENTER gombot.
- 4** Kapcsolja be a böngésző menüt a ← gombbal.
- 5** Válassza ki a „Search” opciót és nyomja meg az ENTER gombot.
- 6** A képernyőbillentyűzet segítségével írja be a tételnevet (lásd a 23. oldalon).

## 🔍 Hasznos tudnivaló

A kívánt tétel (találati listából történő) kiválasztásához és a lejátszás elindításához használhatja az ENTER gombot, illetve az „Options” menüt is (nyomja meg a → gombot).

# Programozott lejátszás (gyorslista)

## DATA DVD

Egyéni gyorslista („Quicklist”) összeállításával kedvenc tételeit tetszés szerinti sorrendben játszhatja le.

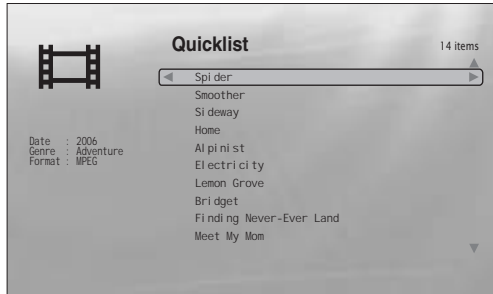

A gyorslista összeállítása az eredeti felvételekre nincs hatással.

- 1** Nyomja meg a **SYSTEM MENU** gombot.
- 2** Válassza ki a „Title List” menüpontot és nyomja meg az **ENTER** gombot.
- 3** Válassza ki a „Movies” opciót és nyomja meg az **ENTER** gombot.
- 4** Amikor az „All Movies” lista megjelenik, válassza ki a gyorslista („Quicklist”) első tételét és nyomja meg a **→** gombot.
- 5** Válassza ki az „Add to Quicklist” opciót az „Options” menüből és nyomja meg az **ENTER** gombot.
- 6** A 4. és 5. lépés ismétlésével válassza ki a beprogramozni kívánt tételeket.  
A tételeket a kívánt lejátszási sorrendben kell kiválasztani. Egy tételt többször is kiválaszthat. A gyorslista („Quicklist”) legfeljebb 25 tételt tartalmazhat.
- 7** Kapcsolja be a böngésző menüt a **←** gombbal.
- 8** Válassza ki a „Browse” opciót és nyomja meg az **ENTER** gombot.
- 9** Válassza ki a „Quicklist” opciót és nyomja meg az **ENTER** gombot a fenti képernyő bekapcsolásához.  
A gyorslistában („Quicklist”) megjelennek a beprogramozott tételek.
- 10** Válassza ki a kezdő tételt és nyomja meg az **ENTER** gombot.

## Egy tétel törlése a gyorslistáról

- 1** Válassza ki a képernyőn látható gyorslistán a törölni kívánt tételt és nyomja meg a **→** gombot.
- 2** Válassza ki a „Remove” funkciót és nyomja meg az **ENTER** gombot.

## ☼ Hasznos tudnivaló

A **PLAY MODE** gombbal (25. oldal) a gyorslista tételeit más lejátszási módban is játszhatja.

## Megjegyzés

Bizonyos műveletek (pl. a lemeztálcá nyitása, a lejátszó kikapcsolása stb.) után a gyorslista tartalma törölhető.

# Zeneszámok lejátszása

A DATA DVD lemezen lévő MP3 zeneszámok listázásához és lejátszásához használja a „Music” tétellistát. Kedvenc zeneszámaiból gyorslistát („Quicklist”) készíthet, és változatos módokon játszhatja le azokat.

- Az összes előadó megtekintése ..... 36
- Böngészés előadó, album, műfaj, gyorslista vagy mappa szerint ..... 38
- Zeneszám keresése ..... 38
- Programozott lejátszás (gyorslista) ..... 39

## Az összes előadó megtekintése

### DATA DVD

A „Music” tétellista bekapcsolásakor a lemezen lévő összes előadó neve megjelenik.

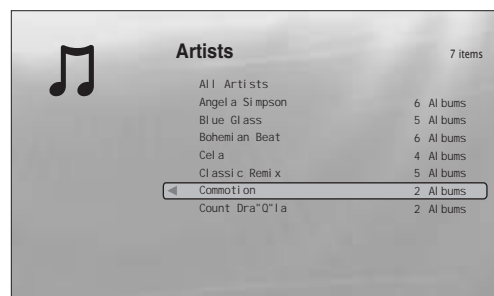

A ← gomb megnyomásakor a böngésző menü megjelenik.

- 1** Nyomja meg a **SYSTEM MENU** gombot.
- 2** Válassza ki a „Title List” funkciót és nyomja meg az **ENTER** gombot.
- 3** Válassza ki a „Music” opciót és nyomja meg az **ENTER** gombot.

Megjelenik a fenti „Artists” képernyő, mely az összes előadót tartalmazza (a ↓ gombbal görgethető). Az „Artists” képernyőn olyan funkciókat hajthat végre a böngésző menü segítségével, melyek az összes zeneszámmra vonatkoznak (lásd lentebb).

### A böngésző menü használata

A 3. lépés után nyomja meg a ← gombot a „Music” listára vonatkozó opciók megjelenítéséhez. Az egyes műveletsorok részletesebb leírását lásd a zárójelben feltüntetett oldalon. A választható menüpontok a pillanatnyi kijelzéstől függően változhatnak.

Menüpont	Részletek
All Songs	Összes zeneszám listázása (37. oldal).
Browse	Az előadók, az albumok, a műfajok, a gyorslista vagy a mappák megjelenítése (38. oldal).
Search	Zeneszámkeresés a képernyőbillentyűzet használatával (38. oldal).
Sort	A zeneszámok rendezése ábécé, évszám stb. szerinti sorrendben (lásd lentebb).
Now Playing	A zeneszámmra és a lejátszásra vonatkozó információk megjelenítése lejátszás közben.

#### ☺Példa: a „Sort” funkció alkalmazása az összes zeneszámmra

- 1** Az összes zeneszám megjelenítéséhez válassza ki az „All Songs” opciót a böngésző menüben és nyomja meg az **ENTER** gombot.
- 2** Kapcsolja be a böngésző menüt a ← gombbal.
- 3** Válassza ki a „Sort” opciót és nyomja meg az **ENTER** gombot.
- 4** Válassza ki a rendezési elvet; „Recent first” (legújabb elől), „Oldest first” (legrégebb elől), „By title (A→Z)” (név szerint, növekvő), „By title (Z→A)” (név szerint, csökkenő) és nyomja meg az **ENTER** gombot.



## Zeneszám lejátszása

**1** A fenti „Az összes előadó megtekintése” rész 3. lépése után szűkítse a zeneszámok listáját az előadó és az album megadásával.

Az összes zeneszám listázásához nyomja meg a ← gombot és válassza ki az „All Songs” opciót a böngésző menüből.

**2** Válassza ki a lejátszani kívánt zeneszámot, és nyomja meg az ENTER gombot.

A zeneszám lejátszása megkezdődik. A kiválasztott zeneszám lejátszására vonatkozó egyéb beállításokat az „Options” menüben hajthat végre (lásd lentebb).

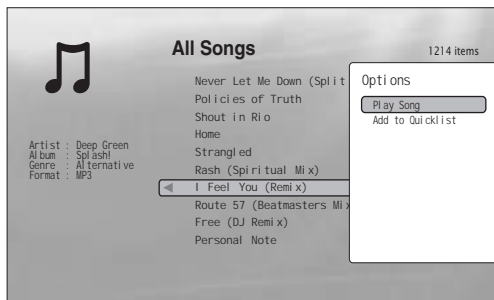

Az „Options” menü akkor jelenik meg, ha a zeneszám kiválasztása után megnyomja a → gombot.

## Az „Options” menü használata

A fenti műveletben az ENTER gomb helyett nyomja meg a → gombot. Ekkor megjelenik a kiválasztott zeneszámra az adott pillanatban használható menüpontokat tartalmazó „Options” menü. A fenti példa esetében az alábbi menüpontok érhetőek el.

Menüpont	Részletek
Play Song	A kiválasztott zeneszám lejátszása az elejétől.
Add to Quicklist	A kiválasztott zeneszám hozzáadása a gyorslistához.

**Példa: a „Play Song” opció alkalmazása a kiválasztott zeneszámra**

**1** Válassza ki a „Play Song” funkciót és nyomja meg az ENTER gombot.

## Egy másik lejátszási mód kiválasztása

Lejátszás közben nyomja meg többször a PLAY MODE gombot. A lejátszási módok az alábbi sorrendben jelennek meg: „Repeat Track” (zeneszám ismétlés) — „Repeat All” (összes ismétlés) — „Random” (véletlen sorrend) — „Repeat Off” (ismétlés kikapcsolva). A részleteket lásd a 25. oldalon.

### Hasznos tudnivalók

- A távvezérlővel működtethető funkciókat lásd a 24. oldalon.
- Ha leállítja a lejátszást, a készülék a következő alkalommal az utoljára lejátszott műsorszámmal kezdi a lejátszást.
- A lemez megírására használt szoftver típusától függően előfordulhat, hogy a megjelenített műsorszám- vagy albumnév karakterei eltérnek a beírt karakterektől.

### Megjegyzés

- Előfordulhat, hogy az MP3 audio műsorszámok lejátszási ideje pontatlanul jelenik meg.
- Ha egy nem MP3 fájl nevéhez hozzáírja az „MP3” kiterjesztést, a lejátszó akaratlanul lejátszhatja azt. Ilyen esetben a csatlakoztatott külső eszköz meghibásodhat.
- Ha egy másik albumra kapcsol, a lejátszás kis időkéssel kezdődik meg.
- Ha a folytatólagos lejátszási funkciót MP3 zeneszámokhoz használja, a lejátszás a műsorszám elejétől kezdődik.

## Néhány szó a tételista „Music” (összes zeneszám) kijelzéséről

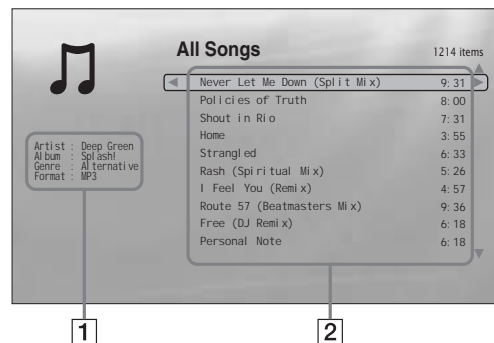

**1** Részletes információk

A kiválasztott zeneszámra vonatkozó részletes információk.

- Artist: az előadó nevének kijelzése.
- Album: az albumnév kijelzése.
- Genre: a műfaj kijelzése.
- Format: a tömörítési formátum kijelzése.

**2** Lista terület

Általános információk megjelenítése.

- Főzőna: a zeneszámok címének megjelenítése.
- Alzóna: az egyes műsorszámok teljes lejátszási idejének kijelzése.

## Zeneszámok, melyeket nem lehet lejátszani

A lejátszó nem képes lejátszani a fájlt, ha:

- A DATA DVD lemez nem olyan MP3 formátumban készült el, mely megfelel az UDF-nek (általános lemezformátum).
- Az audio műsorszám nem „MP3” kiterjesztésű.
- Az adatfájl nem megfelelő formátumú, annak ellenére, hogy „MP3” kiterjesztéssel rendelkezik.
- Az adatfájl nem felel meg az MPEG-1 Audio Layer III formátumnak.
- Az adatfájl felvételi formátuma mp3PRO.
- A fájlnevén olyan karaktert is tartalmaz, mely nem része az angol ábécének, vagy nem számjegy.

# Böngészés előadó, album, műfaj, gyorslista vagy mappa szerint

DATA DVD

Szűkítse le a tételek listáját kategóriatípus (pl. „Genres” (műfajok)), majd kategória szerint.

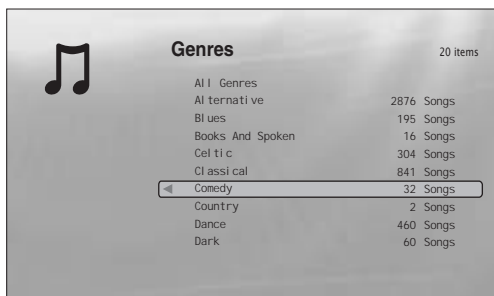

Az üres műfajkategóriák nem jelennek meg.

- 1 Nyomja meg a SYSTEM MENU gombot.
- 2 Válassza ki a „Title List” menüpontot és nyomja meg az ENTER gombot.
- 3 Válassza ki a „Music” opciót és nyomja meg az ENTER gombot.
- 4 Kapcsolja be a böngésző menüt a ← gombbal.
- 5 Válassza ki a „Browse” opciót és nyomja meg az ENTER gombot.
- 6 Válasszon böngészési típust (előadó („Artists”), album („Albums”), műfaj („Genres”), gyorslista („Quicklist”) vagy mappa („Folders”)) és nyomja meg az ENTER gombot.  
Az előadók, albumok, műfajok, gyorslisták vagy mappák megjelennek.  
A gyorslistáról bővebben a „Programozott lejátszás (gyorslista)” című fejezetben olvashat (39. oldal).
- 7 Válassza ki a kívánt előadót, albumot, műfajt, gyorslistát vagy mappát és nyomja meg az ENTER gombot.

## 🔍 Hasznos tudnivaló

A kívánt zeneszám kiválasztásához és a lejátszás elindításához használhatja az ENTER gombot, illetve az „Options” menüt is (nyomja meg a → gombot).

# Zeneszám keresése

DATA DVD

Kereshet a pontos műsorszám cím alapján vagy a hasonló című műsorszámok között.

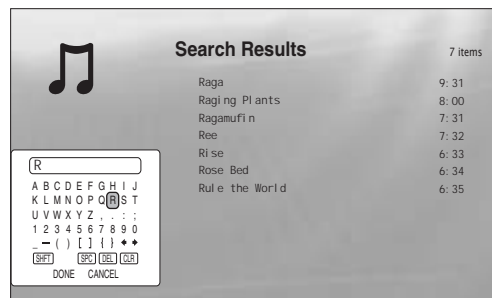

A karakterek számának növekedésével a találatok száma szűkül.

- 1 Nyomja meg a SYSTEM MENU gombot.
- 2 Válassza ki a „Title List” menüpontot és nyomja meg az ENTER gombot.
- 3 Válassza ki a „Music” opciót és nyomja meg az ENTER gombot.
- 4 Kapcsolja be a böngésző menüt a ← gombbal.
- 5 Válassza ki az „All Songs” opciót és nyomja meg az ENTER gombot.
- 6 Kapcsolja be a böngésző menüt a ← gombbal.
- 7 Válassza ki a „Search” opciót és nyomja meg az ENTER gombot.
- 8 A képernyőbillentyűzet segítségével írja be a műsorszám címet (lásd a 23. oldalon).

## 🔍 Hasznos tudnivalók

- A kívánt műsorszám (találati listából történő) kiválasztásához és a lejátszás elindításához használhatja az ENTER gombot, illetve az „Options” menüt is (nyomja meg a → gombot).
- Mindegyik tétel listán (pl. műfajok („Genres”)) belül kereshet műfaj, előadó, album vagy mappa szerint.

# Programozott lejátszás (gyorslista)

DATA DVD

Egyéni gyorslista („Quicklist”) összeállításával kedvenc zeneszámait tetszés szerinti sorrendben játszhatja le.

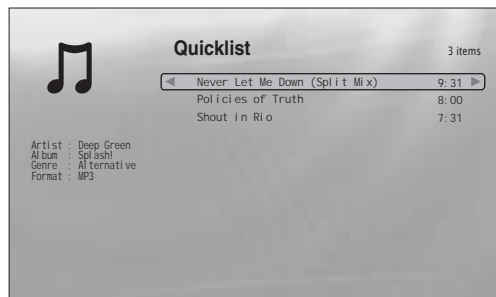

A gyorslista összeállítása az eredeti felvételekre nincs hatással.

- 1** Nyomja meg a **SYSTEM MENU** gombot.
- 2** Válassza ki a „Title List” menüpontot és nyomja meg az **ENTER** gombot.
- 3** Válassza ki a „Music” opciót és nyomja meg az **ENTER** gombot.
- 4** Kapcsolja be a böngésző menüt a **←** gombbal.
- 5** Válassza ki az „All Songs” opciót és nyomja meg az **ENTER** gombot.
- 6** Amikor az „All Songs” lista megjelenik, válassza ki a gyorslista („Quicklist”) első zeneszámát és nyomja meg a **→** gombot.
- 7** Válassza ki az „Add to Quicklist” opciót az „Options” menüből és nyomja meg az **ENTER** gombot.
- 8** A 6. és 7. lépés ismétlésével válassza ki a beprogramozni kívánt zeneszámokat.  
A zeneszámokat a kívánt lejátszási sorrendben kell kiválasztani. Egy zeneszámot többször is kiválaszthat.  
A gyorslista („Quicklist”) legfeljebb 25 zeneszámot tartalmazhat.
- 9** Kapcsolja be a böngésző menüt a **←** gombbal.
- 10** Válassza ki a „Browse” opciót és nyomja meg az **ENTER** gombot.
- 11** Válassza ki a „Quicklist” opciót és nyomja meg az **ENTER** gombot a fenti képernyő bekapcsolásához.  
A gyorslistában („Quicklist”) megjelennek a beprogramozott zeneszámok.
- 12** Válassza ki a kezdő zeneszámot és nyomja meg az **ENTER** gombot.

## Egy zeneszám törlése a gyorslistáról

- 1** Válassza ki a képernyőn látható gyorslistán a törölni kívánt zeneszámot és nyomja meg a **→** gombot.
- 2** Válassza ki a „Remove” funkciót és nyomja meg az **ENTER** gombot.

### ☞ Hasznos tudnivaló

A **PLAY MODE** gombbal (25. oldal) a gyorslista zeneszámait más lejátszási módban is játszhatja.

### Megjegyzés

Bizonyos műveletek (pl. a lemeztálca nyitása, a lejátszó kikapcsolása stb.) után a gyorslista tartalma törlődhet.

# Fényképek megtekintése

A DATA DVD lemezen lévő JPEG fényképek megtekintéséhez használja a „Photos” tétellistát. A fájlok sorrendjét megváltoztathatja, és diavetítést indíthat.

- Az összes mappa megtekintése . . . . . 40
- Böngészés dátum, gyorslista vagy mappa szerint . . . . . 42
- Fénykép keresése . . . . . 42
- Programozott diavetítés (gyorslista). . . . . 43

## Az összes mappa megtekintése

### DATA DVD

A „Photos” tétellista bekapcsolásakor a lemezen lévő összes mappa megjelenik.



Ha a kurzor a bal szélső állásban áll, és megnyomja a ◀ gombot, a böngésző menü megjelenik.

- 1** Nyomja meg a SYSTEM MENU gombot.
- 2** Válassza ki a „Title List” funkciót és nyomja meg az ENTER gombot.
- 3** Válassza ki a „Photos” opciót és nyomja meg az ENTER gombot.

Megjelenik a fenti „Folders” képernyő, mely az összes mappát tartalmazza (a ↓ gombbal görgethető). A „Folders” képernyőn olyan funkciókat hajthat végre a böngésző menü segítségével, melyek az összes fényképre vonatkoznak (lásd lentebb).

### A böngésző menü használata

A 3. lépés után nyomja meg a ◀ gombot a „Photos” listára vonatkozó opciók megjelenítéséhez. Az egyes műveletsorok részletesebb leírását lásd a zárójelben feltüntetett oldalon. A választható menüpontok a pillanatnyi kijelzéstől függően változhatnak.

Menüpont	Részletek
All Photos	Összes fájl listázása ábécé sorrendben (41. oldal).
Browse	A dátumok, a gyorslista vagy a mappák megjelenítése (42. oldal).
Search	Fájlkeresés a képernyőbillentyűzet használatával (42. oldal).
Sort	A zeneszámok rendezése dátum vagy ábécé szerinti sorrendben (lásd lentebb).

#### ◆Példa: a „Sort” funkció alkalmazása az összes fájlra

- 1** Az összes fájl megjelenítéséhez válassza ki az „All Photos” opciót a böngésző menüben és nyomja meg az ENTER gombot.
- 2** Mozgassa a kurzort a bal szélső állásba és kapcsolja be a böngésző menüt a ◀ gombbal.
- 3** Válassza ki a „Sort” opciót és nyomja meg az ENTER gombot.
- 4** Válassza ki a rendezési elvet; „Recent first” (legújabb elől), „Oldest first” (legrégebb elől), „By title (A→Z)” (név szerint, növekvő), „By title (Z→A)” (név szerint, csökkenő) és nyomja meg az ENTER gombot.

## Diavetítés indítása

- 1** A fenti „Az összes mappa megtekintése” rész 3. lépése után nyomja meg a **←** gombot és válassza ki az „All Photos” opciót a böngésző menüből.
- 2** Válassza ki a kezdő képet és nyomja meg az **ENTER** gombot az „Options” menü bekapcsolásához.
- 3** Válassza ki a „Slideshow” funkciót és nyomja meg az **ENTER** gombot.

A diavetítés megkezdődik. A kiválasztott fájlra vonatkozó egyéb beállításokat az „Options” menüben hajthat végre (lásd lentebb).

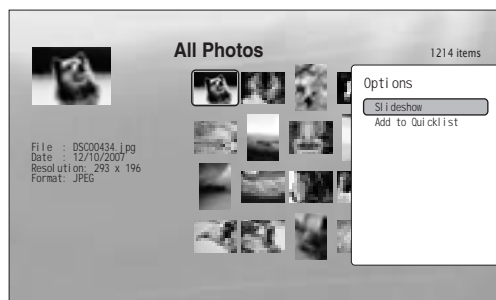

Az „Options” menü akkor jelenik meg, ha a fájl kiválasztása után megnyomja az **ENTER** gombot.

## Az „Options” menü használata

Az „Options” menü elérhető opciói az adott állapottól függően eltérhetnek. A fenti példa esetében az alábbi menüpontok érhetők el az „Options” menüben.

Menüpont	Részletek
Slideshow	Diavetítés indítása a fentiek szerint.
Add to Quicklist	A kiválasztott fájl hozzáadása a gyorslistához, későbbi diavetítés céljából.

## Egy másik lejátszási mód kiválasztása

Lejátszás közben nyomja meg többször a **PLAY MODE** gombot. A lejátszási módok az alábbi sorrendben jelennek meg: „Repeat All” (összes ismétlés) — „Random” (véletlen sorrend) — „Repeat Off” (ismétlés kikapcsolva)

A részleteket lásd a 25. oldalon.

Megjegyzendő, hogy a véletlen sorrendű lejátszáskor csak a listában található (legfeljebb 20) fájl játszódik le véletlen sorrendben.

### ☞ Hasznos tudnivalók

- A távvezérlővel működtethető funkciókat lásd a 24. oldalon.
- Ha leállítja a lejátszást, a készülék a következő alkalommal az utoljára lejátszott képpel kezdi a lejátszást.

### Megjegyzés

A fájlok számának és méretének függvényében előfordulhat, hogy a képek lassan jelennek meg.

## Néhány szó a tételista „Photos” (összes fénykép) kijelzéséről



### 1 Részletes információk

A kiválasztott fájlra vonatkozó részletes információk.

- File: a fájl nevének kijelzése.
- Date: a felvételi dátum kijelzése.
- Resolution: a képfelbontás értéke szélesség × magasság formában.
- Format: a felvételi formátum kijelzése.

### 2 Lista terület

A fájlok megjelenítése indexképek formájában.

## Fénykép fájlok, melyeket nem lehet lejátszani

A lejátszó nem képes lejátszani a fájlt, ha:

- A DATA DVD lemez nem olyan JPEG formátumban készült el, mely megfelel az UDF-nek (általános lemezformátum).
  - A fénykép fájl felvételi formátuma nem felel meg a DCF\* szabványnak.
  - A fájl nem „JPEG” kiterjesztésű.
  - A kép mérete meghaladja a 4096 (szélesség) × 4096 (magasság) értéket, vagy progresszív JPEG formátumú.
  - A kép nem fér el a képernyőn (a készülék csökkenti a méretét).
  - A fájlnev olyan karaktert tartalmaz, mely nem része az angol ábécének, vagy nem számérték.
  - A fenti feltételek teljesülése esetén is előfordulhat, hogy a felvételi állapot vagy a felvételi mód (pl. lemezfelvevő szoftver) miatt a kép nem jeleníthető meg.
  - A számítógéppel átalakított fájlok nem minden esetben jeleníthetők meg ezzel a készülékkel.
- \*„Design rule for Camera File system”: a Japán elektronikai és információtechnológiai szövetség (JEITA) által előírt, a digitális fényképezőgépekre vonatkozó képszabvány elnevezése.

# Böngészés dátum, gyorslista vagy mappa szerint

DATA DVD

Szűkítse le a tételek listáját kategóriatípus (pl. „Date” (dátum)), majd kategória szerint.



- 1** Nyomja meg a SYSTEM MENU gombot.
- 2** Válassza ki a „Title List” menüpontot és nyomja meg az ENTER gombot.
- 3** Válassza ki a „Photos” opciót és nyomja meg az ENTER gombot.
- 4** Kapcsolja be a böngésző menüt a ← gombbal.
- 5** Válassza ki a „Browse” opciót és nyomja meg az ENTER gombot.
- 6** Válasszon böngészési típust (dátum („Date”), gyorslista („Quicklist”) vagy mappa („Folders”)) és nyomja meg az ENTER gombot.  
A dátumok, gyorslisták vagy mappák megjelennek. A gyorslistáról bővebben a „Programozott diavetítés (gyorslista)” című fejezetben olvashat (43. oldal).
- 7** Válassza ki a kívánt dátumot, gyorslistát vagy mappát és nyomja meg az ENTER gombot.

## 🔍 Hasznos tudnivaló

A kívánt fájl kiválasztásához és a diavetítés elindításához használhatja az „Options” menüt is (nyomja meg a ➡ gombot).

# Fénykép keresése

DATA DVD

Kereshet a pontos fájlnev alapján vagy a hasonló nevű fájlok között.

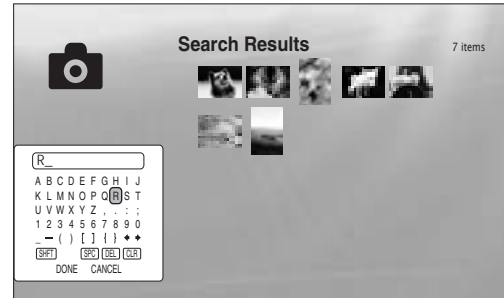

A karakterek számának növekedésével a találatok száma szűkül.

- 1** Nyomja meg a SYSTEM MENU gombot.
- 2** Válassza ki a „Title List” menüpontot és nyomja meg az ENTER gombot.
- 3** Válassza ki a „Photos” opciót és nyomja meg az ENTER gombot.
- 4** Kapcsolja be a böngésző menüt a ← gombbal.
- 5** Válassza ki az „All Photos” opciót és nyomja meg az ENTER gombot.
- 6** Mozgassa a kurzort a bal szélső állásba és kapcsolja be a böngésző menüt a ← gombbal.
- 7** Válassza ki a „Search” opciót és nyomja meg az ENTER gombot.
- 8** A képernyőbillentyűzet segítségével írja be a fájlnevet (lásd a 23. oldalon).

## 🔍 Hasznos tudnivaló

A kívánt fájl kiválasztásához és a diavetítés elindításához használhatja az „Options” menüt is (nyomja meg a ➡ gombot).

# Programozott diavetítés (gyorslista)

## DATA DVD

Egyéni gyorslista („Quicklist”) összeállításával a fényképeket tetszés szerinti sorrendben jelenítheti meg.

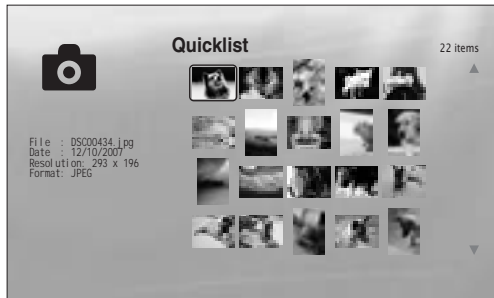

A gyorslista összeállítása az eredeti felvételekre nincs hatással.

- 1** Nyomja meg a SYSTEM MENU gombot.
- 2** Válassza ki a „Title List” menüpontot és nyomja meg az ENTER gombot.
- 3** Válassza ki a „Photos” opciót és nyomja meg az ENTER gombot.
- 4** Kapcsolja be a böngésző menüt a ← gombbal.
- 5** Válassza ki az „All Photos” opciót és nyomja meg az ENTER gombot.
- 6** Amikor az „All Photos” lista megjelenik, válassza ki a gyorslista („Quicklist”) első fényképét és nyomja meg a → gombot.
- 7** Válassza ki az „Add to Quicklist” opciót az „Options” menüből és nyomja meg az ENTER gombot.
- 8** A 6. és 7. lépés ismétlésével válassza ki a beprogramozni kívánt fényképeket.  
A fényképeket a kívánt vetítési sorrendben kell kiválasztani. Egy fényképet többször is kiválaszthat.  
A gyorslista („Quicklist”) legfeljebb 25 fényképet tartalmazhat.
- 9** Mozgassa a kurzort a bal szélső állásba és kapcsolja be a böngésző menüt a ← gombbal.
- 10** Válassza ki a „Browse” opciót és nyomja meg az ENTER gombot.
- 11** Válassza ki a „Quicklist” opciót és nyomja meg az ENTER gombot a fenti képernyő bekapcsolásához.  
A gyorslistában („Quicklist”) megjelennek a beprogramozott fényképek.

**12** Válassza ki a kezdő fényképet és nyomja meg az ENTER gombot.

**13** Válassza ki a „Slideshow” funkciót az „Options” menüből és nyomja meg az ENTER gombot.

## Egy fénykép törlése a gyorslistáról

- 1** Válassza ki a képernyőn látható gyorslistán a törölni kívánt fényképet és nyomja meg az ENTER gombot.
- 2** Válassza ki a „Remove” funkciót és nyomja meg az ENTER gombot.

## ☼ Hasznos tudnivaló

A PLAY MODE gombbal (25. oldal) a gyorslista fényképeit más lejátszási módban is lejátszhatja.

## Megjegyzés

Bizonyos műveletek (pl. a lemeztálca nyitása, a lejátszó kikapcsolása stb.) után a gyorslista tartalma törlődhet.

# A lejátszó beállításainak módosítása

Ha a lejátszó beállításait módosítani szeretné (pl. egy másik készülék csatlakoztatása vagy az audio-, videokimenet megváltoztatása után), válassza ki a „Setup” menüpontot a „System Menu” menüből.

E fejezet végén elmagyarázzuk, hogyan lehet a lejátszó beállításait visszaállítani a gyári alapértékekre.

## Megjegyzés

Az ebben a fejezetben ismertetett beállítások hatástalanok maradhatnak, ha a lemez gyárilag felvett lejátszási beállításokkal rendelkezik. A lemezbeállítások elsőbbséggel rendelkeznek a lejátszó beállításaival szemben.

- Az alapbeállítások menüje . . . . . 44
- Képbéállítás (Video Setup) . . . . . 45
- Hangbeállítás (Audio Setup) . . . . . 47
- A nyelv beállítása . . . . . 49
- Szülői felügyelet . . . . . 50
- Hangsugárzók . . . . . 51
- Egyéb beállítások . . . . . 52
- A lejátszó beállításainak törlése . . . . . 53

## Az alapbeállítások menüje

**BD** **DVD** **DATA DVD** **CD**

A lejátszó beállításainak módosításához válassza ki a „Setup” menüpontot a „System Menu” menüből.

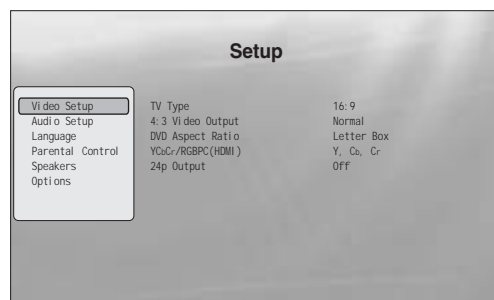

- 1** A lejátszás leállítása után nyomja meg a **SYSTEM MENU** gombot.
- 2** Válassza ki a „Setup” menüt és nyomja meg az **ENTER** gombot.
- 3** Válassza ki a kívánt menüpontot („Video Setup”, „Audio Setup”, „Language”, „Parental Control”, „Speakers” vagy „Options”) a „Setup” menüből és nyomja meg az **ENTER** gombot.  
A kiválasztott menüpont megjelenik a „Setup” képernyőn. Ha 15 percig semmilyen műveletet nem végez a lejátszón, a képernyővédő bekapcsol.
- 4** Válassza ki a beállítandó paramétert és nyomja meg az **ENTER** gombot.  
A részletes leírást lásd a következőkben.

## Visszkapcsolás az előző kijelzésre

Nyomja meg a **RETURN** gombot.



# Képbeállítás (Video Setup)

A gyári beállítások aláhúzva szerepelnek.

<b>TV Type</b> – Válassza ki a tv-készülék típusát.	<b>4:3</b> – 4:3 képarányú tv-készülék. <b>16:9</b> – Szélesképernyős tv-készülék vagy szélesképernyős üzemmóddal ellátott tv-készülék.
<b>4:3 Video Output</b> – Beállíthatja, hogyan jelenjen meg a 4:3 képarányú műsor a 16:9 arányú szélesképernyős tv-készüléken.	<b>Full</b> – A 4:3 arányú kép megjelenítése 16:9 formátumban. <b>Normal</b> – A 4:3 arányú kép megjelenítése 4:3 formátumban (a képernyő szélein fekete csík látható). Válassza ezt a beállítást, ha a tv-készülék nem rendelkezik 4:3 üzemmóddal.
<b>DVD Aspect Ratio</b> – Beállíthatja, hogyan jelenjen meg a 16:9 képarányú DVD-műsor a 4:3 formátumú tv-készüléken (csak akkor elérhető, ha a „TV Type” menüpontban a „4:3” beállítást választotta). Egyes lemezekon a képarány gyárilag rögzített, nem módosítható. Ilyenkor például 4:3 „Letter Box” típusú kép jelenik meg akkor is, ha a „Pan Scan” beállítást választotta ki.	<b>Letter Box</b> – A szélesképernyős kép alján és tetején fekete csík látható. <b>Pan Scan</b> – A kép teljesen kitölti a képernyőt (függőleges irányban is), de a kép széleit levágja a készülék.
<b>YCbCr / RGBPC (HDMI)</b> – A HDMI OUT aljzaton megjelenő kimenet típusa.	<b>Y, Cb, Cr</b> – Ezt a beállítást HDMI eszköz csatlakoztatása esetén válassza. <b>RGB (16–235)</b> – Ezt a beállítást akkor válassza, ha HDCP-kompatibilis DVI aljzathoz csatlakoztatja a lejátszót. <b>RGB (0–255)</b> – Ezt a beállítást akkor válassza, ha RGB (0–255) eszközhöz csatlakoztatja a lejátszót.
<b>24p Output</b> – 1080/24p-kompatibilis tv-készülék csatlakoztatás a HDMI OUT aljzaton keresztül.	<b>On</b> – BD-ROM-ról lejátszott (720p/24 Hz vagy 1080p/24 Hz) mozifilm típusú műsor esetén 1920 × 1080p/24 Hz-es videojeleket továbbít. Akkor válassza ezt a beállítást, ha a csatlakoztatási mód lehetővé teszi. <b>Off</b> – Bármely más csatlakoztatás esetén ezt válassza.

## Megjegyzés

A „TV Type” és a „DVD Aspect Ratio” menüpont beállítása akkor módosítható, ha a kimenő videojel felbontása 480i/576i vagy 480p/576p.

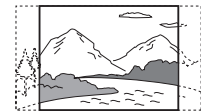

## A kimenő videojel felbontásának beállítása

A kívánt felbontás kiválasztásához nyomja meg többször a VIDEO FORMAT gombot. Ne feledje, hogy a megjelenítő eszköz, a csatlakozóaljzat és a műsorforrás típusának függvényében a felbontás eltérhet (lásd lentebb).

Beállítás	Csatlakozó- aljzat	HDMI OUT	COMPONENT VIDEO OUT	VIDEO/S VIDEO
Auto		A javasolt felbontás önműködő beállítása a tv-készüléknek megfelelően.	480i/576i	480i/576i
576i/480i		480i/576i	480i/576i	480i/576i
576p/480p		480p/576p	480p/576p	480i/576i
720p		720p	BD:720p/576i* <sup>1</sup> , DVD:480p/576i	480i/576i
1080i		1080i	BD:1080i/576i* <sup>1</sup> , DVD:480p/576i	480i/576i
1080p		1080p	480i/576i	480i/576i
Source Direct		A kimenőjel felbontása a lejátszott műsor formátumától függ.* <sup>2</sup>	A kimenőjel felbontása a lejátszott műsor formátumától függ.* <sup>3</sup>	480i/576i

\*<sup>1</sup> 50 Hz-es jel esetén 576i (a nemzetközi szabványnak megfelelően).

\*<sup>2</sup> A lemezen lévő műsorral megegyező felbontású és frekvenciájú kimenőjel.

\*<sup>3</sup> Az 1080/24p videojelek nem jelennek meg a COMPONENT VIDEO OUT aljzatokon.

### Megjegyzés

- Ha a kép nem tiszta, nem természetes vagy nem felel meg az elvárásainak, válasszon egy olyan felbontást, mely megfelel a lemeznek és a tv-készüléknek, kivetítőnek stb. A részleteket lásd a tv-készülék, kivetítő stb. kezelési útmutatójában.
- Előfordulhat, hogy a 480i/576i vagy 480p/576p videojelek nem jelennek meg a kimeneten, ha a COMPONENT VIDEO OUT aljzatokat használja, és másolásvédett BD-, DVD-lemezt játszik le. A nagyfelbontású, kiváló HD képminőség kihasználása érdekében a képmegjelenítő eszközt egy HDMI-vezetékkel a HDMI OUT aljzathoz kell csatlakoztatni.
- Ha a beállított felbontást a tv-készülék nem tudja fogadni, a lejátszó önműködően beállítja a kimenőjelet, még akkor is, ha nem az „Auto” beállítást választotta ki.

## 1080/24p felbontású videó jelkimenet

Ezt a felbontást csak akkor használhatja, ha a tv-készülék a 1080/24p formátummal kompatibilis.

- 1** Válassza ki a „24p Output” menüpont „On” beállítását a „Video Setup” menüben (45. oldal).
- 2** A VIDEO FORMAT gombbal válassza ki az „Auto” vagy a „Source Direct” beállítást.

### Megjegyzés

Ha nincs kép, nyomja meg többször a VIDEO FORMAT gombot mindaddig, míg a kép meg nem jelenik.

# Hangbeállítás (Audio Setup)

A gyári beállítások aláhúzva szerepelnek. Mivel a hangkimenet típusát számos tényező befolyásolja, olvassa el a „Néhány szó az audio kimenőjelekről” című részt is a 48. oldalon.

<b>Dolby Digital Output</b>	<b>Dolby Digital</b> – Válassza ki ezt a beállítást, ha a lejátszót saját Dolby Digital dekóderrel rendelkező külső eszközhöz csatlakoztatja. <b>Downmix PCM</b> – A jelkimenet átalakítása lineáris PCM formátumúvá. Válassza ki ezt a beállítást, ha a lejátszót saját Dolby Digital dekóderrel nem rendelkező külső eszközhöz csatlakoztatja.
<b>DTS Output</b>	<b>DTS</b> – Válassza ki ezt a beállítást, ha a lejátszót saját DTS dekóderrel rendelkező külső eszközhöz csatlakoztatja. <b>Downmix PCM</b> – A jelkimenet átalakítása lineáris PCM formátumúvá. Válassza ki ezt a beállítást, ha a lejátszót saját DTS dekóderrel nem rendelkező külső eszközhöz csatlakoztatja.
<b>DTS Downmix</b>	<b>Stereo</b> – A többcsatornás jel lekeverése kétcsatornás sztereó hangkimenetté. <b>Lt/Rt</b> – Térhangzás előállítása, ha a csatlakoztatott készülék rendelkezik saját Dolby Pro Logic dekóderrel.
<b>Audio (HDMI)</b>	<b>Auto</b> – Általában ezt a beállítást javasolt használni. A hangkimenet típusának beállítása a csatlakoztatott HDMI eszköz paramétereinek megfelelően. <b>PCM</b> – Minden hangjel átalakítása lineáris PCM formátumúvá.

## Néhány szó az audio kimenőjelekről

A hangkimenet típusa az alábbiak szerint függ a jelforrástól, a kimenőaljzat típusától és a kiválasztott beállításoktól.

Lemez/jelforrás	Aljzat, beállítások	AUDIO OUT L/R aljzatok* <sup>1</sup>		DIGITAL OUT (OPTICAL/ COAXIAL) aljzatok* <sup>2</sup>		HDMI OUT aljzat* <sup>3</sup>	
		2ch	5.1ch	PCM	Bitstream	PCM* <sup>4</sup>	Auto* <sup>4</sup>
BD- ROM	Linear PCM 2ch	2-csatornás	2-csatornás	2-csatornás LPCM	2-csatornás LPCM	2-csatornás LPCM	2-csatornás LPCM
	5.1ch* <sup>5</sup>	2-csatornás, lekevert	5.1-csatornás	2-csatornás, lekevert LPCM	2-csatornás, lekevert LPCM	5.1-csatornás LPCM	5.1-csatornás LPCM
	7.1ch	2-csatornás, lekevert	5.1-csatornás, lekevert	2-csatornás, lekevert LPCM	2-csatornás, lekevert LPCM	7.1-csatornás LPCM	7.1-csatornás LPCM
	Dolby Digital	2-csatornás, lekevert	5.1-csatornás	2-csatornás, lekevert LPCM	Dolby Digital	5.1-csatornás LPCM	Dolby Digital
	Dolby Digital Plus	2-csatornás, lekevert	5.1-csatornás	2-csatornás, lekevert LPCM	Dolby Digital	7.1-csatornás LPCM* <sup>6</sup>	Dolby Digital
	Dolby TrueHD	2-csatornás, lekevert	5.1-csatornás	2-csatornás, lekevert LPCM	Dolby Digital	5.1-csatornás LPCM	Dolby Digital
	DTS	2-csatornás, lekevert	5.1-csatornás	2-csatornás, lekevert LPCM	DTS	5.1-csatornás LPCM	DTS
	DTS-HD	2-csatornás, lekevert	5.1-csatornás	2-csatornás, lekevert LPCM	DTS	5.1-csatornás LPCM	DTS
DVD	Linear PCM	2-csatornás	2-csatornás	2-csatornás LPCM	2-csatornás LPCM	2-csatornás LPCM	2-csatornás LPCM
	Dolby Digital	2-csatornás, lekevert	5.1-csatornás	2-csatornás, lekevert LPCM	Dolby Digital	5.1-csatornás LPCM	Dolby Digital
	DTS	2-csatornás, lekevert	5.1-csatornás	2-csatornás, lekevert LPCM	DTS	5.1-csatornás LPCM	DTS
	MPEG	2-csatornás	2-csatornás	2-csatornás LPCM	—	2-csatornás LPCM	2-csatornás LPCM
CD	Linear PCM 2ch	2-csatornás	2-csatornás	2-csatornás LPCM	2-csatornás LPCM	2-csatornás LPCM	2-csatornás LPCM
	DTS	2-csatornás, lekevert	5.1-csatornás	2-csatornás, lekevert LPCM	DTS	5.1-csatornás LPCM	DTS

\*<sup>1</sup> A „2 Channel” és az „5.1 Channel” beállítás a „Speakers” menü „Audio Output Mode” menüpontjában választható ki (51. oldal).

\*<sup>2</sup> PCM: ha a „Dolby Digital Output” vagy „DTS Output” menüpont beállítása „Downmix PCM” az „Audio Setup” menüben (47. oldal).

Bitstream: ha a „Dolby Digital Output” vagy „DTS Output” menüpont beállítása „Dolby Digital” vagy „DTS” az „Audio Setup” menüben (47. oldal).

\*<sup>3</sup> Az „Audio Setup” menü „Audio (HDMI)” menüpontjában választható ki (47. oldal).

\*<sup>4</sup> Az „Audio Setup” menü „Audio (HDMI)” menüpontjában választható ki (47. oldal). A hangkimenet típusa a csatlakoztatott HDMI eszköztől függően eltérhet.

\*<sup>5</sup> Ha a mintavételezési frekvencia 192 kHz, a lejátszó kétcsatornás lekeverést alkalmaz, még akkor is, ha a lemez vagy a jelforrás 5.1-csatornás hanggal rendelkezik.

\*<sup>6</sup> 7.1-csatornás LPCM hangkimenetet állít elő a Dolby Digital Plus hangsáv kitérítésével.

# A nyelv beállítása

A gyári beállítások aláhúzva szerepelnek.

## Megjegyzés

- Ha az „Audio”, „Subtitles” vagy „BD/DVD Menu” menüben olyan nyelvet választ, mely nincs a lemezen, a készülék önműködően választ egyet a lehetséges nyelvek közül.
- A lemezen tárolt beállítások elsőbbséget élveznek a lenti beállításokkal szemben.

<b>OSD</b>	<b>English / Français / Deutsch / Italiano / Español</b> – Válassza ki a képernyőkijelzések nyelvét.	– A menük és üzenetek megjelenítése angol, francia, német, olasz, spanyol nyelven.
<b>Audio</b>	<b>English / French / German / Italian / Spanish</b> – Válassza ki a BD-ROM, DVD VIDEO lemezen lévő műsorok alapértelmezett érték szerinti nyelvét.	– A műsor lejátszása a kiválasztott nyelven. <b>Other</b> – Lásd a „Választható nyelvek listája” fejezet a 62. oldalon. Írja be a megfelelő kódszámot.
<b>Subtitles</b>	<b>English / French / German / Italian / Spanish</b> – Válassza ki a BD-ROM, DVD VIDEO lemezen lévő műsorok alapértelmezett érték szerinti szinkronfelirat-nyelvét.	– A szinkronfeliratok megjelenítése a kiválasztott nyelven. <b>Other</b> – Lásd a „Választható nyelvek listája” fejezet a 62. oldalon. Írja be a megfelelő kódszámot.
<b>BD/DVD Menu</b>	<b>w/Subtitle Language</b> – Válassza ki a BD-ROM, DVD VIDEO lemezmenü alapértelmezett érték szerinti nyelvét.	– A BD, DVD lemezmenü megjelenítése a műsor és a szinkronfeliratok nyelvével megegyező nyelven. <b>English / French / German / Italian / Spanish</b> – A BD, DVD lemezmenü megjelenítése a kiválasztott nyelven. <b>Other</b> – Lásd a „Választható nyelvek listája” fejezet a 62. oldalon. Írja be a megfelelő kódszámot.
<b>Subtitle Display</b>	<b>On</b> – A szinkronfeliratok bekapcsolása. <b>Off</b> – A szinkronfeliratok kikapcsolása.	

# Szülői felügyelet

Ezzel a funkcióval korlátozhatja a DVD VIDEO és BD-ROM lemezek lejátszását.

A funkció leírását lásd az „Egy lemez zárolása (szülői felügyelet)” című részben (29. oldal).

A gyári beállítások aláhúzva szerepelnek.

## Megjegyzés

- A lejátszás nem korlátozható, ha a lemez nem rendelkezik szülői felügyeleti funkcióval.
- Ha elfelejti a szülői felügyeletre („Parental Control”) beállított jelszót, törölnie kell a lejátszó memóriáját (53. oldal). Ilyenkor az összes egyéni beállítás törlődik.

---

### Change Password (Set Password)

#### Next Screen

– Jelszó beállítása vagy módosítása a szülői felügyelet („Parental Control”) funkcióhoz. Korlátozással ellátott lemez lejátszásához vagy a korlátozási szint módosításához a jelszó beírása szükséges.

---

### DVD Parental Control

#### Change Level

– A korlátozási szint beállítása. Ha a lemez korlátozási szintje meghaladja az Ön által beállított értéket, a jelszó beírása szükséges. Az alapbeállítás „Off”.

#### DVD Country Code

– Ezzel biztosíthatja azt, hogy az Ön országában engedélyezett jelenetek kerüljenek lejátszásra. Az alapbeállítás „us” (2119).

---

### BD Parental Control

#### Change Age Restriction

– A korlátozási szint beállítása. Ha a lemez korhatár értéke meghaladja az Ön által beállított életkort, a jelszó beírása szükséges. Az alapbeállítás „255”.

#### BD Country Code

– Ezzel biztosíthatja azt, hogy az Ön országában engedélyezett jelenetek kerüljenek lejátszásra a BD-ROM-lemezről. Az alapbeállítás „us” (2119).

---

# Hangsugárzók

Ha az 5.1CH OUTPUT aljzatokat használja, az alábbi beállítások válhatnak szükségessé.

A gyári beállítások aláhúzva szerepelnek.

## Audio Output Mode

– Analóg csatlakoztatás esetén.

## 2 Channel

– Válassza ezt a beállítást, ha egy AV-erősítőhöz (rádióerősítőhöz) csatlakoztatja a lejátszót az AUDIO OUT (L/R) aljzatokon keresztül.

## 5.1 Channel

– Válassza ezt a beállítást, ha egy AV-erősítőhöz (rádióerősítőhöz) csatlakoztatja a lejátszót az 5.1CH OUTPUT aljzatokon keresztül.

## Speaker Setup

– Ez a beállítás az 5.1CH OUTPUT aljzatok hangkimenetére van hatással.

## Next Screen

- 1 A **↑/↓** gombbal válassza ki a beállítani kívánt hangsugárzó paramétert.
  - „C” (középső hangsugárzó): „Yes” vagy „No”
  - „Ls/Rs” (bal hátsó hangsugárzó/jobb hátsó hangsugárzó): „Yes” vagy „No”
  - „L/R” (bal első hangsugárzó/jobb első hangsugárzó): „Large” vagy „Small”
- 2 Hajtsa végre a beállítást a **←/→** gombbal.
  - A „C” és „Ls/Rs” paraméter esetén meg kell adnia, hogy az adott hangsugárzó típus jelen van-e a rendszerben.
  - Az „L/R” paraméter esetén meg kell adnia a hangsugárzó méretét (nagy vagy kicsi). Ez a paraméter nem elérhető, ha a „C” vagy az „Ls/Rs” paraméter beállítása „No”.
- 3 A beállítások mentéséhez nyomja meg az ENTER gombot.

# Egyéb beállítások

A gyári beállítások aláhúzva szerepelnek.

<b>On Screen Display</b>	<b><u>On</u></b> – A lejátszási állapot kijelzése.
– Beállíthatja, hogy a lejátszási állapot (állj, lejátszás stb.) megjelenjen-e a képernyőn.	<b>Off</b> – A lejátszási állapot kijelzésének kikapcsolása.
<b>Auto Power Off</b>	<b><u>On</u></b> – A lejátszó önműködő kikapcsolása, ha állj vagy szünet üzemmódban legalább 30 percig nem működteti azt.
– Beállíthatja, hogy a lejátszó önműködő kikapcsolási funkciója („Auto Power Off”) bekapcsoljon-e vagy sem.	<b>Off</b> – A lejátszó nem kapcsol ki önműködően.
<b>Easy Setup</b>	<b>Start</b> – Nyomja meg az ENTER gombot és <i>olvassa el a 18. oldalon leírtakat.</i>
– Az alapbeállítások újbóli végrehajtása a gyorsbeállítási funkcióval.	
<b>HDMI Control</b>	<b><u>On</u></b> – A vezérlés bekapcsolása.
– Be- vagy kikapcsolhatja a lejátszó HDMI vezérlését (11. oldal).	<b>Off</b> – A vezérlés kikapcsolása.
<b>Hybrid Disc Playback Layer</b>	<b><u>BD</u></b> – A BD-réteg lejátszása.
– Hibrid lemez esetén beállíthatja a lejátszási elsőbbséget. E beállítás módosítása előtt vegye ki a lemezt.	<b>DVD</b> – A DVD-réteg lejátszása.
	<b>CD</b> – A CD-réteg lejátszása.



# A lejátszó beállításainak törlése

A lejátszó összes beállítását visszaállíthatja a gyári értékre.

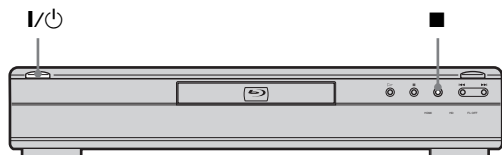

- 1** A készülék bekapcsolt állapotában tartsa nyomva a lejátszó ■ gombját és nyomja meg a I/O gombot.

A lejátszó kikapcsol, és az összes egyéni beállítás törlődik.

# További információk

- Hibaelhárítás . . . . . 54
- Öndiagnózis kijelzés . . . . . 57
- Részegységek és kezelőszervek . . . . . 58
- Fogalom magyarázat . . . . . 60
- Minőségtanúsítás . . . . . 61
- Választható nyelvek listája . . . . . 62
- Országok, régiók listája a szülői felügyelet funkcióhoz . . . . . 63
- Tárgymutató . . . . . 63

## Hibaelhárítás

A lejátszó használata során az alábbi jelenségek valamelyikét észleli, hajtja végre a hibaelhárítás előírt műveletét, mielőtt szakszervizhez fordulna. Ha az alábbi ellenőrzések végrehajtása után is fennáll az adott hibajelenség, forduljon a legközelebbi Sony márkaszervizhez.

### Energiaellátás

#### A készülék nem kapcsol be.

- ➔ Ellenőrizze, hogy a hálózati csatlakozóvezeték megfelelően csatlakoztatta-e.
- ➔ A lejátszó bekapcsolása a szokásosnál hosszabb időt is igénybe vehet.

### Kép

#### Nincs kép, képzaj jelenik meg.

- ➔ Csatlakoztassa újra a vezetékeket megfelelően.
- ➔ A csatlakozóvezeték megsérült.
- ➔ Ellenőrizze, hogy a lejátszót a megfelelő videobemenethez csatlakoztatta-e (10. oldal), a tv-készülékén a megfelelő videobemenetet választotta-e ki, és a lejátszó képe megjelenik-e a képernyőn.
- ➔ A lemez foltos vagy szennyezett.
- ➔ Ha a lejátszót egy videomagnón vagy videomagnóval egybeépített tv-készüléken keresztül csatlakoztatta a tv-készülékhez, az egyes BD-, DVD-lemezeken alkalmazott másolásvédelmi rendszer befolyásolhatja a képminőséget. Ha a lejátszó közvetlenül tv-készülékhez való csatlakoztatása után a probléma továbbra is fennáll, próbálja meg a lejátszót közvetlenül a tv-készülék S-videó bemenetéhez csatlakoztatni (10. oldal).
- ➔ A lejátszót olyan készülékhez csatlakoztatta, mely nem HDCP-kompatibilis (az előlapi kijelzőn nem világít a HDMI jelző). Lásd 11. oldal.
- ➔ Ha a HDMI OUT vagy a COMPONENT VIDEO OUT videokimenetet használja, a kimenőjel felbontásának megfelelő beállítása orvosolhatja a problémát (46. oldal). Nyomja meg a VIDEO FORMAT gombot ismételten mindaddig, míg a megfelelő minőségű kép meg nem jelenik.
- ➔ Lehetnek olyan lemezek, melyeknél a képminőség nem megfelelő, ha a VIDEO FORMAT gombbal nem a „480i” beállításra kapcsol (akkor sem, ha a lejátszót progresszív vagy HD tv-készülékhez csatlakoztatta komponens vagy HDMI-vezetékekkel). Ilyen esetben a VIDEO FORMAT gombbal kapcsoljon a „480i” beállításra.
- ➔ Kétrétegű DVD lejátszásakor a kép és a hang közvetítésében pillanatnyi szünet jelentkezhet azon a ponton, ahol a rétegek közötti váltás történik.

#### Nincs kép vagy csak képzaj látható, ha a tv-készüléket a HDMI OUT aljzathoz csatlakoztatja.

- ➔ Próbálja meg a következőt: ① Kapcsolja ki, majd be a lejátszót. ② Kapcsolja ki, majd be a csatlakoztatott készüléket. ③ Húzza ki, majd dugja vissza a HDMI-vezetékét.
- ➔ Ha a HDMI OUT videokimenetet használja, a kimenőjel felbontásának megfelelő beállítása orvosolhatja a problémát (46. oldal). Nyomja meg a VIDEO FORMAT gombot ismételten mindaddig, míg a megfelelő minőségű kép meg nem jelenik.

---

## Annak ellenére, hogy a képarányt beállította a „Video Setup” menü „TV Type” menüpontjában, a kép nem tölti ki a tv-képernyőt.

➔ A lejátszott BD-, DVD-lemezen a képarány rögzített. Lásd a 45. oldalt.

---

## A kép sötét területei túlságosan sötétek, a világos területek túlságosan világosak vagy természetellenesek.

- ➔ Válassza ki a „Video Control” menüpont „Standard” beállítását (alapérték) az „A/V Control” menüben (28. oldal).
- ➔ A „Video Control” menüpont „Memory” opciójában minden képjellemzőt állítson vissza középpállásba (alapértékre) (28. oldal).

---

## Hang

### Nincs hang.

- ➔ A lemez foltos vagy szennyezett.
- ➔ Csatlakoztassa újra a vezetékeket megfelelően.
- ➔ A csatlakozóvezeték megsérült.
- ➔ Az erősítő (rádióerősítő) nem megfelelő hangfrekvenciás bemenetéhez csatlakoztatta a lejátszót (12. oldal).
- ➔ Az erősítő (rádióerősítő) üzemmódválasztó kapcsolóját helytelen állásba kapcsolta.
- ➔ A lejátszót szünet vagy lassított lejátszás üzemmódba kapcsolta.
- ➔ A lejátszót gyorskeresési üzemmódba kapcsolta.
- ➔ Ha a DIGITAL OUT (OPTICAL vagy COAXIAL), HDMI OUT csatlakozón nem jelenik meg a műsor hangja, ellenőrizze a hangbeállításokat a menüben (47. oldal).
- ➔ A HDMI OUT aljzathoz csatlakoztatott készülék nem képes az adott jelformátum vételére. Ilyenkor válassza az „Audio Setup” menüben található „Audio (HDMI)” menüponthoz a „PCM” beállítást (47. oldal).

---

### A hang nem megfelelően szólal meg.

- ➔ Ellenőrizze a „Speakers” menü „Audio Output Mode” menüpontjának beállításait (51. oldal), ha az AUDIO OUT (L/R) vagy az 5.1CH OUTPUT hangkimenetet használja.

---

### Nem hallható hang a HDMI OUT aljzaton keresztül csatlakoztatott készülékből.

- ➔ Próbálja meg a következőt: ① Kapcsolja ki, majd be a lejátszót. ② Kapcsolja ki, majd be a csatlakoztatott készüléket. ③ Húzza ki, majd dugja vissza a HDMI-vezetékét.
- ➔ A HDMI OUT aljzaton keresztül egy DVI eszközhöz csatlakozik (a DVI aljzat nem képes a hang fogadására).

---

### A hangerő túl alacsony.

- ➔ Vannak olyan BD-, DVD-lemezek, melyeken a hangerő az átlagosnál alacsonyabb. A hangerőszint javulhat, ha az „A/V Control” menüben módosítja az „Audio Control” beállítást (27. oldal).

---

## Működés

### A távvezérlő nem működik.

- ➔ A távvezérlő elemei lemerültek (16. oldal).
- ➔ Távolítsa el az akadályt a lejátszó és a távvezérlő útjából.
- ➔ Vigye közelebb a távvezérlőt a lejátszóhoz.
- ➔ A távvezérlőt irányítsa a lejátszó távvezérlés érzékelője felé.

---

### A lemezt nem lehet lejátszani.

- ➔ Fordítva tette be a lemezt. A lemezt a lejátszható oldalával lefelé helyezze be.
- ➔ A lemezt ferdén helyezte a tálcára.
- ➔ A lejátszóval nem lehet bizonyos típusú lemezeket lejátszani (6. oldal).
- ➔ A BD-, DVD-lemez régiókódja nem egyezik a lejátszóéval.
- ➔ Páralecsapódás történt a lejátszó belsejében (3. oldal).
- ➔ A készülék nem játssza le a lezáratlan lemezeket (6. oldal).
- ➔ A videofájl mérete meghaladja a 2 GB-ot.
- ➔ A DATA DVD lemezen lévő fájl neve olyan karaktert tartalmaz, mely nem szerepel az angol ábécében vagy nem számjegy.

---

### Az MP3 zeneszámot nem lehet lejátszani (36. oldal).

- ➔ A DATA DVD lemez nem olyan MP3 formátumban készült el, mely megfelel az UDF-nek (általános lemezformátum).
- ➔ Az audio műsorszám nem „MP3” kiterjesztésű.
- ➔ Az adatfájl nem megfelelő formátumú, annak ellenére, hogy „MP3” kiterjesztéssel rendelkezik.
- ➔ Az adatfájl nem felel meg az MPEG-1 Audio Layer III formátumnak.
- ➔ A készülék nem tudja lejátszani az mp3PRO formátumú fájlkat.
- ➔ A fájlnev olyan karaktert is tartalmaz, mely nem része az angol ábécének, vagy nem számjegy.

---

### A fénykép nem jeleníthető meg (40. oldal).

- ➔ A lemez foltos vagy szennyezett.
- ➔ A DATA DVD lemez nem olyan JPEG formátumban készült el, mely megfelel az UDF-nek (általános lemezformátum).
- ➔ A fájl nem „JPEG” vagy „JPG” kiterjesztésű.
- ➔ A kép mérete meghaladja a 4096 (szélesség) × 4096 (magasság) értéket. (Lehetnek olyan progresszív JPEG fájlok, melyeket a készülék akkor sem képes lejátszani, ha méretük nem haladja meg a fenti értéket.)
- ➔ A kép nem fér el a képernyőn (a készülék csökkenti a méretét).
- ➔ A fényképfájl felvételi formátuma nem felel meg a DCF\* szabványnak (41. oldal).
- ➔ A fájlnev olyan karaktert is tartalmaz, mely nem része az angol ábécének, vagy nem számjegy.

\* „Design rule for Camera File system”: a Japán Elektronikai és Információtechnológiai Szövetség (JEITA) által előírt, a digitális fényképezőgépekre vonatkozó képszabvány elnevezése.

---

### A fájlnev nem megfelelően jelenik meg.

- ➔ A lejátszó csak az ábécé betűit és számokat képes megjeleníteni. Az ettől eltérő karakterek nem megfelelően jelennek meg.
- ➔ A lemezfelvívó szoftver függvényében előfordulhat, hogy a beírt karakterek nem megfelelően jelennek meg.

---

### A készülék nem az elejétől játssza le a műsort.

- ➔ A véletlenszerű vagy az ismételt lejátszási mód aktív (25. oldal).
- ➔ A folytatólagos lejátszási funkció aktív (20. oldal).

---

### A készülék önműködően lejátsza a lemezt.

- ➔ A lemez önműködő lejátszási funkcióval rendelkezik.

---

### A lejátszás önműködően leáll.

- ➔ Egyes lemezekre gyárilag önműködő szünetjelet vesznek fel. Az ilyen lemezek lejátszása közben a szünetjelnél a lejátszás leáll.

---

## A leállítást, keresést, lassítást, ismételt vagy véletlen sorrendű lejátszást stb. nem lehet végrehajtani.

- ➔ A lejátszott lemeztől függően előfordulhat, hogy a fenti műveletek valamelyikét nem lehet végrehajtani. Lásd a lemezhez mellékelt útmutatót.

---

## Nem lehet kiválasztani a műsor hangjának nyelvét.

- ➔ A távvezérlő közvetlen kiválasztó gombja helyett próbálkozzon a BD- vagy a DVD-menü használatával (21. oldal).
- ➔ A lejátszott BD-, DVD-lemez nem tartalmaz többnyelvű hangsvávokat.
- ➔ A hang nyelvének kiválasztása az adott BD-, DVD-lemezen nem engedélyezett.

---

## Nem lehet kikapcsolni a szinkronfeliratot vagy nem lehet kiválasztani a szinkronfelirat nyelvét.

- ➔ A távvezérlő közvetlen kiválasztó gombja helyett próbálkozzon a BD- vagy a DVD-menü használatával (21. oldal).
- ➔ A lejátszott BD-, DVD-lemez nem tartalmaz többnyelvű szinkronfeliratokat.
- ➔ A szinkronfelirat nyelvének kiválasztása az adott BD-, DVD-lemezen nem engedélyezett.

---

## Nem lehet kiválasztani a kameraállást.

- ➔ A távvezérlő közvetlen kiválasztó gombja helyett próbálkozzon a BD- vagy a DVD-menü használatával (21. oldal).
- ➔ A lejátszott BD-, DVD-lemez nem tartalmaz több kameraállásból felvett jelenetet.
- ➔ A kameraállás kiválasztása az adott BD-, DVD-lemezen nem engedélyezett.

---

## A HDMI vezérlés nem működik.

- ➔ Ellenőrizze a HDMI csatlakozást, ha a HDMI jelző nem világít az előlapon (11, 15. oldal).
- ➔ Válassza ki a „HDMI Control” menüpont „On” beállítását (52. oldal).
- ➔ Ellenőrizze, hogy a csatlakoztatott készülék kompatibilis-e a HDMI vezérléssel. További részleteket a csatlakoztatott készülékek kezelési útmutatójában olvashat.
- ➔ Ellenőrizze, hogy a külső készülék hálózati vezetékét megfelelően csatlakoztatta-e.
- ➔ Ellenőrizze a csatlakoztatott készülék HDMI vezérlésének beállítását. Lásd a készülék kezelési útmutatóját.
- ➔ Ha megváltoztatja a HDMI csatlakoztatást, kihúzza vagy csatlakoztatja a hálózati vezetékét, illetve ha áramkimaradás fordul elő, válassza ki a „HDMI Control” menüpont „Off” beállítását, majd újra az „On” beállítást (52. oldal).
- ➔ A HDMI vezérlésről bővebben a „Néhány szó a „BRAVIA” szinkronizált vezérlésről (csak HDMI csatlakoztatás esetén)” című részben olvashat (11. oldal).

---

## A képernyőkijelzés nyelve önműködően megváltozik.

- ➔ Ha a „HDMI Control” menüpont „On” beállítását választotta ki (52. oldal), a képernyőkijelzések nyelve önműködően megváltozik a csatlakoztatott tv-készüléken beállított nyelvnek megfelelően (pl. amikor módosítja a tv-készülék nyelvbeállítását stb.).

---

## A lejátszó nem működik megfelelően.

- ➔ Ha a lejátszó működését statikus elektromosság stb. zavarja, húzza ki a hálózati vezetékét.

---

## A lemezfiók nem nyílik ki és a „LOCK” kijelzés jelenik meg az előlap kijelzőjén.

- ➔ Vegye fel a kapcsolatot a vásárlás helyével vagy a legközelebbi Sony márkaszervizzel.

---

## A lemeztálca nem nyílik ki és lemezt nem lehet kivenni a ▲ (nyit/zár) gombbal.

- ➔ Kapcsolja be a lejátszót.  
Amikor a „POWER ON” megjelenik a kijelzőn, nyomja meg a ■ gombot a lejátszón (nem a távvezérlőn) mindaddig, míg a lemeztálca ki nem nyílik. Ha az első próbálkozásra nem sikerül, ismétlje meg többször a műveletet.

---

## DATA DVD lejátszása közben az „UNPLAYABLE” felirat jelenik meg.

- ➔ Lásd az „A fénykép nem jeleníthető meg” vagy az „Az MP3 zeneszámot nem lehet lejátszani” című részt (55. oldal).
- ➔ A lejátszani kívánt MP3 audio műsorszám vagy JPEG képfájl sérült.
- ➔ Az adatfájl nem felel meg az MPEG-1 Audio Layer III formátumnak.
- ➔ A fényképfájl felvételi formátuma nem felel meg a DCF\* szabványnak (41. oldal).
- ➔ A képfájl, bár „JPG” vagy „JPEG” kiterjesztésű, de nem JPEG formátumú.

\* „Design rule for Camera File system”: a Japán Elektronikai és Informatótechnológiai Szövetség (JEITA) által előírt, a digitális fényképezőgépekre vonatkozó képszabvány elnevezése.

---

## A lejátszó semmilyen gombnyomásra nem reagál.

- ➔ Tartsa nyomva legalább 5 másodpercig a lejátszó I/⏻ gombját, amíg az előlapi kijelző ki nem kapcsol.

# Öndiagnózis kijelzés

Amikor az öndiagnózis funkció a lejátszó hibás működésének megakadályozása érdekében bekapcsol, az „ERR” hibakód megjelenik az előlapi kijelzőn, és a probléma jellege megállapítható.

Hibakód	Ok és/vagy megoldás
AACS ERR	AACS olvasási hiba. → Vegye ki a védett lemezt.
LSI1 ERR LSI2 ERR LSI3 ERR MEM ERR FLASH ERR ROM ERR	Vegye fel a kapcsolatot Sony kereskedőjével vagy a legközelebbi Sony márkaszervizzel és közölje a hibakódot.

# Részegységek és kezelőszervek

A távvezérlő és a lejátszó azonos vagy hasonló elnevezésű kezelőszervei ugyanazt a funkciót vezérlik. A részletekért lapozzon a zárójelben látható oldalakra.

## Előlap

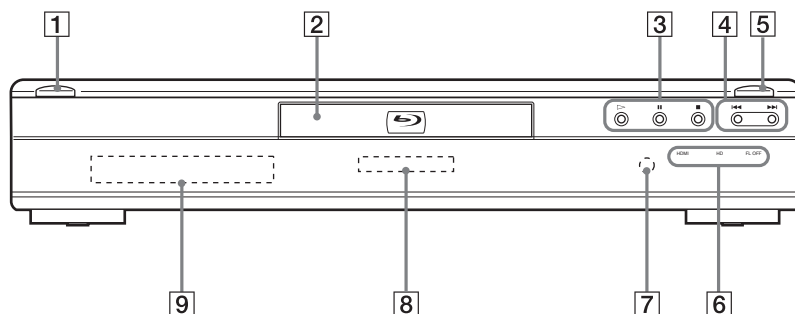

### 1 I/⏻ (20)

- A lejátszó bekapcsolása vagy készenléti állapotba helyezése.

### 2 Lemeztálca (20)

### 3 ▷, ||, ■ (20)

- A lejátszás elindítása, szüneteltetése vagy megállítása.

### 4 ◀◀/▶▶ (24)

- Ugrás az előző, következő fejezetre vagy műsorszámra.
- Nyomva tartva gyorskeresés hátra, előre.

### 5 ≡ (20)

- A lemeztálca nyitása, zárása.
- A lejátszó bekapcsolt állapotában fehéren világít.

### 6 HDMI jelző (11)

- HDMI eszköz csatlakoztatása esetén világít.

### HD jelző (11)

- 720p, 1080i, 1080p felbontású videó jelkimenet esetén világít.

### FL OFF jelző (24)

- Akkor világít, ha az előlapi kijelzőt és az előlap többi jelzőjét kikapcsolta.

### 7 Távvezérlés érzékelő (16)

### 8 Blu-ray lemez jelző

- Akkor világít, amikor a készülék felismerte a BD-lemezt.
- A lejátszó bekapcsolása után néhány másodpercig világít.

### 9 Előlapi kijelző (59)

## Előlap ki jelző

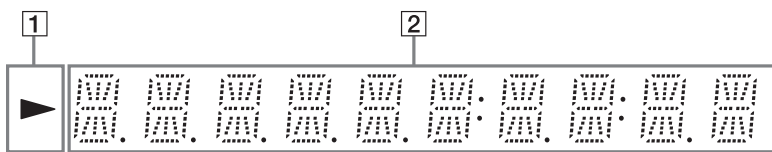

**1** ▶

– Lejátszás közben világít.

**2** Lejátszási információk

### Hasznos tudnivaló

Az előlap ki jelző fényerejét a DIMMER gombbal állíthatja be (24. oldal).

A lejátszási információk kijelzése az alábbiak szerint történik.

példa: DVD VIDEO vagy BD-ROM lejátszása közben

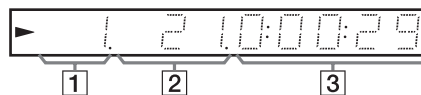

**1** Jelenlegi tétel száma

**2** Jelenlegi fejezet száma

A fejezet számát nem jelzi ki a lejátszó, ha a tétel lejátszásából eltelt idő meghaladja a 10 órát.

**3** A tétel lejátszásából eltelt idő

## Hátoldal

A csatlakoztatásokról a 10–16. oldalon olvashat.

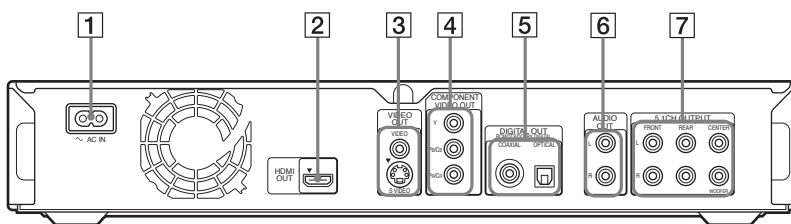

**1** AC IN csatlakozó (16)

**2** HDMI OUT aljzat (11, 12, 15)

**3** VIDEO OUT (VIDEO/S VIDEO) aljzatok (10)

**4** COMPONENT VIDEO OUT (Y, P<sub>B</sub>/C<sub>B</sub>, P<sub>R</sub>/C<sub>R</sub>) aljzatok (10)

**5** DIGITAL OUT (COAXIAL/OPTICAL) aljzatok (13, 14)

**6** AUDIO OUT (L/R) aljzatok (13, 14)

**7** 5.1CH OUTPUT (FRONT L/R, REAR L/R, CENTER, WOOFER) aljzatok (14)

# Fogalom- magyarázat

## AACS

Az „Advanced Access Content System” az új generációs optikai adathordozókra gyárilag vagy egyénileg rögzített digitális szórakoztató tartalmak kezelésére tervezett szabvány. E szabvány segítségével a vásárló részese lehet a digitális szórakoztató tartalmak (beleértve a nagyfelbontású tartalmakat is) élményének.

## AVCHD (6. oldal)

Az AVCHD egy olyan nagyfelbontású digitális kamkorder formátum, mellyel az 1080i szabvány\*<sup>1</sup> vagy a 720p szabvány\*<sup>2</sup> szerinti HD (nagyfelbontású) vagy SD (normál felbontású) jeleket DVD-lemezre lehet rögzíteni, egy hatékony adattömörítő és kódoló eljárás segítségével. A videóadatok tömörítése az MPEG-4 AVC/H.264 formátum szerint, a hangtömörítés a Dolby Digital vagy a lineáris PCM rendszer szerint történik. Az MPEG-4 AVC/H.264 formátum a hagyományos eljárásokhoz képest nagyobb hatékonysággal képes a képadatok tömörítésére. Az MPEG-4 AVC/H.264 formátum lehetővé teszi a digitális kamkorderrel rögzített nagyfelbontású (HD) videojelek felírását DVD-lemezre, hasonló módon, mint a normál felbontású (SD) tv-jeleket.

\*<sup>1</sup> Nagyfelbontású szabvány, mely 1080 soros effektív letapogatást és sorváltásos képmegjelenítő rendszert alkalmaz.

\*<sup>2</sup> Nagyfelbontású szabvány, mely 720 soros effektív letapogatást és progresszív képmegjelenítő rendszert alkalmaz.

## BD-J alkalmazás

A BD-ROM formátum Java alkalmazásokat használ az interaktív funkciókhoz.

A „BD-J” rendszer a tartalomszolgáltatók számára csaknem korlátlan funkcionalitást kínál interaktív BD-ROM lemezek létrehozásakor.

## BD-R

A BD-R (Blu-ray Disc Recordable) egy olyan, egyszer írható Blu-ray lemez, mely a lentebb említett BD tárterületekkel kerül forgalomba. Mivel a felvett tartalmat nem lehet felülírni, a BD-R lemez kiválóan alkalmas az értékes adatok archiválására vagy a videofelvétel tárolására és megosztására.

## BD-RE

A BD-RE (Blu-ray Disc Rewritable) egy olyan újraírható Blu-ray lemez, mely a lentebb említett BD tárterületekkel kerül forgalomba. Újraírható tulajdonsága miatt ez a lemeztípus széleskörű szerkesztési és időeltolások alkalmazások végrehajtására alkalmas.

## BD-ROM (5. oldal)

A BD-ROM (Blu-ray Disc Read-Only Memory) lemez olyan gyárilag felvett műsrot tartalmazó adathordozó, mely a lentebb említett BD tárterületekkel kerül forgalomba. A hagyományos mozgókép és videotartalmakon kívül ezek a lemezek olyan különleges funkciókkal is rendelkeznek, mint interaktív tartalmak, menüműveletek előbukkanó menükkel (lásd lentebb), szinkronfelirat kiválasztás és diavetítés. Habár a BD-ROM bármilyen formátumú adat tárolására képes, a legtöbb ilyen adathordozó nagyfelbontású (HD) filmet tartalmaz, melyet Blu-ray készülékkel lehet lejátszani.

## Blu-ray lemez (BD) (5. oldal)

Nagyfelbontású (HD) videoműsor felvételére és lejátszására (HDTV készüléken stb.), illetve nagymennyiségű adat tárolására kifejlesztett lemezformátum. Az egyrétegű Blu-ray lemez akár 25 GB, a kétrétegű Blu-ray lemez akár 50 GB adat tárolására képes.

## Dolby Digital (47. oldal)

A Dolby Laboratories által kifejlesztett digitális hangtömörítési technológia. Ez a technológia a többcsatornás térhangzást valósítja meg. Ebben a rendszerben a sztereó hátsó csatorna, és egy elkülönített mélyhang csatorna fokozza a térhangzású hang élményét. A Dolby Digital ugyanazt a kiváló minőségű, elkülönített hangcsatornákkal kialakított rendszert alkalmazza, amelyekkel a „Dolby Digital” digitális filmszínházakban találkozhat. A kiváló csatorna elkülönülési jellemző a műsor csatornánkénti rögzítésének, a csekély torzítás pedig a digitális feldolgozásának köszönhető.

## Dolby Digital Plus (48. oldal)

A Dolby Digital továbbfejlesztéseként kialakított hangtömörítési technológia, mellyel 7.1-csatornás térhangzás állítható elő.

## Dolby Surround (Pro Logic) (47. oldal)

A Dolby Laboratories által kifejlesztett térhangzás-technológia. Ha a bemenő jel térhangzás összetevőt is tartalmaz, a Pro Logic dekóder előállítja az első, középső és hátsó csatorna jeleit. A hátsó csatorna mono hangzású.

## Dolby TrueHD (48. oldal)

A Dolby TrueHD egy veszteségmentes tömörítési eljárás, mely az új generációs optikai lemezek használatával akár 8-csatornás térhangzás előállítására is képes. Hangzása szinte bitről bitre megegyezik az eredeti műsorforrásával.

## DTS (47. oldal)

A DTS, Inc. által kifejlesztett digitális hangtömörítési technológia. Ez a technológia a többcsatornás térhangzás kódolásnak felel meg. Ebben a rendszerben a sztereó hátsó csatorna, és egy elkülönített mélyhang csatorna fokozza a térhangzású hang élményét. A kiváló csatornaelkülönülési jellemző a műsor csatornánkénti rögzítésének, a csekély torzítás pedig a digitális feldolgozásának köszönhető.

## DTS-HD (48. oldal)

A DTS-HD a Coherent Acoustics hangtömörítési rendszer továbbfejlesztett változata, mely magában foglalja a DTS Digital Surround, a DTS-ES és a DTS 96/24 technológiát. A DTS-HD rendkívül rugalmas az egymástól független hangcsatornák számának tekintetében. Bár a 7.1-csatornás térhangzást a Blu-ray lemezek számára alakították ki, a hangjelek lekeverésével 5.1 vagy akár 2-csatornás hangzás is előállítható, ami magas fokú kompatibilitást biztosít a korábbi rendszerek felé, és az előállított hang minősége a DTS Digital Surround bitsűrűségével mérhető, de akár veszteségmentes módszer is alkalmazható.

## DVD VIDEO (5. oldal)

A CD-lemezzel megegyező méretű, de akár 8 órányi mozgóképet is tartalmazó digitális lemez. Az egyrétegű, egyoldalas DVD-lemez tárterülete 4,7 GB; a kétrétegű, egyoldalas DVD-lemezé 8,5 GB, az egyrétegű, kétoldalas DVD-lemezé 9,4 GB, míg a kétrétegű, kétoldalas DVD-lemez 17 GB információt tartalmazhat.

A képtömörítés a hatékony MPEG 2 formátumon alapul. A DVD egy másik technológiát is alkalmaz – a változó tömörítési arányú kódolási technológiát –, amely lehetővé teszi a kép állapotától függő adatkiosztást, és így a kiváló minőségű képmegjelenítést. A hangot többcsatornás formátumban (pl. Dolby Digital) rögzítik, így a hatás még élethűbb.



A forgalomba hozó tanúsítja, hogy a BDP-S1E típusú készülék a 2/1984. (III. 10.) számú BkM-IpM együttes rendeletben előírtak szerint megfelel a következő műszaki jellemzőknek.

## Rendszer

**Lézer:** félvezető lézer

## Kimenetek

(**aljzat neve:** aljzat típusa/kimenő jelszint/terhelő impedancia)

### AUDIO OUT L/R:

RCA/2  $V_{\text{rms}}/10 \text{ k}\Omega$

### DIGITAL OUT (OPTICAL):

Optikai kimenet/−18 dBm  
(hullámhossz 660 nm)

### DIGITAL OUT (COAXIAL):

RCA/0,5  $V_{\text{p-p}}/75 \Omega$

### 5.1CH OUTPUT:

RCA/2  $V_{\text{rms}}/10 \text{ k}\Omega$

### HDMI OUT:

HDMI 19 érintkezős normál csatlakozó

### COMPONENT VIDEO OUT(Y, Pb/Cb, Pr/Cr):

RCA/Y: 1,0  $V_{\text{p-p}}$ , Pb/Cb, Pr/Cr:  
progresszív vagy sorváltásos  
= 0,7  $V_{\text{p-p}}/75 \Omega$

### VIDEO: RCA/1,0 $V_{\text{p-p}}/75 \Omega$

**S VIDEO:** 4 érintkezős mini DIN/Y:  
1,0  $V_{\text{p-p}}$ , C: 0,3  $V_{\text{p-p}}$  (PAL)/75  $\Omega$

## Általános

### Energiellátási követelmények:

220–240 V AC, 50/60 Hz-es hálózati váltóáram

**Teljesítményfelvétel:** 33 W

### Méret (kb.):

430 × 79 × 375 mm (szé × ma × mé)  
kinyúlásokkal

**Tömeg (kb.):** 4,5 kg

### Üzemi hőmérséklet:

5–35°C

### Üzemi páratartalom:

25–80%

## Mellékelt tartozékok

Lásd a 9. oldalon.

A műszaki adatok és a kivitel előzetes bejelentés nélkül változhatnak.

## DVD-R (5. oldal)

A DVD-R írható lemez, mely a DVD VIDEO lemezzel megegyező méretű. A különböző tartalmakat csak egyszer lehet felírni a DVD-R lemezekre, és formátumuk megegyezik DVD VIDEO lemezekével. A DVD-R lemezekre két különböző módon készíthető felvétel: VR üzemmódban és videó üzemmódban. A videó üzemmód kompatibilis a DVD VIDEO formátummal, míg a VR (videofelvételi) üzemmód változatos programozási és szerkesztési funkciókat kínál.

## DVD-RW (5. oldal)

A DVD-RW írható, illetve újraírható lemez, mely a DVD VIDEO lemezzel megegyező méretű. A DVD-RW lemezekre két különböző módon készíthető felvétel: VR üzemmódban és videó üzemmódban. A videó üzemmód kompatibilis a DVD VIDEO formátummal, míg a VR (videofelvételi) üzemmód változatos programozási és szerkesztési funkciókat kínál.

## DVD+R (5. oldal)

A DVD+R (ejtsd „plusz R”) írható lemez, mely a DVD VIDEO lemezzel megegyező méretű. A különböző tartalmakat csak egyszer lehet felírni a DVD+R lemezekre, és formátumuk megegyezik DVD VIDEO lemezekével.

## DVD+RW (5. oldal)

A DVD+RW (ejtsd „plusz RW”) írható, illetve újraírható lemez. A DVD+RW olyan felvételi formátumot használ, mely hasonló a DVD VIDEO formátumhoz.

## Előbukkanó menü

A BD-ROM lemezeken megtalálható korszerű menürendszer. Az előbukkanó menü akkor jelenik meg, amikor lejátszás közben megnyomja a MENU gombot, és a lejátszás megszakítása nélkül használható.

## Fejezet (25. oldal)

A videó vagy audio műsorok egy, a tételnél rövidebb szakasza. Mindegyik tétel több fejezetből áll. Lehetnek olyan lemezek, amelyeken nincsenek fejezetek.

## Film alapú és videó alapú műsor

A DVD-ket csoportosíthatjuk aszerint, hogy film alapú vagy videó alapú műsort tartalmaznak. A film alapú műsor ugyanolyan képkockákat tartalmaz (másodpercenként 24-et), melyet a filmszínházakban is láthatunk. A videó alapú műsor – pl. televíziós dráma – másodpercenként 30 képkockát (vagy 60 félképet) jelenít meg.

## HDMI (High-Definition Multimedia Interface)

A HDMI olyan csatolófelület, mely egyetlen digitális kapcsolaton keresztül támogatja az audio- és a videojelek továbbítását. A HDMI kapcsolat normál vagy nagyfelbontású videojeleket és többcsatornás audiojeleket közvetít digitális formátumban, minőségromlás nélkül olyan AV-eszközöknek, mint például HDMI aljzattal rendelkező tv-készülékek. A HDMI szabvány támogatja a HDCP (High-bandwidth Digital Contents Protection) (Szélessávú Digitális Tartalomvédelem) másolásvédő technológiát, mely digitális videojel-tömörítő technológiát is alkalmaz.

## MPEG-2

A Moving Picture Experts Group (MPEG) által kifejlesztett videoadat-tömörítő eljárások egyike, melyet világszerte alkalmaznak DVD VIDEO lemezekben és digitális műsorszórásnál. Az eljárás az MPEG-2 PS (Program Stream) módszert használja az írható adathordozókhoz (pl. DVD VIDEO), és az MPEG-2 TS (Transport Stream) módszert a digitális műsorszóráshoz és egyéb adatátviteli esetekben.

## Progresszív formátum

Ellentétben a sorváltásos formátummal, mely felváltva jeleníti meg egy adott kép (mező) két félképet, a progresszív formátum a teljes képet egyetlen mezőként képi le. Ez azt jelenti, hogy míg a sorváltásos formátum másodpercenként 25 vagy 30 képet (50 vagy 60 félképet) jelenít meg, addig a progresszív formátum 50 vagy 60 képet vetít másodpercenként. Ennek köszönhetően az általános képminőség javul, az állóképek, a szöveg és a vízszintes vonalak élesebben láthatók.

## Sorváltásos formátum

Ez a formátum a kép minden második sorát külön mezőként (félkép) jeleníti meg, mely a televíziós képmegjelenítés szabványeljárása. A páros számú mezők a kép páros sorait, a páratlan mezők a kép páratlan sorait jelenítik meg.

## Tétel (26. oldal)

A DVD-lemez leghosszabb összefüggő video- vagy audioprogramja: pl. egy film a videoműsört tartalmazó lemezzel, vagy egy zenei album a hangfrekvenciás műsört tartalmazó lemezzel.

# Választható nyelvek listája

A részleteket lásd a 49. oldalon.

Nyelv (rövidítés)	Szám
Japanese (ja)	1001
English (en)	0514
French (fr)	0618
German (de)	0405
Italian (it)	0920
Spanish (es)	0519
Dutch (nl)	1412
Russian (ru)	1821
Chinese (zh)	2608
Korean (ko)	1115
Greek (el)	0512
Afar (aa)	0101
Abkhazian (ab)	0102
Afrikaans (af)	0106
Amharic (am)	0113
Arabic (ar)	0118
Assamese (as)	0119
Aymara (ay)	0125
Azerbaijani (az)	0126
Bashkir (ba)	0201
Byelorussian (be)	0205
Bulgarian (bg)	0207
Bihari (bh)	0208
Bislama (bi)	0209
Bengali (bn)	0214
Tibetan (bo)	0215
Breton (br)	0218
Catalan (ca)	0301
Corsican (co)	0315
Czech (cs)	0319
Welsh (cy)	0325
Danish (da)	0401
Bhutani (dz)	0426
Esperanto (eo)	0515
Estonian (et)	0520
Basque (eu)	0521
Persian (fa)	0601
Finnish (fi)	0609
Fiji (fj)	0610
Faroese (fo)	0615
Frisian (fy)	0625
Irish (ga)	0701
Scots-Gaelic (gd)	0704
Galician (gl)	0712
Guarani (gn)	0714
Gujarati (gu)	0721
Hausa (ha)	0801

Nyelv (rövidítés)	Szám
Hindi (hi)	0809
Croatian (hr)	0818
Hungarian (hu)	0821
Armenian (hy)	0825
Interlingua (ia)	0901
Interlingue (ie)	0905
Inupiak (ik)	0911
Indonesian (in)	0914
Icelandic (is)	0919
Hebrew (iw)	0923
Yiddish (ji)	1009
Javanese (jw)	1023
Georgian (ka)	1101
Kazakh (kk)	1111
Greenlandic (kl)	1112
Cambodian (km)	1113
Kannada (kn)	1114
Kashmiri (ks)	1119
Kurdish (ku)	1121
Kirghiz (ky)	1125
Latin (la)	1201
Lingala (ln)	1214
Laothian (lo)	1215
Lithuanian (lt)	1220
Latvian (lv)	1222
Malagasy (mg)	1307
Maori (mi)	1309
Macedonian (mk)	1311
Malayalam (ml)	1312
Mongolian (mn)	1314
Moldavian (mo)	1315
Marathi (mr)	1318
Malay (ms)	1319
Maltese (mt)	1320
Burmese (my)	1325
Nauru (na)	1401
Nepali (ne)	1405
Norwegian (no)	1415
Occitan (oc)	1503
Oromo (om)	1513
Oriya (or)	1518
Panjabi (pa)	1601
Polish (pl)	1612
Pashto, Pushto (ps)	1619
Portuguese (pt)	1620
Quechua (qu)	1721
Rhaeto-Romance (rm)	1813
Kirundi (rn)	1814
Romanian (ro)	1815
Kinyarwanda (rw)	1823
Sanskrit (sa)	1901
Sindhi (sd)	1904
Sangho (sg)	1907
Serbo-Croatian (sh)	1908

Nyelv (rövidítés)	Szám
Sinhalese (si)	1909
lovak (sk)	1911
Slovenian (sl)	1912
Samoan (sm)	1913
Shona (sn)	1914
Somali (so)	1915
Albanian (sq)	1917
Serbian (sr)	1918
Siswati (ss)	1919
Sesotho (st)	1920
Sundanese (su)	1921
Swedish (sv)	1922
Swahili (sw)	1923
Tamil (ta)	2001
Telugu (te)	2005
Tajik (tg)	2007
Thai (th)	2008
Tigrinya (ti)	2009
Turkmen (tk)	2011
Tagalog (tl)	2012
Setswana (tn)	2014
Tonga (to)	2015
Turkish (tr)	2018
Tsonga (ts)	2019
Tatar (tt)	2020
Twi (tw)	2023
Ukrainian (uk)	2111
Urdu (ur)	2118
Uzbek (uz)	2126
Vietnamese (vi)	2209
Volapük (vo)	2215
Wolof (wo)	2315
Xhosa (xh)	2408
Yoruba (yo)	2515
Zulu (zu)	2621

## Országok, régiók listája a szülői felügyelet funkcióhoz

A részleteket lásd az 50. oldalon.

Ország (rövidítés)	Szám
Argentína (ar)	0118
Ausztrália (au)	0121
Ausztria (at)	0120
Belgium (be)	0205
Brazília (br)	0218
Kanada (ca)	0301
Chile (cl)	0312
Kína (cn)	0314
Dánia (dk)	0411
Finnország (fi)	0609
Franciaország (fr)	0618
Németország (de)	0405
Hong Kong (hk)	0811
India (in)	0914
Indonézia (id)	0904
Olaszország (it)	0920
Japán (jp)	1016
Koreai Köztársaság (kr)	1118
Malajzia (my)	1325
Mexikó (mx)	1324
Hollandia (nl)	1412
Új-Zéland (nz)	1426
Norvégia (no)	1415
Pakisztán (pk)	1611
Fülöp-szigetek (ph)	1608
Portugália (pt)	1620
Oroszország (ru)	1821
Szingapúr (sg)	1907
Spanyolország (es)	0519
Svájc (ch)	0308
Svédország (se)	1905
Taiwan (tw)	2023
Thaiföld (th)	2008
Nagy-Britannia (gb)	0702
Egyesült Államok (us)	2119

## Tárgymutató

Az idézőjelben szereplő kifejezések azonos formában jelennek meg a kijelzőn.

### Számok

5.1CH OUTPUT 14, 51

### A

„A/V Control” 22  
 AACs 60  
 Alapbeállítási menü 44  
 ANGLE 24  
 AUDIO 24  
 „Audio Control” 27  
 „Audio Output Mode” 51  
 „Audio Setup” 47  
 AVCHD 6, 60

### B

Blu-ray lemez 5, 60  
 „BRAVIA” Theatre Sync 11

### C

CD 5  
 Csatlakoztatás  
     audiovezetékek 12  
     videovezetékek 10

### D

DIMMER 24  
 DISPLAY 24  
 Dolby Digital 14, 60  
 „Dolby Digital Output” 47  
 Dolby Digital Plus 48, 60  
 Dolby TrueHD 48, 60  
 DTS 60  
 „DTS Downmix” 47  
 „DTS Output” 47  
 DTS-HD 48, 60  
 DVD VIDEO 60  
 DVD+R 61  
 DVD+RW 61  
 DVD-R 61  
 DVD-RW 61

### E

Elemek 16  
 Előlapi kijelző 59

### F

Fejezet 60  
 Film alapú műsor 61

### G

Gyorsbeállítás (Easy Setup) 18

### H

Használható lemezek 5  
 HDMI 11, 12, 18, 45, 47, 61  
 HDMI vezérlés 11, 21, 52  
 Hibaelhárítás 54

### K

Keresés 26, 34, 38, 42  
 Kijelző  
     előlapi kijelző 59

### L

„Language” 49  
 Lejátszó beállításainak törlése 53  
 Lemez információ 26

### M

„Memory” 28  
 „Movies” 32  
 MPEG 32  
 „Music” 36

### O

„Options” 52

### P

„Parental Control” 50  
 „Photos” 40  
 POP UP/MENU 25  
 Pro Logic 14, 47, 60  
 Progresszív formátum 61

### R

Régió kód 7

### S

„Setup” 22  
 „Slideshow” 41  
 Sorváltásos formátum 61  
 „Speaker Setup” 51  
 „Speakers” 12, 51  
 SUBTITLE 24  
 Színes gombok 24

### T

Távvezérlő 16, 17, 24  
 Tétel 61  
 Tétellista 22  
 TOP MENU 25  
 „TV Type” 45

### V

Videó alapú műsor 61  
 „Video Control” 28  
 „Video Setup” 45