

Tämän laitteen ohjelmistoa voidaan päivittää tulevaisuudessa. Tietojen saamiseksi saatavilla olevista päivityksistä käy sivustolla: <http://support.sony-europe.com/>

 Hyödyllisiä vihjeitä, vinkkejä ja tietoja Sony-tuotteista ja palveluista on sivustolla: www.sony-europe.com/myproduct/



<http://www.sony.net/>

Printed on 70% or more recycled paper.

4-169-142-11(1)



1-416914211

Printed in Hungary

© 2010 Sony Corporation

Käyttöohjeet

Blu-ray™/ DVD-soitin

BDP-S370/S373

VAROITUS

Älä altista laitetta sateelle tai kosteudelle tulipalo- sekä sähköiskuvaaran vähentämiseksi.

Älä avaa laitteen koteloa sähköiskuvaaran välttämiseksi. Jätä huolto- ja korjaustyöt valtuutetun huoltoliikkeen tehtäviksi.

Virtajohdon saa vaihtaa ainoastaan valtuutettu huoltoliike.

Paristoja eikä paristoja sisältävää laitetta saa altistaa liialliselle kuumuudelle, kuten auringonpaiste, tulipalo ja vastaavat.

MUISTUTUS

Optisten instrumenttien käyttäminen tämän laitteen kanssa lisää silmävahinkojen vaaraa. Koska tämän Blu-ray-/DVD-soittimen lasersäde on vahingollinen silmille, älä yritä avata laitteen koteloa. Jätä huolto- ja korjaustyöt valtuutetun huoltoliikkeen tehtäviksi.



Tämä tarra sijaitsee laserin suojakotelossa soittimen kotelon sisällä.



Tämä soitin on luokiteltu CLASS 1 LASER -tuotteeksi. CLASS 1 LASER PRODUCT -merkintä sijaitsee laserin suojakotelossa laitekotelon sisällä.

Isossa-Britanniassa ja Irlannissa asuvia asiakkaita koskeva huomautus

Soittimeen on asennettu turvallisuutta ja käyttömukavuutta silmällä pitäen standardin BS1363 mukainen, muotoon valettu verkkopistoke.

Jos pistokkeessa oleva sulake pitää vaihtaa, on uuden sulakkeen oltava arvoltaan saman kuin laitteessa olleen ja ASTA-järjestön tai BSI-BS1362-normien mukainen (ts. varustettu merkinnällä tai).

Jos soittimen mukana toimitetussa pistotulpassa on irrotettava sulakkeen suojakansi, älä unohda asettaa kantta takaisin paikalleen, kun olet vaihtanut sulakkeen. Älä koskaan käytä pistotulppaa ilman suojakantta. Jos suojakansi katoaa, ota yhteys lähimpään Sony-huoltoliikkeeseen.



Vanhojen sähkö- ja elektroniikkalaitteiden hävittäminen (Sovellettavissa Euroopan unionissa ja muissa Euroopan maissa, joissa on erilliset keräysjärjestelmät)

Tämä tuotteessa tai sen pakkauksessa oleva symboli kertoo, ettei tuotetta saa hävittää kotitalousjätteen mukana. Sen sijaan se tulee luovuttaa asianmukaiseen sähkö- ja elektroniikkaromun keräyspisteeseen. Varmistamalla, että tuote hävitetään asianmukaisesti, autat estämään mahdollisia haitallisia ympäristö- ja terveysvaikutuksia, jotka tuotteen asioiden hävittäminen voisi muuten aiheuttaa. Materiaalien kierrätys auttaa säästämään luonnonvaroja. Lisätietoja tämän tuotteen kierrätyksestä saat kunnalliselta viranomaisilta, jätehuoltoyhdistä tai kaupasta, josta ostit tuotteen.

Europe Only



Pb

Käytettyjen paristojen hävittäminen (sovellettavissa Euroopan unionissa ja muissa erillisissä keräysjärjestelmissä käytävissä Euroopan maissa)

Tämä akussa, paristossa tai sen pakkauksessa esiintyvä symboli ilmoittaa, ettei tätä tuotteen mukana toimitettua akkua/paristoa saa käsitellä talousjätteen tapaan. Joissakin akussa tai paristoissa tätä symbolia käytetään yhdessä kemiallisen symbolin kanssa.

Elohopean (Hg) tai lyijyn kemiallinen symboli (Pb) lisätään, jos akussa on enemmän kuin 0,0005 % elohopeaa tai enemmän kuin 0,004 % lyijyä.

Varmistamalla, että nämä akut hävitetään oikein, autat estämään sen luonnolle ja ihmisten terveydelle mahdollisesti aiheuttamat haittavaikutukset, mitkä muussa tapauksessa voisivat olla tuloksena tämän akun väärästä hävittämisestä. Materiaalien kierrättäminen auttaa säästämään luonnon voimavaroja.

Silloin kun käytetään tuotteita, jotka turva- tai tietoturvasyiden takia vaativat jatkuvan yhteyden sisäänrakennettuun paristoon, tämä paristo tulee vaihdattaa ainoastaan valtuutetulla henkilökunnalla. Akun oikean käsittelyn varmistamiseksi jätä tuote sen käyttäjän loputtua sopivaan elektroniikka- ja sähkötuotteiden kierrätyslaitokseen.

Kaikkien muiden paristojen käytöstä on lisäohjeita kappaleessa, jossa kuvataan pariston (akun) irrottaminen tuotteesta turvallisesti. Luovuta paristo loppuun kulneiden paristojen kierrätyspisteeseen.

Yksityiskohtaisempia tietoja tämän tuotteen tai akun kierrättämisestä saat oman paikkakuntasi hallintoviranomaisilta, talousjätteesi keräyksestä vastaavalta yritykseltä sekä liikkeestä, josta tämä tuote on ostettu.

Tämän laitteen on valmistanut Sony Corporation, 1-7-1 Konan, Minato-ku, Tokyo, 108-0075 Japan. EMC:n valtuutettu edustaja ja tuoteturvallisuudesta vastaava yritys on Sony Deutschland GmbH, Hedelfinger Strasse 61, 70327 Stuttgart, Germany. Ota kaikissa huolto- ja takuuta koskeissa asioissa yhteys erillisissä huolto- ja takuuasiakirjoissa mainittuihin osoitteisiin.

Yleisiä käyttö-ohjeita

- Tämän laitteen käyttöjännite on 220–240-voltin vaihtovirta (V AC), 50/60 Hz. Tarkista, että omassa maassasi käytettävä käyttöjännite on sama.
- Älä aseta tulipalo- ja sähköiskuvaaran välttämiseksi tämän soittimen päälle nesteillä täytettyjä esineitä, kuten kukkamaljakoita tms.
- Sijoita tämä laite siten, että sen virtajohto voidaan välittömästi irrottaa pistorasiasta ongelmien syntyessä.

Levyjä koskevia huomautuksia

- Jotta levy pysyisi puhtaana, käsittele sitä sen reunoista kiinni pitäen. Älä koske levyn pintaan. Pöly, sormenjäljet ja naarmut saattavat haitata levyn käyttöä.

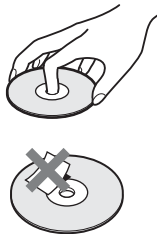

- Älä altista levyä suoralle auringonpaisteelle tai lämmönlähteille, kuten kuumailmakanavat, tai jätä niitä suoraan auringonpaisteeseen pysäköityyn autoon, koska lämpötila voi nousta huomattavasti auton sisällä.
- Kun olet lopettanut levyn toiston, aseta se takaisin koteloonsa.

- Puhdista levy puhdistusliinalla. Pyyhi levyä keskustasta ulospäin.



- Älä käytä liuottimia, kuten bensiiniä, tinneriä tai kuluttajakäyttöön myytäviä levyn/lukupään puhdistusaineita, äläkä vinyyli-LP-levyille tarkoitettuja antistaattisia suihkeita.
- Jos olet juuri hiljattain tulostanut levyn etiketin, kuivaa etiketti ennen levyn toistamista.
- Älä käytä seuraavanlaisia levyjä.
 - Lukupään puhdistuslevy.
 - Standardimuodosta poikkeavat levyt (esim. kortin- tai sydämenmuotoiset).
 - Levyt, joihin on kiinnitetty etiketti tai tarra.
 - Levy, johon on kiinnitetty teippiä tai tarra.
- Älä pinnoita uudelleen levyn soittopuolta naarmujen poistamiseksi.

Yleisiä käyttö-ohjeita

Tämä laite on testattu ja sen on todettu täyttävän 3:a metriä lyhyempiä liitäntäjohtoja koskevan EMC-direktiivin asettamat rajat.

Soittimen käyttöpaikasta

- Sijoita laite niin, että sen ympärille jää riittävästi tilaa tarpeellisen, kuuman ilman pois johtavan tuuletuksen aikaansaamiseksi.
- Älä sijoita soitinta pehmeälle alustalle, kuten matolle. Se voi tukkia soittimen pohjassa olevat tuuletusaukot.
- Älä sijoita soitinta suljettuun tilaan, kuten suljettuun kirjahyllyyn tai vastaavaan.
- Älä käytä laitteen vakinaisena käyttöpaikkana lähellä lämmönlähteitä sijaitsevia paikkoja tai aseta sitä alttiiksi suoralle auringonvalolle, liialliselle pölylle, mekaaniselle tärinälle tai kolhuille.
- Älä käytä soitinta ulkotiloissa, ajoneuvoissa, laivoissa tai muissa aluksissa.
- Jos soitin tuodaan suoraan kylmästä paikasta lämpimään tai jos sitä käytetään hyvin kosteassa huoneessa, sen sisällä oleviin lukupäihin saattaa tiivistyä kosteutta. Jos näin käy, soitin ei ehkä toimi kunnolla. Poista tällöin soittimessa mahdollisesti oleva levy, ja jätä soitin virta päällä "kuivumaan" noin puoleksi tunniksi kosteuden haihduttamiseksi.
- Älä asenna soitinta kaltevalle tasolle. Se on suunniteltu käytettäväksi vain vaakasuorassa asennossa.
- Älä aseta raskaita tai epävakaita esineitä soittimen päälle.
- Älä aseta levylautaseen muita esineitä kuin levyjä. Jos teet niin, joko soitin ja/tai tämä esine saattaa vahingoittua.
- Ota soittimesta pois levyt ennen sen siirtämistä. Ellet tee niin, levyt saattavat vaurioitua.
- Kun siirrät soitinta, irrota ensin sen virtajohto pistorasiasta ja sen jälkeen kaikki muut johdot siitä.

→ jatkuu 3

Virtalähteistä

- Vaikka laite kytkettäisiinkin pois päältä, se ei ole koskaan kokonaan irti sähköverkosta ennen kuin sen virtajohto irrotetaan pistorasiasta
- Jos et aio käyttää soitinta pitkään aikaan, irrota soitin pistorasiasta. Kun irrotat verkkojohdon, vedä pistokkeesta, älä ikinä itse johdosta.
- Noudata seuraavassa annettuja ohjeita estääksesi virtajohdon vahingoittumisen. Älä käytä virtajohtoa sen ollessa vioittunut, koska sen tekeminen saattaa aiheuttaa sähköiskun tai tulipalon.
 - Varo, ettei virtajohto jää jumiin soitimen ja seinän tai hyllyn yms. väliin.
 - Älä aseta mitään raskasta virtajohdon päälle tai vedä itse virtajohdosta.

Äänenvoimakkuuden säätämisestä

Älä lisää äänenvoimakkuutta kuunnellessasi hyvin hiljaisia tai audiosignaaleja sisältämiä kohtia. Mikäli teet niin, korvasi ja kaiuttimet saattavat vahingoittua silloin kun levyn voimakkainta kohtaa toistetaan.

Puhdistaminen

Puhdista kotelo, etupaneeli, säätimet ja painikkeet pehmeällä liinalla. Älä käytä hankaavaa sientä, hankausjauheita tai liuottimia, kuten alkoholia tai bentseeniä.

Puhdistuslevyistä, levyn/lukupään puhdistusaineista

Älä käytä puhdistuslevyjä tai levyn/lukupään puhdistusainetta (märkä- tai suihketyyppinen). Ne voivat aiheuttaa laitteeseen toimintahäiriön.

Osien vaihtamisesta

Jos laite joutuu korjattavaksi, vaihdetut osat säilytetään uudelleen käytettäväksi tai kierrätettäväksi.

Huomautuksia HDMI OUT -liitäntään kytkemisestä

Lue huolella seuraavat ohjeet, koska virheellinen käyttö saattaa vaurioittaa HDMI OUT -liitäntää ja liittintä.

- Aseta HDMI OUT -liitin tarkasti soitimen takaosan HDMI-liitännän kohdalle ja varmista niiden muodosta päätellen, että ne sopivat toisiinsa. Varmista, ettei liitin tule ylösalaisin tai vinoon.

HDMI OUT

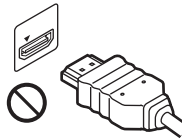

HDMI OUT

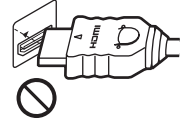

- Kytke HDMI-johto irti soitinta siirtäessäsi.



- Johtoa kytkiessäsi tai irrottaessasi älä ruuvaa tai kierrä HDMI-liitintä.

TÄRKEÄ TIEDOTE

Muistutus: Tämä soitin pystyy näyttämään pysäytyskuvaa tai kuvaruutunäyttöä television ruudulla loputtomiin. Jos jätät pysäytyskuvan tai kuvaruutunäytön tv-ruudulle pitkäksi aikaa, television ruutu saattaa vahingoittua pysyvästi. Plasma- ja projektiotelevisiot ovat erityisen herkkiä tässä suhteessa.

Jos soitimen käytöstä on jotakin kysyttävää tai siinä esiintyy ongelmia, ota yhteys johonkin Sonya myyvään liikkeeseen.

Sisältö

VAROITUS	2
Yleisiä käyttö-ohjeita	3
Osien ja säädinten opas	6

Liitännät ja asetukset

Kohta 1: Soittimen valmistelu	9
Kohta 2: Soittimen liitännän tekeminen	10
Kohta 3: Easy Setup	12
Verkkoon kytkeytyminen	12

Toisto

Levyn toistaminen	14
Toisto USB-laitteella	15
Toiston verkon kautta	16
Käytettävissä olevat vaihtoehdot	16

Säädöt ja asetukset

Asetusnäyttöjen (Settings) käyttö	18
Network Update	19
Screen Settings	19
Audio Settings	20
BD/DVD Viewing Settings	21
Parental Control Settings	22
Music Settings	22
System Settings	23
Network Settings	24
Easy Setup	24
Resetting	24

Lisätietoja

Vianetsintä	25
Tekniset tiedot	28
Hakemisto	34

Osien ja säädinten opas

Etupaneeli

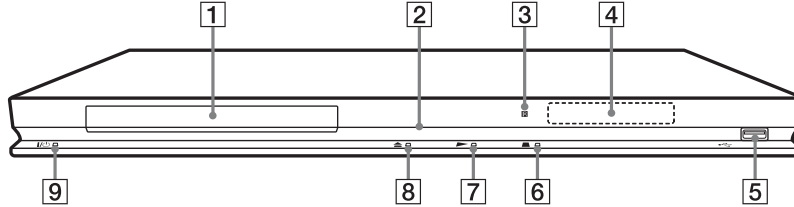

Painikkeessa ► on tunnistusnyppylä. Käytä sitä apuna soittimen käytössä.

- | | |
|--|--|
| 1 Levylautanen | 6 ■ (pysäytys) |
| 2 Virtakytkimen ilmaisin
Syttyy palamaan valkoisena, kun virta on kytkeytyttyä päälle soittimeen. | 7 ► (toisto) |
| 3 Kauko-ohjainanturi | 8 ▲ (avaa/sulje) |
| 4 Etulevyn näyttö
►, : Syttyy palamaan toiston tai tauon aikana.
◀: Syttyy palamaan jatkuvan toiston asetuksen ollessa mahdollinen.
HD Syttyy palamaan toistettaessa 720p/1080i/1080p-videosignaaleja. | 9 I/⏻ (virta/valmiustila)
Kytkee soittimen päälle tai asettaa sen valmiustilaan. |
| 5 ◀ (USB) -liitäntä
Kytke USB-laite tähän liitäntään. | Levykelkan lukitseminen (Lapsilukko)
Voit lukita levylautasen sen vahingossa tapahtuvan käytön estämiseksi. Soittimen ollessa kytkeytynä päälle pidä painettuna soittimen ► -painiketta vähintään 10 sekuntia. Levylautanen on nyt lukittu tai avattu. |

Takapaneeli

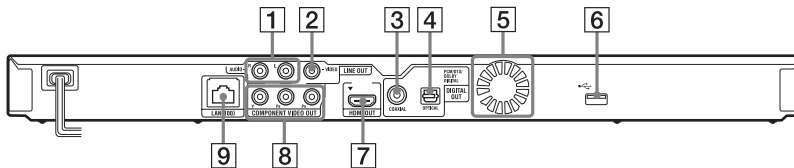

- | | |
|--|---|
| 1 LINE OUT (R-AUDIO-L) -liitännät | 6 ◀ (USB) -liitäntä |
| 2 LINE OUT (VIDEO) -liitäntä | 7 HDMI OUT -liitäntä |
| 3 DIGITAL OUT (COAXIAL) -liitäntä | 8 COMPONENT VIDEO OUT (Y, Pb, Pr) -liitännät |
| 4 DIGITAL OUT (OPTICAL) -liitäntä | 9 LAN (100) @ -liitäntä |
| 5 Tuuletusaukot | |

6

Kauko-ohjain

Kauko-ohjaimesta käytettävissä olevat toiminnot poikkeavat levystä tai käyttötilanteesta riippuen.

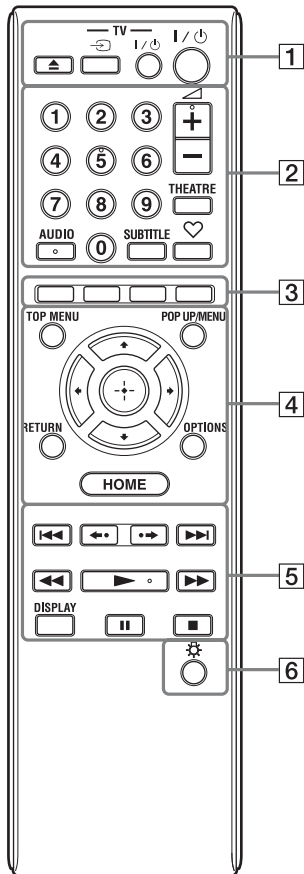

Numeropainikkeessa 5, painikkeessa AUDIO, + ja -painikkeessa on tunnistusnyppylä. Käytä sitä apuna soittimen käytössä

1 (open/close)

Avaa tai sulkee levylautasen.

-TV- (TV input select)

Siirtää ohjelmalähdettä tv:n ja muiden tulolähteiden välillä.

-TV- (TV on/standby)

Kytkee tv:n päälle tai asettaa sen valmiustilaan.

(on/standby)

Kytkee soittimen päälle tai asettaa sen valmiustilaan.

2 Numeropainikkeet (0–9)

Lisää nimikkeen tai jakson numerot tms.

(volume) +/-

Säätää tv:n äänenvoimakkuutta.

THEATRE (s. 30)

Kytkee automaattisesti käyttöön parhaan mahdolliseen videotilan videokuvien katselussa.

THEATRE-painike toimii ainoastaan silloin kun tämä soitin on kytketty Theatre-tilan kanssa yhteensopivaan AV-(viritin)vahvistimeen tai Sony Theatre -tilan kanssa yhteensopivaan tv:hen.

AUDIO (s. 21)

Valitsee kieliraidan silloin kun monikielisiä raitoja on tallennettu BD-ROM-/DVD VIDEO -levyille. Valitsee ääniraidan CD-levyiltä.

SUBTITLE (s. 21)

Valitsee tekstityskielen silloin kun monikielisiä tekstityksiä on tallennettu BD-ROM-/DVD VIDEO -levyille.

(suosikit) (s. 16)

Näyttää suosikkilistalle (Favourites List) lisätyt Internet-tiedot. Voit tallentaa muistaa aina 18 haluamaasi Internet-tietopakettia.

3 Väripainikkeet (punainen/vihreä/keltainen/sininen)

Vuorovaikutteisten toimintojen pikanäppäimet.

4 TOP MENU

Avaa tai sulkee BD- tai DVD-levyn ylävalikon.

POP UP/MENU

Avaa tai sulkee BD-ROM-levyn ponnahdusvalikon tai DVD-levyn valikon.

→ jatkuu 7

OPTIONS (s. 16)

Vaihtoehtojen valikko ilmestyy näyttöön.

HOME

Näyttää soittimen aloitusvalikon.
Näyttää taustakuvan aloitusvalikon tyyppikuvaketta painettaessa.

RETURN

Palaa edelliseen näyttöön.



Siirtää korostuksen esillä olevaan asetusyksikköön.

Keskuspainike (ENTER)

Vahvistaa valitun yksikön valinnan.

5 <<</>>> (previous/next)

Hyppää edelliseen tai seuraavaan jaksoon, raitaan tai tiedostoon.

<...> (uusinta/eteenpäinsiirto)

Toistaa uudelleen sen hetkistä kohtausta noin 10 sekunnin ajan/toistaa pikatoistolla eteenpäin sen hetkistä kohtausta 15 sekunnin ajan.

<</>> (pikasiirto taakse-/eteenpäin)

- Toistaa levyä pikavauhdilla taakse-/eteenpäin painiketta toiston aikana painettaessa. Joka kerta kun painat painiketta, hakunopeus muuttuu.
- Toistaa hidastettuna toistona, jos painiketta painetaan vähintään sekunnin ajan taukotilassa.
- Toistaa ruudun kerrallaan painiketta kevyesti taukotilassa painettaessa.

▶ (play)

Käynnistää toiston tai keskeytetyn toiston.

DISPLAY (s. 15)

Näyttää toistotiedot näytöllä.

|| (pause)

Tauottaa tai käynnistää uudelleen toiston.

■ (stop)

Keskeyttää toiston ja tallentaa muistiin keskeytyskohdan (toistomuistikohta).
Nimikkeen/raidan toistomuistikohta on sen viimeksi toistettu kohta tai kuvakansion viimeinen kuva.

6 <=> (valo) (Vain BDP-S373)

Valaisee painikkeet [4] ja [5] (paitsi <=>/<=>/<=>/<=> ja ENTER), ja on hyödyllinen soitinta niukassa valaistuksessa käytettäessä.

Aloitusvalikkonäyttö

Aloitusvalikko tulee esiin HOME-painiketta painettaessa. Valitse asetustyyppi <=>/<=>-painikkeilla. Valitse yksikkö <=>/<=>-painikkeilla, ja paina sen jälkeen ENTER-painiketta.

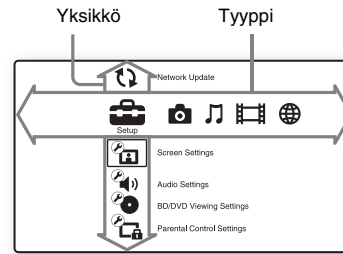

- (Setup): Säättää soittimen asetuksia.
- (Photo): Näyttää valokuvat.
- (Music): Toistaa musiikkia.
- (Video): Toistaa videoita.
- (Network): Näyttää verkkoyksiköt.

Kohta 1: Soittimen valmistelu

Toimitettujen tarvikkeiden tarkistaminen

Tarkista, että pakkaus sisältää seuraavat tarvikkeet:

- Kauko-ohjain (1)
- R6-paristot (AA-koko) (2)

Kauko-ohjaimen valmistelu

Aseta paristotilaan kaksi R6-paristoa (AA-koko) niiden ⊕ ja ⊖ -pää paristotilan merkintöjen mukaisesti.

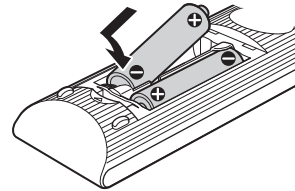

Liitännät ja asetukset

Liitännät ja asetukset

Kohta 2: Soittimen liitäntien tekeminen

Älä kytke virtajohtoa pistorasiaan ennen kuin olet tehnyt kaikki liitännät.

Kytkenät tv:hen

Valitse jokin seuraavista liitäntätavoista tv:n tuloliitäntien mukaisesti.
Liitäntää tehtäessä kytke samanvärinen pistoke samanvärisen liitäntään.

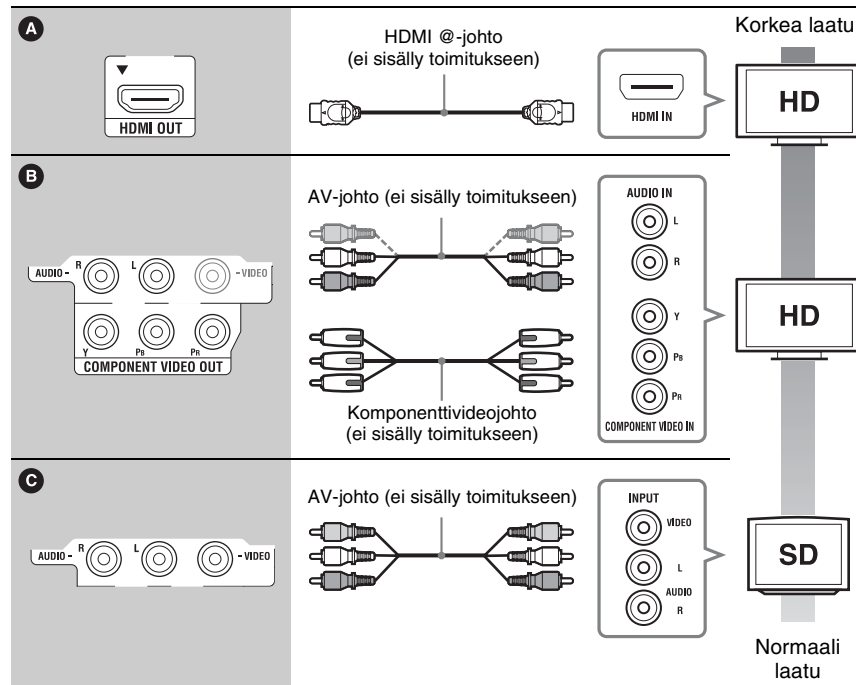
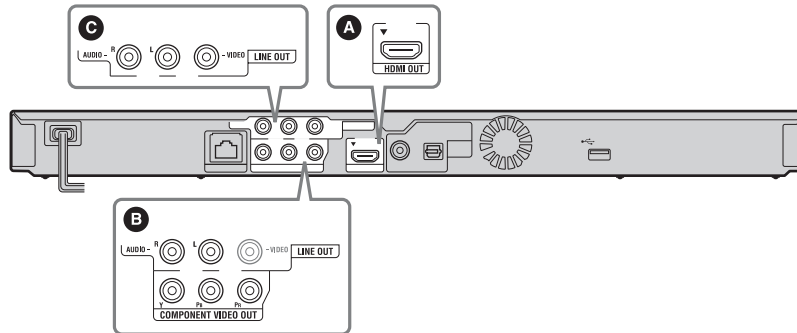



⚡
Älä kytke tätä soitinta videonaururin kautta. Videonaururin kautta syötetyt signaalit saattavat heikentyä kopiosuojajärjestelmien johdosta, ja television kuva voi olla vääristynyt.

Liitännäisten tekeminen AV-(viritin)vahvistimeen

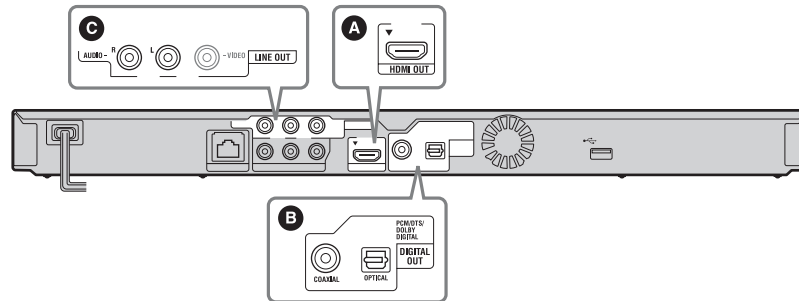
Valitse jokin seuraavista liitännätavoista AV-(viritin)vahvistimen tuloliitännien mukaisesti. Jos valitset asetuksen **A** tai **B**, tee vastaavat asetukset kappaleesta "Audio Settings" -asetukset (s. 20).

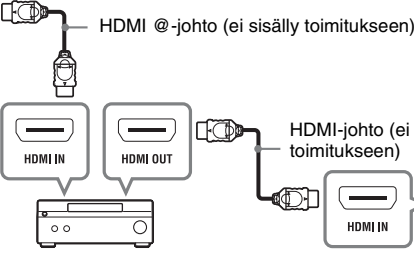
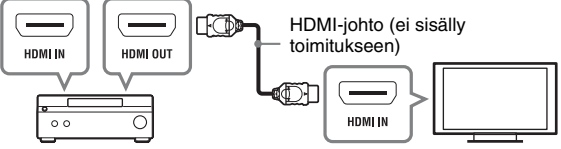
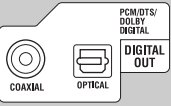
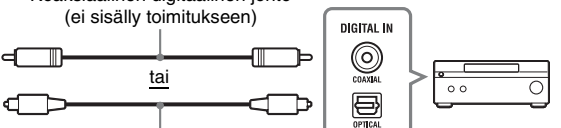
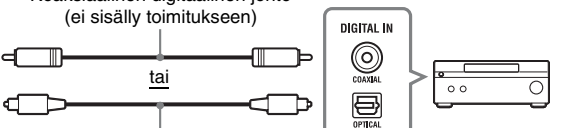

Liitännät ja asetukset

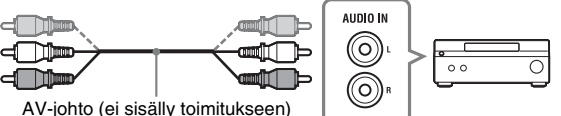
<p>A</p>  <p>HDMI OUT</p>	<p>HDMI @-johto (ei sisälly toimitukseen)</p>  <p>HDMI-johto (ei sisälly toimitukseen)</p>  <p>→ Aseta asetukseksi "BD Audio MIX Setting" (s. 20).</p>
<p>B</p>  <p>PCM/DTS/ DOLBY DIGITAL DIGITAL OUT COAXIAL OPTICAL</p>	<p>Koaksiaalinen digitaalinen johto (ei sisälly toimitukseen)</p>  <p>tai</p> <p>Optinen digitaalinen johto (ei sisälly toimitukseen)</p>  <p>→ Aseta asetukseksi "Dolby Digital (Coaxial / Optical)"^{*1} (s. 20) ja "DTS (Coaxial / Optical)"^{*2} (s. 20).</p>
<p>C</p>  <p>AUDIO - R L VIDEO</p>	<p>AV-johto (ei sisälly toimitukseen)</p> 

^{*1} Valmistettu Dolby Laboratories lisensillä. "Dolby" ja kaksois-D-symboli ovat Dolby Laboratories tavaramerkkejä.

^{*2} Valmistettu lisensillä yhdysvaltalaisen patentin nro's: 5,451,942; 5,956,674; 5,974,380; 5,978,762; 6,226,616; 6,487,535; 7,212,872; 7,333,929; 7,392,195; 7,272,567 & 5,451,942 ja muiden yhdysvaltalaisen ja maailmanlaajuisten myönnettyjen patenttien ja patenttihakemusten mukaisesti. DTS on rekisteröity tavaramerkki ja DTS-logot, -symboli, DTS-HD ja DTS-HD Master Audio ovat DTS, Inc:n tavaramerkkejä. © 1996-2008 DTS, Inc. Kaikki oikeudet pidätetään.

Kohta 3: Easy Setup

Kun soitin kytketään päälle ensimmäisen kerran

Odota hetkinen, kunnes soitin on kytkeytynyt päälle ja aloittanut "Easy Setup" -toiminnon.

1 Kytke tämä soitin verkkovirtaan.



2 Paina I/⏻ -kytkintä soittimen päällekytkemiseksi.

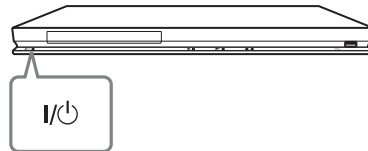

3 Kytke virta tv:hen ja siirrä tv:n tuloliitännän valitsin asentoon, jossa soittimen toistosignaali tulee näkyviin tv-ruutuun.

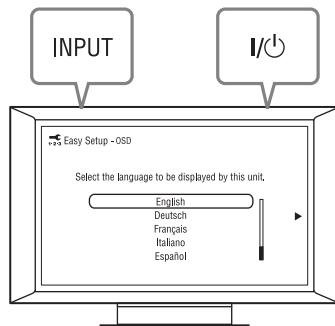

4 Suorita "Easy Setup".

Seuraa näytöllä näkyviä ohjeita perusasetusten tekemiseksi kauko-ohjaimen ←/↑/↓/→ ja ENTER-painikkeilla.

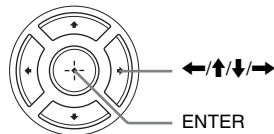

Verkkoon kytkeytyminen

Wired Setup

Käytä LAN-johtoa kytkeäksesi soittimen LAN (100) -liitännän verkkoon.

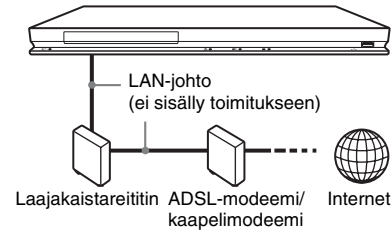

Verkoasetusten asettaminen

Valitse "Network Settings", "Internet Settings" ja sen jälkeen "Wired Setup" (s. 24), sekä seuraa näytöllä annettuja ohjeita asetusten loppuunsaattamiseksi.

USB Wireless Setup

Kytke soitin päältä ja kytke sen jälkeen langaton USB-LAN-sovitin (UWA-BR100, saatavana tammikuussa 2010) tämän soittimen etu- tai takaosassa olevaan USB-liitäntään.

⚡ Langatonta USB-LAN-sovitinta ei välttämättä ole saatavilla kaikilla alueilla/kaikissa maissa.

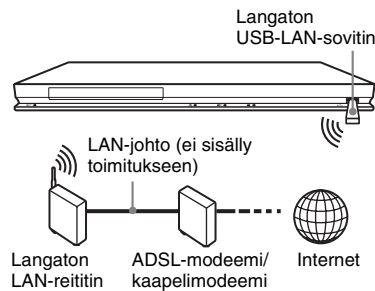

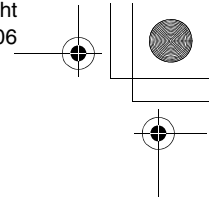
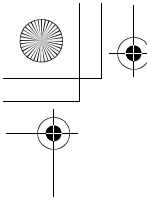

Verkoasetusten asettaminen

Valitse "Network Settings", "Internet Settings" ja sen jälkeen "USB Wireless Setup" (s. 24), sekä seuraa näytöllä annettuja ohjeita asetusten loppuunsaattamiseksi.

Liitännät ja asetukset

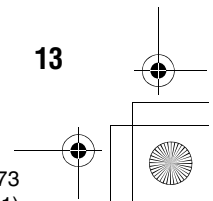
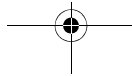
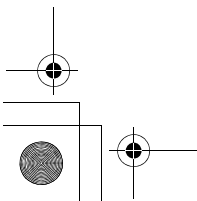
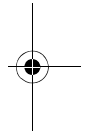
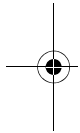

Toisto



Levyn toistaminen

Lisätietoja toistokelpoisista levyistä on kappaleessa "Toistokelpoiset levyt" (s. 29).

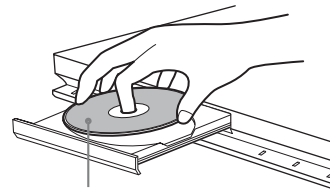
- 1 Siirrä tv:n tuloliitännän valitsin asentoon, jossa soittimen toistosignaali tulee näkyviin tv-ruutuun.**
- 2 Paina  -painiketta ja aseta levy levylautaselle.**



Soittopuoli alaspäin

- 3 Paina  sulkeaksesi levylautasen.**
 -  ilmestyy aloitusvalikkoon ja toisto käynnistyy.
 - Ellei toisto käynnisty automaattisesti, valitse  levytyypelistasta  (Video),  (Music), tai  (Photo), ja paina ENTER-painiketta.

BONUSVIEW/BD-LIVE-toiminnon käyttö

Joillakin logolla "BD-LIVE Logo*" varustetuilla BD-ROM-levyillä on bonusosuuksia ja muuta dataa, jota voidaan ladata verkosta käytön monipuolistamiseksi.

*  BD-LIVE...

- 1 Kytke USB-muisti soittimen takaosan USB-liitäntään (s. 6).**

Käytä paikallisena tallennusvälineen vähintään 1 Gt:n tai suurempaa USB-muistia.
- 2 Valmistele BONUSVIEW/BD-LIVE-toiminnon käyttö.**
 - Kytke soitin verkkoon (s. 12).
 - Aseta "BD Internet Connection" -asetus kohtaan "Allow" (s. 21).

3 Aseta soittimeen BONUSVIEW/ BD-LIVE-toiminnolla varustettu BD-ROM-levy.

Käyttötavat vaihtelevat levystä toiseen.
Lue levyn mukana toimitetut
käyttöohjeet.







Datan poistamiseksi USB-muistista valitse  (Video) -valikosta "Erase BD Data", ja valitse sen jälkeen ENTER. Kaikki kansioon buda/budb tallennettu data häviää.

Toistotietojen näyttäminen

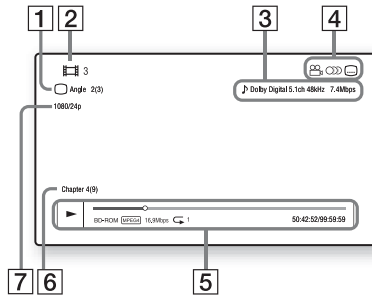
Voit tarkistaa toistotiedot yms. painamalla DISPLAY-painiketta.
Näytetyt tiedot vaihtelevat riippuen levytyypistä ja soittimen tilasta.

Esimerkki: BD-ROM-levyä toistettaessa



- 1 Viimeksi valittu kamerakulma
- 2 Nimikkeen numero tai nimi
- 3 Juuri valitun ääniraidan asetus
- 4 Käytettävissä olevat toiminnot ( kamerakulma/ ääni/ tekstitys)
- 5 Toistotiedot
Näyttää toistotilan, toistotilapalkin, levytyypin, videokoodekin, bittinopeuden ja jatkuvan toiston tyyppin.
- 6 Jakson numero
- 7 Toistotarkkuus/videotaajuus

Toisto USB-laitteella

Voit toistaa video-, musiikki- ja kuvatiedostoja tähän soittimeen kytketystä USB-laitteesta.

Toistokelpoisista USB-laitteista on lisätietoja kappaleessa "Toistokelpoiset tiedostot" (s. 29).

1 Kytke USB-laite tämän soittimen USB-liitäntään.

Lue lisätietoja USB-laitteen mukana toimitetuista käyttöohjeista.

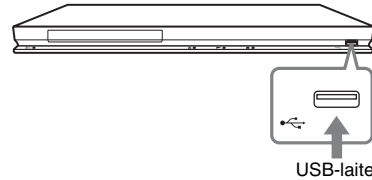

2 Valitse (Video), (Music), tai (Photo) aloitusvalikosta -painikkeilla.

3 Valitse (USB Device) -painikkeilla ja paina sen jälkeen ENTER-painiketta.

Toisto

Toiston verkon kautta

Striimaus BRAVIA Internet Video

Toimii yhdysväylänä, joka toimittaa haluttuja Internet-sisältöjä ja monia muita on-demand-ajanvieteohjelmia suoraan soittimellesi.

1 Valmistele BRAVIA Internet Video -toiminnon käyttö

Kytke soitin verkkoon (s. 12).

2 Valitse (Video), (Music), tai (Photo) aloitusvalikosta -painikkeilla.

3 Valitse Internet-operaattori -painikkeilla, ja paina sen jälkeen ENTER-painiketta.





Jos Internet-sisällön listaa ei ole saatu, saamatta jäämistä osoittava tai uusi kuvake tulee esiin.

Ohjauspaneelin käyttö

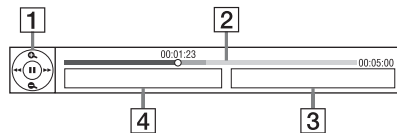
Ohjauspaneeli tulee esiin videotiedoston toiston käynnistyessä. Esiin tulevat yksiköt saattavat vaihdella Internet-sisällön toimittajasta riippuen.

Näytön esiin saamiseksi uudelleen paina DISPLAY-painiketta.



- 1 Ohjausnäyttö Paina     tai ENTER-painiketta käyttötoimintojen käyttämiseksi.
- 2 Toiston tilapalkki Tilapalkki, Nykyisen kohdan näyttävä kohdistin, Toisto-aika, Videotiedoston pituus
- 3 Seuraavan videotiedoston nimi
- 4 Viimeksi valitun videotiedoston nimi ja bittinopeus

Käytettävissä olevat vaihtoehdot

Eri asetuksia voi tehdä ja toistotoimintoja käyttää painamalla OPTIONS-painiketta. Käytettävissä olevat yksiköt vaihtelevat tilanteesta riippuen.

Yleiset asetukset

Yksiköt	Käyttötiedot
Playback History	Näyttää BD-ROM-/DVD-ROM-/musiikki-CD-levyn toistohistorian Gracenote-tekniikan avulla.
Repeat Setting	Asettaa jatkuvan toiston tilan.
Favourites List	Näyttää suosikkilistan.
Play/Stop	Käynnistää tai lopettaa toiston.
Play from start	Toistaa yksikön alusta alkaen.
Information Display	Näyttää BD-ROM-/DVD-ROM-/musiikki-CD-levyn toistohistorian Gracenote-tekniikan avulla.
Add to Favourites	Lisää Internetistä saatavat tiedot suosikkilistalle.
Remove from Favourites	Poistaa Internetistä saatavat tiedot suosikkilistalta.

Vain (Video)

Yksiköt	Käyttötiedot
AV SYNC	Säätää kuvan ja äänen välistä eroa viivytäten äänentoistoa suhteessa kuvantoistoon (0–120 millisekuntia).
Video Settings	<ul style="list-style-type: none">• Picture Quality Mode Valitsee kuva-asetukset eri valaistusolosuhteita varten.• FNR: Vähentää kuvassa esiintyvää kuvakohinaa.• BNR: Vähentää kuvasta mosaiikkimaista palikoitinkohinaa.• MNR: Vähentää kuvan ääriviivojen seudulla esiintyvää kuvakohinaa (mosaiikkikohina).

Yksiköt	Käyttötiedot
Play/Pause	Käynnistää tai tauottaa toiston.
Top Menu	Näyttää BD- tai DVD-levyn ylävalikon.
Menu/Popup Menu	Näyttää BD-ROM-levyn ponnahdusvalikon tai DVD-levyn valikon.
Title Search	Hakee nimikettä BD-ROM-/DVD VIDEO -levyiltä ja käynnistää toiston sen alusta.
Chapter Search	Hakee jaksoa ja käynnistää toiston sen alusta.
Angle	Vaihtaa toiselle kamerakulmalle silloin kun useita kamerakulmia on tallennettu BD-ROM-/DVD VIDEO-levyille.

Vain (Photo)





Yksiköt	Käyttötiedot
Slideshow Speed	Muuttaa diaesityksen toistonopeutta.
Slideshow	Toistaa diaesityksen.
Rotate Left	Kääntää kuvaa 90 astetta vastapäivään.
Rotate Right	Kääntää kuvaa 90 astetta myötäpäivään.











Toisto

Säädöt ja asetukset

Asetusnäyttöjen (Settings) käyttö

Valitse  (Setup) aloitusvalikosta, kun soittimen asetuksia halutaan vaihtaa. Oletusasetukset on alleviivattu.

- 1 Valitse aloitusvalikosta  (Setup) painikkeilla /.
- 2 Valitse asetustyyppi / -painikkeilla ja paina sen jälkeen ENTER-painiketta.

Kuvake	Selitys
	Network Update (s. 19) Päivittää soittimen ohjelmiston.
	Screen Settings (s. 19) Tekee videoasetukset liitännätyypin mukaisesti.
	Audio Settings (s. 20) Tekee audioasetukset liitännätyypin mukaisesti.
	BD/DVD Viewing Settings (s. 21) Tekee BD-/DVD-toiston yksityiskohtaiset asetukset.
	Parental Control Settings (s. 22) Tekee käytönrajoituksen yksityiskohtaiset asetukset.
	Music Settings (s. 22) Tekee Super Audio CD-toiston yksityiskohtaiset asetukset.
	System Settings (s. 23) Tekee soitinkohtaiset asetukset.
	Network Settings (s. 24) Tekee yksityiskohtaiset Internet- ja verkkoasetukset.
	Easy Setup (s. 24) Tekee uudelleen Easy Setup -asetukset perusasetuksiksi.
	Resetting (s. 24) Palauttaa soittimen tehdasasetuksiin.

Network Update

Valitse "OK" soittimen ohjelmiston päivittämiseksi verkosta.



- Suosittelemme verkon päivittämistä suunnilleen joka toinen kuukausi.
- Lisätietoja päivitystoiminnoista on seuraavalla verkkosivustolla:
<http://support.sony-europe.com/>

Screen Settings



TV Type

16:9	Valitse tämä yksikkö silloin kun kytket soittimeen laajakuva-tv:n tai laajakuvatoiminnolla varustetun tv:n.
4:3	Valitse tämä asetus kytkiessäsi soittimen 4:3-kuvasuhteen tv:hen, jossa on laajakuvatoiminto.

Screen Format

Original	Valitse tämä, jos kytket soittimen tv:hen, jossa on laajakuvatoiminto. Tällöin ruudussa näytetään 4:3-kuva 16:9-kuvasuhteella myös laajakuva-tv:ssä.
Fixed Aspect Ratio	Vaihtaa kuvakokoa ruutuun sopivaksi alkuperäisen kuvan kuvasuhteella.

DVD Aspect Ratio

Letter Box	Näyttää laajakuvan, jonka ala- ja ylälaidassa on mustat palkit. 
Pan & Scan	Näyttää korkeudeltaan täysimittaisen kuvan koko ruudulla, jonka laidat on säädetty. 

Cinema Conversion Mode

Auto	Valitse normaalitapauksessa tämä. Soitin tunnistaa automaattisesti, onko materiaali video- vai elokuvapohjaista ja kytkee käyttöön sopivan muunnosmenetelmän.
Video	Videopohjaiseen materiaaliin sopiva muunnosmenetelmä valitaan aina materiaalista riippumatta.

Output Video Format

HDMI	Valitse normaalitapauksessa "Auto". Valitse "Original Resolution" toistaaksesi kuvan levyllä tallennetulla tarkkuudella. Jos tarkkuus on SD-tarkkuutta alhaisempi, se skaalataan SD-tarkkuuteen.
Component Video	Valitse tv:liesi sopiva resoluutio.
Video	Asettaa automaattisesti alhaisimman tarkkuuden.



- Jos HDMI OUT -liitäntä ja muut videolähtöliitännät kytketään yhtä aikaa laitteiden välille, valitse "Component Video".
- Ellei kuvaa tule näkyviin "HDMI"- tai "Component Video"-tarkkuutta asetettaessa, kokeile vaihtamalla tarkkuusasetus.

Säädöt ja asetukset

→ jatkuu 19

BD/DVD-ROM 1080/24p Output

<u>Auto</u>	Toistaa 1920 × 1080p/24 Hz -videosignaali vain silloin kun 1080/24p-yhteensopiva tv on kytketty tähän soittimeen HDMI OUT -liitännän kautta.
Off	Valitse tämä asetus silloin kun tv ei ole yhteensopiva 1080/24p-videosignaalien kanssa.

YCbCr/RGB (HDMI)

<u>Auto</u>	Havaitsee automaattisesti soittimeen kytketyn tv:n tyyppiä ja tekee sitä vastaavat väriasetukset.
YCbCr (4:2:2)	Toistaa YCbCr 4:2:2 -videosignaali.
YCbCr (4:4:4)	Toistaa YCbCr 4:4:4 -videosignaali.
RGB	Toistaa RGB-videosignaali.

HDMI Deep Colour Output

<u>Auto</u>	Valitse tavallisessa tapauksessa tämä asetus.
12bit	Toistaa 12-/10-bittiset videosignaali silloin kun soitin on kytketty Deep Colour -toiminnon kanssa yhteensopivaan tv:hen.
10bit	
Off	Valitse tämä asetus kuvan ollessa epävakainen tai jos kuvan värit ovat epäluonnollisia.

Pause Mode

<u>Auto</u>	Valitse valitse normaalitapauksessa tämä asetus. Kuvat näkyvät dynaamisen liikkuvina ja terävinä.
Frame	Näyttää stillkuvat suurella tarkkuudella.

Audio Settings

Audio (HDMI)

<u>Auto</u>	Valitse normaalitapauksessa tämä asetus. Se toistaa audiosignaali soittimeen kytketyn HDMI-laitteen tilan mukaisesti.
PCM	Toistaa HDMI OUT -liitännästä tulevat PCM-signaali.

DSD Output Mode

On	Toistaa DSD-signaali HDMI OUT -liitännästä silloin kun toistetaan Super Audio CD -levyä. Jos "On" on valittu, analogisia signaaleja ei toisteta Super Audio CD-levyä toistettaessa.
Off	Toistaa PCM-signaali HDMI OUT -liitännästä Super Audio CD -levyä toistettaessa.

BD Audio MIX Setting

On	Toistaa äänisignaali miksaamalla vuorovaikutteisen ja toissijaisen audioäänen ensisijaisen audioäänen kanssa.
Off	Toistaa ainoastaan ensisijaisen audioäänen. Valitse tämä asetus toistaaksesi HD-audiosignaali AV-(viritin)vahvistimen kautta.

Dolby Digital (Coaxial / Optical)

Downmix PCM	Muuntaa signaali niiden toistamiseksi Linear PCM -signaaleina. Valitse tämä asetus kytkiessäsi tähän soittimeen audiolaitteen, jossa ei ole Dolby Digital -dekooderia.
Dolby Digital	Valitse tämä kytkiessäsi tähän soittimeen audiolaitteen, jossa on sisäänrakennettu Dolby Digital -dekooderi.

DTS (Coaxial / Optical)

Downmix PCM	Muuntaa signaali niiden toistamiseksi Linear PCM -signaaleina. Valitse tämä asetus kytkiessäsi tähän soittimeen audiolaitteen, jossa ei ole sisäänrakennettua DTS-dekooderia.
DTS	Valitse tämä asetus kytkiessäsi tähän soittimeen audiolaitteen, jossa on sisäänrakennettu DTS-dekooderi.

Audio DRC

<u>Auto</u>	Suorittaa toiston levyn (Vain BD-ROM-levyt) omalla dynamiikka-alueella. Muut levyt toistetaan " Standard"-tasolla.
<u>Standard</u>	Suorittaa toiston normaalilla pakkaustasolla.
<u>Wide Range</u>	Pakkaaminen ei toimi. Tuloksena toistetaan dynaamisempi ääni.

Downmix

<u>Surround</u>	Toistaa audiosignaalit surround-tehosteilla. Valitse tämä asetus, jos olet kytkenyt tähän soittimeen audiolaitteen, jossa on tuki Dolby Surround (Pro Logic)- tai DTS Neo 6 -toiminnoille.
<u>Stereo</u>	Toistaa audiosignaalit ilman surround-tehosteita. Valitse tämä asetus, jos olet kytkenyt tähän soittimeen audiolaitteen, jossa ei ole tukea Dolby Surround (Pro Logic)- tai DTS Neo 6 -toiminnoille.

BD/DVD Viewing Settings

BD/DVD Menu

Valitsee oletusvalikkokielen BD-ROM- tai DVD VIDEO -levyille. Jos valitset "Select Language Code" -asetuksen, kielikoodin asetusnäyttö tulee esiin. Lisää oman kielesi koodi tarkistamalla sen listalta "Kielikoodiluettelo" (s. 33).

Audio

Valitsee raitojen oletuskielen BD-ROM- tai DVD VIDEO -levyille. Jos valitset "Original", levyn oletuskieli valitaan ääniraidan kieleksi. Jos valitset "Select Language Code" -asetuksen, kielikoodin asetusnäyttö tulee esiin. Lisää oman kielesi koodi tarkistamalla sen listalta "Kielikoodiluettelo" (s. 33).

Subtitle

Valitsee oletustekstityskielen BD-ROM- tai DVD VIDEO -levyille. Jos valitset "Select Language Code" -asetuksen, kielikoodin asetusnäyttö tulee esiin. Lisää oman kielesi koodi tarkistamalla sen listalta "Kielikoodiluettelo" (s. 33).

BD Hybrid Disc Playback Layer

<u>BD</u>	Toistaa BD-kerroksen.
<u>DVD/CD</u>	Toistaa DVD- tai CD-kerroksen.

BD Internet Connection

<u>Allow</u>	Valitse tavallisessa tapauksessa tämä asetus.
<u>Do not allow</u>	Estää Internet-yhteyden.

Säädöt ja asetukset

Parental Control Settings

Password

Asettaa tai vaihtaa käytönvalvonnan salasanan. Salasana mahdollistaa BD-ROM- tai DVD VIDEO -levyjen toiston rajoittamisen. Voit tarvittaessa asettaa eri tasot BD-ROM- ja DVD VIDEO -levyille.

Parental Control Area Code

Joidenkin BD-ROM- tai DVD VIDEO -levyjen tai Internet-videoiden toisto voi olla rajoitettu maantieteellisen alueen perusteella. Tiettyjen kohtausten toisto voi olla estetty tai ne on mahdollisesti vaihdettu toisiin kohtauksiin. Seuraa näytöllä annettuja ohjeita ja kirjoita 4-numeroinen salasanasasi.

BD Parental Control

Joidenkin BD-ROM-levyjen toistoa voidaan rajoittaa katsojien iän mukaisesti. Tiettyjen kohtausten toisto voi olla estetty tai ne on mahdollisesti vaihdettu toisiin kohtauksiin. Seuraa näytöllä annettuja ohjeita ja kirjoita 4-numeroinen salasanasasi.

DVD Parental Control

Joidenkin DVD VIDEO -levyjen toistoa voidaan rajoittaa katsojien iän mukaisesti. Tiettyjen kohtausten toisto voi olla estetty tai ne on mahdollisesti vaihdettu toisiin kohtauksiin. Seuraa näytöllä annettuja ohjeita ja kirjoita 4-numeroinen salasanasasi.

Internet Video Parental Control

Joidenkin Internet-videoiden toistoa voidaan rajoittaa katsojien iän mukaisesti. Tiettyjen kohtausten toisto voi olla estetty tai ne on mahdollisesti vaihdettu toisiin kohtauksiin. Seuraa näytöllä annettuja ohjeita ja kirjoita 4-numeroinen salasanasasi.

Internet Video Unrated

Allow	Mahdollistaa katselurajoitustasoltaan merkitsemättömien Internet-videoiden toiston.
Block	Estää katselurajoitustasoltaan merkitsemättömien Internet-videoiden toiston.

Music Settings

Super Audio CD Playback Layer

Super Audio CD	Toistaa Super Audio CD-kerroksen.
CD	Toistaa CD-kerroksen.

Super Audio CD Playback Channels

DSD 2ch	Toistaa 2-kanavaisen alueen.
DSD Multi	Toistaa monikanavaisen alueen.

System Settings

OSD

Valitsee soittimen kuvaruutunäytön kielen.

Dimmer

Bright	Kirkas valaistus
Dark	Himmeä valaistus
Off	Kytkee valaistuksen päältä toiston ajaksi. Valaistus on vaimennettua muulloin kuin toiston aikana.

Control for HDMI

On	Mahdollistaa "Control for HDMI" -toiminnon käytön (s. 30).
Off	Kytkee toiminnon päältä.

Quick Start Mode

On	Lyhentää soittimen käynnistymisaikaa sen päällekytkemisen jälkeen.
Off	Vähentää valmiustilan virrankulutusta.

Auto Standby

On	Kytkee päälle "Auto Standby" -toiminnon. Palaa automaattisesti valmiustilaan, ellei mitään soittimen tai kauko-ohjaimen painiketta ole painettu vähintään 30 minuuttiin .
Off	Kytkee toiminnon päältä.

Auto Display

On	Näyttää automaattisesti tiedot näytöllä silloin kun katseltavaa nimikettä, kuvatilaa ja äänisignaalia, yms. vaihdetaan.
Off	Näyttää tiedot vain silloin kun painat DISPLAY-painiketta.

Screen Saver

On	Kytkee päälle näytönsäästäjän. Näytönsäästäjän kuva ilmestyy esiin silloin kun et ole käyttänyt soitinta vähintään 10 minuuttiin kuvaruutunäytön ollessa käytössä.
Off	Kytkee toiminnon päältä.

Software Update Notification

On	Asettaa soittimeen tiedottamaan sinulle uudemman ohjelmistoversion ilmestymisestä (s. 19).
Off	Kytkee toiminnon päältä.

Gracenote Settings

Auto	Lataa palvelimelta automaattisesti esiin levytiedot toiston keskeytyessä. Luo yhteys verkkoon latauksen suorittamiseksi.
Manual	Lataa levytiedot silloin kun "Playback History" tai "Information Display" on valittu asetusvalikosta.

DivX(R) VOD

Yksityiskohtaisia tietoja on seuraavalla verkkosivulla: vod.divx.com

System Information

Näyttää soittimen ohjelmistoversiotiedot ja MAC-osoitteen.

Säädöt ja asetukset

Network Settings

Internet Settings

Kytke soitin jo etukäteen verkkoon.
Yksityiskohtaisia tietoja on kappaleessa
"Verkkoon kytkeytyminen" (s. 12).

View Network Status	Näyttää verkon nykyisen tilan.
Wired Setup	Valitse tämä asetus, jos kytket laajakaistareitittimen suoraan tähän soittimeen.
USB Wireless Setup	Valitse tämä asetus, jos käytät langatonta USB-LAN-sovitinta. Lisätietoja on seuraavalla verkkosivulla ja sen UKK-osassa. http://support.sony-europe.com/

Network Connection Diagnostics

Voit suorittaa verkon diagnosoinnin tarkistaaksesi, onko verkkoyhteys luotu oikein.

BD Remote Device Registration

Rekisteröi "BD Remote" -laitteesi.

Registered BD Remote Devices

Näyttää listan rekisteröidyistä "BD Remote" -laitteistasi.

Easy Setup

Suorittaa uudelleen Easy Setup -toiminnon perusasetusten tekemiseksi. Seuraa näytöllä näkyviä ohjeita.

Resetting

Reset to Factory Default Settings

Voit palauttaa soittimen asetukset tehdasasetuksiin valitsemalla asetusryhmän. Kaikki valitun ryhmän asetukset palautetaan tehdasasetuksiin.

Initialize Personal Information

Voit poistaa soittimeen tallennetut henkilökohtaiset tietosi.

Lisätietoja

Vianetsintä

Jos soittimen käytössä esiintyy seuraavassa mainittuja ongelmia, käytä tätä vianetsintäopasta ongelman korjaamiseen, ennen kuin viet soittimen korjattavaksi. Ellei ongelma korjaannu, ota yhteys johonkin Sonya myyvään liikkeeseen avun saamiseksi.

Kuva

Kuva ei tule näkyviin tai sitä ei toisteta oikein.

- Tarkista, että kaikki liitäntäjohdot on kytketty oikein (s. 10).
- Kytke tv:n tuloliitännän valitsin asentoon, jossa soittimen toistosignaali tulee näkyviin tv-ruutuun.
- Paina soittimen ■ -painiketta vähintään 10 sekuntia videotoiston resoluution muuttamiseksi pienimmäksi mahdolliseksi.
- Kokeile seuraavaa HDMI-liitäntää käytettäessä: ① Sammuta virta tästä soittimesta ja kytke virta uudelleen päälle. ② Sammuta virta kytketystä laitteesta ja kytke virta uudelleen päälle. ③ Irrota HDMI-johto ja kytke se uudelleen paikalleen.
- HDMI OUT -liitäntä on kytketty DVI-laitteeseen, joka ei tue kopiosuojatekniikkaa.
- HDMI-liitäntää käytettäessä tarkista "Screen Settings" -valikon (s. 19) "Output Video Format" -asetukset.
- Jos myös analogisia signaaleita toistetaan, aseta "Screen Settings" -valikon (s. 20) "BD/DVD-ROM 1080/24p Output" -asetukseksi "Off".
- BD-ROM-levyjä käytettäessä tarkista "Screen Settings" -valikon (s. 20) "BD/DVD-ROM 1080/24p Output" -asetukset.

Näyttöruudun kieli vaihtuu automaattisesti silloin kun tv on kytketty HDMI OUT -liitäntään.

- Jos "Control for HDMI" -asetuksena on "On" (s. 23), näyttökieli vaihtuu automaattisesti soittimeen kytketyn tv:n kieliasetuksen mukaisesti (jos vaihdat tv:n asetusta tms.).

Lisätietoja

→ jatkuu 25

Ääni

Ääni ei tule kuuluviin tai sitä ei toisteta oikein.

- ➔ Tarkista, että kaikki liitäntäjohdot on kytketty oikein (s. 10).
- ➔ Kytke AV-(viritin)vahvistimesi tuloliitäntäkytkin siten, että tämän soittimen äänisignaali toistetaan AV-(viritin)vahvistimestasi.
- ➔ Jos äänisignaali ei kulje DIGITAL/OPTICAL/ COAXIAL/ HDMI OUT -liitännän kautta, tarkista äänen asetukset (s. 20).
- ➔ Kokeile seuraavaa HDMI-liitäntää käytettäessä: ① Sammuta virta tästä soittimesta ja kytke virta uudelleen päälle. ② Sammuta virta kytketystä laitteesta ja kytke virta uudelleen päälle. ③ Irrota HDMI-johto ja kytke se uudelleen paikalleen.
- ➔ Jos soitin on HDMI-liitäntä käytettäessä kytketty tv:hen AV-(viritin)vahvistimen kautta, kokeile kytkemällä HDMI-johto suoraan tv:hen. Lue lisätietoja myös AV-(viritin)vahvistimen käyttöohjeista.
- ➔ HDMI OUT -liitäntä on kytketty DVI-laitteeseen (DVI-liitännät eivät toista audiosignaaleja).
- ➔ HDMI OUT -liitäntään kytketty laite ei tue soittimen ääniformaattia. Tarkista ääniasetukset (s. 20).

HD Audio -toistoa (Dolby Digital Plus, Dolby TrueHD, DTS-HD High Resolution Audio ja DTS-HD Master Audio) ei suoriteta bittivirtana.

- ➔ Aseta "Audio Settings" -valikosta "BD Audio MIX Setting" -asetukseksi "Off" (s. 20).
- ➔ Tarkista, onko tähän laitteeseen kytketty AV-(viritin)vahvistin yhteensopiva HD Audio -formaatin kanssa.

Vuorovaikutteista ääntä ei toisteta.

- ➔ Aseta "Audio Settings" -valikosta "BD Audio MIX Setting" -asetukseksi "On" (s. 20).

Levy

Levyä ei voi toistaa.

- ➔ Levy on likainen tai vääntynyt.
- ➔ Levy on ylösalaisin. Laita levy levytilaan toistopuoli alaspäin.
- ➔ Levyn formaattia ei voi toistaa tällä soittimella (s. 29).
- ➔ Soitin ei pysty toistamaan tallennettua levyä, jota ei ole viimeistelty oikein.
- ➔ BD- tai DVD-levyn aluekoodi ei vastaa soittimen aluekoodia.

USB-laite

Soitin ei tunnista siihen kytkettyä USB-laitetta.

- ➔ Varmista, että USB-laite on kunnolla kytketty USB-liitäntään.
- ➔ Tarkista, onko USB-laite tai -johto vioittunut.
- ➔ Varmista, että USB-laite on päällä.
- ➔ Jos USB-laite on kytketty tähän soittimeen USB-keskittimen avulla, irrota se ja kytke laite suoraan tähän soittimeen.

BRAVIA Internet Video

Kuva tai ääni on huono tai tietyt ohjelmat näkyvät yksityiskohdiltaan huonompina, erityisesti nopeaa liikettä tai niukasti valaistuja kohtauksia katseltaessa.

- ➔ Huono kuvan tai äänen laatu saattaa johtua Internet-sisällön toimittajista.
- ➔ Kuvan tai äänen laatu saattaa parantua yhteysnopeutta muuttamalla. Suosittelemme vähintään 2,5 Mbps:n nopeutta normaalilaatuisen videokuvan katselemiseksi (10 Mbps:n nopeutta teräväpiirtovideokuvalle).
- ➔ Kaikkiin videoihin ei ole välttämättä tallennettu ääntä.

Kuva on pieni.

- ➔ Suurena kuvaa zoomaamalla sitä ↑ -painikkeella.

Verkkoyhteys

Soitin ei pysty luomaan verkkoyhteyttä.

- ➔ Tarkista verkkoyhteys (s. 12) ja -asetukset (s. 24).

Viesti "A new software version has been found on the network. Perform update under "Network Update." ilmestyy näytölle soitin päälle kytkettäessä.

- ➔ Lue kappale "Network Update" (s. 19) soittimen päivittämiseksi uusimmalla ohjelmistoversiolla.

BRAVIA Sync ("Control for HDMI")

"Control for HDMI" -toiminto ei toimi (BRAVIA Sync).

- ➔ Varmista, että "Control for HDMI" -asetuksena on "On" (s. 23).
- ➔ Jos vaihdat HDMI-liitäntää, kytket soitin päältä ja uudelleen päälle.
- ➔ Mikäli virta ei kytkeydy päälle aseta "Control for HDMI" -asetukseksi "Off" ja aseta sen jälkeen "Control for HDMI" -asetukseksi uudelleen "On" (s. 23).
- ➔ Tarkista seuraavat asiat ja lue lisätietoja laitteen mukana toimitetusta käsikirjasta.
 - Onko tähän soittimeen kytketty laite yhteensopiva "Control for HDMI" -toiminnon kanssa?
 - Onko tähän soittimeen kytketyn komponentin "Control for HDMI" -asetus oikea?
- ➔ Kun kytket tämän soittimen tv:hen AV-(viritin)vahvistimen kautta,
 - et pysty käyttämään tv:tä tästä soittimesta, jos AV-(viritin)vahvistin ei ole yhteensopiva "Control for HDMI" -toiminnon kanssa.
 - ja vaihdat HDMI-liitäntään, irrotat ja kytket uudelleen pistorasiaan virtajohdon tai jos virrankatkos syntyy, yritä korjata tilanne seuraavalla tavalla:
 - ① Kytke AV-(viritin)vahvistimen tuloliitäntävalitsin siten, että soittimen lähettämä kuvasignaali näkyy tv-ruudussa.
 - ② Aseta "Control for HDMI" -asetukseksi "Off", ja aseta "Control for HDMI" asetukseksi sen jälkeen "On" (s. 23). Lue lisätietoja AV-(viritin)vahvistimen käyttöohjeista.

Muut

Toisto ei käynnisty ohjelmälähteen alusta.

- ➔ Paina OPTIONS-painiketta ja valitse "Play from start".

Toisto ei käynnisty toistomuistikohdasta, jossa toisto viimeksi keskeytettiin.

- ➔ Toistomuistikohta saattaa olla kadonnut muistista levystä riippuen silloin kun
 - avaat levylautasen.
 - irrotit tästä soittimesta USB-laitteen.
 - aloit toistamaan jotakin toista ohjelmälähdettä.
 - kytkin soittimen päältä.

Levylautanen ei avaudu ja "LOCKED" tai "TLK ON" ilmestyy etupaneelinäytölle.

- ➔ Kun "LOCKED"-ilmaisim ilmestyy näyttöön, on toisto estetty. Lapsilukon peruuttamiseksi pidä painettuna soittimen ►-painiketta, kunnes "UNLOCK" ilmestyy etupaneelinäyttöön (s. 6).
- ➔ Jos "TLK ON"-ilmaisim tulee esiin, ota yhteys Sonya myyvään liikkeeseen tai valtuutettuun Sonyn huoltoon.

Levykelkka ei avaudu, etkä pysty ottamaan levyä pois soittimesta senkään jälkeen kun ole painanut ►-painiketta.

- ➔ Yritä seuraavalla tavalla: ① Kytke soitin päältä ja irrota sen virtajohto. ② Kytke virtajohto uudelleen pistorasiaan samalla kun painat soittimen ►-painiketta. ③ Pidä soittimen painiketta ► painettuna, kunnes levylautanen avautuu. ④ Ota levy pois. ⑤ Kun "WAIT" ilmestyy etupaneelinäyttöön, paina ja pidä painettuna soittimen painiketta I/O vähintään 10 sekunnin ajan, kunnes soitin kytkeytyy uudelleen päälle.

Etupaneelinäytölle ilmestyy "Exxxxx" tai "FAN ERR".

- ➔ Jos "Exxxxx"-ilmaisim tulee esiin, ota yhteys Sonya myyvään liikkeeseen tai valtuutettuun Sonyn huoltoon sekä ilmoita heille näytöllä näkyvä vikakoodi.

- Jos "FAN ERR" tulee esiin, yritä korjata ongelma seuraavalla tavalla: ① Varmista, etteivät soittimen takaosan tuuletusaukot ole tukittuina. ② Sijoita soitin tiloihin, joiden tuuletus toimii asianmukaisesti, jotta soittimen sisälle ei pääsisi kerääntymään lämpöä.

Mikään soittimen painikkeista ei toimi.

- Soittimen sisään on tiivistynyt kosteutta (s. 3).
- Pidä painettuna soittimen painiketta I/⏻ vähintään 10 sekuntia, kunnes etupaneelinäytön ilmaisimet kytkeytyvät päältä. Ellei mikään painikkeista toimi, irrota virtajohto pistorasiasta ja kytke se uudelleen pistorasiaan.

Tekniset tiedot

Järjestelmä

Laser: Puolijohdelaser

Tulo- ja lähtöliitännät

(Liitännän nimi:

Liitäntätyyppi/Antotaso/
Kuormitusimpedanssi)

LINE OUT R-AUDIO-L:

RCA-liitäntä/2 Vrms/10 kilo-ohmia

DIGITAL OUT (OPTICAL):

Optinen lähtöliitäntä/-18 dBm
(aallonpituus 660 nm)

DIGITAL OUT (COAXIAL):

RCA-liitäntä/0,5 Vrms/75 kilo-ohmia

HDMI OUT:

HDMI 19-pinninen vakioliitin

COMPONENT VIDEO OUT (Y, P_B, P_R):

RCA-liitäntä/Y: 1,0 Vp-p/
P_B, P_R: 0,7 Vp-p/75 ohmia

LINE OUT VIDEO:

RCA-liitäntä/1,0 Vrms/75 kilo-ohmia

LAN (100):

100BASE-TX-liitäntä

USB:

USB-liitäntä, A-tyyppinen (USB-muistin,
muistikortin lukija, digikameran ja
digitaalisen videokameran kytkemiseen)

Yleistä

Käyttöjännite:

220–240 V:n vaihtovirta, 50/60 Hz

Virrankulutus:

22 W

Mitat (noin):

430 mm × 219 mm × 36 mm
(leveys/syvyys/korkeus) mukaan lukien
ulkonevat osat

Paino (noin):

2,0 kg

Käyttölämpötila:

5–35 °C

Ilmankosteus käytön aikana:

25–80 %

Toimitetut lisävarusteet

Lue s. 9.

Ulkonäköä ja yksityiskohtia voidaan muuttaa ilman ennakoilmoitusta.

Toistokelpoiset levyt

Blu-ray-levy *1	BD-ROM BD-R*2/BD-RE*2
DVD *3	DVD-ROM-levyt DVD-R/DVD-RW DVD+R/DVD+RW
CD *3	CD-DA (Musiikki-CD) CD-ROM CD-R/CD-RW Super Audio CD

*1 Koska blu-ray-levyn tekniset arvot ovat uusia ja niitä ollaan vasta kehittelemässä, joitakin levyjä ei välttämättä voi toistaa levytyypistä ja -versiosta riippuen. Äänentoistotapa voi vaihdella riippuen äänilähteestä, käytetystä lähtöliitännästä ja valituista audioasetuksista.

*2 BD-RE: Ver.2.1 BD-R: Ver.1.1, 1.2, 1.3 mukaan lukien pigmenttityyppi BD-R (LTH-tyyppi) PC:llä tallennettuja BD-R-levyjä ei voi toistaa, jos kuvauskielet on tallennettavissa.

*3 CD:tä tai DVD:tä ei voi toistaa, ellei sitä ole oikein viimeistelty. Lisätietoja on tallennuslaitteen käyttöohjeissa

Toistokelvottomat levyt

- Kotelolla varustetut BD-levyt
- DVD-RAM-levyt
- HD DVD -levyt
- DVD-Audio-levyt
- PHOTO CD -levyt
- CD-Extra-levyjen dataosuudet
- VCD/Super VCD -levyt
- DualDisc-levyjen audiomateriaalipuoli

Levyjä koskeva huomautus

Tämä tuote on suunniteltu toistamaan levyjä, jotka ovat yhteensopivia Compact Disc (CD) -standardin kanssa. DualDisc-levyt ja muutamat muut kopiosuojatekniikalla koodatut levyt eivät ole yhteensopivia Compact Disc (CD) -standardin kanssa. Sen vuoksi näitä levyjä ei välttämättä voi soittaa tällä laitteella.

BD-/DVD-levyjen toistotoimintoa koskeva huomautus

Joissakin BD-/DVD-levyjen toiminnoissa saattaa olla ohjelman tuottajien asettamia toistorajoituksia. Koska tämä laite toistaa BD-/DVD-levyt kullakin levyllä olevan, ohjelmistotuottajan tuottaman tallenteen mukaisesti, jotkin toiminnot eivät välttämättä aina ole käytettävissä.

Huomautus kaksikerroksisista BD-/DVD-levyistä

Kuvien ja äänen toistoon saattaa tulla hetkittäisiä katkoksia levyn kerroksen vaihtuessa.

Aluekoodi (Vain BD-ROM-/DVD VIDEO -levyt)

Soittimen takaosassa on aluekoodi. Laite toistaa ainoastaan samalla aluekoodilla tai

 -merkillä merkityjä BD-ROM-/DVD-ROM-levyjä.

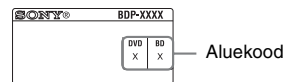

Toistokelpoiset tiedostot

Video

Tiedostoformaatti	Laajennukset
MPEG-1 Video/PS*1 MPEG-2 Video/PS, TS*1	".mpg", ".mpeg", ".m2ts", ".mts"
DivX*2	".avi", ".divx"
MPEG-4 AVC*1	".mkv", ".mp4", ".m4v", ".m2ts", ".mts"
WMV9*1	".wmv", ".asf"
AVCHD	*3

Music

Tiedostoformaatti	Laajennukset
MP3 (MPEG-1 Audio Layer III)	".mp3"
AAC*1*4	".m4a"
WMA9 Standard*1*4	".wma"
LPCM	".wav"

Photo

Tiedostoformaatti	Laajennukset
JPEG	".jpg", ".jpeg"

*1 Tämä soitin ei toista DRM:n tapaisia koodattuja tiedostoja.

Lisätietoja

→ jatkuu 29

- *2 DIVX VIDEO -TOIMINNOSTA: DivX® on DivX, Inc:n luoma digitaalinen videoformaatti. Tämä on virallinen DivX-sertifioitu laite, joka toistaa DivX-videotiedostoja. Lisätietoja ja ohjelmistotyökaluja tiedostojesi muuntamiseksi DivX-videotiedostoiksi on verkkosivulla www.divx.com. DIVX VIDEO-ON-DEMAND -TOIMINNOSTA: Tämä DivX-sertifioitu® -laite tulee rekisteröidä, jotta sillä voisi toistaa DivX Video-on-Demand (VOD) -sisältöä. Rekisteröintikoodin luomiseksi hae esiin laitteen asetusvalikon DivX VOD -osa. Siirry sivulle vod.divx.com tällä koodilla rekisteröintimenettelyn loppuunsaattamiseksi ja lisätietojen hankkimiseksi DivX VOD:stä.
- *3 Tämä soitin toistaa AVCHD-formaatin tiedostoja, jotka on tallennettu digitaalisella videokameralla tms. AVCHD-formaatin levyjä ei voi toistaa, ellei niitä ole viimeistelty oikein.
- *4 Tämä soitin ei toista Lossless-tyyppisiä koodattuja tiedostoja.



- Joitakin tiedostoja ei voi toistaa formaatista, koodauksesta ja tallennustilasta riippuen.
- Joitakin PC:llä editoituja tiedostoja ei voi toistaa.
- Soitin pysyy tunnistamaan seuraavat tiedosto- tai kansiomäärät BD-, DVD- tai CD-levyiltä ja USB-laitteista:
 - aina 5. kansiotason kansiot
 - aina 500 tiedostoa yhdestä kansioapuusta
- Jotkin USB-laitteet eivät välttämättä toimi yhdessä tämän soittimen kanssa.
- Tämä soitin pystyy tunnistamaan Mass Storage Class (MSC) -laitteet (kuten flash-muistin tai kiintolevyn), jotka ovat FAT-yhteensopivia ja osioimattomia, Still Image Capture Device (SICD) -luokan laitteen ja 101-näppäimistö (vain etuosan USB-liitäntä).
- Datan vaurioitumisen ja USB-muistin tai muiden laitteiden vahingoittumisen estämiseksi kytke soitin päältä silloin kun otat pois tästä laitteesta USB-muistin tai -laitteen.
- Soitin ei välttämättä toista DATA CD -levyjen videotiedostojen nopeita bittinopeuksia. Suosituksena on sellaisten tiedostojen toistaminen DATA DVD -levyiltä.

BRAVIA Sync -ominaisuuksia koskevia huomautuksia (Vain HDMI-liitännät)

Kytkemällä tähän soittimeen Sony-laitteita, jotka ovat yhteensopivia "Control for HDMI" -toiminnon kanssa, ja käyttämällä HDMI-johtoa (ei sisälly toimitukseen), toimintoja voidaan käyttää yksinkertaistetusti seuraavalla tavalla:

- JYhden kosketuksen toisto automaattisesti painamalla jotakin seuraavista painikkeista soittimeen kytketyn tv:n ollessa päällä ja tv:n tulovalitsimen ollessa siirrettynä soittinasentoon.
 - : HOME: Aloitusvalikko tulee automaattisesti esiin (sivut 8, 14 ja 18).
 - : Levyn toisto käynnistyy automaattisesti.
- Laitteiston virrankatkaisu Jos kytket tv:n päältä -TV- -painikkeilla tai tv:n kauko-ohjaimen virtapainikkeella, soitin tai HDMI-yhteensopivat laitteet kytkettyvät päältä automaattisesti.
- Teatteri Jos painat THEATRE-painiketta, soitin siirtyy automaattisesti parhaaseen mahdolliseen videotilaan elokuvien katselemiseksi. Jos tämä soitin on kytketty Sony AV-(virittin)vahvistimeen HDMI-johdolla, myös toistotapa kaiuttimista vaihtuu automaattisesti. Jos tämä soitin on kytketty Theatre Mode -yhteensopivaan tv:hen HDMI-johdolla, tv:n videotila vaihtuu Theatre Mode -tilaksi. Paina painiketta uudelleen alkuperäiseen asetukseen palataksesi.
- Kieliasetuksen seuranta Jos vaihdat tv:n kuvaruudun kieltä, soittimen kuvaruutukieli vaihtuu samalla kertaa soitin päältä ja uudelleen päälle kytkettäessä.

BRAVIA Sync -ominaisuuksien käytön valmistelu

Aseta "System Settings" -valikosta "Control for HDMI" -asetukseksi "On" (s. 23). Lisätietoja tv:n ja muiden tähän soittimeen kytkettyjen laitteiden asetuksista on niiden käyttöohjeissa.



- Tämä soitin johonkin "Control for HDMI" Easy Setting -toiminnon kanssa yhteensopivaan Sony:n tv:hen HDMI-johdolla kytkettäessä soitimen "Control for HDMI" -asetukseksi vaihtuu automaattisesti "On", jos soittimeen kytketyn tv:n "Control for HDMI" -asetukseksi on asetettu "On." Lue lisätietoja tv:n käyttöohjeista.
- Jos tämä laite kytketään BRAVIA Sync -ominaisuuksien kanssa yhteensopivaan Sony tv:hen HDMI-johdolla, voit ohjata tämän soitimen perustoimintoja tv:n kaukosäätimellä, jos tähän soittimeen kytketyn tv:n "Control for HDMI" -asetukseksi on asetettu "On". Lue lisätietoja tv:n käyttöohjeista.



Kytkeystä laitteesta riippuen "Control for HDMI" -ohjaustoiminto ei välttämättä toimi. Lue lisätietoja laitteen mukana toimitetuista käyttöohjeista.

Langattoman LAN-lähiverkon turvallisuudesta

Koska langaton LAN-lähiverkkoyhteys toimii radioaalloilla, langaton signaali on alttiina väärinkäytölle. Langattomien yhteyksien suojelemiseksi tämä soitin tukee useita eri turvatoimintoja. Suorita turvallisuusasetukset oikein verkkoympäristösi mukaisesti.

◆ Ei takuuta turvallisuudesta

Vaikka voit helposti suorittaa asetukset, kuka tahansa saattaa tunkeutua langattomaan verkkoonne ilman mitään ihmeellisempiä työkaluja. Pidä mielessä, että aina on olemassa riski luvattomille tunkeutumiselle verkkoon tai datan lukemiselle.

◆ WEP

WEP luo turvallisuutta verkkoyhteyksiin estääkseen ulkopuolisia lukemasta niiden tietoja ja tunkeutumasta langattomaan verkkoon. WEP edustaa perinteistä turvatekniikkaa, joka mahdollistaa yhteyden vanhoille laitteille, joissa ei ole TKIP/AES-tukea.

◆ WPA-PSK (TKIP), WPA2-PSK (TKIP)

TKIP on turvallisuustekniikka, joka on kehitetty korjaamaan WEPin puutteita. TKIP varmistaa korkeamman turvallisuustason kuin WEP.

◆ WPA-PSK (AES), WPA2-PSK (AES)

AES on turvallisuustekniikka, jossa käytetään pitkälle kehitettyjä turvallisuusmenetelmiä, jotka poikkeavat WEP:stä ja TKIP:stä. AES takaa korkeamman turvallisuustason kuin WEP tai TKIP.

Kopiosuojat ja tavaramerkit

- Tässä tuotteessa on yhdysvaltalaisilla patenteilla ja muilla immateriaaliomaisuusoikeuksilla suojattu kopiosuojatekniikka. Tämän kopiosuojatekniikan käyttöön on oltava lupa Macrovisionilta, ja se on tarkoitettu ainoastaan koti- ja muuhun rajoitettuun käyttöön, ellei Macrovision ole antanut lupaa muuhun. Ohjelman purkukoodin tietotekninen avaaminen tai soitimen purkaminen on kielletty.
- "AVCHD" ja "AVCHD"-logo ovat Panasonic Corporationin ja Sony Corporationin tavaramerkkejä.
- Java ja kaikki Java-pohjaiset tavaramerkit ja logot ovat Sun Microsystems, Inc.:n tavaramerkkejä tai rekisteröityjä tavaramerkkejä.
- "XMB" ja "xross media bar" ovat Sony Corporationin ja Sony Computer Entertainment Inc.in tavaramerkkejä.
- Tässä tuotteessa käytetään High-Definition Multimedia Interface (HDMI™) -tekniikkaa. HDMI, HDMI-logo ja High-Definition Multimedia Interface ovat HDMI Licensing LLC:n tavaramerkkejä tai rekisteröityjä tavaramerkkejä.
- "Blu-ray Disc" on tavaramerkki.
- "Blu-ray Disc", "DVD+RW", "DVD-RW", "DVD+R", "DVD-R", "DVD VIDEO" ja "CD" -logot ovat tavaramerkkejä.
- "BD-LIVE", "BD-LIVE"-logo ja "BONUSVIEW" ovat Blu-ray Disc Associationin tavaramerkkejä.
- "x.v.Colour" ja "x.v.Colour"-logo ovat Sony Corporationin tavaramerkkejä.
- "BRAVIA" on Sony Corporationin tavaramerkki.
- "PhotoTV HD" ja "PhotoTV HD" -logo ovat Sony Corporationin tavaramerkkejä.
- MPEG Layer-3 -äänenkoodaustekniikka ja patentit on lisensoinut Fraunhofer IIS and Thomson.
- DivX®, DivX Certified® ja niihin liittyvät logot ovat DivX, Inc:n rekisteröityjä tavaramerkkejä ja niitä käytetään lisensoituina.

Lisätietoja

→ jatkuu 31

- Musiikin ja videon tunnistustekniikka ja siihen liittyvät tiedot ovat Gracenote®n toimittamia. Gracenote on teollinen standarditekniikka musiikintunnistustekniikoissa ja niihin liittyvissä sisällönoimituksissa. Lisätietoja on verkkosivulla www.gracenote.com. CD-, DVD-, Blu-ray Disc- ja videopohjaiset tiedot on toimittanut Gracenote, Inc., copyright © 2000-present Gracenote. Gracenote Software, copyright © 2000-present Gracenote. Yksi tai useampi Gracenoten omistama patentti koskee tätä tuotetta ja sen huoltoa. Lue Gracenoten verkkosivustolta epätäydellinen lista sovellettavissa olevista Gracenote-patenteista. Gracenote, CDDB, MusicID, MediaVOCS, Gracenote-logo ja logotyyppi, sekä "Powered by Gracenote" -logo ovat Gracenoten rekisteröityjä tavaramerkkejä tai tavaramerkkejä USA:ssa ja muissa maissa.



- Muut järjestelmä- ja tuotenimet ovat yleensä niiden valmistajien tavaramerkkejä tai rekisteröityjä tavaramerkkejä. ™- ja ®-merkkejä ei näytetä tässä asiakirjassa.

Kauko-ohjaimella ohjattavien tv-vastaanotinten koodinumerot

Jos oman televisiomerkkisi kohdalla on annettu useita merkkikoodeja, kokeile aina yhtä koodia kerrallaan nähdäksesi millä koodilla televisiosi toimii.

Valmistaja	Koodinro
Sony	01 (oletus)
Grundig ^{*1}	11
Hitachi	24
ITT ^{*1}	15, 16
JVC ^{*1}	33
LG/Goldstar	76
Loewe	45
Nokia ^{*1}	15, 16, 69, 73
Panasonic	17, 49
Philips ^{*2}	06, 07, 08, 72
Saba ^{*1}	12, 13, 74
Samsung ^{*3}	22, 23, 71
Sanyo ^{*1}	25
Sharp	29
Telefunken ^{*1}	36
Thomson ^{*1}	43, 75
Toshiba	38

^{*1} BDP-S373 vain

^{*2} Vain 06, 08 tai 72 voidaan valita laitteelle BDP-S370.

^{*3} Vain 71 voidaan valita laitteelle BDP-S370.

Kielikoodiluettelo

Yksityiskohtaisia tietoja on kappaleessa "BD/DVD Viewing Settings" (s. 21).
Kielten kirjoitusasu noudattaa ISO 639: 1988 (E/F) -standardia.

Koodi Kieli

1027	Afar	1186	Scots Gaelic	1349	Macedonian	1511	Albanian
1028	Abkhazian	1194	Galician	1350	Malayalam	1512	Serbian
1032	Afrikaans	1196	Guarani	1352	Mongolian	1513	Siswati; Swati
1039	Amharic	1203	Gujarati	1353	Moldavian	1514	Sesotho; Sotho southern
1044	Arabic	1209	Hausa	1356	Marathi	1515	Sundanese
1045	Assamese	1217	Hindi	1357	Malay	1516	Swedish
1051	Aymara	1226	Croatian	1358	Malese; Maltese	1517	Swahili
1052	Azerbaidžani	1229	Hungarian	1363	Burmese	1521	Tamil
1053	Bashkir	1233	Armenian	1365	Nauru	1525	Telugu
1057	Byelorussian	1235	Interlingua	1369	Nepali	1527	Tajik
1059	Bulgarian	1239	Interlingue	1376	Dutch	1528	Thai
1060	Bihari	1245	Inupiak	1379	Norwegian	1529	Tigrinya
1061	Bislama	1248	Indonesian	1393	Occitan	1531	Turkmen
1066	Bengali	1253	Icelandic	1403	Oromo	1532	Tagalog
1067	Tibetan	1254	Italian	1408	Oriya	1534	Setswana; Tswana
1070	Breton	1257	Hebrew	1417	Punjabi; Panjabi	1535	Tonga; Tonga islands
1079	Catalan	1261	Japanese	1428	Polish	1538	Turkish
1093	Corsican	1269	Yiddish	1435	Pashto; Pushto	1539	Tsonga
1097	Czech	1283	Javanese	1436	Portuguese	1540	Tatar
1103	Welsh	1287	Georgian	1463	Quechua	1543	Twi
1105	Danish	1297	Kazakh	1481	Rhaeto-Romance	1557	Ukrainian
1109	German	1298	Greenlandic;	1482	Kirundi; Rundi	1564	Urdu
1130	Bhutani; Dzongkha	1299	Kalaallisut	1483	Romanian	1572	Uzbek
1142	Greek	1299	Cambodian; Khmer	1489	Russian	1581	Vietnamese
1144	English	1300	Kannada	1491	Kinyarwanda	1587	Volapük
1145	Esperanto	1301	Korean	1495	Sanskrit	1613	Wolof
1149	Spanish	1305	Kashmiri	1498	Sindhi	1632	Xhosa
1150	Estonian	1307	Kurdish	1501	Sangho; Sango	1665	Yoruba
1151	Basque	1311	Kirghiz	1502	Serbo-Croatian	1684	Chinese
1157	Persian	1313	Latin	1503	Singhalese;	1697	Zulu
1165	Finnish	1326	Lingala	1505	Sinhalese	1703	ei määrittely
1166	Fiji	1327	Laothian; Lao	1506	Slovak		
1171	Faroese	1332	Lithuanian	1507	Slovenian		
1174	French	1334	Latvian	1508	Samoan		
1181	Frisian	1345	Malagasy	1508	Shona		
1183	Irish	1347	Maori	1509	Somali		

Lisätietoja

Käytönvalvonta/aluekoodi

Yksityiskohtaisia tietoja on kappaleessa "Parental Control Area Code" (s. 22).

Numero, Alue (Koodi)

2044, Argentiina (ar)	2219, Hongkong (hk)	2427, Pakistan (pk)
2047, Australia (au)	2248, Intia (in)	2424, Filippiinit (ph)
2046, Itävalta (at)	2238, Indonesia (id)	2428, Puola (pl)
2057, Belgia (be)	2239, Irlanti (ie)	2436, Portugali (pt)
2070, Brasilia (br)	2254, Italia (it)	2489, Venäjä (ru)
2090, Chile (cl)	2276, Japani (jp)	2501, Singapore (sg)
2092, Kiina (cn)	2304, Korea (kr)	2149, Espanja (es)
2093, Kolumbia (co)	2333, Luxemburg (lu)	2499, Ruotsi (se)
2115, Tanska (dk)	2363, Malesia (my)	2086, Sveitsi (ch)
2165, Suomi (fi)	2362, Meksiko (mx)	2543, Taiwan (tw)
2174, Ranska (fr)	2376, Alankomaat (nl)	2528, Thaimaa (th)
2109, Saksa (de)	2390, Uusi-Seelanti (nz)	2184, Iso-Britannia (gb)
2200, Kreikka (gr)	2379, Norja (no)	

Hakemisto

Lainausmerkeissä olevat sanat näkyvät kuvaruutunäytössä.

Symbols

♡ (suosikit) 7

A

Aloitusvalikko (Home) 18
Aluekoodi 29
ASETUSVAIHTOEHDOT 8
AUDIO 7
"Audio Settings" -asetukset 20
"Auto Standby" -tila 23

B

"BD/DVD Viewing Settings" -asetukset 21
BD-LIVE 14
BD-R 29
BD-RE 29
Bittivirta 26
Blu-ray-levy 29
BONUSVIEW 14
BRAVIA Internet Video 16
BRAVIA Sync 27, 30

C

CD 29
"Control for HDMI" -toiminto 23, 27, 30

D

"Deep Colour" 20
"Dimmer" 23
DISPLAY 8
Dolby Digital 20
"DSD Output Mode" -tila 20
DTS 20
DVD 29

E

"Easy Setup" 12, 24

G

"Gracenote Settings" -asetukset 23

H

HDMI 19, 20
HOME 8, 18

I

Internet-lisätiedot 7, 16

K

Kauko-ohjain 7, 9
Kieliasetuksen seuranta 30
Käytönvalvonta 22

L

Laitteiston virrankatkaisu 30
Lapsilukko 6, 27
Liitännät
 AV-(viritin) vahvistin 11
TV 10
Verkko 12

M

MAC-osoite 23
"Music Settings" -asetukset 22

N

"Network Update" -asetus 19

O

Ohjelmiston päivitys 19, 23
"OSD" 23

P

"Parental Control Settings" -asetukset 22
Paristot 9

POP UP/MENU 7

Päivitys 19

Q

"Quick Start Mode" -tila 23

R

"Resetting" -asetukset 24

S

"Screen Settings" -asetukset 19
"Setup" 18
Soittimen tehdasasetusten palauttaminen 24
SUBTITLE 7
"System Settings" -asetukset 23

T

THEATRE 7, 30
Toistokelpoiset levyt 29
Toistomuisti 8, 27
Toistotiedot 15
TOP MENU 7
"TV Type" 19

U

USB 15

V

"Verkkoasetukset" 24
Vianetsintä 25
Väripainikkeet 7

W

WEP 31
WPA2-PSK (AES) 31
WPA2-PSK (TKIP) 31
WPA-PSK (AES) 31
WPA-PSK (TKIP) 31

Y

Yhden kosketuksen toisto 30

