



## Upute za uporabu

Blu-ray Disc™ / DVD uređaj

BDP-S780

# UPOZORENJE

Kako biste umanjili rizik od požara ili strujnog udara, ne izlažite ovaj uređaj kiši niti vlazi.

Kako biste izbjegli strujni udar, ne otvarajte kućište. Popravke trebaju obavljati samo osposobljeni serviseri.

Mrežni kabel smije se zamijeniti isključivo u ovlaštenom servisu.

Baterije i uređaji u kojima se nalaze baterije ne smiju se izlagati pretjeranoj vrućini, primjerice izravnoj sunčevoj svjetlosti, plamenu i slično.

## OPREZ

Uporabom optičkih instrumenata uz ovaj uređaj povećava se opasnost za vid. Pošto je laserska zraka ovog Blu-ray Disc/DVD uređaja štetna za oči, ne pokušavajte rastavljati kućište.

Popravke trebaju obavljati samo osposobljeni serviseri.

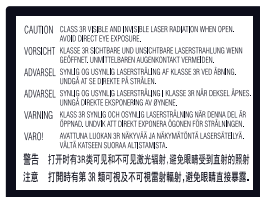

Ova oznaka smještena je na zaštitnom kućištu lasera unutar kućišta uređaja.

## Za korisnike iz europskih zemalja



Ovaj uređaj klasificiran je kao CLASS 1 LASER proizvod. Oznaka CLASS 1 LASER PRODUCT se nalazi na vanjskoj stražnjoj strani uređaja.

## Napomena za korisnike u Republici Hrvatskoj

### IZJAVA O SUKLADNOSTI

Proizvođač ovog proizvoda je Sony Corporation, 1-7-1 Konan Minato-ku, Tokyo 108-0075, Japan.

Sony, odnosno njegov ovlašteni zastupnik Sony Central and Southeast Europe Kft., Predstavništvo u Republici Hrvatskoj izjavljuje da je ovaj proizvod uskladen s bitnim zahtjevima tehničkih propisa koji su za ovaj proizvod utvrđeni.

Izjave o sukladnosti dostupne su na internetskoj stranici [www.sukladnost-sony.com.hr](http://www.sukladnost-sony.com.hr)



## Odlaganje stare električne i elektroničke opreme (primjenjivo u Europskoj uniji i ostalim europskim državama s posebnim sustavima za odlaganje)

Ovaj znak na uređaju ili ambalaži ukazuje da se ovaj proizvod ne smije odlagati s kućim otpadom. Umjesto toga, opremu za odlaganje odnesite u vama najbliže mjesto za skupljanje i recikliranje električnog i elektroničkog otpada. Pravilnim odlaganjem ovog proizvoda spriječit ćete potencijalne negativne posljedice za okoliš i ljudsko zdravlje koje inače mogu imati utjecaja ukoliko se uređaj ne odloži na pravilan način. Recikliranje materijala od kojeg je uređaj sastavljen pridonosi očuvanju prirodnih izvora. Za detaljnije informacije o recikliranju proizvoda, obratite se lokalnom uredu, komunalnoj službi ili trgovini gdje ste kupili uređaj.

Samo za Europu



Pb

## Odlaganje starih baterija (primjenjivo u Europskoj uniji i ostalim europskim državama s posebnim sustavima za odlaganje)

Ovaj znak na bateriji ili ambalaži ukazuje da se baterija isporučena s ovim proizvodom ne smije odlagati s kućim otpadom.

Kod nekih baterija se taj simbol može koristiti u kombinaciji s kemijskom oznakom. Mogu biti dodani i kemijski simboli za živu (Hg) ili olovo (Pb) ako baterija sadrži više od 0,0005% žive ili 0,004% olova.

Pravilnim zbrinjavanjem istrošenih baterija čuvate okoliš i brinete za zdravlje svojih bližnjih. Nepravilnim odlaganjem baterija ugrožava se okoliš i zdravlje ljudi. Reciklažom materijala pomažete u očuvanju prirodnih izvora.

U slučaju da neki proizvod iz sigurnosnih razloga ili zbog performansi ili ispravnosti zahtijeva stalnu vezu ugrađenom baterijom, njezinu zamjenu valja povjeriti isključivo ovlaštenom servisu.

Kako bi se zajamčilo pravilno rukovanje baterijom, na kraju njezina radnog vijeka je odnesite na odlagalište za recikliranje električne i elektronske opreme.

Za sve ostale baterije molimo da pogledate poglavlje o tome kako sigurno izvaditi bateriju iz uređaja. Odnosite je na odlagalište za recikliranje dotrajalih baterija.

Za detaljne informacije o reciklaži ovog proizvoda ili baterije, molimo kontaktirajte vašu lokalnu upravu, odlagalište otpada ili trgovinu u kojoj ste kupili proizvod.

## Mjere opreza

- Ovaj uređaj radi na 220 V – 240 V AC, 50/60 Hz. Provjerite je li radni napon uređaja u skladu s naponom lokalnog mrežnog napajanja.
- Kako biste spriječili požar ili električki udar, ne stavljajte na uređaj posude s tekućinom, npr. vaze.
- Postavite ovaj uređaj tako da se kabel napajanja može odmah odspojiti iz električne utičnice u slučaju nezgode.

---

## Mjere opreza

Ovaj uređaj je testiran i potvrđen da odgovara ograničenjima iz smjernice o elektromagnetskoj kompatibilnosti za spajanje kablama kraćim od 3 metra.

## O postavljanju

- Postavite uređaj na mjesto na kojem je osigurano dovoljno prozračivanje kako u unutrašnjosti uređaja ne bi došlo do nakupljanja topline.
- Ne postavljajte uređaj na mekane podloge, primjerice na tepih, jer to može zapriječiti ventilacijske otvore.
- Ne postavljajte uređaj u skućeni prostor, primjerice, u policu za knjige ili slično.
- Ne postavljajte uređaj na mjesta u blizini izvora topline, ili na mjesta koja se nalaze pod izravnim utjecajem sunčevih zraka, prekomjerne prašine ili mehaničkih udara.
- Nemojte koristiti uređaj na otvorenom, u vozilima, na brodovima ili drugim plovilima.
- Ako unesete uređaj iz hladnog na toplo mjesto, ili ako je postavljen u veoma vlažnom prostoru, vlaga se može kondenzirati na lećama unutar uređaja. Ako dode do toga, uređaj možda neće pravilno raditi. U tom slučaju, uklonite disk i ostavite uređaj uključen oko pola sata dok vlaga ne ispari.
- Ne postavljajte uređaj u kosi položaj. Dizajniran je samo za rad u vodoravnom položaju.
- Nemojte stavljati metalne predmete ispred prednje ploče. To može utjecati na domet prijema radijskih valova.

- Nemojte stavljati uređaj na mjestima gdje se upotrebljava medicinska oprema. Može doći do smetnji u radu medicinskih instrumenata.
- Ako imate ugrađen stimulator srca (pacemaker) ili drugi medicinski uređaj, obratite se svom liječniku ili proizvođaču uređaja za savjet prije uporabe bežične LAN funkcije.
- Ovaj uređaj mora biti postavljen i upotrebljavati se na udaljenosti od najmanje 20 cm od tijela osobe (osim ekstremiteta: ruke, zapešća, stopala i gležnjevi).
- Ne postavljajte teške ili nestabilne predmete na uređaj.
- Na uložnicu diska ne postavljajte ništa osim diskova. U suprotnom, može doći do oštećenja uređaja ili predmeta.
- Izvadite diskove prije pomicanja uređaja. U suprotnom, može doći do oštećenja diska.
- Kad prenosite uređaj, odspojite mrežni kabel (kabel napajanja) i sve ostale kabele iz uređaja.

## O izvorima napajanja

- Uređaj nije odspojen sa mrežnog napona sve dok je utikač kabela napajanja spojen na električnu utičnicu, čak i ako je sam uređaj isključen.
- Odspojite uređaj iz zidne utičnice ako ga nećete upotrebljavati dulje vrijeme. Za odspajanje mrežnog kabela, uhvatite sâm utikač, nikad ne povlačite kabel.
- Slijedite dolje navedene smjernice kako biste izbjegli oštećivanje mrežnog kabela (kabela napajanja). Ukoliko je kabel glavnoga napajanja oštećen, nemojte ga koristiti budući da biste tako mogli izazvati strujni udar ili požar.
  - Nemojte priključiti mrežni kabel (kabel napajanja) između uređaja i zida, police i sl.
  - Ne postavljajte teške predmete na mrežni kabel (kabel napajanja) niti povlačite sâm mrežni kabel (kabel napajanja).

## O podešavanju glasnoće

Ne pojačavajte glasnoću tijekom slušanja dijela s veoma niskom razinom ulaznog signala ili bez audiosignala. U suprotnom, može doći do ozljede sluha i oštećenja zvučnika kad započne reprodukcija dijela s visokom razinom signala.

## O čišćenju

Kučiste, kontrolnu ploču i tipke čistite mekanom krpom. Nemojte koristiti sredstva koja bi mogla ogrepti površinu, primjerice, prašak za ribanje ili otapala poput alkohola ili benzina.

## O diskovima za čišćenje, sredstvima za čišćenje diskova/leća

Nemojte koristiti diskove za čišćenje niti sredstva za čišćenje diskova/leća (uključujući i one u tekućem obliku i u obliku spreja). To može uzrokovati kvar uređaja.

## O zamjenskim dijelovima

U slučaju popravka ovog uređaja, možete uzeti zamijenjene dijelove kako biste ih reciklirali.

## O spajanju na HDMI OUT priključnicu

Pridržavajte se sljedećih smjernica jer nepravilno rukovanje može oštetiti HDMI OUT priključnicu i utikač.

- Pažljivo poravnajte HDMI OUT priključnicu na stražnjoj strani uređaja i HDMI utikač tako da provjerite njihov oblik. Provjerite da utikač nije okrenut naopako ili nagnut.

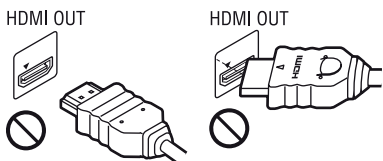

- Odspojite HDMI kabel kad prenosite uređaj.



- Prilikom spajanja ili odspajanja, HDMI kabla uvijek držite HDMI priključak ravno. Nemojte uvrtati HDMI utikač, okretati ga ili silom potiskivati u HDMI OUT priključnicu.

## O gledanju 3D sadržaja

Neke osobe mogu osjetiti neugodu (primjerice, naprezanje očiju, zamor ili vrtoglavicu) tijekom gledanja 3D sadržaja. Sony svim gledateljima preporuča redovite pauze tijekom gledanja 3D sadržaja. Duljina i učestalost pauzi ovise o potrebama korisnika. Trebate sami odlučiti što vam najbolje odgovara. Ako osjetite bilo kakvu neugodu, prekinite gledanje 3D sadržaja sve dok neugoda ne prestane i obratite se liječniku ukoliko smatrate da je potrebno. Također pogledajte (i) upute za uporabu i/li poruke upozorenja bilo kojeg drugog uređaja ili medija koji koristite s ovim sustavom, ili Blu-ray Disc sadržaja koje reproducirate na ovom sustavu i (ii) našu internetsku stranicu za najnovije informacije. Vid djece (posebice mlade od šest godina) još se uvijek razvija. Obratite se svom liječniku (primjerice, pedijatru ili okulistu) prije nego što djeci dozvolite gledanje 3D sadržaja. Odrasle osobe trebaju nadgledati djecu kako bi se osiguralo da ona slijede gore navedene preporuke.

**\* Za korisnike u europskim zemljama**

<http://www.sony-europe.com/myproduct/>

## VAŽNA NAPOMENA

**Opres:** Ovaj uređaj ima mogućnost beskrajnog prikaza zadržane ("zamrznute") videoslike ili prikaza izbornika na zaslonu vašeg televizora. Ako ostavite prikaz zadržane slike ili izbornika na zaslonu vašeg TV prijemnika tijekom dužeg vremenskog perioda, to može prouzročiti trajno oštećenje TV zaslona. Na to su posebno osjetljivi plazma televizori i projekcijski TV prijemnici.

Ako imate bilo kakvih pitanja ili problema vezanih uz vaš uređaj, molimo obratite se najbližem Sony prodavatelju.

## Zaštita od umnožavanja

Molimo, imajte na umu da Blu-ray Disc™ i DVD mediji koriste napredne sustave zaštite sadržaja. Ti sustavi, AAC (Advanced Access Content System) i CSS (Content Scramble System), mogu sadržavati određena ograničenja reprodukcije, analognog izlaza i drugih sličnih značajki. Rad ovog uređaja i ograničenja se mogu razlikovati, ovisno o datumu kupnje, budući da se pravila ograničenja mogu promijeniti nakon toga datuma.

→ *nastavlja se na stranici 6*

# Sadržaj

UPOZORENJE.....	2
Mjere opreza.....	3
Pregled dijelova i kontrola.....	7

---

## Povezivanje i podešavanje

Korak 1: Spajanje uređaja.....	11
Korak 2: Easy Setup.....	13
Spajanje na mrežu.....	14

---

## Reprodukcija

Reprodukcija diska.....	15
Reprodukcija s USB uređaja.....	16
Reprodukcija preko mreže.....	17
Dostupne opcije.....	19

---

## Internet

Pretraživanje interneta.....	21
Uporaba Skypea.....	23

---

## Postavke i podešenja

Korištenje izbornika za podešenja.....	25
Network Update.....	25
Screen Settings.....	25
Audio Settings.....	26
BD/DVD Viewing Settings.....	27
Parental Control Settings.....	28
Music Settings.....	28
System Settings.....	28
Network Settings.....	29
Easy Setup.....	30
Resetting.....	30

---

## Dodatne informacije

U slučaju problema.....	31
Tehnički podaci.....	34

## Autorska prava i zaštićeni znakovi

- "AVCHD" i "AVCHD" logotip su zaštićeni znakovi tvrtki Panasonic Corporation i Sony Corporation.
- Java je zaštićen naziv tvrtke Oracle i/ili njezinih podružnica.
- "XMB", "XMB" i "xross media bar" su zaštićeni znakovi tvrtki Sony Corporation i Sony Computer Entertainment Inc.
- U ovaj proizvod ugrađena je High-Definition Multimedia Interface (HDMI™) tehnologija. HDMI, HDMI logo i High-Definition Multimedia Interface su zaštitni znakovi ili registrirani zaštitni znakovi tvrtke HDMI Licensing LLC. u SAD-u i drugim zemljama.
- "Blu-ray Disc" je zaštitni znak.
- "Blu-ray Disc", "DVD+RW", "DVD-RW", "DVD+R", "DVD-R", "DVD VIDEO" i "CD" logotipi su zaštitni znakovi.
- "BD-LIVE", "BD-LIVE" logotip i "BONUSVIEW" su zaštitni znakovi tvrtke Blu-ray Disc Association.
- "Blu-ray 3D" i logotip "Blu-ray 3D" su zaštitni znakovi Blu-ray Disc Association.
- "x.v.Colour" i "x.v.Colour" logotip su zaštitni znaci tvrtke Sony Corporation.
- "BRAVIA" je zaštitni znak tvrtke Sony Corporation.
- "PhotoTV HD" i "PhotoTV HD" logotip su zaštitni znaci tvrtke Sony Corporation.
- MPEG Layer-3 je tehnologija audiokodiranja i patenti koji se koriste uz dopuštenje tvrtke Fraunhofer IIS i Thomson.
- Windows Media je registrirani zaštitni znak ili zaštitni znak tvrtke Microsoft Corporation u SAD-u i/ili ostalim državama. Ovaj proizvod sadržava tehnologiju zaštićenu određenim pravima intelektualnog vlasništva tvrtke Microsoft. Uporaba ili distribucija takve tehnologije izvan ovog proizvoda je zabranjena bez odgovarajućih dopuštenja tvrtke Microsoft.
- Vlasnici sadržaja koriste Microsoftovu PlayReady™ tehnologiju pristupa sadržajima kako bi zaštitili svoje intelektualno vlasništvo, uključujući i sadržaje sa zaštićenim autorskim pravima.  
Ovaj uređaj koristi tehnologiju PlayReady za pristup sadržajima s PlayReady i/ili WMDRM zaštitom.  
Ne uspije li uređaj ostvariti ograničenja uporabe sadržaja, vlasnici sadržaja mogu zahtijevati od Microsofta opoziv prava na uporabu sadržaja s PlayReady zaštitom na ovom uređaju. Opoziv ne bi smio utjecati na nezaštićene sadržaje ili sadržaje zaštićene drugim tehnologijama za ograničenje pristupa. Vlasnici sadržaja mogu od vas zahtijevati da ažurirate PlayReady kako biste mogli pristupiti njihovim sadržajima. Odbijete li ažuriranje, nećete moći pristupiti sadržajima za koje je potrebno ažuriranje.

- Tehnologiju prepoznavanja glazbe i videa te s njima povezanih podataka omogućuje Gracenote®. Gracenote je industrijski standard po pitanju tehnologije prepoznavanja glazbe i isporuke s njom vezanih sadržaja. Za više informacija posjetite [www.gracenote.com](http://www.gracenote.com).  
Prava na CD, DVD, Blu-ray Disc te glazbene i video podatke koje isporučuje tvrtka Gracenote, Inc., copyright © 2000-nadalje posjeduje tvrtka Gracenote. Prava na Gracenote Software, copyright © 2000-nadalje posjeduje tvrtka Gracenote. Na ovaj uređaj i usluge odnosi se jedan ili više patenata koje posjeduje tvrtka Gracenote. Posjetite internetsku stranicu tvrtke Gracenote za nepotpuni popis korištenih patenata tvrtke Gracenote. Gracenote, CDDB, MusicID, MediaVOCS, Gracenote logo i logotip te "Powered by Gracenote" logo su bilo registrirani zaštitni znakovi bilo zaštitni znakovi tvrtke Gracenote u Sjedinjenim Američkim Državama i/ili drugim državama.



- Ovaj proizvod uključuje verziju SkypeKit 3 Copyright 2003-2010, Skype Limited Patents Pending Skype, pridružene zaštitne znakove i logotipe kao i simbol "S" koji su zaštitni znakovi tvrtke Skype Limited.
- Wi-Fi CERTIFIED™ logotip je certificirana oznaka Wi-Fi Alliance.
- Wi-Fi CERTIFIED™ oznaka je oznaka Wi-Fi Alliance.
- "Wi-Fi CERTIFIED™" i "Wi-Fi Protected Setup™" su zaštitni znakovi Wi-Fi Alliance.
- DLNA®, DLNA logotip i DLNA CERTIFIED™ su zaštitni znakovi, oznake usluga ili oznake certifikata Digital Living Network Alliance.
- Svi ostali zaštitni znakovi u vlasništvu su odgovarajućih tvrtki.
- Ostali nazivi sustava i proizvoda su uglavnom zaštitni znakovi ili registrirani zaštitni znakovi njihovih proizvođača. Oznake ™ i ® nisu naznačene u ovom dokumentu.

# Pregled dijelova i kontrola

## Prednja strana uređaja

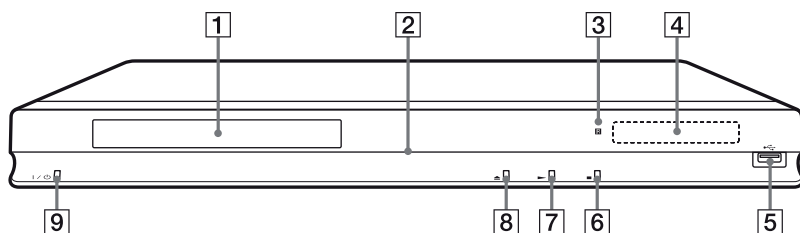

Tipka ► ima ispuščenje. Ispuščenje služi kao referentna točka tijekom uporabe uređaja.

- 1 Uložnica diska**
- 2 Indikator napajanja**  
Svjetli bijelo kad je uređaj uključen.
- 3 Senzor daljinskog upravljača**
- 4 Pokazivač**  
►, II: Svijetli tijekom reprodukcije ili pauze.  
↺: Svijetli prilikom aktiviranja postavke ponavljanja.  
HD: Svijetli tijekom emitiranja 720p/1080i/1080p videosignala.
- 5 ↵ (USB) priključnica**  
Za spajanje USB uređaja.
- 6 ■ (zaustavljanje)**
- 7 ► (reprodukcija)**
- 8 ▲ (otvaranje/zatvaranje)**
- 9 I/⏻ (uključeno/pripravno stanje)**  
Uključenje uređaja, ili isključenje u pripravno stanje.

### Zaključavanje uložnice diska (Child Lock)

Možete zaključati uložnicu diska i spriječiti da bude greškom otvorena. Kad je uređaj uključen pritisnite i zadržite tipku ► na uređaju duže od 10 sekundi. Uložnica diska se time zaključava ili otključava.

## Stražnja strana uređaja

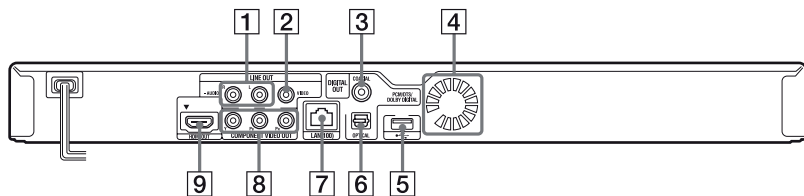

- |   |   |
|---|---|
| <b>1</b> LINE OUT (R-AUDIO-L) priključnice  | <b>6</b> DIGITAL OUT (OPTICAL) priključnica           |
| <b>2</b> LINE OUT (VIDEO) priključnica      | <b>7</b> LAN (100) priključnica                       |
| <b>3</b> DIGITAL OUT (COAXIAL) priključnica | <b>8</b> COMPONENT VIDEO OUT (Y, PB, PR) priključnice |
| <b>4</b> Ventilacijski otvori               | <b>9</b> HDMI OUT priključnica                        |
| <b>5</b> ← (USB) priključnica               |   |



## Daljinski upravljač

Dostupne funkcije daljinskog upravljača ovise o disku i situaciji.

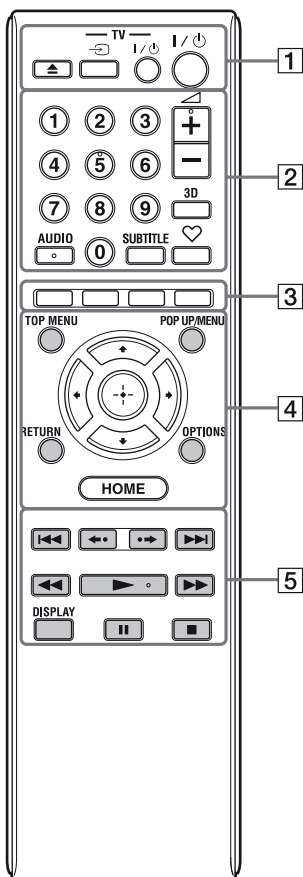

- Brojčana tipka 5, tipke AUDIO, ◀ +, i ▶ imaju ispučenje. Ispučenje služi kao referentna točka tijekom uporabe uređaja.
- Sive tipke svijetle u mraku.

### 1 ▲ (otvaranje/zatvaranje)

Otvaranje ili zatvaranje uložnice diska.

### -TV- ↻ (odabir TV ulaza)

Odabir između TV ulaza i drugih izvora ulaznog signala.

### -TV- I/⏻ (uključeno/pripravno stanje za TV)

Uključenje TV prijemnika, ili isključenje u pripravno stanje.

### I/⏻ (uključeno/pripravno stanje)

Uključenje uređaja, ili isključenje u pripravno stanje.

### 2 [0-9] Brojčane tipke (0 - 9)

Unos brojeva naslova/poglavlja i sl.

### ◀ (glasnoća) +/-

Podешavanje glasnoće TV prijemnika.

### 3D (str. 19)

Uporabom spojene 3D opreme pretvara 2D sadržaj u simulirani 3D sadržaj.

### AUDIO (str. 27)

Odabir jezika zapisa kad su na BD-ROM/DVD VIDEO disk snimljeni zapisi na više jezika. Odabir zvučnog zapisa na CD disku.

### SUBTITLE (str. 28)

Odabir jezika titla kad su na BD-ROM/DVD VIDEO disk snimljeni titlovi na više jezika.

### ♥ (reprodukcija omiljenih sadržaja) (str. 19)

Prikazuje internetski sadržaj dodan popisu Favourites List (omiljene internetske stranice). Možete pohraniti do 18 programa s omiljenim internetskim sadržajem.

### 3 [Red/Green/Blue/Yellow] Tipke u boji (crvena/zelena/žuta/plava)

Tipke prečaca za interaktivne funkcije.

### 4 TOP MENU

Pokretanje ili zatvaranje glavnog izbornika BD ili DVD diska.

### POP UP/MENU

Pokretanje ili zatvaranje skočnog izbornika BD-ROM diska ili izbornika DVD diska.

### OPTIONS (str. 19)

Pokretanje izbornika s dostupnim opcijama, na zaslonu.

## HOME

Pokretanje izbornika uređaja.  
Prikazuje pozadinsku sliku pri pritisku na ikonicu kategorije na početnom izborniku.

## RETURN

Povratak na prethodni prikaz.



Pomicanje kursora radi odabira prikazane stavke.

## Središnja tipka (ENTER)

Ulaz u odabranu stavku.

### 5 ◀◀/▶▶ (prethodno/sljedeće)

Prijelaz na prethodno/sljedeće poglavlje, zapis ili datoteku.

### ◀•/•▶ (ponovna reprodukcija/naprijed)

Nakratko ponavlja trenutne kadrove kroz 10 sekundi/nakratko ubrzava reprodukciju trenutnih kadrova kroz 15 sekundi.

### ◀◀/▶▶ (ubrzano/usporeno/slika po sliku)

- Brzo pretraživanje diska prema natrag/naprijed, kad se pritisne tijekom reprodukcije. Svaki put kad pritisnete ovu tipku tijekom reprodukcije videozapisa brzina pretraživanja se mijenja.
- Kad pritisnete tipku duže od jedne sekunde u pauzi reprodukcija se odvija usporeno.
- Kad kratko pritisnete tipku u pauzi, reproducira se kadar po kadar.



Usporena reprodukcija ili reprodukcija slika po sliku nisu dostupne za 3D Blu-ray diskove.

### ▶ (reprodukcija)

Pokretanje ili ponovno pokretanje reprodukcije.

## DISPLAY (str. 16)

Prikaz informacija o reprodukciji i o pretraživanju interneta na zaslonu.

## II (pauza)

Pauza ili ponovno pokretanje reprodukcije.

## ■ (zaustavljanje)

Zaustavljanje reprodukcije i pohrana mjesta zaustavljanja (mjesto nastavljanja). Mjesto nastavljanja za naslov/zapis je posljednje reproducirano mjesto na disku ili posljednja fotografija za mapu s fotografijama.

## Prikaz početnog izbornika

Početni izbornik pojavljuje se kada pritisnete HOME. Kategoriju odaberite pomoću ◀/▶. Odaberite stavku pomoću ↑/↓, a zatim pritisnite ENTER.

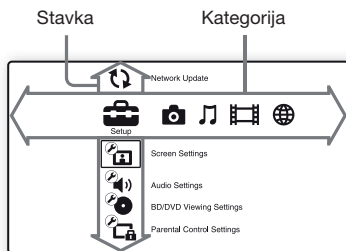

- (Setup): Podešavanje postavki uređaja.
- (Photo): Prikazivanje fotografija.
- (Music): Reprodukcija glazbe.
- (Video): Reprodukcija videozapisa.
- (Network): Prikaz stavaka vezanih uz mrežu.

## Korak 1: Spajanje uređaja

Ne spajajte glavno napajanje prije nego izvršite sva ostala spajanja.  
 Pojednosti o isporučenom priboru potražite u odjeljku "Isporučeni pribor" na str. 34.

### Spajanje na TV prijemnik

Odaberite jedan od sljedećih načina spajanja sukladno ulaznim priključnicama vašeg TV prijemnika. Prilikom spajanja uskladite boju priključka s bojom priključnice.

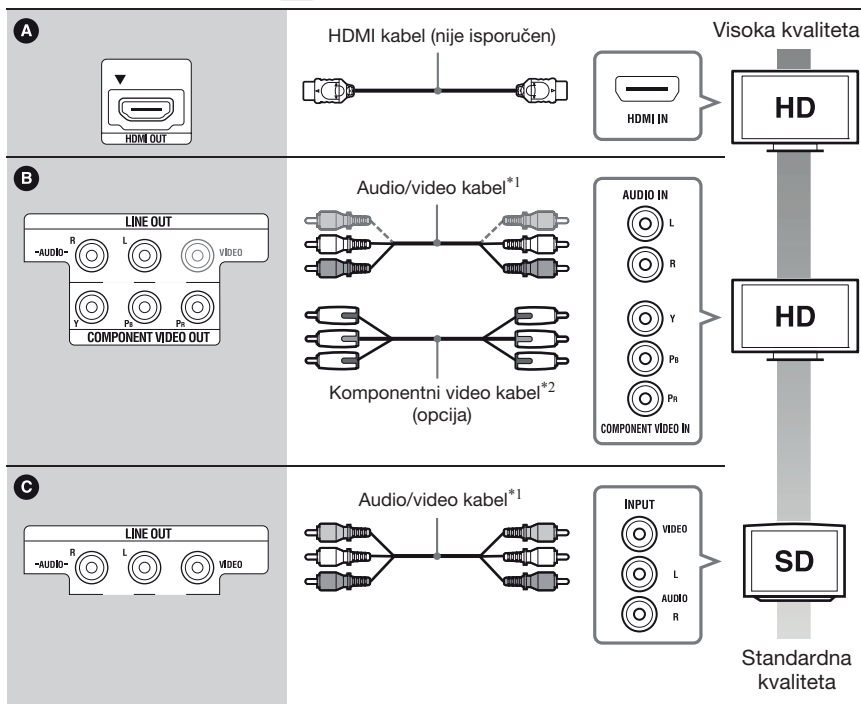
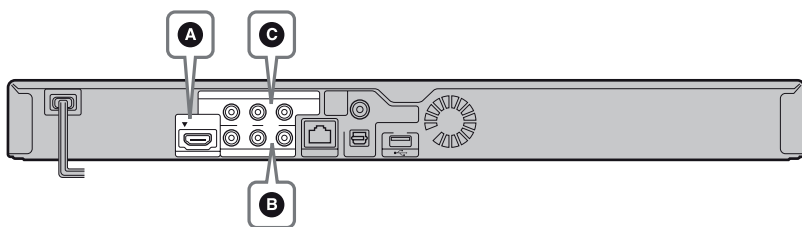

\*<sup>1</sup> Pogledajte "Isporučeni pribor" na str. 34.

\*<sup>2</sup> Zaštićeni sadržaji s BD ROM medija reproduciraju se u razlučivosti 480i/576i putem priključnice COMPONENT VIDEO OUT (str. 4).



Ne spajajte uređaj preko videorekordera. Video signali emitirani preko videorekordera mogu biti pogodeni sustavima za zaštitu autorskih prava te će slika na televizoru biti deformirana.

## Spajanje na AV pojačalo (prijemnik)

Odaberite jedan od sljedećih načina spajanja sukladno ulaznim priključnicama AV pojačala (prijemnika). Odaberete li **A** ili **B** načinite odgovarajuća podešenja u izborniku "Audio Settings" (str. 26).

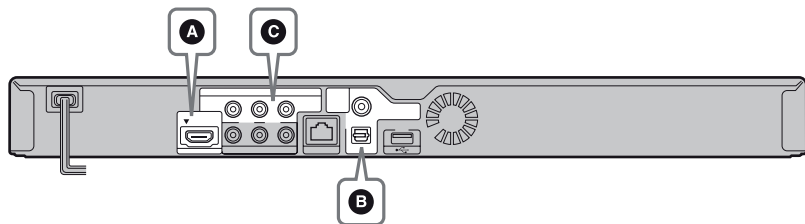

<p><b>A</b></p>	<p>HDMI kabel (nije isporučen)</p> <p>HDMI IN    HDMI OUT</p> <p>HDMI kabel (nije isporučen)</p> <p>HDMI IN</p> <p>→ Podesite "Postavka BD Audio MIX" (str. 27).</p>
<p><b>B</b></p>	<p>Koaksijalni digitalni kabel (nije isporučen)</p> <p>Optički digitalni kabel (nije isporučen)</p> <p>DIGITAL IN</p> <p>COAXIAL</p> <p>OPTICAL</p> <p>→ Podesite "Dolby Digital<sup>*1</sup>" (str. 27) i "DTS<sup>*2</sup>" (str. 27).</p>
<p><b>C</b></p>	<p>Audio/video kabel<sup>*3</sup></p> <p>AUDIO IN</p> <p>L</p> <p>R</p>

<sup>\*1</sup> Proizvedeno prema licenci Dolby Laboratories. Dolby, Pro Logic i dvostruki-D simbol su zaštićeni nazivi i oznake tvrtke Dolby Laboratories.

\*2 Proizvedeno prema licenci američkih patenata #: 5,451,942; 5,956,674; 5,974,380; 5,978,762; 6,226,616; 6,487,535; 7,212,872; 7,333,929; 7,392,195; 7,272,567 i ostalih američkih i svjetskih patenata izdanih i u pripremi. DTS i pripadajući simbol su registrirani zaštitni znakovi, dok su logotipi DTS-HD, DTS-HD Master Audio i DTS zaštitni znakovi tvrtke DTS, Inc. © DTS, Inc. Sva prava pridržana.

\*3 Pogledajte "Isporučeni pribor" na str. 34.

## Korak 2: Easy Setup

### Kad je uređaj uključen po prvi put

Pričekajte neko vrijeme da se uređaj uključi i započne "Easy Setup" (brzo i jednostavno podešavanje).

- 1 Uložite dvije R6 (veličina AA) baterije u skladu s oznakama polariteta ⊕ i ⊖ na baterijama i unutar baterijskog pretinca.**

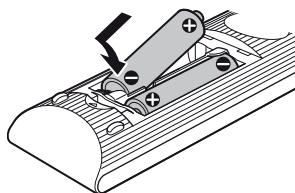

- 2 Spojite uređaj na napajanje.**



- 3 Pritisnite I/⏻ za uključenje uređaja.**

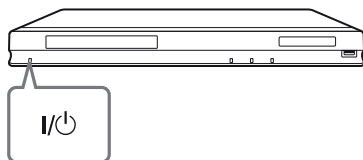

- 4 Uključite TV prijemnik, odaberite na njemu odgovarajući ulaz tako da se signal uređaja pojavi na zaslonu TV prijemnika.**

- 5 Izvedite "Easy Setup".**

Slijedite upute na zaslonu i tako načinite osnovne postavke uporabom tipaka ←/↑/↓/→ i ENTER na daljinskom upravljaču.

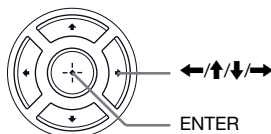

# Spajanje na mrežu

## Žično spajanje

Spojite LAN kabel na priključnicu LAN (100) na uređaju.

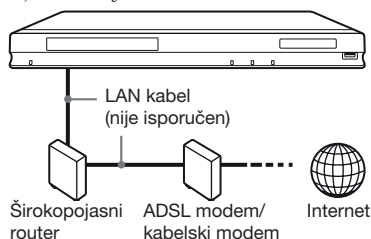

Savjetujemo uporabu oklopljenog spojnog (LAN) kabela, ravnog ili ukriženog.

## Podešavanje mrežnih postavki

Odaberite "Network Settings," "Internet Settings" a zatim "Wired Setup" (str. 29), te slijedite zaslonske upute kako biste dovršili podešavanje.

## USB bežično spajanje

Isključite uređaj, zatim na USB priključnicu s prednje ili sa stražnje strane uređaja spojite USB adapter za bežični LAN (UWA-BR100, dostupan na tržištu od studenog 2010.).



USB adapter za bežični LAN možda neće biti dostupan u nekim regijama/državama.

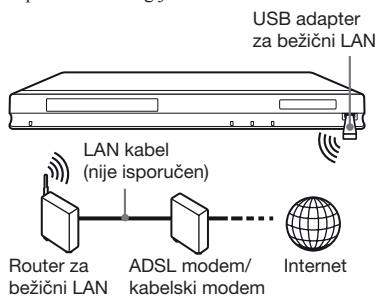

## Podešavanje mrežnih postavki

Odaberite "Network Settings," "Internet Settings" a zatim "USB Wireless Setup" (str. 29), te slijedite upute na zaslonu kako biste dovršili podešavanje.

## Bežično spajanje

Koristite bežični LAN ugrađen u uređaj.

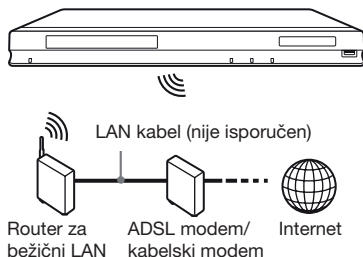

## Podešavanje mrežnih postavki

Odaberite "Network Settings," "Internet Settings" a zatim "Wireless Setup(built-in)" (str. 29), te slijedite upute na zaslonu kako biste dovršili podešavanje.

## Reprodukcija diska

Za informacije o kompatibilnim diskovima pogledajte "Diskovi koji se mogu reproducirati" (str. 34).



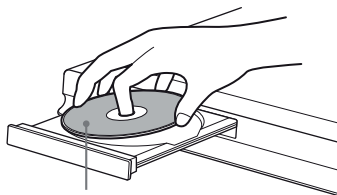

- 1 Odaberite odgovarajući ulaz na vašem TV prijemniku, tako da se signal uređaja pojavi na zaslonu TV prijemnika.**
- 2 Pritisnite  i položite disk na uložnicu diska.**



Strana za reprodukciju okrenuta prema dolje

- 3 Pritisnite  za zatvaranje uložnice diska.**

Reprodukcija počinje.

Ako reprodukcija ne započne automatski odaberite  pod kategorijom  (Video),  (Music) ili  (Photo), i pritisnite ENTER.

## Uživanje u BONUSVIEW/BD-LIVE opcijama

Na nekim BD-ROM diskovima s logotipom "BD LIVE"\* nalaze se dodatni sadržaji i drugi podaci koji se mogu preuzeti i koristiti.

\* BD LIVE™

- 1 Spojite USB memoriju na USB priključnicu sa stražnje strane uređaja (str. 8).**  
Za lokalno pohranjivanje koristite USB memoriju kapaciteta 1 GB ili više.
- 2 Pripremite uređaj za BD-LIVE (samo BD-LIVE).**
  - Spojite uređaj na mrežu (str. 14).
  - Podesite postavku "BD Internet Connection" na "Allow" (str. 28).

- 3 Uložite BD-ROM disk s BONUSVIEW/BD-LIVE sadržajem.**

Način rada razlikuje se ovisno o disku. Pogledajte upute za uporabu isporučene uz disk.



Za brisanje podataka s USB memorije odaberite "Erase BD Data" pod  (Video) i pritisnite ENTER. Svi podaci pohranjeni u mapi buda bit će izbrisani.

## Reprodukcija Blu-ray 3D diskova

Možete gledati Blu-ray 3D diskove s logotipom "Blu-ray 3D".



- 1 Pripremite uređaj za reprodukciju Blu-ray 3D diska.**

- Spojite ovaj uređaj na 3D uređaje uporabom High Speed HDMI kabela.
- Podesite "3D Output Setting" i "TV Screen Size Setting for 3D" u izborniku "Screen Settings" (str. 25).

- 2 Umetnite Blu-ray 3D disk.**

Način rada razlikuje se ovisno o disku. Pogledajte upute za uporabu isporučene uz disk.



Pogledajte i upute za uporabu isporučene s vašim TV prijemnikom i spojenom opremom.

## Prikazivanje informacija o reprodukciji

Informacije o reprodukciji i slično možete provjeriti pritiskom na tipku DISPLAY. Prikazane informacije variraju ovisno o vrsti diska ili statusu uređaja.

Primjer: kod reprodukcije BD-ROM diska

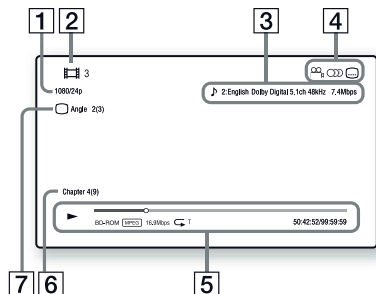

- 1 Izlazna razlučivost/video frekvencija
- 2 Broj ili naziv naslova
- 3 Trenutna audio postavka
- 4 Dostupne funkcije (☰) kut snimanja, ☰ jezik dijaloga, ☰ titlovi)
- 5 Informacije o reprodukciji  
Prikazuje mod reprodukcije, traku statusa reprodukcije, tip diska, video kodek, brzinu bitova, tip ponavljanja, proteklo i ukupno vrijeme reprodukcije.
- 6 Broj poglavlja
- 7 Trenutno odabran kut snimanja

## Reprodukcija s USB uređaja

Možete reproducirati videozapise/glazbu/fotografske datoteke sa spojenog USB uređaja. Za pojedinih o kompatibilnim USB uređajima pogledajte "Tipovi datoteka koje se mogu reproducirati" (str. 35).

### 1 Spojite USB uređaj na USB priključnicu na uređaju.

Pogledajte upute za uporabu isporučene uz USB uređaj prije spajanja.

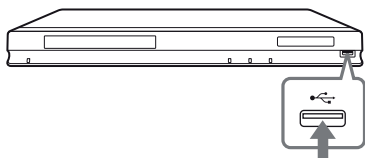

USB uređaj

### 2 Uporabom tipaka ←/→ odaberite na početnom izborniku [Video], [Music] ili [Photo].

### 3 Odaberite [USB Device] pomoću ↑/↓, a zatim pritisnite ENTER.



# Reprodukcija preko mreže

## Streaming za BRAVIA Internet Video

Služi kao pristupnik koji odabrani internetski sadržaj i razne zabavne sadržaje prema odabiru isporučuje izravno na vaš uređaj.



Neki internetski sadržaji prije reprodukcije zahtijevaju registraciju na računalu.

### 1 Izvršite pripreme za BRAVIA Internet Video.

Spojite uređaj na mrežu (str. 14).

### 2 Uporabom tipaka ←/→ odaberite na početnom izborniku (Video), (Music) ili (Photo).

### 3 Tipkama ↑/↓ odaberite ikonicu pružatelja internetskog sadržaja i pritisnite ENTER.

Ako nije dostupan popis internetskog sadržaja prikazuje se ikonica koja to označava ili nova ikonica.

## Uporaba upravljačke ploče

Upravljačka ploča se pojavljuje prilikom početka reprodukcije video datoteke. Prikazane stavke mogu se razlikovati ovisno o pružatelju internetskog sadržaja. Za ponovni prikaz pritisnite DISPLAY.

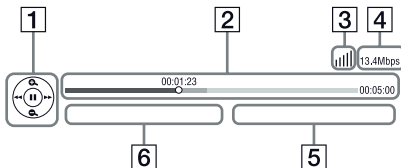



### 1 Prikaz kontrola

Pritisnite ←/↑/↓/→ ili ENTER za operacije reprodukcije.

### 2 Traka statusa reprodukcije

Traka statusa, kursor koji označava trenutni položaj, vrijeme reprodukcije, trajanje video datoteke

- 3 Mrežna oznaka  
 označava jačinu signala bežične veze.  
 označava žičnu vezu.
- 4 Brzina prijenosa signala
- 5 Naziv sljedeće video datoteke
- 6 Naziv trenutno odabrane video datoteke

## Reprodukcija datoteka u kućnoj mreži (DLNA)

Uređaj (DLNA uređaj) može reproducirati video zapise/glazbu/fotografije pohranjene na drugom uređaju kompatibilnom s DLNA standardom (DLNA poslužitelj) spojenom na mrežu.

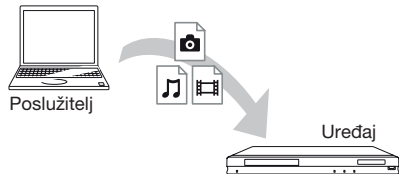

### 1 Priprema za DLNA.

- Spojite uređaj na mrežu (str. 14).
- Pripremite i ostale potrebne DLNA uređaje. Pogledajte upute za uporabu isporučene uz uređaj.

### 2 Odaberite ikonicu DLNA poslužitelja preko (Video), (Music) ili (Photo) u početnom izborniku.

### 3 Pritisnite ↑/↓ za odabir datoteke koju želite reproducirati, a zatim pritisnite ENTER.

## Upravljanje uređajem preko drugog proizvoda (renderera)

Kada na uređaju reproducirate datoteku s DLNA poslužitelja možete za upravljanje reprodukcijom upotrijebiti neki drugi uređaj kompatibilan s DLNA standardom (telefon, itd.).

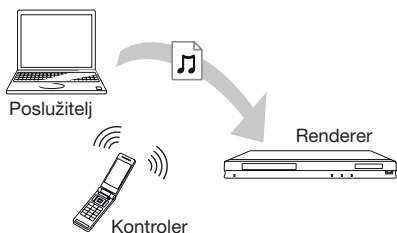

Pogledajte upute za uporabu isporučene uz DLNA kontroler.

## Reproduciranje iste glazbe u različitim prostorijama (PARTY STREAMING)

Na Sony proizvodima (PARTY gost) u drugim prostorijama kompatibilnim s DLNA standardom i funkcijom PARTY STREAMING možete istovremeno reproducirati glazbene datoteke s ovog uređaja (PARTY domaćin), i obrnuto.

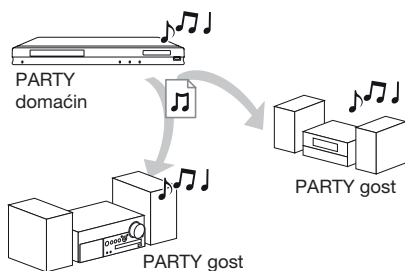

### 1 Priprema za PARTY STREAMING.

- Spojite uređaj na mrežu (str. 14).
- Spojite na mrežu proizvode koji su kompatibilni s funkcijom PARTY STREAMING.

### 2 Odaberite zapis u (Music) na početnom izborniku.

### 3 Odaberite "Start Party" iz opcija izbornika.

#### Uključivanje u PARTY (samo za PARTY goste)

Odaberite (Party) u (Music), a zatim odaberite ikonicu uređaja PARTY domaćina.

#### Isključivanje za PARTY

Pritisnite HOME.



Dostupnost i ponuda proizvoda kompatibilnih s funkcijom PARTY STREAMING razlikuje se ovisno o području.

## Pretraživanje podataka o video zapisima/glazbi

Možete pribaviti podatke o sadržaju temeljene na tehnologiji Gracenote te pretraživati podatke vezane uz sadržaj.

### 1 Spojite uređaj na mrežu (str. 14).

### 2 Umetnite disk ili spojite USB uređaj koji želite pretraživati.

- Video zapisi: Samo za BD-ROM ili DVD-ROM diskove
- Glazba: Samo za CD-DA ili USB uređaje

### 3 Odaberite (Video) ili (Music) uporabom tipaka .

#### 4 Odaberite (Video Search) ili (Music Search) uporabom tipaka $\uparrow/\downarrow$ i pritisnite ENTER.

Prikazuju se podaci o sadržaju.

Primjer: Popis uradaka odabrane glumačke postavke

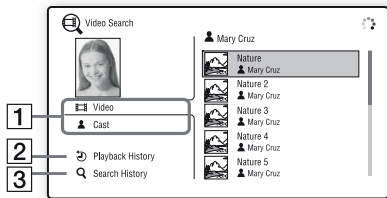

##### 1 Detalji o sadržaju

Prikaz popisa povezanih informacija kao što je naslov, glumačka postava, zapis ili izvođač.

##### 2 Playback History

Prikazuje naslov u evidenciji reprodukcije BD-ROM/DVD-ROM/CD-DA diska.

##### 3 Search History

Prikaz evidencije o pretraživanjima.

### Pretraživanje dodatnih povezanih informacija

Odaberite stavku na popisima, a zatim odaberite "Information Search" ili "Internet Video Search".

## Dostupne opcije

Pritiskom na OPTIONS prikazuju se razne dostupne postavke i operacije reprodukcije. Dostupne stavke razlikuju se ovisno o okolnostima.

### Uobičajene opcije

Stavka	Detalji
Repeat Setting	Podešavanje moda ponavljanja.
3D Menu	<ul style="list-style-type: none"><li>• Simuliran 3D: Podešavanje simuliranog 3D efekta.</li><li>• 3D Depth Adjustment: Podešavanje dubine 3D slike.</li></ul>
Favourites List	Prikaz popisa omiljenih sadržaja.
Play/Stop	Pokretanje ili zaustavljanje reprodukcije.
Play from start	Pokretanje reprodukcije od početka sadržaja.
Add to Favourites	Dodavanje internetskog sadržaja popisu omiljenih sadržaja.
Remove from Favourites	Uklanjanje internetskog sadržaja s popisa omiljenih sadržaja.

### Samo (Video)

Stavka	Detalji
3D Output Setting	Bira hoće li se ili neće automatski emitirati 3D video signali.
A/V SYNC	Podešava duljinu razmaka između slike i zvuka, tako što odgađa emitiranje zvuka u odnosu na emitiranje slike (0 do 120 milisekundi).

Stavka	Detalji
Video Settings	<ul style="list-style-type: none"> <li>Picture Quality Mode: Odabir postavaka za sliku. "Auto", "Custom1" i "Custom2" dostupni su samo za HDMI spajanja.</li> <li>Texture Remaster: Podešavanje oštine i pojedinosti rubova.</li> <li>Super Resolution: Poboljšava razlučivost.</li> <li>Smoothing: Smanjuje netočno prikazivanje boja na zaslonu izglađujući nijanse na ravnim područjima.</li> <li>Contrast Remaster: Automatsko uređivanje razina crne i bijele tako da zaslon ne bude previše taman, a slika je modulirana.</li> <li>Clear Black: Podešava se prikaz crnih elemenata slike. Ne poništavaju se sva zasjenjenja; omogućuje se iznimna reprodukcija crnih tonova.</li> </ul>
Pause	Pauziranje reprodukcije.
Top Menu	Prikazuje glavni izbornik BD ili DVD diska.
Menu/Popup Menu	Prikaz skočnog izbornika BD-ROM diska ili izbornika DVD diska.
Title Search	Pretražuje naslove BD-ROM/DVD VIDEO diskova i započinje reprodukciju od početka.
Chapter Search	Pretraživanje poglavlja i pokretanje reprodukcije od početka.
Angle	Odabir drugog kuta gledanja kad su na BD-ROM/DVD VIDEO disk snimljene scene iz različitih kutova.
IP Content NR Pro	Podešavanje kvalitete slike internetskih sadržaja.
Video Search	Prikaz informacija sadržanih na BD-ROM/DVD-ROM disku temeljeno na tehnologiji Gracenote.

## Samo 🎵 (Music)



Stavka	Detalji
Add Slideshow BGM	Registracija glazbenih datoteka u USB memoriju kao pozadinske glazbe slideshow (BGM).
Start Party	Započinje PARTY s odabranim izvorom. Ova stavka možda se neće pojaviti, ovisno o izvoru.
Leave Party	Isključivanje iz opcije PARTY u kojoj je uređaj sudjelovao. Funkcija PARTY STREAMING nastavlja se među ostalim proizvodima koji u njoj sudjeluju.
Close Party	Zatvara opciju PARTY u kojoj je uređaj sudjelovao. Funkcija PARTY STREAMING završava i na svim ostalim uređajima koji su u njoj sudjelovali.
Music Search	Prikaz informacija o CD-DA disku temeljenom na tehnologiji Gracenote.

## Samo 📷 (Photo)

Stavka	Detalji
Slideshow Speed	Mijenja brzinu slideshow reprodukcije.
Slideshow Effect	Podešavanje efekata slideshow.
Slideshow BGM	<ul style="list-style-type: none"> <li>Off: Isključuje funkciju.</li> <li>My Music from USB: Podešava glazbene datoteke registrirane u "Add Slideshow BGM".</li> <li>Play from Music CD: Podešavanje zapisa s CD-DA diskova.</li> </ul>
Slideshow	Slideshow reprodukcija.
Rotate Left	Okreće fotografiju u smjeru suprotnom od kazaljke sata, za 90 stupnjeva.
Rotate Right	Okreće fotografiju u smjeru kazaljke sata, za 90 stupnjeva.

## Pretraživanje interneta

Možete se spojiti na internetsku mrežu i pretraživati internetske stranice.

- 1 Priprema za internetski preglednik.**  
Spojite uređaj na mrežu (str. 14).
- 2 U početnom izborniku tipkama ←/→ odaberite  (Network).**
- 3 Odaberite  (Internet Browser) pomoću ↑/↓ i zatim pritisnite ENTER.**



Neke internetske stranice koriste funkcije koje ovaj preglednik ne podržava. Neke internetske stranice možda neće biti prikazane točno ili neće funkcionirati.

### Upisivanje URL adrese

S izbornika opcija odaberite "URL entry".  
Upišite URL uporabom softverske tipkovnice, a zatim odaberite "Enter".

### Podešavanje standardne početne stranice

Tijekom prikazivanja stranice koju želite podesiti, s izbornika opcija odaberite "Set as start page".

### Isključivanje internetskog preglednika

Pritisnite HOME.

## Prikaz internetskog preglednika

Informacije o internetskoj stranici možete provjeriti pritiskom na tipku DISPLAY. Prikazane informacije variraju ovisno o internetskom mjestu ili statusu stranice.

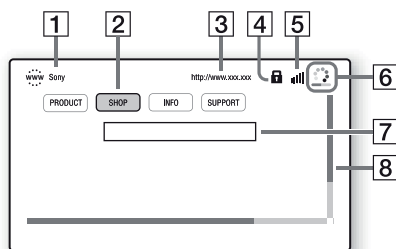

- 1** Naslov stranice
- 2** Kursor  
Za pregledavanje stranice pritisnite ←/↑/↓/→ kako biste pomicali kursor, a zatim pritisnite ENTER.
- 3** Adresa stranice
- 4** SSL ikonica  
Pojavljuje se ako je internetska stranica zaštićena.
- 5** Signal jačine signala (samo za bežičnu mrežu)
- 6** Ikonica razine učitavanosti stranice  
Pojavljuje se tijekom učitavanja stranice ili tijekom preuzimanja/prijenosa datoteke.
- 7** Polje za upisivanje teksta  
Pritisnite ENTER i s izbornika opcija odaberite "Input" kako biste prikazali softversku tipkovnicu.
- 8** Kliznik  
Pritisnite ←/↑/↓/→ kako biste pomicali prikaz stranice.

## Dostupne opcije

Pritiskom na OPTIONS prikazuju se razne dostupne postavke i operacije.

Dostupne stavke razlikuju se ovisno o okolnostima.

Stavka	Detalji
Browser Setup	<ul style="list-style-type: none"><li>• Zoom: Povećava ili smanjuje veličinu prikazanog sadržaja.</li><li>• JavaScript Setup: Aktivira ili deaktivira JavaScript.</li><li>• Cookie Setup: Podešavanje želite li prihvatiti cookie datoteke.</li><li>• SSL Alarm Display: Aktivira ili deaktivira SSL.</li></ul>
Input	Prikazuje softversku tipkovnicu za upisivanje znakova tijekom pretraživanja internetskih stranica.
Break	Pomiče kursor u idući redak u polju za upis teksta.
Delete	Brisanje znaka lijevo od kursora tijekom upisivanja teksta.
Window List	Prikaz popisa svih internetskih stranica. Omogućuje povratak na prethodno prikazanu stranicu odabirom prozora.
Bookmark List	Prikaz popisa knjižnih oznaka.
Character encoding	Podešavanje znakovnog koda.
Previous page/Next page	Pomicanje na prethodnu/ iduću stranicu.
Cancel loading	Zaustavlja učitavanje stranice.
Reload	Ponovno učitava istu stranicu.
URL entry	Omogućuje upisivanje URL-a tijekom prikazivanja softverske tipkovnice.
Add to Bookmark	Trenutno prikazanu internetsku stranicu dodaje popisu knjižnih oznaka.
Set as start page	Podešavanje trenutno prikazane internetske stranice za standardnu početnu stranicu.

Stavka	Detalji
Open in new window	Otvara link u novom prozoru.
Display certificate	Prikaz certifikata poslužitelja poslanih sa stranica koje podržavaju SSL.

## Uporaba Skypea

Skype je komunikacijski softver koji se koristi internetom.

Na svom uređaju možete koristiti sljedeće funkcije:

- Besplatne video pozive/glasovne pozive Skype-na-Skype
- Pozivanje fiksnih i mobilnih telefona (potrebno je kupiti Skype bon).

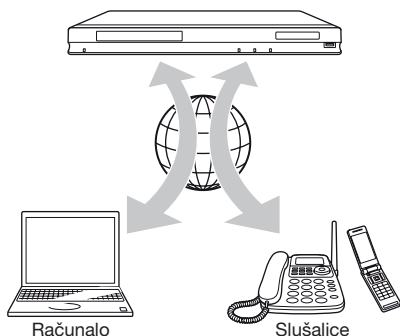

### 1 Priprema za Skype.

- Spojite uređaj na mrežu (str. 14).
- Spojite web kameru s mikrofonom na USB priključnicu (str. 7).

### 2 U početnom izborniku tipkama ←/→ odaberite (Network).

### 3 Odaberite (Skype) pomoću ↑/↓ i zatim pritisnite ENTER.

Kada pokrećete Skype po prvi puta slijedite upute sa zaslona i registrirajte se kao korisnik Skypea. Ako nemate vlastiti korisnički račun, otvorite ga.



Za informacije o dostupnim web kamerama posjetite sljedeću internetsku stranicu:

Za korisnike u europskim zemljama  
<http://support.sony-europe.com/>

## Uporaba Skype izbornika

Nakon registracije možete pozivati/primiti pozive ili podešavati Skype.

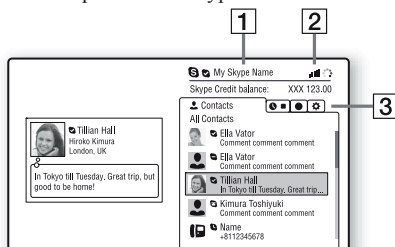

#### 1 Vaše Skype ime

#### 2 Signal jačine signala (samo za bežičnu mrežu)

#### 3 Kartice

- Contacts: Prikaz kontakata koje se poziva.
- History: Prikaz dnevnika poziva.
- Tools: Nudi korisne funkcije, kao što je pretraživanje kontakata.
- Settings: Skype bon možete kupiti na "Additional Skype services" pod postavkom "My Account".

### Upućivanje poziva

Odaberite na Skype izborniku ikonicu kontakta koji želite pozvati i pritisnite ENTER.

### Primanje poziva

Aktivirajte Skype i prijavite se.

### Deaktiviranje Skypea

Pritisnite HOME.

Nakon što se prijavite vaša će zaporka biti pohranjena u uređaju nakon što deaktivirate Skype. Želite li izbrisati zaporku odjavite se sa Skypea prije deaktiviranja.

### Prijava uporabom drugog korisničkog računa

Odaberite "Sign Out" iz opcija izbornika. Odaberite  na početnom izborniku i slijedite upute na zaslonu.

## Zaslon tijekom korištenja Skypea

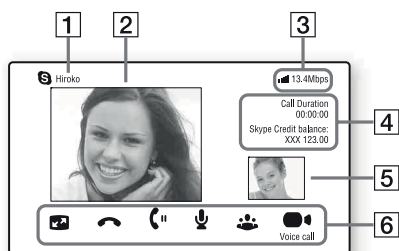

- 1 Ime kontakta
- 2 Video zapis kontakta (samo za video pozive)
- 3 Signal jačine signala/brzine mrežnog prijenosa (samo za bežičnu mrežu)
- 4 Trajanje poziva/stanje na Skype bonu
- 5 Vaš video zapis (samo za video pozive)
- 6 Dostupne tipke  
Dostupne tipke razlikuju se ovisno o okolnostima.
  - Full screen/Window screen: Promjena načina prikaza.
  - Hang Up
  - Hold/Resume
  - Mute/Unmute
  - Start My Video/Stop My Video: Prikazuje/skriva vaš videozapis.
  - Voice call/Video call

## Dostupne opcije





Pritiskom na OPTIONS prikazuju se razne dostupne postavke i operacije. Dostupne stavke razlikuju se ovisno o okolnostima.

Stavka	Detalji
Switch Display	Promjena prikaza za kontakt/dnevnik.
Change Status	Promjena statusa na Skypeu.
Sign Out	Izlazak iz Skypea.
About Skype	Prikaz zaslona s podacima o zaštiti autorskih prava.
Microphone Settings	Podешavanje spojenog mikrofona.
Buy Skype Credit	Prikaz Skype internetske stranice preko interneta.
Help	Prikaz pomoći za Skype.



## Korištenje izbornika za podešenja

Odaberite  (Setup) u izborniku uređaja kad želite promijeniti postavke uređaja. Standardne postavke su podcrtane.

- 1 U početnom izborniku tipkama   odaberite  (Setup).
- 2 Odaberite ikonu kategorije postavki pomoću  , zatim pritisnite ENTER.

Ikona	Objašnjenje
	<b>Network Update (str. 25)</b> Nadogradnja softvera uređaja.
	<b>Screen Settings (str. 25)</b> Podešenje postavki slike ovisno o vrsti spojenih priključnica.
	<b>Audio Settings (str. 26)</b> Podešenje postavki zvuka ovisno o vrsti spojenih priključnica.
	<b>BD/DVD Viewing Settings (str. 27)</b> Podešenje preciznih postavki za reprodukciju BD/DVD diska.
	<b>Parental Control Settings (str. 28)</b> Omogućuje detaljne postavke za funkciju ograničavanja reprodukcije.
	<b>Music Settings (str. 28)</b> Omogućuje detaljne postavke za reprodukciju Super Audio CD diskova.
	<b>System Settings (str. 28)</b> Podešenje postavki vezanih uz uređaj.
	<b>Network Settings (str. 29)</b> Podešenje preciznih postavki za internet i mrežu.
 1-2-3	<b>Easy Setup (str. 30)</b> Ponovno pokretanje Easy Setup postavki za unos osnovnih podešenja.
	<b>Resetting (str. 30)</b> Resetira postavke uređaja na tvorničke vrijednosti.

## Network Update

Za nadogradnju softvera uređaja putem mreže odaberite "OK".



- Savjetujemo da nadogradnju preko mreže napravite približno svaka dva mjeseca.
- Za informacije o funkcijama ažuriranja, posjetite sljedeću internetsku stranicu:

Za korisnike u europskim zemljama  
<http://support.sony-europe.com/>

## Screen Settings

### 3D Output Setting

**Auto:** U normalnim okolnostima odaberite ovo.  
**Off:** Odaberite za prikaz svih sadržaja u 2D tehnici.

### TV Screen Size Setting for 3D

Podešava veličinu slike 3D TV prijemnika.

### TV Type

**16:9:** Odaberite ovo podešenje kad spajate na TV prijemnik sa širokom slikom (wide-screen) ili na TV prijemnik s funkcijom širokog zaslona (wide mode).

**4:3:** Odaberite ovo kad spajate na TV prijemnik sa zaslonom 4:3, koji ne podržava funkciju širokog zaslona.

### Screen Format

**Original:** Odaberite ovo kad spajate na TV prijemnik koji podržava funkciju širokog zaslona. Prikazuje 4:3 sliku u 16:9 formatu čak i na TV prijemniku sa širokim zaslonom.

**Fixed Aspect Ratio:** Mijenja veličinu slike kako bi bila u skladu s veličinom zaslona, zadržavajući originalni format slike.

---

## DVD Aspect Ratio

**Letter Box:** Prikazuje široku sliku s crnim trakama pri vrhu i dnu.



**Pan & Scan:** Prikazuje sliku cijelom visinom zaslona, s odrezanim rubovima sa strane.



---

## Cinema Conversion Mode

**Auto:** U normalnim okolnostima odaberite ovo. Uredaj automatski detektira je li materijal baziran na videosadržaju ili na filmskom sadržaju te odabire prikladan način konverzije.

**Video:** Uvijek će se odabrati način konverzije prikladan za materijale bazirane na videosadržaju, bez obzira na materijal.

---

## Output Video Format

**HDMI:** U normalnim okolnostima odaberite "Auto". Za razlučivost snimljenu na disk odaberite "Original Resolution". Ako je razlučivost niža od SD razlučivosti, povećava se do SD razlučivosti.

**Component Video:** Odabir razlučivosti koja je prikladna za vaš TV prijemnik.

**Video:** Automatski odabir najniže razlučivosti.



- Kad istodobno spajate HDMI OUT priključnicu i ostale izlazne videopriključnice, odaberite "Component Video".
- Ako se pri postavljanju "HDMI" ili "Component Video" razlučivosti ne pojavi slika, odaberite drukčiju razlučivost.
- Kad povežete putem priključnice COMPONENT VIDEO OUT i odaberete "Component Video", reprodukcija zaštićenih sadržaja s BD-ROM medija podržana je samo uz izlaznu razlučivost 480i (str. 4).

---

## BD/DVD-ROM 1080/24p Output

**Auto:** Emitira 1920 x 1080p/24 Hz video signale samo kod povezivanja na TV prijemnik koji podržava 1080/24p, pomoću HDMI OUT priključnice.

**Off:** Odaberite ovo ako vaš TV prijemnik ne podržava 1080/24p videosignale.

---

## YCbCr/RGB (HDMI)

**Auto:** Automatski detektira vrstu priključenog TV prijemnika i odabire odgovarajuće podešenje boje.

**YCbCr (4:2:2):** Emitira YCbCr 4:2:2 videosignale.

**YCbCr (4:4:4):** Emitira YCbCr 4:4:4 videosignale.

**RGB:** Omogućuje RGB video signale.

---

## HDMI Deep Colour Output

**Auto:** U normalnim okolnostima odaberite ovo.

**12bit/10bit:** Emitira 12-bitne/10-bitne video signale kod povezivanja s TV prijemnikom kompatibilnim sa značajkom Deep Colour.

**Off:** Odaberite ovo kad je slika nestabilna ili su boje neprirodne.

---

## SBM (Super Bit Mapping)

**On:** Poboljšava izlazne video signale s priključnice HDMI OUT.

**Off:** Za iskrivljene video signale ili neprirodne boje.

---

## Pause Mode

**Auto:** U normalnim okolnostima odaberite ovo. Pojavljuju se dinamičke pokretne slike bez zamagljivanja.

**Frame:** Prikaz statične slike u visokoj razlučivosti.



---

## Audio Settings

---

### Audio (HDMI)

**Auto:** U normalnim okolnostima odaberite ovo. Emitira audiosignale u skladu sa statusom spojenog HDMI uređaja.

**PCM:** Emitira PCM signale preko HDMI OUT priključnice.

---

### DSD Output Mode

**On:** Emitira DSD signale preko HDMI OUT priključnice pri reprodukciji Super Audio diska. Kad je odabrano "On", iz drugih priključnica se ne emitiraju signali.

**Off:** Emitira PCM signale preko HDMI OUT priključnice pri reprodukciji Super Audio diska.

---

### BD Audio MIX Setting

**On:** Emitira audiosignale dobivene miješanjem interaktivnih i sekundarnih audiosignala u primarni audiosignal.

**Off:** Emitira samo primarne audiosignale. Odaberite ovo za emitiranje HD audio-signala na AV pojačalo (prijemnik).

---

### Dolby Digital

**Downmix PCM:** Konvertira signale radi emitiranja linearnih PCM signala. Odaberite ovo kod spajanja audiouređaja bez ugrađenog Dolby Digital dekodera.

**Dolby Digital:** Odaberite ovo kod spajanja audiouređaja s ugrađenim Dolby Digital dekodrom.

---

### DTS

**Downmix PCM:** Konvertira signale radi emitiranja linearnih PCM signala. Odaberite ovo kod spajanja audiouređaja bez ugrađenog DTS dekodera.

**DTS:** Odaberite ovo kod spajanja audiouređaja s ugrađenim DTS dekodrom.

---

### DTS Neo:6

**Cinema:** Uz pomoć moda Neo:6 Cinema reproducira simulirani višekanalni zvuk iz dvokanalnih izvora putem priključnice HDMI OUT u skladu s mogućnostima spojenog uređaja.

**Music:** Uz pomoć moda "DTS Neo:6 Music" reproducira simulirani višekanalni zvuk iz dvokanalnih izvora putem priključnice HDMI OUT u skladu s mogućnostima spojenog uređaja.

**Off:** Reproducira zvuk s izvornim brojem kanala putem priključnice HDMI OUT.

---

### Audio DRC

**Auto:** Omogućuje reprodukciju pri dinamičkom rasponu određenom na disku (samo BD-ROM). Ostali diskovi reproduciraju se na razini "On".

**On:** Reprodukcija pri standardnoj razini kompresije.

**Off:** Komprimiranje ne djeluje. Proizvodi se dinamičan zvuk.

---

### Downmix

**Surround:** Emitira audiosignal s efektom surround. Odaberite ovo kod spajanja audio uređaja koji podržava Dolby Surround (Pro Logic) ili DTS Neo:6.

**Stereo:** Emitira audiosignal bez efekta surround. Odaberite ovo kod spajanja audio uređaja koji ne podržava Dolby Surround (Pro Logic) ili DTS Neo:6.

---

## BD/DVD Viewing Settings

---

### BD/DVD Menu

Odabir standardnog jezika izbornika za BD-ROM ili DVD VIDEO disk.

Kad odaberete "Select Language Code", pojavi se polje za unos jezičnog koda. U odjeljku "Popis jezičnih kodova" (str. 37) pronađite kôd za vaš jezik, te ga unesite u polje za unos.

---

### Audio

Odabir standardnog jezika zapisa za BD-ROM ili DVD VIDEO disk.

Kad odaberete "Original", odabran je jezik koji ima prioritet na disku. Kad odaberete "Select Language Code", pojavi se polje za unos jezičnog koda. U odjeljku "Popis jezičnih kodova" (str. 37) pronađite kôd za vaš jezik, te ga unesite u polje za unos.

---

## Subtitle

Odabir standardnog jezika titlova za BD-ROM ili DVD VIDEO disk.

Kad odaberete "Select Language Code", pojavi se polje za unos jezičnog koda. U odjeljku "Popis jezičnih kodova" (str. 37) pronađite kôd za vaš jezik, te ga unesite u polje za unos.

---

## BD Hybrid Disc Playback Layer

BD: Reproducira BD sloj.

DVD/CD: Reproducira DVD ili CD sloj.

---

## BD Internet Connection

Allow: U normalnim okolnostima odaberite ovo.

Do not allow: Onemogućava spajanje na internet.

---

# Parental Control Settings

---

## Password

Podešavanje ili promjena zaporke za funkciju Parental Control. Zaporka vam omogućava podešavanje ograničenja reprodukcije BD-ROM ili DVD VIDEO diskova te za reprodukciju internetskih videozapisa. Ako je potrebno, za BD-ROM i DVD VIDEO diskove te internetske video sadržaje možete podesiti različite razine ograničenja.

---

## Parental Control Area Code

Reprodukcija nekih BD-ROM, DVD VIDEO diskova ili internetskih videozapisa može se ograničiti prema geografskom području. Scene se mogu blokirati ili zamijeniti drugim scenama. Slijedite zaslonske upute i upišite svoju četveroznamenkastu zaporku.

---

## BD Parental Control

Reprodukcija nekih BD-ROM diskova može se ograničiti prema dobi korisnika. Scene se mogu blokirati ili zamijeniti drugim scenama. Slijedite zaslonske upute i upišite svoju četveroznamenkastu zaporku.

---

## DVD Parental Control

Reprodukcija nekih DVD VIDEO diskova može se ograničiti prema dobi korisnika. Scene se mogu blokirati ili zamijeniti drugim scenama. Slijedite zaslonske upute i upišite svoju četveroznamenkastu zaporku.

---

## Internet Video Parental Control

Reprodukcija nekih internetskih videozapisa može se ograničiti prema dobi korisnika. Scene se mogu blokirati ili zamijeniti drugim scenama. Slijedite zaslonske upute i upišite svoju četveroznamenkastu zaporku.

---

## Internet Video Unrated

Allow: Dopušta se reprodukcija internetskih videozapisa bez podešene razine ograničenja.

Block: Ne dopušta se reprodukcija internetskih videozapisa bez podešene razine ograničenja.

---

# Music Settings

---

## Super Audio CD Playback Layer

Super Audio CD: Reprodukcijski sloj Super Audio CD sloja.

CD: Reprodukcijski sloj CD sloja.

---

## Super Audio CD Playback Channels

DSD 2ch: Reprodukcijski dijelovi s 2 kanala.

DSD Multi: Reprodukcijski dijelovi s više kanala.

---

# System Settings

---

## OSD

Odabir jezika za izbornike uređaja, koji se pojavljuju na TV zaslonu.

---

## Dimmer

Bright: Jače osvijetljen pokazivač.

Dark: Slabije osvijetljen pokazivač.

Off: Isključuje osvjetljenje pokazivača tijekom reprodukcije. Kad reprodukcija ne traje, pokazivač je slabije osvijetljen.

---

## Control for HDMI

**On:** Dostupne su sljedeće BRAVIA Sync značajke:

- Reprodukcija pritiskom na tipku
- Isključenje sustava
- Praćenje jezika

**Off:** Isključuje funkciju.



Za detalje, pogledajte upute za uporabu isporučene uz TV prijemnik ili komponente.

---

## HDMI:Linked to TV-off

**On:** Automatski isključuje uređaj i HDMI-kompatibilne komponente kad se spojeni TV prijemnik isključi u pripravno stanje (BRAVIA Sync).

**Off:** Isključuje funkciju.

---

## Quick Start Mode

**On:** Skraćuje vrijeme za uključivanje uređaja iz pripravnog stanja.

**Off:** Smanjuje potrošnju u pripravnom stanju.

---

## Auto Standby

**On:** Ukoliko dulje od 30 minuta ne pritisnete nijednu tipku automatski se vraća u pripravno stanje.

**Off:** Isključuje funkciju.

---

## Auto Display

**On:** Automatski prikazuje informacije na zaslonu, prilikom promjene gledanog naslova, moda slikovnih datoteka, audio-signala itd.

**Off:** Prikazuje informacije samo kad pritisnete DISPLAY.

---

## Screen Saver

**On:** Uključuje funkciju screen saver. Slika screen saver pojavljuje se ukoliko ne koristite uređaj duže od 10 minuta tijekom prikaza sadržaja na zaslonu.

**Off:** Isključuje funkciju.

---

## Software Update Notification

**On:** Podešava uređaj kako bi vas obavijestio o dostupnosti novije verzije softvera (str. 25).

**Off:** Isključuje funkciju.

---

## Gracenote Settings

**Auto:** Automatski preuzima informacije o disku nakon zaustavljanja reprodukcije diska. Za preuzimanje se treba spojiti na mrežu.

**Manual:** Preuzima podatke o disku ako je odabrano "Video Search" ili "Music Search".

---

## System Information

Prikaz informacija o softverskoj verziji uređaja i MAC adresa.

---

# Network Settings

---

## Internet Settings

Prvo je potrebno spojiti uređaj na mrežu. Za pojedinosti pogledajte "Spajanje na mrežu" (str. 14).

**View Network Status:** Prikazuje trenutni status mreže.

**Wired Setup:** Odaberite ovu postavku kad uređaj LAN kablom spajate na širokopojasni router.

**Wireless Setup(built-in):** Odaberite ovu opciju ukoliko koristite bežičnu LAN mrežu koja je ugrađena u uređaj radi spajanja putem bežične mreže.

**USB Wireless Setup:** Odaberite ovo koristite li USB adapter za bežični LAN kako biste se spajali na bežičnu mrežu.



Dodatne detalje potražite na sljedećoj internetskoj stranici i provjerite odjeljak FAQ:

Za korisnike u europskim zemljama  
<http://support.sony-europe.com/>

---

## Network Connection Diagnostics

Možete provesti mrežnu dijagnostiku kako biste provjerili je li mrežno spajanje točno načinjeno.

---

## Connection Server Settings

Podešava hoće li se prikazati spojeni server ili ne.

---

## Renderer Set-up

Automatic Access Permission: Podešavanje dopuštanja automatskog pristupa s prepoznatih DLNA uređaja renderera.

Renderer Name: Prikaz imena ovog uređaja kako je navedeno na drugim DLNA uređajima na mreži.

---

## Renderer Access Control

Prikazuje popis uređaja kompatibilnih s DLNA kontrolerima i podešava hoće li ti uređaji biti dostupni ovom uređaju.

---

## Party Auto Start

On: Uključuje opciju PARTY ili se pridružuje već uključenoj opciji PARTY ukoliko je neki umreženi uređaj kompatibilan s funkcijom PARTY STREAMING to zatražio.

Off: Isključuje funkciju.

---

## Media Remote Device Registration

Registrira vaš "Media Remote" uređaj.

---

## Registered Media Remote Devices

Prikazuje se popis vaših registriranih "Media Remote" uređaja.

---

# Easy Setup

Ponovno pokretanje "Easy Setup" postavki za unos osnovnih podešenja. Slijedite upute na zaslonu.

---

# Resetting

---

## Reset to Factory Default Settings

Možete resetirati postavke uređaja na tvorničke vrijednosti tako da odaberete skupinu postavki. Sve postavke unutar grupe će se resetirati.

---

## Initialize Personal Information

Možete izbrisati osobne podatke pohranjene na uređaju.

## U slučaju problema

Dode li do neke od sljedećih poteškoća tijekom uporabe uređaja, prije nego što odnesete uređaj na servis, proučite ove upute jer vam one mogu pomoći u rješavanju problema. Ako su problemi i dalje prisutni, obratite se najbližem Sony prodavatelju.

### Slika

#### Slike nema ili se ne prikazuje vjerno.

- ➔ Provjerite jesu li svi kabeli čvrsto spojeni (str. 11).
- ➔ Prebacite prekidač ulaznog signala na vašem TV prijemniku u položaj za prikazivanje signala s uređaja.
- ➔ Podesite izlaznu video razlučivost na najnižu razinu pritiskom na tipku **■** na uređaju dužim od 10 sekundi.
- ➔ Za HDMI spajanja pokušajte sljedeće:
  - ① Isključite i ponovno uključite uređaj.
  - ② Isključite i ponovno uključite spojnju opremu.
  - ③ Odspojite i ponovno spojite HDMI kabel.
- ➔ HDMI OUT priključnica je spojena na DVI uređaj koji ne podržava tehnologiju za zaštitu autorskih prava.
- ➔ Kod HDMI spajanja provjerite postavke "Output Video Format" u izborniku "Screen Settings" (str. 26).
- ➔ Ako se emitiraju i analogni signali podesite postavku "BD/DVD-ROM 1080/24p Output" u izborniku "Screen Settings" na "Off" (str. 26).
- ➔ Za BD-ROM diskove provjerite postavku "BD/DVD-ROM 1080/24p Output" u izborniku "Screen Settings" (str. 26).

#### Jezik prikaza na zaslonu automatski se mijenja kod spajanja na HDMI OUT priključnicu.

- ➔ Ako je "Control for HDMI" podešeno na "On" (str. 29), jezik prikaza na zaslonu automatski se mijenja ovisno o postavci jezika na spojenom TV prijemniku (ako promijenite postavku na TV prijemniku, itd.).

## Zvuk

#### Zvuka nema ili se ne reproducira vjerno.

- ➔ Provjerite jesu li svi kabeli čvrsto spojeni (str. 11).
- ➔ Prebacite selektor ulaznog signala na vašem AV pojačalu (prijemniku) tako da ono emitira audio signale s uređaja.
- ➔ Ako se audiosignal ne emitira kroz DIGITAL OUT (OPTICAL/COAXIAL)/HDMI OUT priključnicu, provjerite postavke zvuka (str. 26).
- ➔ Za HDMI spajanja pokušajte sljedeće:
  - ① Isključite i ponovno uključite uređaj.
  - ② Isključite i ponovno uključite spojnju opremu.
  - ③ Odspojite i ponovno spojite HDMI kabel.
- ➔ Za HDMI spajanja, ako je uređaj spojen na TV preko AV pojačala (prijemnika), pokušajte spojiti HDMI kabel izravno na TV. Pogledajte i upute za uporabu isporučene s AV pojačalom (prijemnikom).
- ➔ HDMI OUT priključnica je spojena na DVI uređaj (DVI priključnice ne podržavaju audiosignale).
- ➔ Uređaj spojen na HDMI OUT priključnicu ne podržava audioformat uređaja. Provjerite postavke zvuka (str. 26).

#### HD Audiosignali (Dolby Digital Plus, Dolby TrueHD, DTS-HD High Resolution Audio i DTS-HD Master Audio) ne emitiraju se kao slijed bitova (bitstream).

- ➔ Podesite "BD Audio MIX Setting" na "Off" u izborniku "Audio Settings" (str. 27).
- ➔ Provjerite je li spojeno AV pojačalo (prijemnik) kompatibilno sa svakim HD Audio formatom.

#### Ne emitira se interaktivni zvuk.

- ➔ Podesite "BD Audio MIX Setting" na "On" u izborniku "Audio Settings" (str. 27).

## Disk

### Disk se ne može reproducirati.

- ➔ Disk je zaprljan ili oštećen.
- ➔ Disk je okrenut naopako. Uložite disk sa stranom za reprodukciju okrenutom prema dolje.
- ➔ Format diska nije moguće reproducirati na ovom uređaju (str. 34).
- ➔ Uređaj ne može reproducirati snimljeni disk koji nije pravilno finaliziran.
- ➔ Regionalni kôd na BD ili DVD disku ne podudara se s regionalnim kodom uređaja.

## USB uređaj

### DVD uređaj ne prepoznaje spojeni USB uređaj.

- ➔ Provjerite je li USB uređaj čvrsto spojen na USB priključnicu.
- ➔ Provjerite jesu li USB uređaj ili kabel oštećeni.
- ➔ Provjerite je li USB uređaj uključen.
- ➔ Ako je USB uređaj spojen preko USB huba, spojite USB uređaj izravno na uređaj.

## BRAVIA Internet Video

### Slika/zvuk su loši/prikaz nekih programa gubi oštrinu, posebice tijekom brzih ili tamnih scena.

- ➔ Kvaliteta slike/zvuka može biti lošija ovisno o pružatelju internetskog sadržaja.
- ➔ Kvalitetu slike/zvuka možete poboljšati promjenom brzine veze. Preporučujemo vezu brzine od najmanje 2,5 Mbps za videozapise standardne razlučivosti (10 Mbps za High Definition videozapise).
- ➔ Ne sadrže svi videozapisi zvuk.

### Slika je mala.

- ➔ Pritisnite ↑ za povećanje.

## Skype

### Došlo je do jačih šumova ili buke.

- ➔ Smanjite glasnoću spojenog TV prijemnika.
- ➔ Pokušajte web kameru s mikrofonom odmaknuti od zvučnika spojenog TV prijemnika.

## Mrežno povezivanje

### Uređaj se ne može spojiti na mrežu.

- ➔ Provjerite vezu s mrežom (str. 14) i mrežne postavke (str. 29).

### Ne možete spojiti računalo na internet nakon postupka "Wi-Fi Protected Setup (WPS)".

- ➔ Bežične postavke routera mogu se automatski promijeniti ako funkciju Wi-Fi Protected Setup upotrijebite prije podešavanja postavki routera. U tom slučaju promijenite bežične postavke na računalo.

### Uređaj se ne može spojiti na bežični LAN router.

- ➔ Provjerite je li bežični LAN router uključen.
- ➔ Ovisno o uvjetima okoliša, kao što su materijal zidova, uvjeti prijema radijskih valova ili prepreke između uređaja i bežičnog LAN routera, domet komunikacije može se smanjiti. Primaknite uređaj i bežični LAN router jedan drugom.
- ➔ Uređaji koji upotrebljavaju frekvencijski pojas od 2,4 GHz, kao što su mikrovalne pećnice, Bluetooth ili bežični digitalni uređaji mogu ometati komunikaciju. Odmaknite uređaj od takvih uređaja ili ih isključite.

### Željeni bežični router nije pronađen čak i kad izvedete pretraživanje ("Scan").

- ➔ Pritisnite RETURN za povratak na prethodni zaslon i pokušajte ponovno pokrenuti "Scan". Ako željeni bežični router još uvijek nije pronađen, pritisnite RETURN za odabir ručne registracije ("Manual registration").



**Kad uključite uređaj, na zaslonu se pojavi poruka "A new software version is available. Please go to the "Setup" section of the menu and select "Network update" to perform the update."**

- ➔ Pogledajte "Network Update (nadogradnja preko mreže)" (str. 25) kako biste nadogradili uređaj na noviju verziju softvera.

### **Ne možete pokrenuti funkciju PARTY STREAMING.**

- ➔ Provjerite je li "Party Auto Start" u "Network Settings" podešeno na "On" (str. 30).

## **"Control for HDMI" (BRAVIA Sync)**

### **Funkcija "Control for HDMI" ne radi (BRAVIA Sync).**

- ➔ Podesite "Control for HDMI" na "On" (str. 29).
- ➔ Ako promijenite HDMI povezivanje, isključite i ponovno uključite uređaj.
- ➔ Ako dođe do prekida napajanja, podesite "Control for HDMI" na "Off", zatim podesite "Control for HDMI" na "On" (str. 29).
- ➔ Provjerite sljedeće točke i pogledajte upute za uporabu isporučene uz komponentu.
  - provjerite je li spojena komponenta kompatibilna s funkcijom "Control for HDMI".
  - provjerite je podešenje funkcije "Control for HDMI" na spojenoj komponenti ispravno.
- ➔ Kada uređaj spajate na TV prijemnik preko AV pojačala (prijemnika),
  - ako AV pojačalo (prijemnik) nije kompatibilno s funkcijom "Control for HDMI" nećete moći upravljati TV prijemnikom preko uređaja.
  - promijenite li HDMI vezu, odspojite i ponovno spojite glavno napajanje, a dođe li do nestanka napajanja pokušajte sljedeće: ① Odaberite odgovarajući ulaz na AV pojačalu (prijemniku), tako se signal uređaja pojavi na zaslonu TV prijemnika. ② Podesite "Control for HDMI" na "Off", zatim podesite "Control for HDMI" na "On" (str. 29). Pogledajte upute za uporabu isporučene s AV pojačalom (prijemnikom).

### **Funkcija System Power-Off ne radi (BRAVIA Sync).**

- ➔ Provjerite jesu li opcije "Control for HDMI" i "HDMI: Linked to TV-off" podešene na "On" (str. 28).

## **Ostalo**

### **Reprodukcija ne počinje od početka sadržaja.**

- ➔ Pritisnite OPTIONS i odaberite "Play from start."



### **Reprodukcija ne počinje od mjesta nastavljanja na kojem ste ju zaustavili.**

- ➔ Mjesto nastavljanja je možda izbrisano iz memorije ovisno o disku kada
  - otvorite uložnicu diska.
  - odspojite USB uređaj.
  - reproducirate neki drugi sadržaj.
  - isključite uređaj.

### **Uložnica diska se ne može otvoriti, a na pokazivaču uređaja se prikazuje "LOCKED" ili "TLK ON"**

- ➔ Kad se pojavi "LOCKED", uređaj je zaključan. Za poništavanje dječje blokade, držite pritisnutom tipku  na uređaju, dok se na pokazivaču ne pojavi "UNLOCK" (str. 7).
- ➔ Kad se pojavi "TLK ON", obratite se vašem Sony prodavatelju ili ovlaštenom lokalnom Sony servisu.

### **Uložnica diska se ne otvara i ne možete ukloniti disk, čak ni nakon što pritisnete .**

- ➔ Pokušajte sljedeće: ① Isključite uređaj i odspojite kabel napajanja. ② Ponovno spojite kabel napajanja i istovremeno držite pritisnutom tipku  na uređaju. ③ Držite pritisnutom tipku  na uređaju sve dok se uložnica ne otvori. ④ Izvadite disk. ⑤ Kad se na pokazivaču pojavi "OPEN", zadržite pritisnutom tipku  na uređaju više od 10 sekundi, dok se uređaj ne isključi.

## Na pokazivaču je prikazano "Exxxx" ili "FAN ERR".

- ➔ Pojavi li se oznaka "Exxxx" obratite se najbližem Sony dobavljaču ili ovlaštenom lokalnom Sony servisu i prenesite im kôd greške.
- ➔ Pojavi li se poruka "FAN ERR" pokušajte sljedeće: ① Uvjerite se da ventilacijski otvori na stražnjoj strani uređaja nisu zapriječeni. ② Postavite uređaj na mjesto s dostatnom ventilacijom kako u unutrašnjosti uređaja ne bi došlo do nakupljanja topline.

## Uređaj ne reagira ni na jednu tipku.

- ➔ Unutar uređaja se kondenzirala vlaga (str. 3).
- ➔ Zadržite pritisnutom tipku I/⏻ na uređaju više od 10 sekundi dok se indikatori na pokazivaču uređaja ne isključe. Ako uređaj i dalje ne reagira ni na jednu tipku, odspojite i ponovno spojite kabel napajanja.

## Tehnički podaci

### Sustav

**Laser:** Poluvodički laser

### Ulazne i izlazne priključnice

#### (Naziv priključnice:

Vrsta priključnice/Razina izlaza/Impedancija tereta)

#### LINE OUT R-AUDIO-L:

Phono priključnica/2 Vrms/10 kiloohma

#### DIGITAL OUT (OPTICAL):

Optička izlazna priključnica/-18 dBm (valna duljina 660 nm)

#### DIGITAL OUT (COAXIAL):

Phono priključnica/0.5 Vp-p/75 ohma

#### HDMI OUT:

HDMI 19-pinski standardni priključak

#### COMPONENT VIDEO OUT

(Y, Pb, Pr):

Phono priključnica/Y: 1 Vp-p/

Pb, Pr: 0,7 Vp-p/75 ohma

#### LINE OUT VIDEO:

Phono priključnica/1 Vp-p/75 ohma

#### LAN (100):

100BASE-TX Terminal

#### USB:

USB priključnica tipa A (za spajanja USB memorije, čitača memorijskih kartica, digitalnih fotoaparata i digitalnih video kamera)

### Bežična veza

#### Bežični LAN standard:

IEEE802.11b/g/n

#### Frekvencijski raspon:

2,4 GHz pojas: Kanali 1-13

#### Modulacija:

DS-SS modem i OFDM modem

### Općenito

#### Napajanje:

220 – 240 V AC, 50/60 Hz

#### Potrošnja energije:

22 W

#### Dimenzije (približno):

430 mm × 199 mm × 46 mm (širina/dubina/visina) uključujući stršeće dijelove

#### Masa (približno):

1,9 kg

#### Radna temperatura:

°C do 35 °C

#### Radna vlažnost:

2% do 80%

### Isporučeni pribor

Daljinski upravljač (1)

Baterije R6 (veličina AA) (2)

Tehnički podaci i dizajn podložni su promjeni bez najave. Proizvođač ne preuzima odgovornost za eventualne tiskarske pogreške.

## Diskovi za reprodukciju

<b>Blu-ray disk</b> <sup>*1</sup>	BD-ROM BD-R <sup>*2</sup> /BD-RE <sup>*2</sup>
<b>DVD</b> <sup>*3</sup>	DVD-ROM DVD-R/DVD-RW DVD+R/DVD+RW
<b>CD</b> <sup>*3</sup>	CD-DA (Glazbeni CD) CD-ROM CD-R/CD-RW Super Audio CD

<sup>\*1</sup> Budući da su tehnički podaci o Blu-ray disku novi i još se razvijaju, neki se diskovi možda neće moći reproducirati ovisno o vrsti i verziji diska. Audioizlaz se razlikuje ovisno o izvoru, spojenoj izlaznoj priključnici i odabranim postavkama zvuka.

<sup>\*2</sup> BD-RE: Ver.2.1

BD-R: Ver.1.1, 1.2, 1.3, uključujući tip BD-R diska s organskim pigmentom (tip LTH).

BD-R diskovi snimljeni na računalo ne mogu se reproducirati ako sadrže postsript.

<sup>\*3</sup> CD ili DVD diskovi se ne mogu reproducirati ako nisu pravilno finalizirani. Za dodatne informacije, pogledajte upute za uporabu isporučene uz uređaj za snimanje.

### Diskovi koji se ne mogu reproducirati

- BD diskovi s kutijom
- BDXL diskovi
- DVD-RAM diskovi
- HD DVD diskovi
- DVD Audio diskovi
- PHOTO CD diskovi
- Podatkovni dio CD dodatka (CD-Extra)
- Super VCD diskovi
- Strana s audiomaterijalom na DualDisc diskovima

### Napomena glede diskova

Ovaj uređaj namijenjen je reprodukciji diskova koji su usklađeni s Compact Disc (CD) standardom. DualDiscs i neki glazbeni diskovi kodirani s tehnologijom zaštite autorskih prava nisu usklađeni s Compact Disc (CD) standardom te se možda neće moći reproducirati na ovom proizvodu.

### Napomena o funkcijama reprodukcije BD/DVD diskova

Neke funkcije reprodukcije BD/DVD diskova mogu biti podešene od strane proizvođača softvera. Pošto ovaj uređaj reproducira BD/DVD diskove prema sadržaju diska kojeg su izradili proizvođači softvera, neke značajke reprodukcije možda neće biti dostupne.

### Napomena o dvoslojnim BD/DVD diskovima

Reprodukcija slike i zvuka može se trenutno prekinuti prilikom izmjene slojeva.

### Regionalni kôd (samo BD-ROM/DVD VIDEO)

Na stražnjoj strani vašeg uređaja otisnut je regionalni kôd i uređaj može reproducirati samo BD-ROM/DVD VIDEO diskove s istim regionalnim kodom ili oznakom 

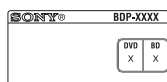

Regionalni kôd

## Tipovi datoteka koji se mogu reproducirati

### Video

Format datoteke	Ekstenzije
MPEG-1 Video/ PS <sup>*1*2</sup>	".mpeg," ".mpeg," ".m2ts," ".mts"
MPEG-2 Video/PS, TS <sup>*1*3</sup>	
MPEG-4 AVC <sup>*1*2</sup>	".mkv," ".mp4," ".m4v," ".m2ts," ".mts"
WMV9 <sup>*1*2</sup>	".wmv," ".asf"
AVCHD <sup>*2</sup>	<sup>*4</sup>
Xvid	".avi"

### Glazba

Format datoteke	Ekstenzije
MP3 (MPEG-1 Audio Layer III)	".mp3"
AAC <sup>*1*2*5</sup>	".m4a"
WMA9 Standard <sup>*1*2*5</sup>	".wma"
LPCM	".wav"

### Fotografije

Format datoteke	Ekstenzije
JPEG	".jpg," ".jpeg"

<sup>\*1</sup> Uređaj ne reproducira datoteke kodirane DRM-om.

<sup>\*2</sup> Uređaj ne reproducira datoteku tog formata na DLNA serveru.

<sup>\*3</sup> Uređaj može reproducirati samo standard definicijom videozapise na DLNA serveru.

<sup>\*4</sup> Uređaj reproducira datoteke AVCHD formata koje su snimljene, primjerice, digitalnom video kamerom. Disk AVCHD formata nije moguće reproducirati ako nije pravilno finaliziran.

<sup>\*5</sup> Uređaj ne reproducira datoteke kodirane kao Lossless.



• Neke datoteke možda neće moći reproducirati, ovisno o formatu, kodiranju, uvjetima snimanja ili stanju DLNA servera.

• Neke računalno obrađene datoteke možda se neće reproducirati.

- Uređaj prepoznaje sljedeće datoteke ili mape na BD, DVD, CD diskovima i USB uređajima:
  - do mape na petoj razini hijerarhije
  - do 500 datoteka na pojedinoj razini
- Uređaj može prepoznati sljedeće datoteke ili mape pohranjene na DLNA serveru:
  - do mapa na 20. razini hijerarhije
  - do 999 datoteka na pojedinoj razini
- Neki USB uređaji možda neće raditi s ovim DVD uređajem.
- Uređaj prepoznaje Mass Storage Class (MSC) uređaje (poput flash memorija ili HDD-a), uređaje klase Still Image Capture Device (SICD) i tipkovnicu sa 101 tipkom (samo preko prednje USB priključnice).
- Kako biste izbjegli oštećivanje podataka, USB memorije i vanjskih uređaja, isključite uređaj prilikom spajanja ili uklanjanja USB memorije ili vanjskih uređaja.
- Uređaj možda neće pravilno reproducirati video datoteke s DATA CD diska snimljenu uz visoku brzinu bita. Savjetujemo da takve datoteke reproducirate s DATA DVD diskova.

## O sigurnosti bežičnog LAN-a

S obzirom da se komunikacija kod bežične LAN funkcije obavlja radijskim valovima, podložna je mogućnosti presretanja. Kako bi se bežična komunikacija zaštitila, uređaj podržava različite sigurnosne funkcije. Pri pazite da pravilno konfigurirate sigurnosne postavke u skladu s mrežnim okruženjem.

### ◆ No Security (bez sigurnosti)

Iako je podešavanje jednostavno, svatko može presresti bežičnu komunikaciju ili upasti u vašu bežičnu mrežu, čak i bez sofisticiranog alata. Imajte na umu da postoji opasnost od neovlaštenog pristupa podacima ili presretanja podataka.

### ◆ WEP

WEP upotrebljava sigurnosne značajke za komunikaciju kako bi se osujetilo da drugi korisnici presretnu komunikaciju ili upadnu u bežičnu mrežu. WEP je tradicionalna tehnologija koja omogućuje spajanje i starijim uređajima koji ne podržavaju TKIP/AES.

### ◆ WPA-PSK (TKIP), WPA2-PSK (TKIP)

TKIP je sigurnosna tehnologija razvijena kako bi ispravila nedostatke WEP-a. TKIP omogućuje višu razinu sigurnosti u odnosu na WEP.

### ◆ WPA-PSK (AES), WPA2-PSK (AES)

AES je sigurnosna tehnologija koja upotrebljava napredne sigurnosne metode i razlikuje se od WEP i TKIP.

AES omogućuje višu razinu sigurnosti u odnosu na WEP i TKIP.

## Napomene o diskovima

- Kako bi disk ostao čist, držite ga za rub. Ne dodirujte površinu. Prašina, otisci prstiju ili ogrebotine mogu oštetiti disk.



- Ne izlažite disk izravnom sunčevom svjetlu i izvorima topline, primjerice dovodima toplog zraka, niti ga ostavljajte u autu koji je parkiran na izravnom sunčevom svjetlu, jer može doći do značajnog porasta temperature u autu.
- Nakon reprodukcije, pohranite disk u pripadajuću kutiju.
- Čistite disk krpom za čišćenje. Disk se briše od središta prema rubu.



- Ne koristite otapala poput benzina, razrjeđivača, komercijalno nabavljenih čistača za diskeve/leće, niti anti-statičke sprejeve namijenjene vinilnim pločama.
- Ako ste ispisali naljepnicu za disk, pričekajte da se osuši prije reprodukcije diska.
- Ne koristite sljedeće diskeve.
  - Disk za čišćenje leće.
  - Diskove koji nisu standardnog oblika (primjerice, kvadrat, srce).
  - Diskove s naljepnicom.
  - Diskove s celofanskom vrpcom ili ostatkom ljepljiva od naljepnice.
- Za uklanjanje ogrebotina sa strane diska s koje se vrši reprodukcija, nikad ne zaglađujte disk.

## Brojčani kodovi TV prijemnika kojima se može upravljati

Dok držite pritisnutom tipku -TV- I/⏻, brojčanim tipkama unesite kôd proizvođača. Ako je navedeno više od jednog koda, pokušajte ih unijeti jedan po jedan dok ne pronađete onaj kojeg vaš TV prijemnik podržava.

Proizvođač	Brojčani kôd
Sony	01 (standardno)
Hitachi	24
LG/Goldstar	76
Loewe	45
Panasonic	17, 49
Philips	06, 08, 72
Samsung	71
Sharp	29
Toshiba	38

## Popis jezičnih kodova

Za detalje pogledajte "BD/DVD Viewing Settings (postavke za gledanje BD/DVD diskova)" (str. 27)

Nazivi jezika odgovaraju ISO 639: 1988 (E/F) standardu.

Kôd	Jezik
1027	Afarski
1032	Afrikaans
1044	Arapski
1051	Ajmarski
1053	Baškirski
1059	Bugarski
1061	Bislamski
1067	Tibetski
1079	Katalanski
1097	Češki
1105	Danski
1130	Butanski; Dzongkha
1144	Engleski
1149	Španjolski
1151	Baskijski
1165	Finski
1171	Fareski
1181	Frizijski
1186	Škotski Gelik
1196	Guaranski
1209	Hauski
1226	Hrvatski
1028	Abhazijski
1039	Amharički
1045	Asameski
1052	Azerbejdžanski
1057	Bjeloruski
1060	Biharski
1066	Bengalski
1070	Bretonski
1093	Korzikanski
1103	Velški
1109	Njemački
1142	Grčki
1145	Esperanto
1150	Estonski
1157	Perzijski
1166	Fidži
1174	Francuski
1183	Irski
1194	Galicijski
1203	Gudžaratski
1217	Hindi
1229	Mađarski

Kôd	Jezik
1233	Armenski
1239	Interlingue
1248	Indonezijski
1254	Talijanski
1261	Japanski
1283	Javanski
1297	Kazahstanski
1299	Kambodžijski; Kmerski
1301	Korejski
1307	Kurdski
1313	Latinski
1327	Laotinski; Lao
1334	Letonski
1347	Maorski
1350	Malajalamski
1353	Moldavski
1357	Malajski
1363	Burmski
1369	Nepalski
1379	Norveški
1403	Oromo
1417	Punjabi; Panjabi
1435	Pashto; Pushto
1463	Kečuanski
1482	Kirundski; Rundi
1489	Ruski
1495	Sanskrt
1501	Sangho; Sango
1503	Singaleški; Sinhaleski
1506	Slovenski
1508	Šona
1511	Albanski
1513	Sisvati; Svati
1515	Sudanski
1517	Svahili
1525	Telugu
1528	Tai
1531	Turkmenski
1534	Setsvanski; Tswana
1538	Turski
1540	Tatarski
1557	Ukrajinski
1572	Uzbeški
1587	Volapuk
1632	Ksosa
1684	Kineski
1703	Neodređeno
1235	Interlingua
1245	Inupijak
1253	Islandski
1257	Hebrejski
1269	Jidiš
1287	Gruzijski
1298	Grenlandski; Kalaallisut
1300	Kannada
1305	Kašmirski
1311	Kirgiški
1326	Lingalski
1332	Litvanski
1345	Malaški
1349	Makedonski
1352	Mongolski
1356	Maratijski
1358	Malese; Malteški
1365	Naurski
1376	Nizozemski
1393	Okcitanski
1408	Orijski
1428	Poljski
1436	Portugalski
1481	Retoromanski
1483	Rumunjski
1491	Kinjarvandski
1498	Sindi
1502	Hrvatsko-srpski
1505	Slovački
1507	Samoanski
1509	Somalijski
1512	Srpski
1514	Sesoto; južni Soto
1516	Švedski
1521	Tamilski
1527	Tadžik
1529	Tigrinjski
1532	Tagaloški
1535	Tonga; Otočje
1539	Tonga
1543	Tsonga
1543	Twi
1564	Urdu
1581	Vijetnamski
1613	Volof
1665	Joruba
1697	Zulu

## Ograničenje reprodukcije/kôd područja

Za detalje pogledajte "Parental Control Area Code" (str. 28).

Kôd	Regija		
2044	Argentina	2047	Australija
2046	Austrija	2057	Belgija
2070	Brazil	2090	Čile
2092	Kina	2093	Kolumbija
2115	Danska	2165	Finska
2174	Francuska	2109	Njemačka
2200	Grčka	2219	Hong Kong
2248	Indija	2238	Indonezija
2239	Irska	2254	Italija
2276	Japan	2304	Koreja
2333	Luksemburg	2363	Malezija
2362	Meksiko	2376	Nizozemska
2390	Novi Zeland	2379	Norveška
2427	Pakistan	2424	Filipini
2428	Poljska	2436	Portugal
2489	Rusija	2501	Singapur
2149	Španjolska	2499	Švedska
2086	Švicarska	2543	Tajvan
2528	Tajland	2184	Velika Britanija



Softver ovog uređaja može se u budućnosti nadograditi. Pojediniosti o dostupnim nadogradnjama potražite na: <http://support.sony-europe.com/>



Kako biste saznali korisne savjete i informacije o Sony proizvodima i uslugama, molimo posjetite: [www.sony-europe.com/myproduct/](http://www.sony-europe.com/myproduct/)

