

SONY

Руководство пользователя

Персональный компьютер
Серия VGN-AR



Содержание

Подготовка к работе	6
Уведомление	7
Документация.....	8
Организация рабочего места.....	12
Начало работы	14
Расположение органов управления и портов	15
Индикаторы.....	22
Подключение источника питания	24
Использование аккумулятора	25
Безопасное выключение компьютера.....	30
Использование компьютера VAIO.....	31
Использование клавиатуры.....	32
Использование сенсорной панели	34
Использование кнопок специальных функций	35
Использование встроенной камеры MOTION EYE	37
Использование дисководов оптических дисков	38
Работа с функцией телевидения	48
Работа с картами PC Card	57
Использование модуля ExpressCard.....	60
Использование карт памяти Memory Stick	64
Использование других карт памяти.....	69

Использование сети Интернет	72
Использование беспроводной локальной сети WLAN	74
Использование функции Bluetooth	81
Использование периферийных устройств	89
Подсоединение внешних громкоговорителей.....	90
Подсоединение внешнего монитора	91
Выбор режимов отображения	96
Использование функции “Несколько мониторов”	97
Подсоединение внешнего микрофона.....	99
Подсоединение USB-устройства.....	100
Подсоединение принтера	103
Подсоединение устройства i.LINK	104
Подсоединение к локальной сети.....	106
Индивидуальная настройка компьютера VAIO.....	107
Установка пароля	108
Настройка компьютера с помощью приложения VAIO Control Center.....	111
Использование энергосберегающих режимов	112
Управление электропитанием с помощью приложения VAIO Power Management.....	117
Настройка языка на платформе Windows Vista Ultimate	119
Настройка конфигурации модема	120
Модернизация компьютера VAIO	122
Добавление и извлечение модулей памяти	123

Меры предосторожности	128
При работе с ЖК-дисплеем	129
При использовании источника питания.....	130
При работе с компьютером.....	131
При использовании встроенной камеры MOTION EYE.....	133
При работе с дискетами.....	134
При работе с компакт-дисками	135
При использовании аккумулятора	136
При использовании наушников	137
При работе с картами памяти Memory Stick.....	138
При работе с жестким диском.....	139
Модернизация компьютера	140
Устранение неполадок.....	141
Компьютер.....	143
Безопасность системы	151
Аккумулятор.....	152
Встроенная камера MOTION EYE	154
Интернет.....	157
Работа в сети	159
Технология Bluetooth	163
Оптические диски.....	169
Дисплей.....	174
Печать.....	179
Микрофон	180

Мышь	181
Громкоговорители.....	182
Сенсорная панель.....	184
Клавиатура	185
Гибкие диски	186
Карты PC Card	187
Аудио/видео	189
Карта памяти Memory Stick.....	192
Периферийные устройства.....	194
Техническая поддержка	195
Информация о технической поддержке Sony	195
Электронная поддержка	196
Торговые марки	198

Подготовка к работе

Поздравляем с приобретением компьютера Sony VAIO®! Добро пожаловать в интерактивное руководство пользователя. Корпорация Sony создает современные персональные компьютеры, которые объединяют в себе передовые технологии и опыт в области аудио- и видеозаписи, вычислительной техники и коммуникаций.



Внешний вид компьютера, представленный на иллюстрациях в данном руководстве, может незначительно отличаться от внешнего вида реального компьютера.

Уведомление

© 2008 Sony Corporation. С сохранением всех прав.

Полное или частичное воспроизведение и перевод настоящего руководства и упомянутого в нем программного обеспечения, а также их преобразование в любую доступную для аппаратного считывания форму без предварительного письменного разрешения запрещается.

Компания Sony Corporation не предоставляет никаких гарантий в отношении настоящего руководства, содержащегося в нем программного обеспечения и иной информации, и настоящим явно отказывается от каких-либо подразумеваемых гарантийных обязательств, гарантий коммерческой пригодности или соответствия каким-либо конкретным целям в отношении данного руководства, программного обеспечения и иной информации. Ни при каких обстоятельствах компания Sony Corporation не несет ответственности за случайные и косвенные убытки, а также убытки, вызванные особыми обстоятельствами, возникшие в результате использования или в связи с использованием настоящего руководства, содержащегося в нем программного обеспечения и иной информации, независимо от того, обусловлены ли такие убытки правонарушением, положениями контракта или иными обстоятельствами.

В настоящем руководстве символы ™ и ® опускаются.

Компания Sony Corporation оставляет за собой право в любой момент без уведомления вносить любые изменения в настоящее руководство и содержащуюся в нем информацию. Использование программного обеспечения, рассматриваемого в руководстве, регламентируется условиями отдельного лицензионного соглашения с пользователем.

Документация

Документация включает в себя печатную информацию и электронные руководства пользователя, предназначенные для чтения на экране компьютера VAIO.

Печатная документация

- ❑ **Краткое руководство** – содержит инструкции по подготовке компьютера VAIO к работе – от распаковки компьютера до его запуска.
- ❑ **Руководство по устранению неисправностей и восстановлению системы** – содержит инструкции по устранению наиболее распространенных неполадок в работе компьютера, созданию резервной копии данных и восстановлению системы компьютера, а также сведения о способах получения технической поддержки.
- ❑ **Правила эксплуатации, Гарантия, Лицензионное соглашение с конечным пользователем и информация о службе поддержки** – содержит условия Гарантии Sony, а также следующую информацию: правила по технике безопасности, правила эксплуатации модема, правила эксплуатации беспроводной сети, правила эксплуатации беспроводной глобальной сети, правила эксплуатации Bluetooth, соглашение с конечным пользователем и информацию о службе поддержки.

Электронная документация

- ❑ **Руководство пользователя** (настоящее руководство) — содержит описание функций компьютера. В нем также содержится информация о программах, поставляемых вместе с компьютером, и рекомендации по устранению часто встречающихся неполадок. **Руководство пользователя** предоставляется в формате PDF, удобном для просмотра и печати.

Для просмотра руководства на экране выполните следующие действия:

- 1 Дважды щелкните на значке **VAIO User Guide** на рабочем столе.
- 2 Откройте папку, соответствующую требуемому языку.
- 3 Выберите руководство, которое требуется просмотреть.



Можно перейти к руководствам пользователя вручную, выбрав **Компьютер > VAIO (C:) > Documentation > Documentation** и открыв папку, соответствующую требуемому языку.

Для перехода на web-узлы, указанные в этом руководстве, путем выбора соответствующих адресов URL, начинающихся с <http://>, необходимо подключить компьютер к сети Интернет.

- ❑ **Спецификации** – раздел спецификаций интерактивной документации содержит описание конфигурации аппаратного и программного обеспечения компьютера VAIO.

Для перехода в раздел спецификаций выполните следующие действия:

- 1 Установите соединение с сетью Интернет.
- 2 Перейдите на web-узел интерактивной поддержки корпорации Sony по адресу <http://www.vaio-link.com>.



В комплект может входить отдельный диск с документацией по прилагаемым дополнительным принадлежностям.

My Club VAIO

В разделе **My Club VAIO** представлена следующая информация.

❑ **Accessories**

Сведения о расширении функциональных возможностей компьютера. Щелкните на этом значке для просмотра информации о совместимых дополнительных принадлежностях.

❑ **Software**

Сведения об обновлении программ. Щелкните на этом значке для просмотра общих сведений о программном обеспечении и вариантов обновления.

❑ **Wallpapers**

Щелкните на этом значке для просмотра наиболее часто используемых фоновых рисунков Sony и Club VAIO.

❑ **Links**

Щелкните на этом значке для просмотра ссылок на часто посещаемые web-узлы Sony и Club VAIO.

Справка и поддержка Windows

Справка и поддержка Windows – это обширный ресурс, который содержит практические советы, учебные пособия и демонстрации, предназначенные для обучения работе с компьютером.

Для просмотра справочных ресурсов Windows (включая ресурсы в сети Интернет) пользуйтесь функцией поиска, указателем и содержанием.

Для доступа к разделу **Справка и поддержка Windows** нажмите кнопку **Пуск**  и выберите **Справка и поддержка**. Другой способ перехода к разделу **Справка и поддержка Windows**: нажмите клавишу Microsoft Windows и, удерживая ее нажатой, нажмите клавишу **F1**.

Другие источники информации

- ❑ Для просмотра подробных сведений о функциях конкретной программы и устранению неполадок в ее работе откройте файлы справки по этой программе.
- ❑ На web-узле по адресу <http://www.club-vaio.com> для представлены интерактивные учебные пособия по программному обеспечению VAIO.

Организация рабочего места

Данный компьютер является портативным устройством, с которым можно работать в различных условиях. Приведенные ниже рекомендации по организации рабочего места следует по возможности соблюдать как в стационарных условиях, так и в портативном режиме работы.

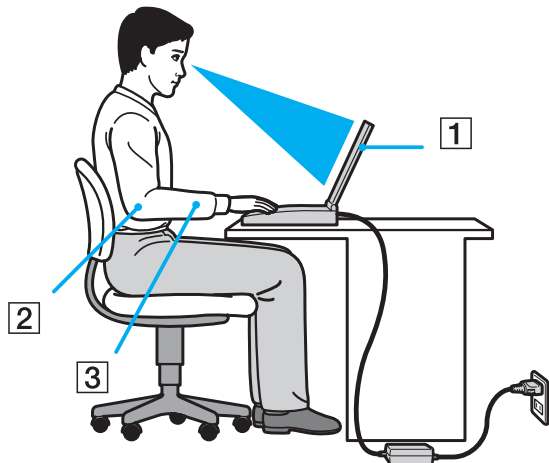

- ❑ **Расположение компьютера** – располагайте компьютер непосредственно перед собой (1). При работе с клавиатурой, сенсорной панелью или внешней мышью держите предплечья горизонтально (2), а запястья – свободно, в удобном положении (3). Плечевые части рук должны располагаться в естественном положении вдоль туловища. При работе с компьютером необходимы регулярные перерывы. Продолжительная работа на компьютере может вызвать перенапряжение глаз, мышц и сухожилий.

- ❑ **Мебель и положение тела** – выберите стул с удобной спинкой. Отрегулируйте высоту стула таким образом, чтобы ступни располагались на полу горизонтально. Для дополнительного удобства можно пользоваться упором для ног. Сидите прямо, свободно, не сутультесь и не отклоняйтесь далеко назад.
- ❑ **Угол обзора экрана компьютера** – наклоняя экран, выберите оптимальный угол. Правильная настройка наклона экрана позволяет снизить напряжение глаз и утомление мышц. Отрегулируйте также уровень яркости экрана.
- ❑ **Освещение** – выбирайте местоположение компьютера таким образом, чтобы окна и источники искусственного освещения не создавали бликов и отражений на экране. Во избежание ярких пятен на экране пользуйтесь источниками отраженного света. Правильное освещение создает ощущение комфорта и способствует эффективной работе.
- ❑ **Расположение внешнего монитора** – при работе с внешним монитором установите его на расстоянии, удобном для обзора. Экран монитора должен находиться на уровне глаз пользователя, сидящего перед монитором, или несколько ниже.

Начало работы

В этом разделе рассматриваются начальные этапы работы с компьютером VAIO.

- ❑ **Расположение органов управления и портов (стр. 15)**
- ❑ **Индикаторы (стр. 22)**
- ❑ **Подключение источника питания (стр. 24)**
- ❑ **Использование аккумулятора (стр. 25)**
- ❑ **Безопасное выключение компьютера (стр. 30)**

Расположение органов управления и портов

На следующих страницах показано расположение органов управления и портов компьютера.



В связи с различными техническими характеристиками разных моделей внешний вид конкретного компьютера может не полностью соответствовать изображениям в данном руководстве. Внешний вид может также зависеть от страны или региона.

Вид спереди

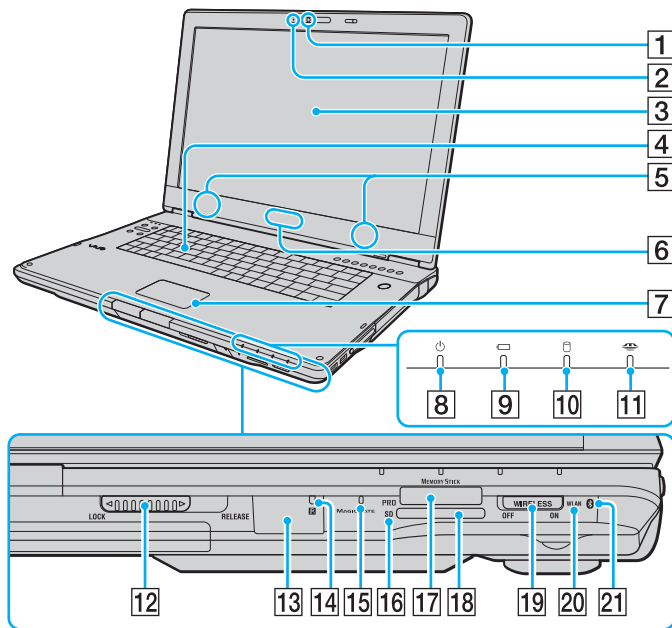

- 1 Встроенная камера **MOTION EYE** (стр. 37)
- 2 Индикатор встроенной камеры **MOTION EYE** (стр. 22)
- 3 Экран ЖК-дисплея (стр. 129)
- 4 Клавиатура (стр. 32)

- 5 Встроенные громкоговорители (стерео)
- 6 Логотип **SONY** с подсветкой*¹ (стр. 111)
- 7 Сенсорная панель (стр. 34)
- 8 Индикатор питания (стр. 22)
- 9 Индикатор аккумулятора (стр. 22)
- 10 Индикатор жесткого диска (стр. 22)
- 11 Индикатор карты памяти Memory Stick (стр. 22)
- 12 Переключатель **LOCK/RELEASE** на крышке ЖК-дисплея
Перед перемещением компьютера убедитесь в том, что переключатель установлен в положение **LOCK**.
- 13 Датчик дистанционного управления*¹
При работе с пультом дистанционного управления из комплекта поставки следует направлять его на этот датчик.
- 14 Индикатор датчика дистанционного управления*¹ (стр. 22)
- 15 Встроенный микрофон (одноканальный)
- 16 Индикатор карты памяти **SD** (стр. 22)
- 17 Гнездо карт памяти Memory Stick*² (стр. 66)
- 18 Гнездо карт памяти **SD** (стр. 69)
- 19 Выключатель **WIRELESS** (стр. 74)
- 20 Индикатор **WLAN** (беспроводная локальная сеть) (стр. 22)
- 21 Индикатор Bluetooth*¹ (стр. 22)

*¹ Отсутствует на некоторых моделях.

*² Компьютер поддерживает карты памяти Memory Stick стандартного формата и формата Duo.

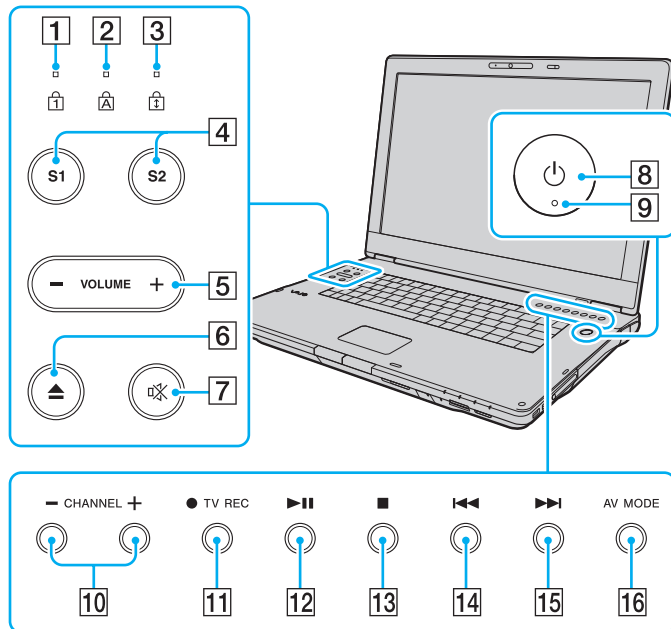

- 1 Индикатор Num lock (стр. 22)
- 2 Индикатор Caps lock (стр. 22)
- 3 Индикатор Scroll lock (стр. 22)
- 4 Кнопки **S1/S2** (стр. 35)
- 5 Кнопки **VOLUME** (стр. 35)
- 6 Кнопка извлечения диска (стр. 38)
- 7 Кнопка отключения звука (стр. 35)
- 8 Кнопка включения питания
- 9 Индикатор питания (стр. 22)
- 10 Кнопки **CHANNEL*** (стр. 35)
- 11 Кнопка **TV REC*** (стр. 35)
- 12 Кнопка воспроизведения/паузы (стр. 35)
- 13 Кнопка остановки (стр. 35)
- 14 Кнопка перехода к предыдущей дорожке (стр. 35)
- 15 Кнопка перехода к следующей дорожке (стр. 35)
- 16 Кнопка **AV MODE** (стр. 35)

* Отсутствует на некоторых моделях.

Вид сзади

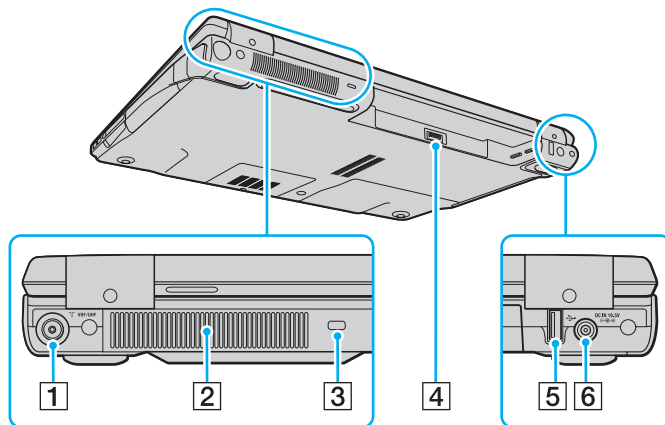

- 1 Входной порт **VHF/UHF**^{*1} (стр. 48)
- 2 Вентиляционное отверстие
- 3 Гнездо защиты
- 4 Разъем аккумулятора (стр. 25)
- 5 Порт высокоскоростного интерфейса USB (USB 2.0)^{*2} (стр. 100)
- 6 Разъем источника питания постоянного тока **DC IN** (стр. 24)

*1 Отсутствует на некоторых моделях.

*2 Поддерживает высокую/полную/низкую скорость передачи.

Вид справа

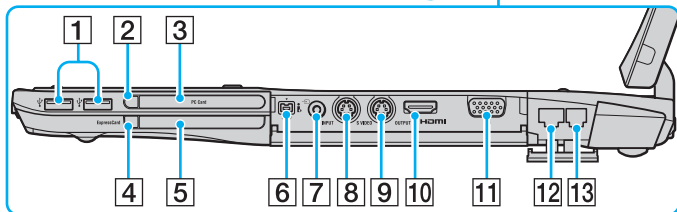
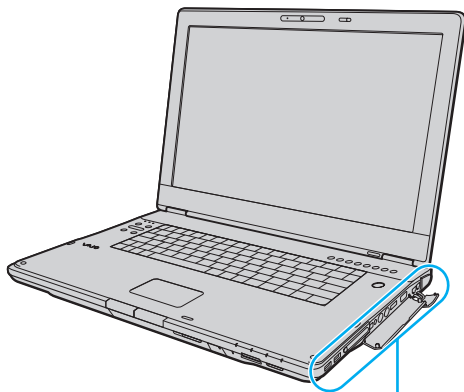

HDMI™
HIGH-DEFINITION MULTIMEDIA INTERFACE

- 1 Порты высокоскоростного интерфейса USB (USB 2.0)^{*1}
(стр. 100)
- 2 Кнопка извлечения карты PC Card (стр. 59)
- 3 Гнездо карты **PC Card** (стр. 57)
- 4 Кнопка извлечения модуля ExpressCard (стр. 63)
- 5 Универсальное гнездо модулей **ExpressCard** (стр. 61)
- 6 Порт i.LINK (IEEE 1394) S400 (стр. 104)
- 7 Входное гнездо аудио-/видеосигнала^{*2 *3}
Служит для подключения внешнего устройства, например, видеомагнитофона.
- 8 Порт **S VIDEO INPUT**^{*2 *3}
Служит для подключения внешнего устройства, например, видеомагнитофона.
- 9 Порт **S VIDEO OUTPUT** (стр. 93)
- 10 Порт **HDMI** (стр. 93)
- 11 Порт монитора (VGA) (стр. 91)
- 12 Сетевой порт (Ethernet) (стр. 106)
- 13 Порт модема (стр. 72)

^{*1} Поддерживает высокую/полную/низкую скорость передачи.

^{*2} Отсутствует на некоторых моделях.

^{*3} При одновременном подключении к входному гнезду аудио-/видеосигнала и к порту **S VIDEO INPUT** видеосигнал направляется на порт **S VIDEO INPUT**.

Вид слева

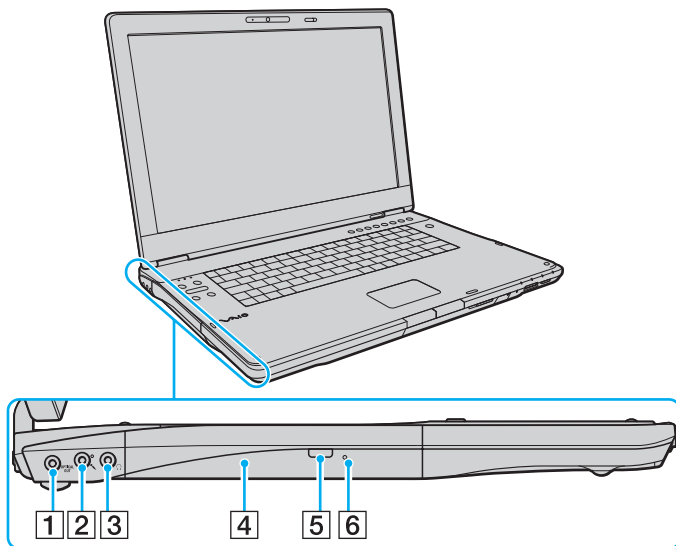

- 1 Порт **OPTICAL OUT**
(Частота дискретизации выходного сигнала:
44,1 кГц/48,0 кГц/96,0 кГц)
Служит для подключения устройств S/PDIF, например,
цифровых наушников или усилителей аудио-/видеосигнала.
- 2 Гнездо микрофона (стр. 99)
- 3 Гнездо наушников (стр. 90)
- 4 Дискковод оптических дисков (стр. 38)
- 5 Дублирующая кнопка извлечения диска (стр. 38)/
Индикатор дисквода оптических дисков (стр. 22)
- 6 Отверстие для извлечения диска вручную (стр. 169)



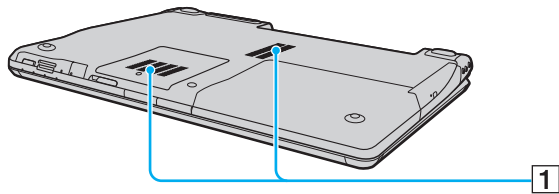

Вид снизу





1 Вентиляционные отверстия

Индикаторы

Ниже перечислены индикаторы, предусмотренные в компьютере.

Индикатор	Назначение
Питание 	Горит – питание компьютера включено, мигает – компьютер находится в спящем режиме, не горит – компьютер находится в режиме гибернации или выключен.
Аккумулятор 	Горит – питание компьютера от аккумулятора, мигает – заряд аккумуляторного блока заканчивается, мигает сериями по две вспышки – аккумуляторный блок находится в процессе зарядки.
Гнездо карт памяти Memory Stick 	Горит во время операций чтения и записи данных на карте памяти Memory Stick, установленной в гнездо карт памяти Memory Stick. (Когда этот индикатор горит, не следует выключать компьютер и переводить его в спящий режим). Когда индикатор не горит, карта памяти Memory Stick не используется.
Встроенная камера MOTION EYE	Горит при использовании встроенной камеры MOTION EYE .
Карта памяти SD	Горит во время операций чтения и записи данных на карте, установленной в гнездо карт памяти SD . (Когда этот индикатор горит, не следует выключать компьютер и переводить его в спящий режим). Когда нет обращения к карте памяти, этот индикатор не горит.
Дисковод компакт-дисков	Горит при обращении к оптическому диску для чтения и записи. Когда оптический диск не используется, этот индикатор не горит.
Датчик дистанционного управления*	Горит во время приема инфракрасных сигналов от пульта дистанционного управления.
Жесткий диск 	Горит при обращении к жесткому диску для чтения и записи. (Когда этот индикатор горит, не следует выключать компьютер или переключать его в спящий режим.)
Num lock 	Нажмите клавишу Num Lk для активизации цифровой области клавиатуры. Повторное нажатие этой клавиши отключает цифровую область клавиатуры. Когда этот индикатор не горит, цифровая область клавиатуры не действует.

Индикатор	Назначение
Caps lock 	Нажмите клавишу Caps Lock для ввода заглавных букв (верхний регистр). Когда этот индикатор горит, нажатие клавиши Shift обеспечивает ввод букв в нижнем регистре. Для отключения этого индикатора повторно нажмите эту клавишу. Обычный режим ввода текста восстанавливается, когда индикатор Caps lock не горит.
Scroll lock 	Нажмите клавишу Scr Lk для изменения режима прокрутки на экране. Обычный режим прокрутки восстанавливается, когда индикатор Scroll lock не горит. Действие клавиши Scr Lk зависит от используемой программы (клавиша действует не во всех программах).
Технология Bluetooth  *	Горит, когда выключатель беспроводной связи WIRELESS установлен в положение ON и функция Bluetooth включена.
Беспроводная ЛС	Горит в том случае, если включены функции беспроводной локальной сети.

* Отсутствует на некоторых моделях.

Подключение источника питания

В качестве источника питания для компьютера можно использовать как адаптер переменного тока, так и аккумулятор.

Использование адаптера переменного тока



Эксплуатация компьютера допускается только с адаптером переменного тока из комплекта поставки.

Процедура использования адаптера переменного тока

- 1 Подключите один конец шнура питания (1) к адаптеру (3).
- 2 Подключите другой конец шнура питания к розетке электросети (2).
- 3 Подсоедините кабель, ранее подсоединенный к адаптеру переменного тока (3), к разъему источника питания постоянного тока **DC IN** (4) на компьютере.

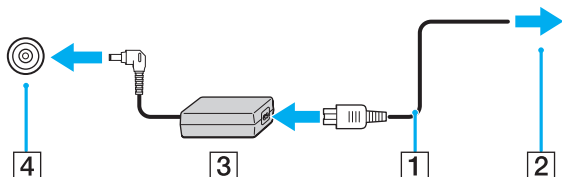

Форма сетевой вилки зависит от типа адаптера переменного тока.



Для полного отключения компьютера от сети питания отсоедините адаптер переменного тока.

Убедитесь в том, что обеспечен удобный доступ к розетке электросети.

Если не предполагается работать с компьютером в течение длительного периода времени, переведите его в режим гибернации. См. раздел **Работа в режиме гибернации** (стр. 115). Этот режим энергосбережения обеспечивает ускоренное выключение и возобновление работы.

Использование аккумулятора

Новый аккумулятор из комплекта поставки компьютера заряжен не полностью.

Установка аккумулятора

Для установки аккумулятора

- 1 Выключите компьютер и закройте крышку экрана ЖК-дисплея.
- 2 Сдвиньте фиксатор крышки аккумуляторного отсека (1) внутрь.

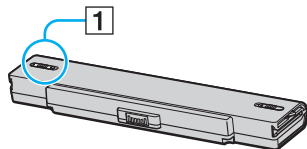

- 3 Установите аккумуляторный блок в аккумуляторный отсек до защелкивания.

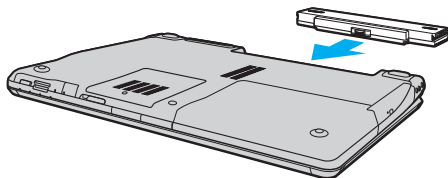

- 4 Передвиньте фиксатор крышки аккумуляторного отсека (1) в положение **LOCK** для закрепления аккумуляторного блока в корпусе компьютера.



Если компьютер с установленным аккумулятором подсоединен к электросети, питание подается от розетки электросети.



Некоторые аккумуляторы не соответствуют стандартам качества и безопасности Sony. Безопасность работы компьютера обеспечивается только при использовании фирменных аккумуляторов Sony, разработанных для данной модели. При установке аккумуляторов других типов зарядка аккумулятора и работа компьютера невозможны.

Зарядка аккумулятора

Новый аккумулятор из комплекта поставки компьютера заряжен не полностью.

Для зарядки аккумулятора

1 Установите аккумулятор.

2 Подсоедините к компьютеру адаптер переменного тока.

Зарядка аккумуляторного блока начинается автоматически (в процессе зарядки индикатор аккумулятора мигает сериями по две вспышки). Индикатор аккумулятора отключается, когда аккумуляторный блок заряжен примерно на 85%.

Состояние индикатора аккумулятора	Значение
Горит	Питание компьютера от аккумулятора.
Мигает	Заряд аккумуляторного блока заканчивается.
Двойные вспышки	Аккумуляторный блок заряжается.
Не горит	Питание компьютера от электросети.



Приведенные в данном руководстве инструкции по зарядке аккумулятора следует выполнять как при первой зарядке аккумулятора, так и при последующих зарядках.



Когда заканчивается заряд аккумуляторного блока, начинает мигать индикатор аккумулятора и индикатор питания.

При питании от электросети аккумулятор должен быть установлен в компьютер. Зарядка аккумулятора продолжается и во время работы компьютера.

При снижении уровня заряда аккумулятора ниже 10% следует зарядить аккумулятор, подсоединив адаптер переменного тока, или выключить компьютер и установить полностью заряженный аккумулятор.

С компьютером поставляется литий-ионный аккумуляторный блок, допускающий подзарядку в произвольное время. Зарядка частично разряженного аккумуляторного блока не сокращает срока его службы.

Когда аккумулятор используется для питания компьютера, индикатор аккумулятора горит. Когда заканчивается заряд аккумулятора, начинают мигать индикатор аккумулятора и индикатор питания.

При работе некоторых программ и периферийных устройств компьютер может не переключаться в режим гибернации при разрядке аккумулятора.

Во избежание потерь данных при питании от аккумулятора необходимо периодически сохранять данные и вручную включать энергосберегающие режимы, например, режим гибернации или спящий режим.

Полная разрядка аккумулятора во время работы компьютера в спящем режиме приводит к потере всех несохраненных данных. Восстановление последнего рабочего состояния будет невозможно. Во избежание потерь данных необходимо периодически сохранять данные.

Если компьютер с установленным аккумулятором подсоединен к электросети, питание подается от розетки электросети.

Извлечение аккумулятора

! Если при извлечении аккумуляторного блока компьютер включен и не подсоединен к адаптеру переменного тока либо находится в спящем режиме, возможна потеря данных.

Для извлечения аккумулятора

- 1 Выключите компьютер и закройте крышку экрана ЖК-дисплея.
- 2 Сдвиньте фиксатор крышки аккумуляторного отсека (1) внутрь.

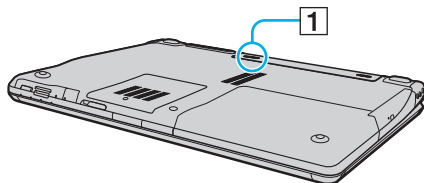

- 3 Сдвиньте защелку освобождения аккумулятора (2) и, удерживая ее в этом положении, извлеките аккумуляторный блок из компьютера.

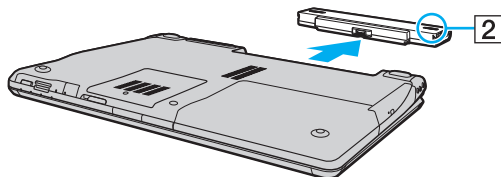

Безопасное выключение компьютера

Во избежание потери несохраненных данных выключайте компьютер надлежащим образом – в соответствии с приведенными ниже инструкциями.

Процедура выключения компьютера

- 1 Выключите все периферийные устройства, подсоединенные к компьютеру.
- 2 Нажмите кнопку **Пуск**, щелкните на стрелке  рядом с кнопкой **Блокировка** и выберите **Завершение работы**.
- 3 Ответьте на запросы, предупреждающие о необходимости сохранения документов, или о том, что к компьютеру подключены другие пользователи, и подождите до тех пор, пока компьютер не выключится автоматически. Индикатор питания гаснет.

Использование компьютера VAIO

В этом разделе описаны наиболее эффективные способы работы с компьютером VAIO.

- ❑ [Использование клавиатуры \(стр. 32\)](#)
- ❑ [Использование сенсорной панели \(стр. 34\)](#)
- ❑ [Использование кнопок специальных функций \(стр. 35\)](#)
- ❑ [Использование встроенной камеры MOTION EYE \(стр. 37\)](#)
- ❑ [Использование дисковода оптических дисков \(стр. 38\)](#)
- ❑ [Работа с функцией телевидения \(стр. 48\)](#)
- ❑ [Работа с картами PC Card \(стр. 57\)](#)
- ❑ [Использование модуля ExpressCard \(стр. 60\)](#)
- ❑ [Использование карт памяти Memory Stick \(стр. 64\)](#)
- ❑ [Использование других карт памяти \(стр. 69\)](#)
- ❑ [Использование сети Интернет \(стр. 72\)](#)
- ❑ [Использование беспроводной локальной сети WLAN \(стр. 74\)](#)
- ❑ [Использование функции Bluetooth \(стр. 81\)](#)

Использование клавиатуры



Клавиатура аналогична клавиатуре настольных компьютеров, однако содержит дополнительные клавиши для выполнения специальных функций.



Информация об использовании клавиатуры приведена также на web-узле VAIO-Link (<http://www.vaio-link.com>).

Комбинации клавиш с клавишей Fn и их назначение



Некоторые функции клавиатуры доступны только по завершении процедуры запуска операционной системы.

Комбинация/Функция	Назначение
Fn + ☀ (F5/F6): регулировка яркости	Регулировка яркости ЖК-дисплея компьютера. Для увеличения яркости нажмите Fn+F6 , затем ↑ или → , либо удерживайте нажатыми клавиши Fn+F6 . Для уменьшения яркости нажмите Fn+F5 , затем ↓ или ← , либо удерживайте нажатыми клавиши Fn+F5 .
Fn +  /  (F7): вывод изображения	Переключение изображения между экраном компьютера, внешним дисплеем и режимом одновременного вывода изображения на оба дисплея.

Комбинация/Функция	Назначение
Fn +  (F10): масштаб	<p>Изменение разрешения для увеличения или восстановления исходного размера изображения на экране компьютера.</p> <p> Разрешение по умолчанию для стандартного экрана и увеличенного экрана приведено ниже.</p> <p>Модели с ЖК-дисплеем WXGA+</p> <p>Стандартный экран: 1440 x 900 пикселей</p> <p>Увеличенный экран: 1024 x 600 пикселей</p> <p>Модели с ЖК-дисплеем WUXGA</p> <p>Стандартный экран: 1920 x 1200 пикселей</p> <p>Увеличенный экран: 1280 x 768 пикселей</p> <p>Увеличенный экран имеет меньшую четкость, чем стандартный, так как в этом режиме на дисплей компьютера выводится изображение, разрешение которого меньше, чем физическое разрешение дисплея.</p> <p>Эта комбинация клавиш может не работать с графическими изображениями, так как увеличение изображения достигается путем изменения разрешения.</p> <p>Поскольку при нажатии этой комбинации клавиш происходит изменение разрешения, при переходе от увеличенного экрана к стандартному и обратно возможно изменение расположения и размера окон приложений.</p> <p>При переключении увеличенного экрана на внешний монитор функция увеличения отключается и восстанавливается стандартный экран дисплея компьютера.</p>
Fn +  (F12): режим гибернации	<p>Переключение в режим минимального энергопотребления. При выполнении этой команды состояние системы и подключенных периферийных устройств записывается на жесткий диск, а питание системы отключается. Для возврата в первоначальное состояние нажмите кнопку включения питания.</p> <p>Подробнее об управлении питанием см. раздел Использование энергосберегающих режимов (стр. 112).</p>

Использование сенсорной панели

Сенсорная панель позволяет перемещать курсор, а также выбирать, перетаскивать и прокручивать объекты на экране.

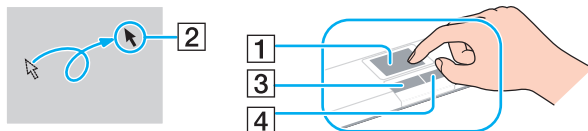

Действие	Описание
Указание	Проведите пальцем по сенсорной панели (1) для установки указателя (2) на элемент или объект.
Щелчок	Нажмите левую кнопку (3) один раз.
Двойной щелчок	Нажмите левую кнопку два раза подряд.
Щелчок правой кнопкой	Нажмите правую кнопку (4) один раз. Во многих приложениях таким способом открывается контекстное меню.
Перетаскивание	Проведите пальцем по сенсорной панели, удерживая нажатой левую кнопку.
Прокрутка	Проведите пальцем вдоль правого края сенсорной панели для прокручивания по вертикали. Проведите пальцем вдоль нижнего края для прокручивания по горизонтали (функция прокрутки доступна только в приложениях, поддерживающих эту функцию).











Можно включить/отключить сенсорную панель в зависимости от того, используется мышь или нет. О запуске приложения **VAIO Control Center** см. раздел **Настройка компьютера с помощью приложения VAIO Control Center (стр. 111)**. После запуска программы выберите раздел, относящийся к указательному устройству, и просмотрите подробные инструкции в файле справки.









Перед отключением сенсорной панели необходимо подсоединить мышь. Если сенсорная панель отключена без подсоединения мыши, операции указателя можно выполнять только с помощью клавиатуры.

Использование кнопок специальных функций

Данный компьютер оснащен кнопками для запуска специальных функций компьютера.

Кнопки специальных функций	Назначение
Кнопки CHANNEL *1  	Выбор следующего или предыдущего канала телевизионного вещания.
Кнопка TV REC *1 	Начало записи телевизионной программы.
Кнопка воспроизведения/паузы 	Запуск или приостановка воспроизведения компакт-диска, диска DVD или Blu-ray disc™ *2 либо аудио-/видеофайла, хранящегося на жестком диске.
Кнопка остановки 	Остановка воспроизведения компакт-диска, диска DVD или диска Blu-ray *2 либо аудио-/видеофайла, хранящегося на жестком диске; остановка записи телевизионной программы *1.
Кнопка перехода к предыдущей дорожке 	Служит для воспроизведения предыдущего эпизода/файла в режиме воспроизведения изображения или предыдущего музыкального отрывка/файла в режиме воспроизведения аудиосигнала.
Кнопка перехода к следующей дорожке 	Служит для воспроизведения следующего эпизода/файла в режиме воспроизведения изображения или следующего музыкального отрывка/файла в режиме воспроизведения аудиосигнала.
Кнопка AV MODE 	При нажатии этой кнопки запускается программа VAIO Launcher , с помощью которой можно выбрать требуемое программное обеспечение. С помощью программы VAIO Launcher можно изменить выбранное программное обеспечение по умолчанию. Для этого следует нажать кнопку AV MODE и удерживать ее нажатой до отображения окна настройки.

Кнопки специальных функций	Назначение
Кнопки S1/S2  	<p>По умолчанию кнопка S1 служит для запуска приложения Справка и поддержка Windows а кнопка S2 – для включения и отключения функции фильтрации аудиосигнала в приложении SonicStage Mastering Studio.</p> <p> Функции, назначенные этим кнопкам по умолчанию, могут отличаться от указанных выше. В этом случае можно изменить назначенные кнопкам функции в окне изменения функций кнопок S. Для отображения этого окна нажмите одну из этих клавиш и удерживайте ее нажатой либо запустите приложение VAIO Control Center и перейдите к требуемому окну. О назначении функций кнопкам S см. файл справки по приложению VAIO Control Center о назначениях кнопки.</p>
Кнопки VOLUME 	Уменьшение (-) и увеличение (+) уровня громкости.
Кнопка извлечения диска 	Служит для выдвигания дисководов оптических дисков. Если эта кнопка не работает, попробуйте нажать дублирующую кнопку извлечения диска, расположенную на дисковом компакт-диске.
Кнопка отключения звука 	Служит для включения и отключения звука.

*1 Только на моделях с переключателем телевизионных каналов.

*2 Только для моделей с дисководом Blu-ray. Для воспроизведения применяется программное обеспечение **WinDVD BD**.

Использование встроенной камеры MOTION EYE

В компьютер встроенна камера **MOTION EYE**.

Встроенная камера **MOTION EYE** позволяет использовать видеofункции программного обеспечения мгновенного обмена сообщениями и редактирования видеоизображений.

При включении компьютера активизируется встроенная камера **MOTION EYE** – компьютер готов к видеоконференции при включении соответствующего программного обеспечения.

Примите во внимание, что ни загрузка системы мгновенного обмена сообщениями или приложения для редактирования видеоклипов, ни выход из них не включает (и не выключает) встроенную камеру **MOTION EYE**.



Совместное использование встроенной камеры **MOTION EYE** несколькими прикладными программами невозможно. Если камера **MOTION EYE** используется другой прикладной программой, перед началом работы с камерой завершите работу этой программы.

При съемке в условиях ограниченного освещения нажмите кнопку **Пуск** и выберите **Все программы, VAIO Camera Capture Utility, VAIO Camera Capture Utility** для запуска служебной программы **VAIO Camera Capture Utility**. Нажмите кнопку **Камера** (Camera) для отображения окна **Свойства** (Properties) и установите флажок **Компенсация низкой освещенности** (Low Light). Поступающий в камеру световой поток увеличивается за счет снижения частоты кадров и увеличения выдержки.



При просмотре быстро движущегося объекта в окне просмотра могут отображаться некоторые помехи, например, горизонтальные полосы. Это нормально и не указывает на какие-либо неполадки.

Управление встроенной камерой **MOTION EYE** с помощью программного обеспечения **Microsoft Windows MovieMaker** невозможно.

Использование дисковода оптических дисков

В компьютер встроен дисковод оптических дисков.

Процедура установки диска

- 1 Включите компьютер.
- 2 Для открытия дисковода нажмите кнопку извлечения диска (1).
Лоток для дисков выдвинется.



Если кнопка извлечения диска не работает, попробуйте нажать дублирующую кнопку извлечения диска, расположенную на дисковом компакт-дисковом лотке.

Если питание дисковода оптических дисков отключено приложением **VAIO Power Management**, лоток дисковода компакт-дисков выдвигается с задержкой. Следует учитывать, что при отключенном питании дисковода оптических дисков дублирующая кнопка извлечения диска не работает.

При восстановлении системы включите компьютер и нажмите дублирующую кнопку извлечения диска на дисковом оптическом дисковом лотке. Установите диск восстановления системы в дисковод оптических дисков, выключите компьютер, затем снова включите его для запуска процесса восстановления системы.

- 3 Поместите диск в центр лотка этикеткой вверх и аккуратно нажмите на него, чтобы диск защелкнулся в фиксаторах.

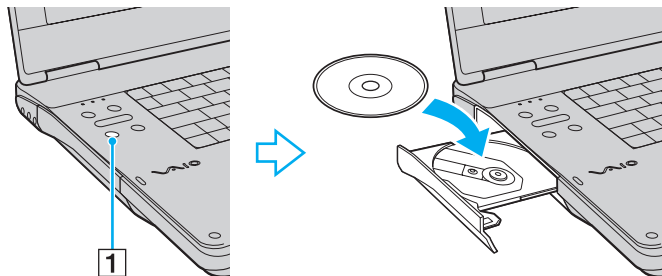

4 Закройте лоток, аккуратно его подтолкнув.



Запрещается извлекать компакт-диски, когда компьютер находится в энергосберегающем режиме (режим гибернации или спящий режим). Это может вызвать неполадки в работе компьютера.



При использовании внешнего дисковод оптических дисков подсоедините этот дисковод перед запуском любой предварительно установленной программы для компакт-дисков/дисков DVD.

Чтение и запись оптических дисков

Возможность воспроизведения и записи компакт-дисков, DVD-дисков и дисков Blu-ray зависит от приобретенной модели компьютера. Тип установленного в компьютер дисковода оптических дисков указан в документах в разделе “Спецификации”. В следующей таблице указаны типы дисков, которые поддерживает дисковод оптических дисков.

B3: возможны как воспроизведение, так и запись

B: возможно только воспроизведение

–: не возможны ни воспроизведение, ни запись

	CD-ROM	Видео компакт-диск	Музыкальный компакт-диск	CD Extra	CD-R/RW	DVD-ROM	DVD-Video	BD-ROM	DVD-R/RW	DVD+R/RW	DVD+R DL	DVD-R DL	DVD-RAM	BD-R ^{*9} /RE ^{*10}
DVD±RW/±R DL/RAM	B	B	B	B	B3	B	B	–	B3 ^{*1 *2}	B3	B3 ^{*5}	B3 ^{*6}	B3 ^{*3 *4}	–
Дисковод Blu-ray	B	B	B	B	B3 ^{*8}	B	B	B	B3 ^{*1 *2}	B3	B3 ^{*5}	B3 ^{*6}	B3 ^{*3 *4}	B3 ^{*7 *11}
Дисковод Blu-ray Combo	B	B	B	B	B3 ^{*8}	B	B	B	B3 ^{*1 *2}	B3	B3 ^{*5}	B3 ^{*6}	B3 ^{*3 *4}	B ^{*11}

^{*1} Предусмотрена поддержка записи дисков DVD-R, совместимых с DVD-R общей версии 2.0/2.1.

^{*2} Предусмотрена поддержка записи дисков DVD-RW, совместимых с DVD-RW версий 1.1/1.2.

^{*3} Дисковод компакт дисков DVD±RW/RAM не поддерживает картриджи DVD-RAM. Используйте диски без картриджей или диски со съёмным картриджем.

^{*4} Запись данных на односторонние диски DVD-RAM (2,6 Гбайт), совместимые с версией 1.0 DVD-RAM, не поддерживается. Диски DVD-RAM версии 2.2/DVD-RAM со скоростью 12X редакции 5.0 не поддерживаются.

^{*5} Запись дисков DVD+R DL (двухслойных) возможна только в том случае, если диск поддерживает двухслойную запись DVD+R DL (двухслойные).

^{*6} Запись дисков DVD-R DL (двухслойных) возможна только в том случае, если диск поддерживает двухслойную запись DVD-R DL (двухслойные).

^{*7} Предусмотрена поддержка записи данных на диски BD-R версии 1.1 (однослойные диски объемом 25 Гбайт, двухслойные диски объемом 50 Гбайт) и диски BD-RE версии 2.1 (однослойные диски объемом 25 Гбайт, двухслойные диски объемом 50 Гбайт).

^{*8} Запись данных на сверхскоростные диски CD-RW не поддерживается на моделях с дисководом Blu-ray.

^{*9} BD-R обозначает диск Blu-ray, предназначенный для однократной записи, в формате версии 1.1.

^{*10} BD-RE обозначает перезаписываемый диск Blu-ray в формате версии 2.1.

^{*11} Дисковод Blu-ray, установленный в компьютере, не поддерживает диски BD-RE в формате версии 1.0 и дисковые картриджи Blu-ray.

! Данное изделие предназначено для воспроизведения дисков, удовлетворяющих требованиям стандарта CDDA (стандарт компакт-дисков). Двойной диск – это двусторонний диск, на одной стороне которого записан материал в формате DVD, а на другой стороне – цифровой аудиоматериал. Следует иметь в виду, что воспроизведение звуковой стороны диска (не имеющей формат DVD) может быть невозможно на данном изделии из-за несовместимости со стандартом компакт-дисков.

В связи с наличием различных форматов дисков при покупке дисков с записью или чистых дисков для использования с компьютером VAIO внимательно прочтите замечания на упаковке дисков, чтобы убедиться в совместимости с дисководом компакт-дисков вашего компьютера как для чтения, так и для записи. Корпорация Sony HE гарантирует совместимости дисковода компакт-дисков VAIO с дисками, которые не соответствуют официальному стандарту “CD” (или стандарту “DVD” для дисководов DVD-дисков и стандарту дисков “Blu-ray” для дисководов Blu-ray). ИСПОЛЬЗОВАНИЕ НЕСОВМЕСТИМЫХ ДИСКОВ МОЖЕТ СТАТЬ ПРИЧИНОЙ НЕУСТРАИМОГО ПОВРЕЖДЕНИЯ КОМПЬЮТЕРА VAIO ИЛИ СОЗДАТЬ ПРОГРАММНЫЕ КОНФЛИКТЫ, ПРИВОДЯЩИЕ К ЗАВИСАНИЮ СИСТЕМЫ.

С вопросами о форматах дисков обращайтесь к конкретным компаниям, выпустившим диски с записями, или к изготовителям записываемых дисков.



Запись на диски диаметром 8 см не поддерживается.

! Для непрерывного воспроизведения защищенных авторскими правами дисков Blu-ray необходимо обновить ключ AACС. Для обновления ключа AACС требуется подключение к сети Интернет.

Как и для других компакт-дисков, существует ряд факторов, которые могут ограничивать возможность воспроизведения дисков Blu-ray или воспрепятствовать воспроизведению носителя. Компьютеры VAIO не всегда поддерживают воспроизведение фильмов на упакованных носителях, записанных в формате AVC или VC1 с использованием высокой скорости передачи данных.

Для проигрывания фильмов и содержимого дисков DVD и BD-ROM необходимо наличие настройки на регион. Воспроизведение возможно только в том случае, если значение параметра региона на дисковом оптическом диске соответствует коду региона на диске.

При использовании внешнего монитора, не поддерживающего стандарта HDCP (защита цифрового содержимого при передаче с высокой скоростью), невозможно воспроизведение или просмотр содержимого дисковых носителей Blu-ray с защитой от нарушения авторских прав.

Для некоторых материалов необходим видеовыход со стандартным разрешением или вообще запрещено использование аналогового видеовыхода.

Для обеспечения оптимальной совместимости и качества изображения настоятельно рекомендуется использовать цифровое оборудование, совместимое со стандартом HDCP.

Замечания о записи данных на диск

- ❑ Для записи данных на диск должно использоваться только предварительно установленное программное обеспечение, рекомендованное корпорацией Sony.
Другое программное обеспечение не всегда обеспечивает полную совместимость, что приводит к ошибкам.
- ❑ Для того, чтобы данные, записанные на диске, можно было прочитать на дисковом оптическом дисководе, необходимо закрыть сеанс перед извлечением диска. Для завершения этого процесса следуйте инструкциям, прилагаемым к программному обеспечению.
- ❑ Используйте только круглые диски. Не применяйте диски другой формы (звезда, сердце, карта, и т.д.), поскольку это может привести к повреждению дисковода.
- ❑ Избегайте ударов или сотрясений компьютера в процессе записи данных на диск.
- ❑ Перед записью данных на диск выключите программу-заставку и завершите антивирусные программы.
- ❑ При записи данных на диск не используйте служебные программы, постоянно находящиеся в оперативной памяти. Это может вызвать неполадки в работе компьютера.
- ❑ Перед записью дисков с помощью прикладной программы завершите работу всех других приложений и закройте их.
- ❑ Во время работы предварительно установленного или любого другого программного обеспечения записи на диски компьютер не должен переходить в энергосберегающие режимы.
- ❑ Подсоедините к компьютеру адаптер переменного тока и пользуйтесь им в качестве источника питания либо убедитесь в том, что уровень заряда аккумулятора составляет не менее 50 процентов.
- ❑ Для добавления данных на диск, уже содержащий данные, необходимо использовать то же самое программное обеспечение записи дисков. Применение другого программного обеспечения может привести к сбою. Например, для добавления данных на диск, записанный с помощью программного обеспечения **Roxio Easy Media Creator**, следует воспользоваться программным обеспечением **Roxio Easy Media Creator**.

Замечания о воспроизведении дисков

Для достижения оптимального воспроизведения DVD-дисков следуйте приведенным ниже рекомендациям.

- На некоторых проигрывателях компакт-дисков и компьютерных дисководов оптических дисков невозможно воспроизведение аудиоданных, записанных на дисках стандартов CD-R и CD-RW.
- На некоторых проигрывателях дисков DVD и компьютерных дисководов оптических дисков невозможно воспроизведение данных, записанных на дисках DVD стандартов DVD+R DL, DVD-R DL, DVD+R, DVD+RW, DVD-R, DVD-RW и DVD-RAM.
- При воспроизведении диска не используйте служебных программ, постоянно находящихся в оперативной памяти, для ускорения доступа к диску. Это может вызвать неполадки в работе компьютера.
- Во время воспроизведения дисков компьютер не должен переходить ни в один из энергосберегающих режимов.
- На DVD-дисках предусмотрены индикаторы кодов региона, определяющие разрешенные для воспроизведения регионы и типы проигрывателей. Если на DVD-диске или на упаковке отсутствует метка “2” (Европа относится к региону “2”) или “all” (“все”, т.е. DVD-диск можно воспроизводить в большинстве регионов мира), этот диск нельзя воспроизводить на компьютере.



При изменении кода региона DVD во время работы программы **WinDVD** или **WinDVD BD** для ввода в действие нового значения параметра требуется перезапустить программу или извлечь диск и повторно его установить.

- Не пытайтесь изменить настройки кода региона дисковода DVD. Любые неполадки, связанные с изменением настроек кода региона дисковода DVD, не подлежат гарантийному ремонту.

Воспроизведение компакт-дисков

Процедура воспроизведения звукового компакт-диска

- 1 Установите диск в дисковод оптических дисков.
- 2 Если на рабочем столе компьютера не отображается новое окно, нажмите кнопку **Пуск** и выберите **Все программы**, затем требуемую программу воспроизведения компакт-дисков.
Если отображается окно **Звуковой компакт-диск**, выберите требуемый вариант щелчком мыши.

Копирование файлов на компакт-диски

Процедура копирования файлов на диск

! Избегайте ударов или сотрясений компьютера в процессе записи данных на диск.

- 1 Установите диск в дисковод оптических дисков.
При отображении окна **Автозапуск** выберите **Записать файлы на диск** и выполняйте инструкции на экране до появления пустой папки диска.
- 2 Откройте папку с предназначенными для копирования файлами и перетащите их в пустую папку диска.
- 3 Закройте папку диска.

Воспроизведение дисков DVD

Процедура воспроизведения дисков DVD

- 1 Завершите работу всех прикладных программ.
- 2 Установите диск DVD в дисковод оптических дисков.
- 3 Если на рабочем столе компьютера не отображается новое окно, нажмите кнопку **Пуск** и выберите **Все программы**, затем требуемую программу воспроизведения дисков DVD.

Инструкции по использованию программы см. в файле справки программы воспроизведения DVD.

Копирование файлов на диски DVD

Процедура копирования файлов на диск

- 1 Подсоедините к компьютеру адаптер переменного тока.
- 2 Установите диск в дисковод оптических дисков.
- 3 Если на рабочем столе компьютера не отображается новое окно, нажмите кнопку **Пуск** и выберите **Все программы**, затем требуемую программу копирования файлов на диск DVD.

Инструкции по использованию программы см. в файле справки программы создания дисков DVD.

Воспроизведение дисков Blu-ray

! Функция воспроизведения дисков Blu-ray доступна только на некоторых моделях. Просмотрите технические характеристики компьютера в интерактивном режиме для уточнения типа дисковод оптических дисков, затем найдите сведения о поддерживаемых дисках в разделе **Чтение и запись оптических дисков** (стр. 40).

Процедура воспроизведения дисков Blu-ray

- 1 Завершите работу всех прикладных программ.
- 2 Установите диск Blu-ray в дисковод оптических дисков.
- 3 Если на рабочем столе компьютера не появляется никаких окон, нажмите кнопку **Пуск** и выберите пункт **Все программы**, затем требуемую программу воспроизведения дисков Blu-ray.

Инструкции по работе с программным обеспечением см. в файле справки по программному обеспечению.

Копирование файлов на диски Blu-ray

! Функция записи на диски Blu-ray доступна только на некоторых моделях. Просмотрите технические характеристики компьютера в интерактивном режиме для уточнения типа дисковода оптических дисков, затем найдите сведения о поддерживаемых дисках в разделе **Чтение и запись оптических дисков** (стр. 40).

Процедура копирования файлов на диск Blu-ray

- 1 Подсоедините к компьютеру адаптер переменного тока.
- 2 Установите диск Blu-ray в дисковод оптических дисков.
- 3 Если на рабочем столе компьютера не появляется никаких окон, нажмите кнопку **Пуск** и выберите пункт **Все программы**, затем требуемую программу записи файлов на диск Blu-ray.

Инструкции по использованию программы см. в файле справки программы создания дисков Blu-ray.

Работа с функцией телевидения

На компьютерах некоторых моделей установлена плата комбинированного переключателя телевизионных каналов, а также операционная система **Microsoft Windows Vista Ultimate** с приложением **Windows Media Center**, обеспечивающим просмотр, запись и воспроизведение телевизионных программ. Для уточнения конфигурации платы переключателя телевизионных каналов просмотрите технические характеристики компьютера в интерактивном режиме.

Комбинированный переключатель телевизионных каналов поддерживает следующие стандарты вещания.

- ❑ Аналоговое кабельное и наземное телевидение
Системы: B/G/I/D/K/L/L'
Системы цветного телевидения: PAL и SECAM
Частотный диапазон: 48,25 МГц - 855,25 МГц
- ❑ Цифровое наземное телевидение (DVB-T)
Система: DVB-T
Видеосистема: MPEG2*
Частотный диапазон: 48,25 МГц - 855,25 МГц

! Функции, относящиеся к цифровому наземному телевидению (DVB-T), работают только в тех странах и регионах, в которых транслируются телевизионные цифровые сигналы DVB-T MPEG2*. Убедитесь в том, что в данном помещении возможен прием сигналов DVB-T MPEG2*.

* В моделях, поступающих в продажу во Франции, при работе с приложением **TV Enhance pour VAIO** поддерживается также прием сигналов MPEG4/H.264 AVC. Подробнее см. **Настройка приложения TV Enhance pour VAIO (стр. 56)**.

Процедура подключения компьютера к службам наземного или кабельного ТВ

! Внешний вид кабеля антенны/кабельного телевидения и входного порта **VHF/UHF** зависит от страны и региона.

- 1 Подсоедините один конец кабеля антенны/кабельного телевидения (приобретается отдельно) (1) к входному порту **VHF/UHF** (3) на компьютере.
- 2 Подсоедините другой конец кабеля к телевизионной розетке или разъему кабельной сети (2).

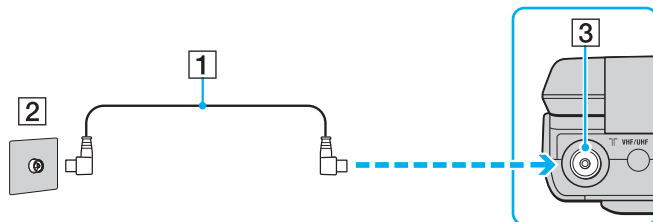

Работа с пультом дистанционного управления

Если компьютер поддерживает функцию телевидения, в комплект поставки компьютера входит пульт дистанционного управления для работы с функциями Media Center, включая выбор телевизионного канала.

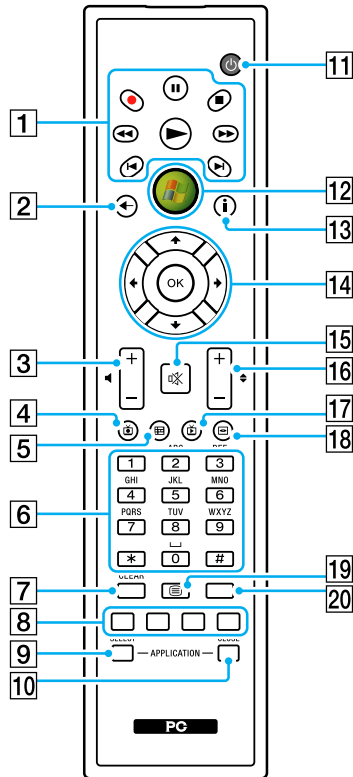

В качестве примера на рисунке показан пульт дистанционного управления с названиями кнопок на английском языке.

- 1** Кнопка паузы **||**
 При нажатии этой кнопки воспроизведение приостанавливается. При повторном нажатии воспроизведение возобновляется.
 Кнопка остановки **■**
 Служит для остановки воспроизведения или сеанса записи телевизионной программы.
 Кнопка перемотки **▶▶**
 Служит для перемотки вперед с трехкратной скоростью.
 Кнопка пропуска **▶|**
 Служит для перехода вперед, например, к следующей дорожке, к следующему разделу на диске DVD или на 30 секунд вперед при просмотре записанной телевизионной программы или видеофильма.
 Кнопка повторного воспроизведения **◀|**
 Служит для перехода назад, например, к предыдущей дорожке, к предыдущему разделу на диске DVD или на 7 секунд назад при просмотре записанной телевизионной программы или видеофильма.
 Кнопка перемотки назад **◀◀**
 Служит для перемотки назад с трехкратной скоростью.
 Кнопка записи **●**
 Служит для запуска процедуры записи.
 Кнопка воспроизведения **▶**
 Служит для запуска процедуры воспроизведения.
- 2** Кнопка возврата
 Служит для возврата к предыдущему окну.
- 3** Кнопки регулировки громкости
 Служат для увеличения (+) и уменьшения (-) уровня громкости.
- 4** Кнопка просмотра записанной телевизионной программы
 Служит для просмотра ранее записанных телевизионных программ.

- 5** Кнопка программы телепередач
Служит для просмотра программы телевизионных передач в данном регионе.
- 6** Алфавитно-цифровые кнопки
Служат для выбора конкретных каналов и ввода текста.
(Для перехода в режим выбора каналов нажмите **ENTER** или **OK**.)
- 7** Кнопка **CLEAR**
Служит для удаления введенного текста слева от курсора.
- 8** Кнопки управления в режиме телетекста
Красная кнопка
Служит для перехода по красной ссылке в режиме телетекста.
Зеленая кнопка
Служит для перехода по зеленой ссылке в режиме телетекста.
Желтая кнопка
Служит для перехода по желтой ссылке в режиме телетекста.
Синяя кнопка
Служит для перехода по синей ссылке в режиме телетекста.
- 9** Кнопка **APPLICATION SELECT**
Служит для переключения между открытыми приложениями.
Эта кнопка выполняет ту же функцию, что и комбинация клавиш **Alt+Tab**.
- 10** Кнопка **APPLICATION CLOSE**
Служит для закрытия окна активного приложения.
- 11** Кнопка перехода в спящий режим
Служит для переключения компьютера в спящий режим для снижения энергопотребления.
- 12** Кнопка запуска
Служит для открытия меню **Запуска Media Center**.
- 13** Кнопка дополнительных параметров
Служит для просмотра дополнительных параметров Media Center.
- 14** Кнопки со стрелками
Кнопки **↑**, **↓**, **←** и **→** служат для перемещения указателя по экрану.
Кнопка **OK**
Служит для выбора требуемой операции или параметра в окне.
При просмотре телевизионной программы в полноэкранном режиме можно нажать эту кнопку для возврата к предыдущему каналу. При повторном нажатии осуществляется переключение между каналами.
- 15** Кнопка отключения звука
Служит для отключения звука. При повторном нажатии этой кнопки звук включается.
- 16** Кнопки переключения каналов/страниц
Служит для перехода к следующему/предыдущему каналу или странице каналов (без ввода номера).
- 17** Кнопка прямой трансляции
Служит для просмотра телевизионных программ.
- 18** Кнопка меню DVD
Служит для открытия главного меню на диске DVD.
- 19** Кнопка выбора режима телетекста
Служит для включения/отключения режима телетекста.
- 20** Кнопка **ENTER**
Служит для включения функции или выполнения операции, например, выбора канала или возврата к предыдущему каналу. (Эта кнопка функционирует аналогично кнопке **OK**.)

Подготовка пульта дистанционного управления к работе

Перед началом работы с пультом дистанционного управления необходимо установить в него прилагаемые марганцевые батареи типа AA для обеспечения обмена данными между пультом управления и компьютером.

Процедура установки батарей

- 1 Проверните пульт дистанционного управления.
- 2 Нажмите без усилия на область с насечкой (1), сдвиньте крышку батарейного отсека в направлении стрелки и снимите ее.

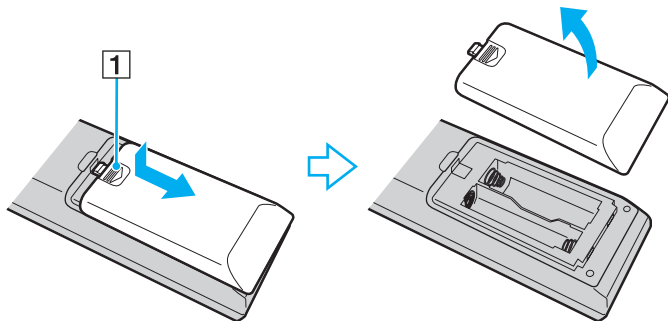

- 3 Установите в пульт дистанционного управления две прилагаемые батареи типа AA.

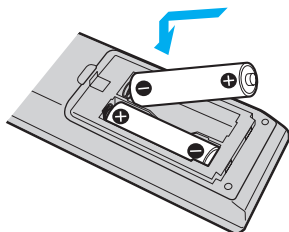

- 4 Установите крышку батарейного отсека на пульт дистанционного управления и сдвиньте ее в направлении, обратном направлению стрелки на рисунке выше, до защелкивания.



При нарушении нормальной работы пульта дистанционного управления может потребоваться заменить батареи. Если не предполагается работать с пультом дистанционного управления в течение длительного периода времени, извлеките из него батареи во избежание возможного повреждения в результате утечки электролита.

Настройка Windows Media Center

При первом запуске **Windows Media Center** открывается окно мастера настройки. Для настройки переключателя телевизионных каналов нажмите **Выборочная установка** и следуйте инструкциям на экране. В окне **Этап установки по выбору** выберите **Настройка тюнеров, ТВ-сигнала и программ передач** и следуйте инструкциям на экране.

Если при первом запуске **Windows Media Center** переключатель телевизионных каналов не был настроен, для его настройки можно выбрать **настройка ТВ** в разделе **ТВ и фильмы**.

Если требуется изменить входной телевизионный сигнал (телевизионный сигнал или тип телевизионного сигнала) или местоположение, выберите **настройка** в разделе **Задачи**, затем выберите **ТВ**.

Следует учитывать, что в этом случае необходимо заново выполнить поиск каналов; предыдущий список каналов и информация в разделе **Программа передач** утрачиваются, а расписание записи по таймеру отменяется.

Настройка приложения TV Enhance pour VAIO

Приложение **TV Enhance pour VAIO** устанавливается только на моделях, поступающих в продажу во Франции.

Приложение **TV Enhance pour VAIO** позволяет просматривать и записывать программы бесплатного цифрового наземного телевидения обычной и высокой четкости.

Для запуска приложения нажмите **Windows Media Center**, перейдите к **TNT** и выберите один из следующих вариантов.

- TV en direct**: просмотр программы, транслируемой по телевидению.
- TV enregistrée**: доступ к ранее записанным телевизионным программам.
- Guide**: просмотр электронной программы передач.
- TV + menu**: просмотр программы, транслируемой по телевидению, и удобный доступ к параметрам.

При первом запуске приложения **TV Enhance pour VAIO** открывается окно мастера настройки. Для настройки приложения следуйте инструкциям на экране.

Для повторного поиска каналов или изменения местоположения выберите **Menu**, **Paramètres**, затем **Paramètres signal** или **Rechercher les chaînes**. Подробнее см. файле справки по данному приложению.



В системах с одним переключателем каналов им можно управлять с помощью одного из двух приложений: MCE TV или **TV Enhance pour VAIO**.

При работе с приложением **TV Enhance pour VAIO** можно пользоваться пультом дистанционного управления, однако кнопки указанных ниже функций зарезервированы для приложения **Windows Media Center**: прямая трансляция, просмотр записанных телевизионных программ, программа передач, DVD, дополнительные параметры.

Работа с картами PC Card

С помощью карт PC Card можно подсоединять к компьютеру портативные внешние устройства.

Установка карты PC Card



Компьютер поставляется с заглушкой в гнезде карт **PC Card**. Перед установкой модуля в гнездо следует извлечь заглушку.

Некоторые карты PC Card или их функции не совместимы с данным компьютером.



Перед установкой и извлечением карты PC Card не требуется выключать компьютер.

Процедура установки карты PC Card

- 1 Нажмите кнопку извлечения карты PC Card; кнопка выдвигается из панели.
- 2 Нажмите кнопку извлечения карты PC Card еще раз; заглушка гнезда PC Card выдвигается из гнезда.
- 3 Аккуратно придерживая заглушку, извлеките ее из гнезда.
- 4 Установите карту PC Card в гнездо карт **PC Card** лицевой этикеткой вверх.
- 5 Аккуратно продвиньте карту PC Card в гнездо до упора.
Карта PC Card автоматически обнаруживается системой.
На панели задач отображается значок **Безопасное извлечение устройства**.

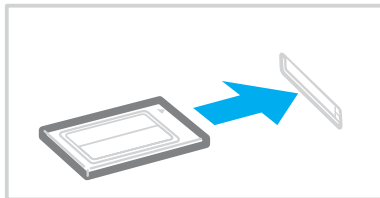

! Если карта PC Card не используется, установите заглушку гнезда PC Card в гнездо для защиты от пыли. Перед перемещением компьютера обязательно установите заглушку гнезда PC Card в гнездо.

 Многократный переход из режима сна или гибернации в обычный режим может привести к нарушению нормальной работы некоторых устройств. Для некоторых типов карт PC Card переход из обычного режима в спящий режим или в режим гибернации и наоборот при наличии установленной карты может приводить к сбоям при распознавании устройств, подключенных к системе через карту PC Card. Для устранения неполадки перезапустите систему.

В некоторых случаях при установленной карте невозможно переключение компьютера в режим гибернации; можно переключить его только в спящий режим. Перед переключением компьютера в режим гибернации рекомендуется извлечь карту.

Убедитесь в том, что установлена последняя версия драйвера, предоставляемого изготовителем карты PC Card.

Не применяйте усилия при установке карты PC Card в гнездо. Это может привести к повреждению контактов разъема. Если карта PC Card не устанавливается без усилия, проверьте правильность ориентации карты PC Card. Подробнее см. руководство, прилагаемое к карте PC Card.

Извлечение карты PC Card

Для извлечения карты PC Card из включенного компьютера выполните следующие действия. Неправильное извлечение карты может привести к нарушению нормальной работы системы.

Процедура извлечения карты PC Card



При извлечении карты PC Card из выключенного компьютера пропустите шаги 1 – 7.

- 1 Дважды щелкните на значке **Безопасное извлечение устройства** на панели задач. Открывается окно **Безопасное извлечение устройства**.
- 2 Выберите устройство, которое требуется отсоединить.
- 3 Нажмите кнопку **Остановить**. Открывается окно **Остановка устройства**.
- 4 Убедитесь в возможности безопасного извлечения устройства из системы.
- 5 Нажмите **ОК**. Отображается сообщение о том, что теперь устройство можно безопасно отсоединить.
- 6 Нажмите **ОК**.
- 7 Нажмите **Заккрыть** для закрытия окна **Безопасное извлечение устройства**.
- 8 Нажмите кнопку извлечения карты PC Card; кнопка выдвигается из панели.
- 9 Нажмите кнопку извлечения карты PC Card еще раз; карта PC Card выдвигается из гнезда.
- 10 Аккуратно придерживая карту PC Card, извлеките ее из гнезда.
- 11 Если кнопка извлечения карты PC Card все еще выступает наружу, нажмите ее до упора.

Использование модуля ExpressCard

На компьютере предусмотрено универсальное гнездо ExpressCard* или гнездо ExpressCard/34* для переноса данных между цифровыми фото- и видеокамерами, аудиопроигрывателями и другими аудио-/видеоустройствами. В гнездо первого типа может устанавливаться модуль ExpressCard/34 (ширина 34 мм) или модуль ExpressCard/54 (ширина 54 мм)* (см. рисунок ниже), а в гнездо второго типа – только модуль ExpressCard/34*.

- ❑ Модуль ExpressCard/34*



- ❑ Модуль ExpressCard/54*



В компьютере предусмотрено универсальное гнездо ExpressCard*.

* В данном руководстве именуются гнездом ExpressCard и модулем ExpressCard.

Установка модуля ExpressCard

! Компьютер поставляется с заглушкой в гнезде ExpressCard. Перед установкой модуля в гнездо следует извлечь заглушку.

Будьте аккуратны при установке модуля ExpressCard или извлечении его из гнезда. Не применяйте силу, вставляя и извлекая ее из гнезда.



При установке и извлечении модуля ExpressCard выключать компьютер не требуется.

Процедура установки модуля ExpressCard

- 1** Найдите гнездо ExpressCard на правой панели компьютера.
- 2** Нажмите кнопку извлечения модуля ExpressCard; кнопка выдвигается из панели.
- 3** Нажмите кнопку извлечения модуля ExpressCard еще раз; заглушка гнезда ExpressCard выдвигается из гнезда.
- 4** Аккуратно придерживая заглушку гнезда ExpressCard, извлеките ее из гнезда.
- 5** Возьмите модуль ExpressCard стрелкой вверх и в направлении гнезда ExpressCard.
- 6** Аккуратно продвиньте модуль ExpressCard в гнездо до защелкивания.
Не применяйте силу, вставляя карту в гнездо.

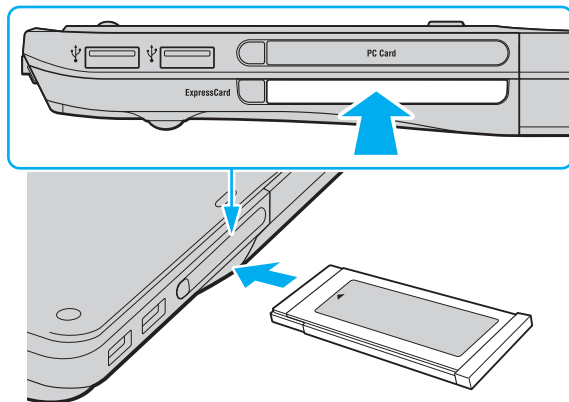

! Если модуль ExpressCard не используется, установите заглушку гнезда ExpressCard в гнездо для защиты от пыли. Перед перемещением компьютера обязательно установите заглушку гнезда ExpressCard в гнездо.



При затруднениях с установкой в гнездо модуля или адаптера аккуратно извлеките его и убедитесь, что модуль или адаптер расположены правильно.

Убедитесь в том, что используется последняя версия программного драйвера, предоставляемого изготовителем модуля ExpressCard.

Извлечение модуля ExpressCard

Для извлечения модуля ExpressCard из включенного компьютера выполните перечисленные ниже операции. Неправильное извлечение карты может привести к нарушению нормальной работы системы.

Процедура извлечения модуля ExpressCard



Для извлечения модуля ExpressCard при выключенном компьютере пропустите шаги с 1 – 7.

- 1 Дважды щелкните на значке **Безопасное извлечение устройства** на панели задач. Открывается окно **Безопасное извлечение устройства**.
- 2 Выберите устройство, которое требуется отсоединить.
- 3 Нажмите кнопку **Остановить**. Открывается окно **Остановка устройства**.
- 4 Убедитесь в возможности безопасного извлечения устройства из системы.
- 5 Нажмите **ОК**. Отображается сообщение о том, что теперь устройство можно безопасно отсоединить.
- 6 Нажмите **ОК**.
- 7 Нажмите **Закреть** для закрытия окна **Безопасное извлечение устройства**.
- 8 Нажмите кнопку извлечения модуля ExpressCard; кнопка выдвигается из панели.
- 9 Нажмите кнопку извлечения карты ExpressCard еще раз; модуль ExpressCard выдвигается из гнезда.
- 10 Аккуратно придерживая модуль ExpressCard, извлеките его из гнезда.
- 11 Если кнопка извлечения модуля ExpressCard все еще выступает наружу, нажмите ее до упора.

Использование карт памяти Memory Stick

Memory Stick – это компактное портативное многофункциональное устройство интегральной технологии записи, специально разработанное для переноса цифровых данных между совместимыми устройствами, например, цифровыми камерами, мобильными телефонами и др. Поскольку устройство является съемным, его можно использовать в качестве внешнего накопителя данных.

Предварительные сведения о картах памяти Memory Stick

В гнездо Memory Stick на компьютере можно устанавливать карты памяти обычного формата и формата Duo; поддерживаются карты памяти формата Memory Stick PRO и Memory Stick PRO-HG Duo с высокой скоростью передачи данных и высокой емкостью.



Карту памяти Memory Stick формата Duo можно установить непосредственно в гнездо Memory Stick без применения адаптера Memory Stick Duo.



Для работы с картой памяти Memory Stick Micro (M2) необходимо предварительно установить ее в адаптер M2 стандартного формата или в адаптер M2 формата Duo. Если установить такую карту памяти непосредственно в гнездо Memory Stick без адаптера, могут возникнуть затруднения при извлечении карты памяти из гнезда.

Информация о картах памяти Memory Stick с учетом последних изменений представлена на web-узле Memory Stick по адресу <http://www.memorystick.com/en>.



Данный компьютер признан совместимым с картами памяти Memory Stick корпорации Sony емкостью до 8 Гбайт, поступившими в продажу с сентября 2007 г. Однако невозможно гарантировать совместимость со всеми картами памяти Memory Stick, удовлетворяющими тем же спецификациям в качестве совместимых носителей.

Установка карты памяти Memory Stick с несколькими переходниками не гарантирует совместимость.

MagicGate - общее название технологии защиты авторских прав, разработанной корпорацией Sony. Доступ к этой функции предусмотрен в картах памяти Memory Stick со знаком MagicGate.

Законодательством об авторских правах запрещено использование любых записанных пользователем аудиоданных и/или данных изображений в любых целях кроме личных без предварительного согласия соответствующих владельцев авторских прав. В частности, использование карт памяти Memory Stick с данными, защищенными авторским правом, допускается только в рамках действующего законодательства.

Гнездо карт памяти Memory Stick на данном компьютере не поддерживает перенос данных через 8-битовый параллельный интерфейс (перенос данных на высокой скорости).

Если адаптер M2 формата Duo с картой памяти Memory Stick Micro дополнительно установлен в адаптер Memory Stick Duo, при работе с картой памяти возможны неполадки.

Установка карты памяти Memory Stick

Процедура установки карты памяти Memory Stick

- 1 Найдите гнездо Memory Stick.
- 2 Разверните карту памяти Memory Stick стрелкой вверх и в направлении гнезда Memory Stick.
- 3 Осторожно вставьте карту памяти Memory Stick в гнездо до защелкивания в фиксаторах. Система компьютера автоматически обнаруживает карту памяти Memory Stick и отображает ее содержимое. Если на рабочем столе ничего не появляется, нажмите кнопку **Пуск, Компьютер** и дважды нажмите кнопку мыши на значке карты памяти Memory Stick.

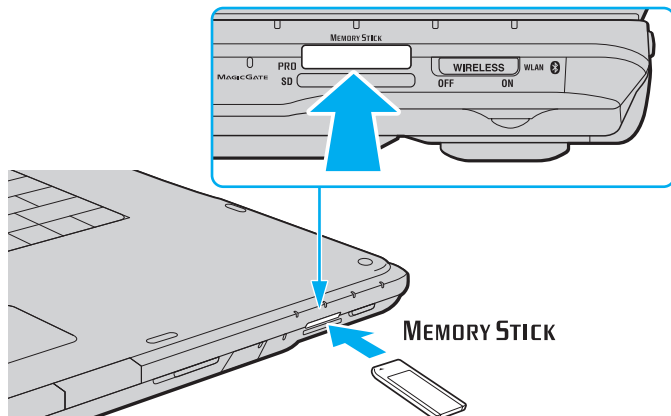

! Вставляя карту памяти Memory Stick в гнездо, держите ее так, чтобы стрелка на карте указывала в правильном направлении. Во избежание повреждения компьютера или карты памяти Memory Stick не применяйте силу при установке карты памяти в гнездо.

Не устанавливайте в гнездо для карт Memory Stick более одной карты памяти Memory Stick. Неправильная установка карты может привести к повреждению и компьютера, и карты.

Процедура просмотра содержимого карты памяти Memory Stick

- 1 Нажмите кнопку **Пуск** и выберите **Компьютер** для открытия окна **Компьютер**.
- 2 Для просмотра списка файлов, сохраненных на карте Memory Stick, дважды щелкните мышью значок Memory Stick.

Процедура форматирования карты памяти Memory Stick

Карта Memory Stick отформатирована с использованием значений по умолчанию изготовителя и готова для работы. Для переформатирования карты на вашем компьютере выполните следующие действия.

! При форматировании карты памяти необходимо убедиться в том, что используется устройство, предназначенное для форматирования карты, и что оно поддерживает карту памяти Memory Stick.

При форматировании карты памяти Memory Stick удаляются все ранее записанные на нее данные. Перед форматированием карты памяти убедитесь в том, что она не содержит нужных данных.

Не извлекайте карту памяти Memory Stick во время форматирования карты. Это может вызвать ее повреждение.

- 1 Осторожно вставьте карту памяти Memory Stick в гнездо до защелкивания в фиксаторах.
- 2 Нажмите кнопку **Пуск** и выберите **Компьютер** для открытия окна **Компьютер**.
- 3 Нажмите правую кнопку мыши на значке карты памяти Memory Stick и выберите пункт **Формат**.
- 4 Выберите **Восстановить умолчания**.

! Размер единицы выделяемой памяти и файловая система могут быть разными.

Не выбирайте значение **NTFS** в раскрывающемся списке **Файловая система**: это может привести к неполадкам в работе.



При выборе режима **Быстрое форматирование** в меню **Режимы форматирования** процедура форматирования выполняется быстрее.

- 5 Выберите **Пуск**.
- 6 В ответ на запрос подтверждения нажмите кнопку **ОК**.
Запускается процедура форматирования.

!
Время, требуемое для выполнения этой процедуры, зависит от карты памяти Memory Stick.

- 7 По окончании процедуры нажмите кнопку **ОК**.
- 8 Нажмите кнопку **Заккрыть**.

Извлечение карты памяти Memory Stick

Процедура извлечения карты памяти Memory Stick

- 1 Убедитесь в том, что индикатор доступа к карте памяти Memory Stick не горит.
- 2 Нажмите на карту памяти Memory Stick в сторону компьютера.
Карта памяти Memory Stick будет выдвинута из компьютера.
- 3 Потяните карту памяти Memory Stick наружу и извлеките ее из гнезда.

!
Извлекая карту памяти Memory Stick, соблюдайте осторожность во избежание ее непредусмотренного выталкивания.

Не извлекайте карту памяти Memory Stick при горящем индикаторе доступа к карте памяти Memory Stick. В противном случае возможна потеря данных. Загрузка больших объемов данных может потребовать продолжительного времени, поэтому перед извлечением карты памяти Memory Stick убедитесь в том, что индикатор не горит.

Использование других карт памяти

Помимо гнезд Memory Stick и ExpressCard на компьютере предусмотрено гнездо карт памяти **SD**. Это гнездо может использоваться для передачи данных между цифровыми камерами, портативными видеокамерами, аудиопроигрывателями и другими аудио-/видеоустройствами.

Предварительные сведения о картах памяти

Гнездо **SD** компьютера предназначено для установки карт следующих типов:

- Карта памяти SD
- Карта памяти SDHC
- Карты MultiMediaCard (MMC)

В разделе **Информация о технической поддержке Sony (стр. 195)** приведены ссылки на web-узлы технической поддержки, на которых представлена последняя информация о совместимых картах памяти.

!

Данный компьютер признан совместимым только с основными картами памяти, которые доступны с сентября 2007 г. Однако не для всех карт памяти, удовлетворяющих тем же спецификациям в качестве совместимых носителей, можно гарантировать совместимость.

Следите за правильностью установки карты памяти в гнездо **SD**.

В ходе тестирования карт памяти SD емкостью до 2 Гбайт и карт памяти SD высокой емкости (SDHC) до 8 Гбайт подтверждена их совместимость с данным компьютером.

Гнездо карт памяти **SD** на данном компьютере не поддерживает функции защиты от нарушения авторских прав и передачи данных на высокой скорости, предусмотренные на карты памяти SD и SDHC.

Не пытайтесь вставить в гнездо карт памяти **SD** карту памяти или адаптер карт памяти другого типа. Попытка извлечения несовместимой карты памяти или адаптера карт памяти из гнезда может привести к повреждению компьютера.

При установке карты памяти в гнездо карт памяти **SD** и извлечении ее из гнезда следует соблюдать осторожность. Не применяйте силу, вставляя и извлекая карту памяти из гнезда.

Установка карты памяти

Процедура установки карты памяти

- 1 Найдите гнездо карты памяти **SD**.
- 2 Держите карту памяти стрелкой вверх и в направлении гнезда карты памяти.

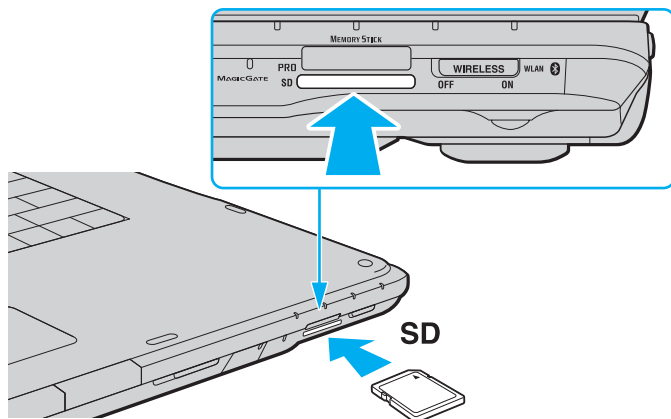

- 3 Аккуратно вставьте карту памяти в гнездо до защелкивания.
Не применяйте силу, вставляя карту в гнездо.



Если карта памяти не вставляется в гнездо легко, аккуратно извлеките ее и убедитесь, что карта была расположена правильно.

Извлечение карты памяти

! Не извлекайте карту памяти при горящем индикаторе карты памяти **SD**. Это может привести к повреждению карты или данных на ней.

Процедура извлечения карты памяти

- 1 Убедитесь в том, что индикатор карты памяти **SD** не горит.
- 2 Нажмите на выступающую часть карты памяти – карта выдвигается из гнезда.
- 3 Затем аккуратно извлеките карту из гнезда.

Использование сети Интернет

Установка коммутируемого соединения с Интернет

Для подключения к сети Интернет необходимо сначала подсоединить компьютер к телефонной линии через телефонный кабель (приобретается отдельно) и получить учетную запись у поставщика услуг Интернет (ISP).

Процедура подсоединения телефонного кабеля

- 1 Подсоедините один конец телефонного кабеля (1) к порту модема  на компьютере.
- 2 Подсоедините другой конец к телефонной розетке (2).

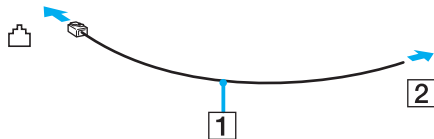

Компьютер не предназначен для работы с общей телефонной линией, его нельзя подключить к платному телефону-автомату; кроме того, возможны сбои при работе с несколькими телефонными линиями или с учрежденческой АТС. В некоторых случаях возможно появление паразитных токов, вызывающих нарушение работы внутреннего модема.

При подключении телефонного кабеля через разветвитель модем или подсоединенное устройство может работать со сбоями.

Процедура настройки коммутируемого соединения с Интернет

- 1 Нажмите кнопку **Пуск**, затем выберите **Панель управления**.
- 2 Выберите **Подключение к Интернету** в меню **Сеть и Интернет**.
Открывается окно **Подключение к Интернету**.
- 3 Нажмите кнопку **Удаленный доступ**.
- 4 Следуйте инструкциям, отображаемым на экране.

Использование беспроводной локальной сети WLAN

С помощью предусмотренной компанией Sony встроенной поддержки WLAN все цифровые устройства со встроенными функциями WLAN могут свободно обмениваться данными по сети. Беспроводная локальная сеть (WLAN) – это сеть, по которой пользователь может подключаться к локальной сети (LAN) через беспроводное соединение (посредством радиосвязи). Поэтому теперь нет необходимости прокладывать кабели или провода через стены и перекрытия.

Технология Sony WLAN поддерживает все обычные функции соединения через сеть Ethernet, а также функции мобильной связи и роуминга. Доступ к информации, ресурсам Интернет/корпоративной сети можно получить, например, находясь на совещании или в пути.

Возможен обмен данными с ограниченным количеством компьютеров без точки доступа (одноранговая сеть). Поддерживается также обмен данными через точку доступа, что позволяет создать сеть с полной инфраструктурой.



В некоторых странах/регионах использование изделий WLAN ограничено местным законодательством (например, может ограничиваться количество каналов). Поэтому перед использованием функций WLAN внимательно ознакомьтесь с документом **Правила эксплуатации беспроводной сети**.

При работе в беспроводной сети WLAN применяется стандарт IEEE 802.11a^{*}/b/g или предварительная версия стандарта IEEE 802.11n^{*}; обозначение стандарта указывает используемую технологию. Стандарт содержит протоколы шифрования Протоколы защиты WEP, WPA2 и WPA. Оба протокола WPA2 и WPA, разработанные совместно IEEE и группой Wi-Fi, представляют собой спецификацию основанных на стандартах взаимодействующих расширений, повышающих уровень защищенности данных и возможности управления доступом для существующих сетей Wi-Fi. WPA разработан с учетом совместимости с разрабатываемым стандартом IEEE 802.11i. В нем применен улучшенный протокол шифрования данных TKIP (протокол целостности временного ключа) в дополнение к аутентификации пользователя с использованием протоколов 802.1X и EAP (протокол расширенной аутентификации). Шифрование данных защищает уязвимые беспроводные соединения между клиентами и точками доступа. Кроме того, предусмотрены и другие типовые механизмы обеспечения безопасности в локальных сетях, применяемые для повышения конфиденциальности передаваемых данных, например, защита паролем, сквозное шифрование, виртуальные частные сети и аутентификация. WPA2, второе поколение WPA, обеспечивает более высокий уровень защиты данных/управления сетевым доступом и предназначен для защиты устройств, соответствующих всем версиям стандарта 802.11, в том числе, 802.11b, 802.11a, 802.11g, а также предварительной версии многодиапазонного и многорежимного стандарта 802.11n. Кроме того, на основе одобренного IEEE стандарта 802.11i протокол WPA2 обеспечивает безопасность на уровне требований правительства за счет внедрения аутентификации на базе 802.1X и алгоритма шифрования AES, совместимого со стандартом FIPS 140-2 Национального института стандартов и технологий (NIST). WPA2 совместим с WPA.

* О поддержке стандарта IEEE 802.11a и/или предварительной версии стандарта IEEE 802.11n конкретной моделью см. раздел спецификаций в интерактивной документации.

Стандарт IEEE 802.11b/g – это стандарт беспроводной локальной сети, использующий полосу частот 2,4 ГГц. Стандарт IEEE 802.11g обеспечивает высокую скорость передачи данных, превышающую скорость передачи по стандарту IEEE 802.11b.

Стандарт IEEE 802.11a – это стандарт беспроводной локальной сети, использующий полосу частот 5 ГГц и обеспечивающий скорость передачи данных до 54 Мбит/с.

Предварительная версия стандарта IEEE 802.11n определяет стандарт беспроводной локальной сети, использующий полосу частот 2,4 или 5 ГГц и обеспечивающий скорость передачи данных до 144 Мбит/с* в полосе частот 2,4 ГГц и до 300 Мбит/с* в полосе частот 5 ГГц.

* Фактическая скорость передачи данных зависит от параметров точки доступа и других условий.

Данный компьютер позволяет использовать технологию Intel® Next-Gen Wireless-N*, совместимую со стандартом IEEE 802.11a/b/g и с предварительной версией стандарта IEEE 802.11n.

* Применяется только на моделях, поддерживающих предварительную версию стандарта IEEE 802.11n.

Обмен данными между устройствами в беспроводных локальных сетях, использующими полосу частот 2,4 ГГц, и устройствами, использующими полосу частот 5 ГГц, невозможен в связи с различием рабочих частот.

Полоса частот 2,4 ГГц, используемая совместимыми беспроводными сетевыми устройствами, также используется и другим оборудованием. Несмотря на то, что в совместимых беспроводных сетевых устройствах используется технология защиты от помех других устройств, работающих на тех же частотах, такие помехи могут привести к снижению скорости передачи и сокращению области устойчивой связи вплоть до полного нарушения связи.

Скорость передачи данных зависит от расстояния между взаимодействующими устройствами, наличия препятствий между ними, конфигурации устройств, условий распространения радиоволн и используемого программного обеспечения. Кроме того, в зависимости от условий распространения радиоволн возможны прерывания связи.

Пространственная область устойчивой связи зависит от реального расстояния между взаимодействующими устройствами, наличия препятствий между ними, условий распространения радиоволн и условий внешней среды (включая наличие стен и материалов стен), а также от используемого программного обеспечения.

Работа устройств IEEE 802.11b и IEEE 802.11g в одной беспроводной сети может привести к снижению общей скорости передачи данных вследствие радиопомех. С учетом этого фактора в устройствах IEEE 802.11g предусмотрена возможность снижения скорости передачи данных для обеспечения связи с устройствами IEEE 802.11b. Если скорость передачи меньше ожидаемой, для повышения скорости можно попробовать изменить беспроводной канал в точке доступа.

Обмен данными без точки доступа (одноранговая сеть)

Одноранговая сеть – это локальная сеть, образованная только беспроводными устройствами без центрального контроллера или точки доступа. Каждое устройство напрямую связывается с другими устройствами в сети. Настроить одноранговую сеть легко даже в домашних условиях.

- Если беспроводное соединение инициировано компьютером VAIO, по умолчанию используется канал 11.
- Если беспроводное соединение инициировано оборудованием одноранговой беспроводной сети, выбор канала для беспроводного подключения выполняется оборудованием одноранговой беспроводной сети.

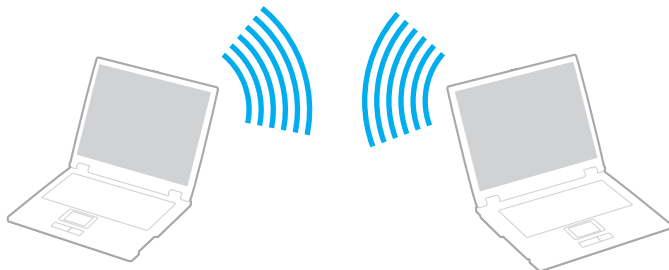

Процедура организации связи без точки доступа (одноранговой сети)

! Предварительная версия стандарта IEEE 802.11n, использующего полосу частот 2,4 или 5 ГГц, не действует в одноранговых сетях.

- 1 Установите переключатель **WIRELESS** или **WIRELESS LAN** в положение включения. Загорается индикатор беспроводной локальной сети.
- 2 Дважды щелкните на значке  ( / ) на панели задач для отображения окна **Wireless Device Switch**.
- 3 Выберите требуемые параметры беспроводной связи и нажмите **ОК**.
- 4 Нажмите кнопку **Пуск**, затем выберите **Панель управления**.
- 5 Выберите **Просмотр состояния сети и задач** в разделе **Сеть и Интернет**.
- 6 На левой панели выберите **Настройка подключения или сети**. Открывается окно **Настройка подключения или сети**.
- 7 Выберите режим для задания параметров одноранговой сети и нажмите кнопку **Далее**.
- 8 Следуйте инструкциям, отображаемым на экране.

 О поддержке технологии Bluetooth, стандарта IEEE 802.11a/b/g и/или предварительной версии стандарта IEEE 802.11n конкретной моделью см. разделы спецификаций в интерактивной документации.

Обмен данными через точку доступа (инфраструктурная сеть)

Инфраструктурная сеть является расширением существующей проводной локальной сети для подключения беспроводных устройств через точку доступа (не входит в комплект поставки), например, точку доступа Sony. Точка доступа соединяет беспроводную и проводную сеть и работает как центральный контроллер беспроводной ЛС. Точка доступа координирует передачу и прием данных нескольких беспроводных устройств в пределах определенной пространственной области.

Точка доступа определяет выбор канала, который используется в инфраструктурной сети.

! Дополнительная информация о выборе канала, используемого точкой доступа, приведена в руководстве, поставляемом вместе с точкой доступа.

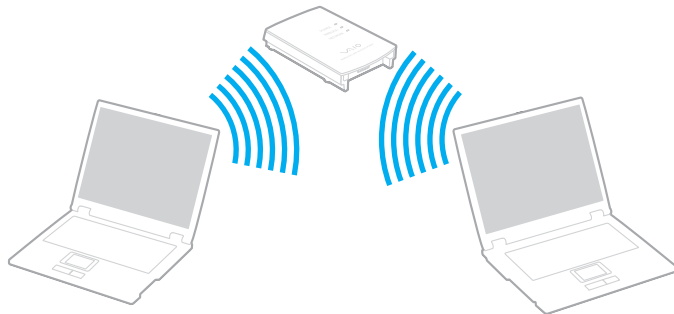

Процедура соединения с беспроводной сетью

- 1 Проверьте, установлена ли точка доступа.
Подробнее см. руководство, прилагаемое к точке доступа.
- 2 Установите переключатель **WIRELESS** или **WIRELESS LAN** в положение включения.
Загорается индикатор беспроводной локальной сети.
- 3 Дважды щелкните на значке  ( / ) на панели задач для отображения окна **Wireless Device Switch**.
- 4 Выберите требуемые параметры беспроводной связи и нажмите **OK**.
- 5 Щелкните правой кнопкой мыши на значке  или  на панели задач и выберите **Подключение к сети**.
- 6 Выберите требуемую точку доступа и нажмите **Подключить**.



Для аутентификации WPA-PSK или WPA2-PSK необходимо ввести идентификационную фразу. Для идентификационной фразы учитывается регистр, длина этой фразы – от 8 до 63 алфавитно-цифровых символов или до 64 символов при использовании цифр от 0 до 9 и букв от A до F.

О поддержке технологии Bluetooth, стандарта IEEE 802.11a/b/g и/или предварительной версии стандарта IEEE 802.11n конкретной моделью см. разделы спецификаций в интерактивной документации.

Завершение обмена данными по беспроводной локальной сети

Процедура завершения связи по беспроводной локальной сети

Установите переключатель **WIRELESS** или **WIRELESS LAN** в положение “выключено”.



! Отключение функции беспроводной сети при обращении к удаленным документам, файлам или ресурсам может привести к потере данных.

Использование функции Bluetooth

Функциональные возможности Bluetooth поддерживаются не всеми моделями. Если требуется уточнить, поддерживает ли данная модель технологию Bluetooth, просмотрите технические характеристики компьютера в интерактивно режиме.

Можно установить беспроводное соединение данного компьютера с другим устройством Bluetooth, например, с другим компьютером или мобильным телефоном. Передача данных без кабелей возможна между устройствами, расположенными на расстоянии до 10 м друг от друга.

Процедура установления связи с применением технологии Bluetooth

- 1 Включите переключатель **WIRELESS**.
- 2 Дважды щелкните на значке  ( / ) на панели задач для отображения окна **Wireless Device Switch**.
- 3 Выберите **Enable Bluetooth Device**.
- 4 Нажмите **ОК**.

Замечания об работе с функциями Bluetooth

- Скорость передачи данных зависит от следующих факторов:
 - препятствия, например, стены, расположенные между устройствами;
 - расстояние между устройствами;
 - материал, из которого изготовлены стены;
 - расположенные поблизости микроволновые устройства и беспроводные телефоны;
 - радиочастотные помехи и другие условия эксплуатации;
 - конфигурация устройств;
 - тип программного приложения;
 - тип операционной системы;
 - одновременное использование функций WLAN и Bluetooth на одном компьютере;
 - размер передаваемого файла.
- Следует учитывать, что в силу ограничений стандарта Bluetooth возможно повреждение больших файлов при длительной передаче вследствие воздействия внешних электромагнитных помех.
- Все устройства Bluetooth должны быть сертифицированы, что гарантирует соблюдение применимых стандартных требований. Но и при соблюдении стандартов производительность, характеристики и порядок работы различных устройств могут отличаться. В некоторых ситуациях обмен данными невозможен.
- Основное свойство технологии Bluetooth состоит в том, что при воспроизведении звука через подключенное к компьютеру устройство Bluetooth возможно несинхронное воспроизведение видеоизображения и звука.

- ❑ Диапазон 2,4 ГГц, в котором работают устройства Bluetooth и WLAN, используется разнообразными устройствами. В устройствах Bluetooth применяется технология защиты от помех, создаваемых устройствами, которые работают в том же частотном диапазоне. Однако одновременное использование функции Bluetooth и устройств беспроводной связи может вызывать радиопомехи и приводить к снижению скорости обмена данными и сокращению расстояния по сравнению со стандартными значениями.



Перед началом работы с функцией Bluetooth ознакомьтесь с документом **Правила эксплуатации Bluetooth**.

- ❑ Функция Bluetooth может быть не совместима с устройствами или программным обеспечением других изготовителей.
- ❑ Основное свойство технологии Bluetooth состоит в том, что при подключении нескольких устройств Bluetooth к компьютеру может возникать перегрузка полосы частот, приводящая к снижению характеристик устройств.

Защита Bluetooth

Технология беспроводной связи Bluetooth предусматривает функцию аутентификации, которая позволяет распознавать устройство, с которым устанавливается связь. С помощью функции аутентификации можно запретить доступ к компьютеру для анонимных устройств Bluetooth.

При установлении соединения между двумя устройствами в первый раз необходимо определить и зарегистрировать в обоих устройствах общий код доступа (пароль, необходимый для аутентификации). После регистрации устройств повторный ввод кода доступа не требуется.



Код доступа может изменяться для каждого сеанса связи, однако он должен быть одинаковым для обоих устройств.

Для некоторых устройств (например, для мыши) код доступа не требуется.

Обмен данными с другим устройством Bluetooth

К компьютеру можно подключить другое устройство Bluetooth (например, другой компьютер, мобильный телефон, карманный компьютер, минигарнитуру, мышь или цифровую камеру) без использования кабелей.



Для установления соединения с другим устройством Bluetooth

Для связи с другим устройством Bluetooth необходимо предварительно настроить функции Bluetooth. Для просмотра инструкций по настройке функций Bluetooth и работе с ними найдите информацию о технологии Bluetooth в разделе **Справка и поддержка Windows**. Для доступа к разделу **Справка и поддержка Windows** нажмите кнопку **Пуск** и выберите **Справка и поддержка**.

Завершение обмена данными по технологии Bluetooth

Процедура завершения связи с применением технологии Bluetooth

Выключите устройство Bluetooth, обменивающееся данными с компьютером.

Работа с гарнитурой Bluetooth

Гарнитура Bluetooth (не входит в комплект поставки) используется во время видеоконференций по сети Интернет с использованием программы мгновенного обмена сообщениями. Подробнее об использовании гарнитуры Bluetooth см. в руководстве, поставляемом с гарнитурой Bluetooth.

Для подключения гарнитуры Bluetooth к компьютеру

- 1 Для включения гарнитуры Bluetooth нажмите и удерживайте нажатой не менее пяти секунд кнопку питания гарнитуры.
- 2 Нажмите кнопки громкости и удерживайте их нажатыми до тех пор, пока индикатор не замигает красным и зеленым цветом (не менее пяти секунд).
- 3 Нажмите кнопку **Пуск** и выберите **Панель управления, Оборудование и звук, Устройства Bluetooth** (Bluetooth Devices).
Открывается окно **Устройства Bluetooth** (Bluetooth Devices).
- 4 На вкладке **Устройства** (Devices) выберите **Добавить** (Add).
Открывается окно **Мастер установки устройств Bluetooth** (Add Bluetooth Device Wizard).
- 5 Установите флажок **Устройство настроено и готово к обнаружению** (My device is set up and ready to be found) и нажмите **Далее** (Next).
Мастер выполняет поиск устройств Bluetooth в пределах досягаемости и, если поиск удастся, распечатывает их список.
- 6 Выберите имя устройства для гарнитуры Bluetooth и нажмите **Далее** (Next).
- 7 Введите "0000" в поле **Используйте ключ доступа указанный в документации** (Use the passkey found in the documentation) и нажмите **Далее** (Next).
- 8 Нажмите **Готово** (Finish).
На вкладке **Устройства** (Devices) в окне **Устройства Bluetooth** (Bluetooth Devices) отображается значок гарнитуры.
- 9 При отображении окна параметров гарнитуры следуйте инструкциям на экране.

Отсоединение гарнитуры от компьютера

- 1 Нажмите кнопку **Пуск** и выберите **Панель управления, Оборудование и звук, Устройства Bluetooth** (Bluetooth Devices).
Открывается окно **Устройства Bluetooth** (Bluetooth Devices).
- 2 Выберите значок гарнитуры, затем выберите **Отключить** (Disconnect).
- 3 Нажмите **ОК**.

Использование периферийных устройств

Функциональные возможности компьютера VAIO можно значительно расширить, используя различные порты компьютера.

- Подсоединение внешних громкоговорителей (стр. 90)
- Подсоединение внешнего монитора (стр. 91)
- Выбор режимов отображения (стр. 96)
- Использование функции “Несколько мониторов” (стр. 97)
- Подсоединение внешнего микрофона (стр. 99)
- Подсоединение USB-устройства (стр. 100)
- Подсоединение принтера (стр. 103)
- Подсоединение устройства i.LINK (стр. 104)
- Подсоединение к локальной сети (стр. 106)

Подсоединение внешних громкоговорителей

Качество звука компьютера можно значительно повысить, подсоединив внешние громкоговорители.

Для подсоединения внешних громкоговорителей

- 1 Подсоедините кабель громкоговорителей (1) к гнезду наушников (2) .
- 2 Подсоедините другой конец кабеля к внешним громкоговорителям (3).
- 3 Уменьшите уровень громкости внешних громкоговорителей перед их включением.

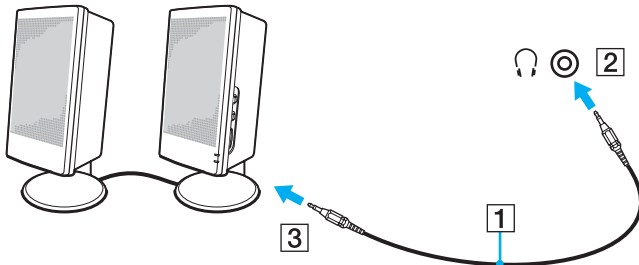

Убедитесь в том, что внешние громкоговорители предназначены для подключения к компьютеру.



Не кладите дискеты на громкоговорители – магнитное поле может повредить данные на дискетах.

Подсоединение внешнего монитора

К данному компьютеру можно подсоединить внешний монитор (не входит в комплект поставки). Например, компьютер можно использовать со стационарным монитором или проектором.



Подсоединяйте шнур питания внешнего монитора только после подсоединения всех остальных кабелей.

Подсоединение компьютерного монитора

К данному компьютеру можно подсоединить компьютерный монитор.

Для подсоединения компьютерного монитора

- 1 При необходимости подсоедините один конец шнура питания монитора (1) к монитору, а другой – к розетке электросети.
- 2 Для подключения монитора VGA подсоедините кабель монитора (2) (приобретается отдельно) к порту монитора (VGA) (3) на компьютере.
- 3 Для подключения монитора TFT/DVI подсоедините его к порту **HDMI** на компьютере через кабель HDMI (приобретается отдельно) и адаптер сопряжения интерфейсов HDMI и DVI-D (приобретается отдельно).

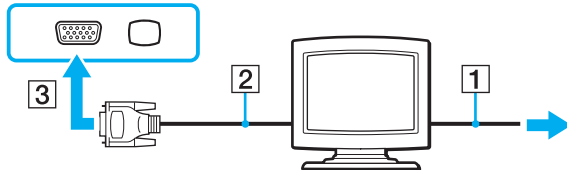

Сокращение DVI-D означает “цифровой визуальный интерфейс – цифровой”. Данная разновидность разъема DVI поддерживает только цифровые видеосигналы (аналоговые видеосигналы не поддерживаются). Это 24-контактный разъем.

Разъем DVI-I (цифровой визуальный интерфейс – интегрированный) поддерживает цифровые и аналоговые видеосигналы. Это 29-контактный разъем.

Подсоединение мультимедийного монитора

К данному компьютеру можно подсоединить мультимедийный монитор со встроенными громкоговорителями и микрофоном.

Для подсоединения мультимедийного монитора

- 1 Подсоедините один конец шнура питания мультимедийного монитора (1) к розетке электросети.
- 2 Подсоедините кабель монитора (2) (в комплект поставки не входит) к разъему монитора VGA (3) □ на компьютере.
- 3 Подсоедините кабель громкоговорителей (4) к гнезду наушников (5) 🎧 компьютера.
- 4 Подсоедините кабель микрофона (6) к гнезду микрофона (7) 🎤 компьютера.

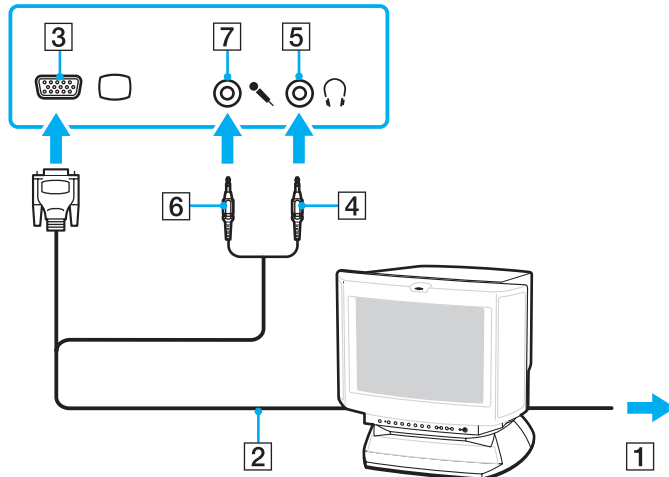

Подсоединение телевизора

Имеется возможность подключения к компьютеру телевизора.

Для подключения телевизора к компьютеру

- 1 Подсоедините шнур питания телевизора к розетке электросети.
- 2 Подсоедините один конец кабеля S Video (приобретается отдельно) к порту **S VIDEO OUTPUT** на компьютере, а другой конец – к телевизору.
- 3 Подсоедините один конец аудиокабеля (в комплект поставки не входит) к гнезду наушников на компьютере, а другой его конец подсоедините к телевизору.
- 4 Переключите входной канал телевизора для работы от внешнего источника сигнала.
- 5 Настройте телевизор.

Если на телевизоре предусмотрен разъем HDMI, можно также подключить телевизор к компьютеру через кабель HDMI (приобретается отдельно).

Процедура подсоединения телевизора, совместимого с HDMI, к компьютеру

- 1 Подсоедините шнур питания телевизора к розетке электросети.
- 2 Подсоедините один конец кабеля HDMI к порту **HDMI** компьютера, а другой его конец подсоедините к телевизору.
- 3 Переключите входной канал телевизора для работы от внешнего источника сигнала.
- 4 Настройте телевизор.



В случае применения драйвера устройства, отличного от драйвера, поставляемого корпорацией Sony, изображение и звук отсутствуют. Необходимо использовать новейшую версию драйвера Sony.



Дополнительная информация по установке и эксплуатации приведена в руководстве, прилагаемом к телевизору.

Предусмотрено подключение выхода HDMI к усилителю аудио-/видеосигнала для воспроизведения звука через усилитель и подключение усилителя с помощью другого кабеля HDMI к телевизору для отображения видеоизображения.

Если разрешение экрана компьютера превышает 1024 x 768, часть изображения не будет помещаться на экране телевизора. Для вывода полного изображения уменьшите разрешение экрана компьютера до 1024 x 768 или меньше.

Если телевизор оснащен портом HDMI и портом DVI-D, рекомендуется использовать порт HDMI.

Кабель HDMI передает видео- и аудиосигналы.

Подсоединение проектора

К компьютеру можно подсоединить проектор (например, проектор Sony с ЖК-дисплеем).

Для подсоединения проектора

- 1 Подсоедините шнур питания проектора (1) к розетке электросети.
- 2 Подсоедините кабель сигнала RGB (2) (в комплект поставки не входит) к разъему монитора VGA (3) □ на компьютере.
- 3 Подсоедините аудиокабель (4) (в комплект поставки не входит) к разъему наушников (5) 🎧 на компьютере.
- 4 Подсоедините сигнальный кабель RGB и аудиокабель к соответствующим разъему и гнезду проектора (6).

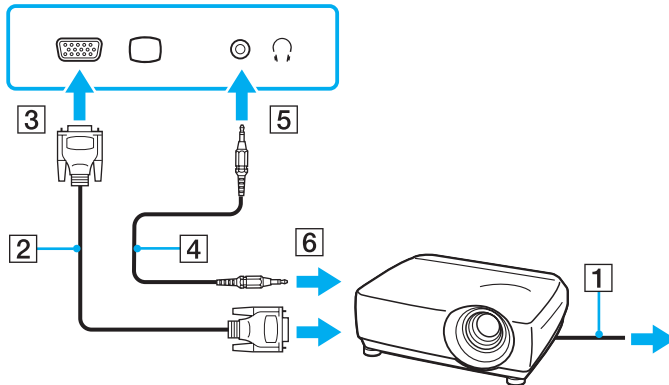

Выбор режимов отображения

Когда к компьютеру подключен внешний монитор (настольный монитор и т.д.), можно выбрать устройство, которое выполняет функции основного экрана.

Об одновременном выводе изображения на экран компьютера и на внешний монитор см. раздел **Использование функции “Несколько мониторов” (стр. 97)**.

Для выбора монитора

- 1 Нажмите кнопку **Пуск**, затем выберите **Панель управления**.
- 2 Нажмите кнопку **Дополнительные параметры**.
- 3 Выберите **NVIDIA Control Panel**.
- 4 Выберите параметры настройки монитора в области **Дисплей** (Display).
- 5 Для изменения параметров следуйте инструкциям, которые отображаются на экране.



Мониторы и проекторы некоторых типов не позволяют выводить изображение одновременно на экран компьютера и внешний монитор или проектор.

Внешний монитор следует включать до включения компьютера.

Использование функции “Несколько мониторов”

Функция “Несколько мониторов” позволяет распределить области рабочего стола между различными мониторами. Например, если внешний дисплей подсоединен к разъему монитора VGA, экран компьютера и внешний дисплей могут функционировать как единый рабочий стол.

Можно перемещать курсор с одного экрана на другой. Это позволяет перетаскивать объекты, например, окна открытых приложений или панели инструментов, с одного экрана на другой.

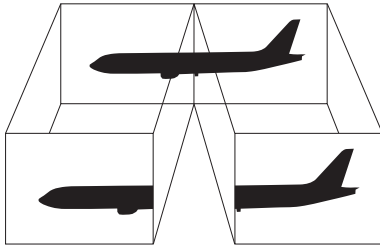

Некоторые мониторы не поддерживают функцию “Несколько мониторов”.

Некоторые приложения не совместимы с функцией “Несколько мониторов”.

При работе в режиме нескольких мониторов компьютер не должен переключаться в режим гибернации или спящий режим – в противном случае возможны сбои при возврате компьютера в обычный режим.

Если на мониторах установлены разные настройки цветов, не размещайте одно окно на двух экранах – это может привести к неправильной работе программного обеспечения.

Установите для обоих мониторов меньшее количество цветов или более низкое разрешение.

Для выбора режима “Несколько мониторов”

- 1 Нажмите кнопку **Пуск**, затем выберите **Панель управления**.
- 2 В разделе **Оформление и персонализация** выберите **Настройка разрешения экрана**.
Отображается окно **Параметры экрана**.
- 3 Нажмите правую кнопку мыши на мониторе номер **2** и выберите **Присоединенный**.
- 4 Нажмите **ОК**.
В ответ на запрос подтверждения нажмите кнопку **Да**.



Для перехода в режим одновременного вывода изображения на несколько мониторов можно пользоваться одной из кнопок **S**, предварительно назначив этой кнопке **S** соответствующую функцию. Для назначения кнопке **S** новой функции нажмите эту кнопку **S** и удерживайте ее нажатой до отображения окна изменения функций кнопок. Подробнее о кнопках **S** см. раздел **Использование кнопок специальных функций (стр. 35)**.

Кроме того, компьютер позволяет установить количество цветов и разрешение отдельно для каждого монитора, а также индивидуально настроить режим “Несколько мониторов”.

Подсоединение внешнего микрофона

Если требуется устройство ввода аудиосигнала (например, при речевом диалоге по сети Интернет), следует подсоединить внешний микрофон (приобретается отдельно).

Для подсоединения внешнего микрофона

Подсоедините кабель микрофона (1) к гнезду микрофона (2) .

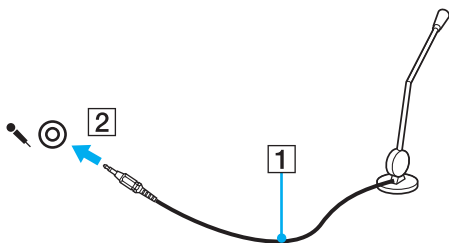

Убедитесь в том, что микрофон предназначен для подключения к компьютеру.

Подсоединение USB-устройства

Для предотвращения повреждения компьютера и/или USB-устройства соблюдайте следующие требования:

- ❑ Перемещая компьютер с подсоединенным USB-устройством, избегайте ударов и иных воздействий на порты USB.
- ❑ Не кладите компьютер с подсоединенными USB-устройствами в сумку или в портфель.

Подсоединение мыши USB

Для подсоединения мыши USB

- 1 Выберите один из портов USB (1) .
- 2 Подсоедините кабель мыши USB (2) к порту USB.
USB-мышь (не входит в комплект поставки) готова к работе (3).

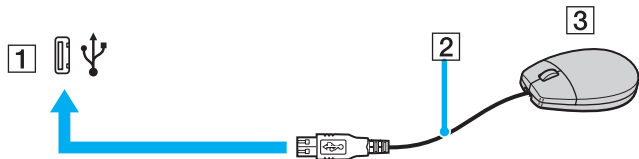

Подсоединение USB-дисковода гибких дисков

Имеется возможность приобретения USB-дисковода гибких дисков и подключения его к компьютеру.

Процедура подсоединения USB-дисковода гибких дисков

- 1 Выберите один из портов USB (1) .
- 2 Подсоедините кабель USB-дисковода гибких дисков (2) к порту USB.
USB-дисковод гибких дисков (3) готов к работе.

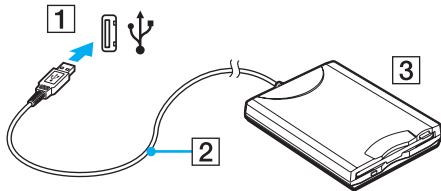

! При работе с USB дисководом гибких дисков не прикладывайте усилий к порту USB. Это может вызвать неполадки в работе компьютера.

Отсоединение USB-дисководов гибких дисков

Отсоединение USB-дисководов гибких дисков возможно как при включенном, так и при выключенном компьютере. Отсоединение дисководов при нахождении компьютера в энергосберегающем режиме (режим гибернации или спящий режим) может вызвать сбой в работе компьютера.

Процедура отсоединения USB-дисководов гибких дисков



В случае отсоединения дисководов гибких дисков USB от выключенного компьютера пропустите шаги 1 – 8.

- 1 Закройте все программы, которые обращаются к дисководу гибких дисков.
- 2 Дважды щелкните на значке **Безопасное извлечение устройства** на панели задач. Открывается окно **Безопасное извлечение устройства**.
- 3 Выберите дисковод гибких дисков, который требуется отключить.
- 4 Нажмите кнопку **Остановить**.
Откроется окно **Остановка устройства**.
- 5 Подтвердите, что дисковод для дискет можно безопасно удалить из системы.
- 6 Нажмите **ОК**.
Отображается сообщение о том, что теперь устройство можно безопасно отсоединить.
- 7 Нажмите **ОК**.
- 8 Нажмите **Закрывать** для закрытия окна **Безопасное извлечение устройства**.
- 9 Отсоедините дисковод гибких дисков от компьютера.

Подсоединение принтера

Для печати документов к компьютеру можно подсоединить Windows-совместимый принтер.

Подключение принтера к порту USB

К компьютеру можно подсоединить USB-принтер, совместимый с установленной версией Windows.

Процедура подключения принтера к порту USB

- 1 Подсоедините шнур питания принтера (1) к розетке электросети.
- 2 Выберите один из портов USB (3) .
- 3 Подсоедините один конец кабеля USB принтера (2) (в комплект поставки не входит) к порту USB компьютера, другой конец – к принтеру.

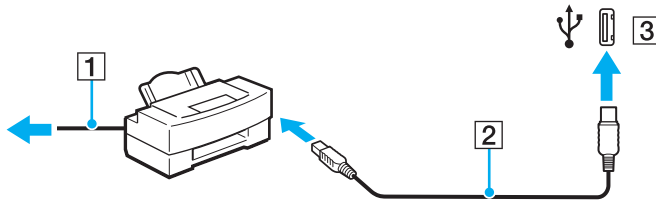

Подсоединение устройства i.LINK

Замечания о подсоединении устройств i.LINK

- ❑ В компьютере предусмотрен порт i.LINK, который служит для подключения устройств i.LINK, например, цифровых видеокамер.
- ❑ Порт i.LINK компьютера не обеспечивает подачу питания на внешние устройства (обычно питание устройств подается через порты i.LINK).
- ❑ Порт i.LINK поддерживает скорость передачи данных до 400 Мбит/с; однако реальная скорость передачи данных зависит от скорости передачи внешнего устройства.
- ❑ Кабели i.LINK, не входящие в комплект поставки, имеются в продаже не во всех странах и регионах.
- ❑ Возможность соединения через интерфейс i.LINK с другими совместимыми устройствами не гарантируется.
- ❑ Возможность соединения через интерфейс i.LINK определяется используемыми приложениями, операционной системой и i.LINK-совместимыми устройствами. Подробнее см. руководство, прилагаемое к программному обеспечению.
- ❑ Перед подсоединением к компьютеру периферийных устройств, совместимых с интерфейсом i.LINK (например, дисковод жестких дисков или дисковод перезаписываемых компакт-дисков), проверьте их технические характеристики и совместимость с операционной системой.

Подсоединение цифровой видеокамеры

Процедура подсоединения цифровой видеокамеры

Подсоедините один конец кабеля i.LINK (1) (не входит в комплект поставки) к порту i.LINK (2) компьютера, другой конец кабеля – к порту DV In/Out (3) цифровой видеокамеры.

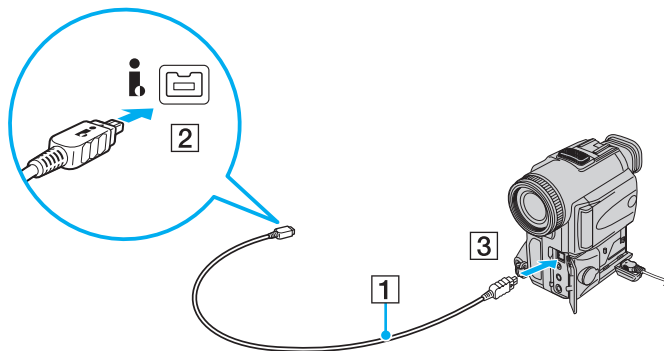

В цифровых видеокамерах Sony порты **DV Out**, **DV In/Out** и **i.LINK** являются i.LINK-совместимыми.

Цифровая видеокамера Sony рассматривается здесь в качестве примера; подключение цифровых видеокамер других изготовителей может выполняться по-другому.

Возможность доступа к изображениям, сохраненным на карте памяти Memory Stick, при использовании соединения i.LINK не предусмотрена.

Подсоединение к локальной сети

Компьютер можно подсоединять к сетям типов 1000BASE-T/100BASE-TX/10BASE-T через сетевую кабель Ethernet. Подсоедините один конец сетевого кабеля (в комплект поставки не входит) к сетевому порту (Ethernet) компьютера, другой конец кабеля – к компьютерной сети. Подробную информацию о настройках и устройствах, необходимых для подсоединения к сети, можно получить у сетевого администратора.

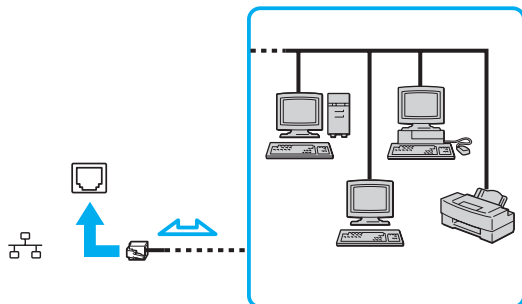

Подсоединение компьютера к сети возможно с использованием настроек по умолчанию.



Запрещается подсоединять телефонные линии к сетевому разъему (LAN) компьютера.

При подсоединении сетевого разъема (LAN) к телефонной линии (тип которой указан ниже) ток, протекающий через разъем, может стать причиной повреждения оборудования, перегрева или возгорания.

- Домашние (внутренняя громкая связь) или учрежденческие телефонные линии (многоканальный телефон)
- Абонентская линия телефонной сети общего пользования
- УАТС (учрежденческая АТС)

Не подсоединяйте телефонный кабель к сетевому порту.

Индивидуальная настройка компьютера VAIO

В этом разделе содержатся краткие инструкции по изменению основных параметров компьютера VAIO. Среди прочего Вы узнаете, как использовать и настраивать внешний вид программного обеспечения и служебных программ Sony и т.д.

- ❑ **Установка пароля (стр. 108)**
- ❑ **Настройка компьютера с помощью приложения VAIO Control Center (стр. 111)**
- ❑ **Использование энергосберегающих режимов (стр. 112)**
- ❑ **Управление электропитанием с помощью приложения VAIO Power Management (стр. 117)**
- ❑ **Настройка языка на платформе Windows Vista Ultimate (стр. 119)**
- ❑ **Настройка конфигурации модема (стр. 120)**

Установка пароля

Для установки пароля служит одна из функций BIOS.

В случае установки пароля этот пароль необходимо вводить при входе в систему после появления логотипа VAIO. Пароль включения позволяет защитить компьютер от несанкционированного доступа.

Добавление пароля включения

Использование пароля включения позволяет защитить компьютер от несанкционированного доступа.

! После установки пароля включения запуск компьютера без ввода пароля включения невозможен. Не забудьте пароль. Запишите пароль и храните его в безопасности и втайне от других.

Если Вы забыли пароль включения и требуется помощь для сброса пароля, сброс будет осуществлен за дополнительную плату, и, возможно, для сброса пароля потребуется отправить компьютер в центр обслуживания.

Процедура добавления пароля включения

- 1 Включите компьютер.
- 2 При появлении логотипа VAIO нажмите клавишу **F2**.
Отображается экран настройки BIOS. Если этого не произошло, перезапустите компьютер и нажмите несколько раз клавишу **F2** при появлении логотипа VAIO.
- 3 С помощью клавиш **←** и **→** выберите **Security** для перехода на вкладку **Security**, выберите **Set Machine Password** и нажмите клавишу **Enter**.
- 4 На экране ввода пароля дважды введите пароль и нажмите клавишу **Enter**.
Длина пароля не должна превышать 32 букв и цифр (включая пробелы).
- 5 При отображении запроса на подтверждение нажмите клавишу **Enter**.



Приведенные ниже операции позволяют установить запрос пароля при включении компьютера или при обращении к экрану настройки BIOS.

- 6 Выберите **Password when Power On** в меню **Security**.
Нажмите клавишу пробела для изменения значения с **Disabled** на **Enabled**.
- 7 С помощью клавиш **←** и **→** выберите **Exit**, затем **Exit Setup** и нажмите клавишу **Enter**.
При отображении запроса на подтверждение нажмите клавишу **Enter**.

Изменение и отмена пароля включения

Процедура изменения или отмены пароля включения

- 1 Включите компьютер.
- 2 При появлении логотипа VAIO нажмите клавишу **F2**.
Отображается экран настройки BIOS. Если этого не произошло, перезапустите компьютер и нажмите несколько раз клавишу **F2** при появлении логотипа VAIO.
- 3 Введите текущий пароль и нажмите клавишу **Enter**.
- 4 С помощью клавиш **←** и **→** выберите **Security** для перехода на вкладку **Security**, выберите **Set Machine Password** и нажмите клавишу **Enter**.
- 5 На экране ввода пароля введите текущий пароль один раз и новый пароль дважды, затем нажмите клавишу **Enter**.
Для отмены пароля оставьте пустыми поля **Enter New Password** и **Confirm New Password**, затем нажмите клавишу **Enter**.
По требованию сохранить изменения, нажмите клавишу **Enter**.
- 6 С помощью клавиш **←** и **→** выберите **Exit**, затем **Exit Setup** и нажмите клавишу **Enter**.
При отображении запроса на подтверждение нажмите клавишу **Enter**.

Настройка компьютера с помощью приложения VAIO Control Center

Служебная программа **VAIO Control Center** позволяет просмотреть информацию о системе и задать предпочтительные параметры работы системы.

Процедура использования приложения VAIO Control Center

- 1 Нажмите кнопку **Пуск** выберите **Все программы**, затем **VAIO Control Center**.
Откроется окно **VAIO Control Center**.
- 2 Выберите требуемый элемент интерфейса и измените значение.
- 3 После внесения необходимых изменений нажмите кнопку **ОК**.
При этом будет установлено новое значение параметра.



Дополнительные сведения о каждом параметре приведены в файле справки по программе **VAIO Control Center**.

Некоторые элементы интерфейса **VAIO Control Center** не доступны обычному пользователю.

Изменение режима подсветки логотипа SONY по умолчанию

На моделях, оснащенных логотипом **SONY** с подсветкой, этот логотип загорается при включении компьютера. Режим подсветки по умолчанию можно изменить, в результате чего логотип не будет загораться; для этого выполните следующие действия.

- 1 Нажмите кнопку **Пуск** выберите **Все программы**, затем **VAIO Control Center**.
Откроется окно **VAIO Control Center**.
- 2 Дважды щелкните на элементах **Дисплей** (Display) и **Управление индикатором логотипа** (Logo Lamp Control).
- 3 Следуйте инструкциям, отображаемым на экране.

Использование энергосберегающих режимов

При питании компьютера от аккумуляторного блока можно воспользоваться преимуществами управления режимом электропитания с целью увеличения срока службы аккумулятора. В дополнение к обычному режиму работы, который позволяет отключать определенные устройства, в компьютере предусмотрено два специальных энергосберегающих режима: режим гибернации и спящий режим. При питании от аккумулятора компьютер автоматически переключается в режим гибернации при достижении минимального остаточного заряда аккумулятора независимо от выбранных настроек управления режимом электропитания.



При снижении уровня заряда аккумулятора ниже 10% следует зарядить аккумулятор, подсоединив адаптер переменного тока, или выключить компьютер и установить полностью заряженный аккумулятор.

Работа в обычном режиме

Это нормальный рабочий режим компьютера. В этом режиме горит зеленый индикатор питания. Для экономии электроэнергии можно на время перерывов в работе отключать отдельные устройства, например, экран ЖК-дисплея или дисковод жестких дисков.

Работа в спящем режиме

В спящем режиме экран ЖК-дисплея отключается, а устройство (устройства) хранения данных и центральный процессор переключаются в режим низкого энергопотребления. В этом режиме индикатор питания мигает янтарным цветом.



Если компьютер отсоединен от сети переменного тока, перед длительным перерывом в работе следует перевести компьютер в режим гибернации или выключить его.

Процедура активирования спящего режима

Нажмите кнопку **Пуск**, кнопку со стрелкой рядом с кнопкой **Блокировка** и выберите **Спящий режим**.



Когда компьютер находится в спящем режиме, установка диска невозможна.

Компьютер выходит из спящего режима быстрее, чем из режима гибернации.

В спящем режиме энергопотребление выше, чем в режиме гибернации.

Если в комплект поставки компьютера входит пульт дистанционного управления, для перевода компьютера в спящий режим можно также нажать кнопку спящего режима на пульте дистанционного управления.



Если аккумулятор разряжается во время работы компьютера в спящем режиме, все несохраненные данные утрачиваются. Восстановление последнего рабочего состояния будет невозможно. Во избежание потерь данных необходимо периодически сохранять данные.

Для возврата в обычный режим

Нажмите любую клавишу.

!

Если кнопку питания нажать и удерживать нажатой более четырех секунд, компьютер автоматически выключается. Все несохраненные данные утрачиваются.

Если компьютер не используется в течение определенного времени, он переключается в спящий режим. Во избежание этой ситуации можно изменить параметры спящего режима.

Процедура изменения параметров спящего режима

- 1 Щелкните правой кнопкой на значке состояния питания на панели задач и выберите **Электропитание**.
- 2 Нажмите кнопку **Изменение параметров плана** для текущей схемы управления питанием.
- 3 Измените время перевода компьютера в спящий режим и нажмите кнопку **Сохранить изменения**.

Работа в режиме гибернации

В режиме гибернации состояние системы сохраняется на жестком диске, а питание отключается. Данные не будут утеряны даже в том случае, если аккумулятор полностью разрядится. В этом режиме индикатор питания не горит.



Если не предполагается работать с компьютером в течение длительного периода времени, переведите его в режим гибернации. Этот режим энергосбережения обеспечивает ускоренное выключение и восстановление.

Для активизации режима гибернации

Нажмите клавиши **Fn+F12**.

Компьютер переключается в режим гибернации.

Для перевода компьютера в режим гибернации можно также нажать кнопку **Пуск**, щелкнуть на стрелке рядом с кнопкой **Блокировка** и выбрать пункт **Гибернация**.



Когда компьютер находится в режиме гибернации, загрузка диска невозможна.

Переключение в режим гибернации требует больше времени, чем переключение в спящий режим.

В режиме гибернации энергопотребление ниже, чем в спящем режиме.



Не перемещайте компьютер до тех пор, пока не погаснет индикатор питания.

Для возврата в обычный режим

Нажмите кнопку питания.

Компьютер возвращается в обычный режим.



Если кнопку питания нажать и удерживать нажатой более четырех секунд, компьютер автоматически выключается.



Для возврата в обычный режим из режима гибернации требуется больше времени, чем для возврата из спящего режима.

Управление электропитанием с помощью приложения VAIO Power Management

Функция управления питанием позволяет настроить схемы управления электропитанием при работе от сети переменного тока или от аккумулятора в соответствии с требованиями к энергопотреблению.

VAIO Power Management – это приложение, разработанное исключительно для компьютеров VAIO. Приложение расширяет функции управления питанием Windows, обеспечивая оптимальную работу компьютера и увеличение срока службы аккумулятора. Дополнительную информацию о приложении **VAIO Power Management** см. в файле справки приложения **VAIO Power Management**.

Выбор схемы управления электропитанием

При запуске компьютера на панели задач появляется значок состояния питания. Значок показывает, какой источник питания используется в данный момент, например, электросеть. При выборе этого значка открывается окно со сведениями о текущем состоянии питания.

Функции **VAIO Power Management** доступны в диалоговом окне **Свойства: Электропитание** ОС Windows.

Процедура выбора схемы управления электропитанием

- 1 Щелкните правой кнопкой на значке состояния питания на панели задач и выберите **Электропитание**.
- 2 Выберите требуемую схему управления электропитанием.

Процедура изменения параметров схемы управления электропитанием

- 1** Для требуемой схемы управления электропитанием в окне **Электропитание** выберите **Изменение параметров плана**.
Внесите требуемые изменения в параметры спящего режима и параметры отображения.
- 2** Если требуется изменить значения дополнительных параметров, выберите **Изменить дополнительные параметры питания** и перейдите к шагу 3.
В противном случае выберите **Сохранить изменения**.
- 3** Перейдите на вкладку **VAIO Power Management**.
Измените значения параметров для каждого элемента.
- 4** Нажмите **ОК**.

Настройка языка на платформе Windows Vista Ultimate

На моделях с ОС Windows Vista Ultimate можно загрузить и установить требуемый пакет языковой поддержки. Для получения информации о том, установлена ли на компьютере ОС Windows Vista Ultimate, просмотрите технические характеристики в интерактивном режиме.

! Для загрузки пакета языковой поддержки необходимо подключить компьютер к сети Интернет. О подключении компьютера к сети Интернет см. раздел **Использование сети Интернет** (стр. 72).

Процедура установки пакета языковой поддержки

- 1 Выберите **Пуск, Панель управления, Система и ее обслуживание, Центр начальной настройки**.
- 2 Дважды щелкните на значке **Дополнительные возможности Windows Ultimate**.
- 3 Выберите **Доступные дополнительные возможности**.
- 4 Выберите пакет поддержки требуемого языка и нажмите **Установить**.
Если отображается окно **Центр обновления Windows и Windows Ultimate Extras**, что указывает на наличие важных обновлений, необходимо сначала установить обновления.
Завершите установку обновлений, затем нажмите **Просмотр доступных дополнительных возможностей** для отображения доступных пакетов языковой поддержки и продолжите установку.

Настройка конфигурации модема

Перед началом работы со встроенным модемом (встроенными являются не все модемы), а также при использовании модема в новом месте необходимо убедиться в том, что значение параметра страны/региона в окне активного местоположения **Телефон и модем** соответствует стране/региону, где выполняется набор номера.

Процедура изменения страны/региона в параметрах модема

- 1 Нажмите кнопку **Пуск**, затем выберите **Панель управления**.
- 2 Выберите **Оборудование и звук**.
- 3 Выберите **Телефон и модем**.
Открывается окно **Сведения о местонахождении**.
- 4 Введите требуемые сведения и нажмите кнопку **ОК**.
Открывается окно **Телефон и модем**.
- 5 Выберите местоположение на вкладке **Правила набора номера**.
- 6 Для изменения текущей конфигурации нажмите кнопку **Изменить**.
Откроеется окно **Изменить место**.
Или
Нажмите кнопку **Новое** для настройки модема.
Откроеется окно **Новое место**.
- 7 Убедитесь в том, что значение параметра страны/региона соответствует стране/региону, где выполняется набор номера.

В некоторых странах и регионах импульсный набор номера не поддерживается.
- 8 После изменения параметров местоположения нажмите кнопку **Применить**, затем **ОК**.
Открывается окно **Телефон и модем**.

- 9 Убедитесь в том, что модем присутствует в списке на вкладке **Модемы**.
Если модем отсутствует, нажмите кнопку **Добавить** и следуйте подсказкам мастера.
 - 10 Нажмите кнопку **Применить/ОК**. На этом процедура конфигурирования модема завершена.
- !
- Перед применением нового значения параметра страны/региона убедитесь в том, что телефонный кабель отсоединен от компьютера.

Модернизация компьютера VAIO

В компьютере VAIO и модулях памяти используются высокоточные компоненты и технологии изготовления электронных разъемов. Во избежание аннулирования гарантии в течение гарантийного периода данного изделия придерживайтесь приведенных ниже рекомендаций.

- Для установки нового модуля памяти обратитесь к дилеру.
- Не устанавливайте новый модуль памяти самостоятельно, если вы не знакомы с процедурой модернизации памяти в компьютере.
- Не прикасайтесь к разъемам и не открывайте крышку отсека модулей памяти.

Тип и объем установленной в компьютер памяти указан в разделах спецификаций интерактивной документации.

При необходимости свяжитесь со службой VAIO-Link.

Добавление и извлечение модулей памяти

Если требуется расширить функциональные возможности компьютера, можно увеличить объем памяти за счет установки дополнительных модулей памяти. Перед началом обновления памяти компьютера ознакомьтесь с приведенными на следующих страницах замечаниями и инструкциями.

Замечания об установке и извлечении модулей памяти

- ❑ Будьте аккуратны, заменяя модули памяти. Неправильная установка модулей памяти может привести к повреждению системы. Наличие таких повреждений может стать причиной аннулирования гарантии изготовителя.
- ❑ Используйте только модули памяти, совместимые с компьютером. Если модуль памяти не распознается компьютером или операционная система Windows работает нестабильно, обратитесь к торговому посреднику или изготовителю модуля памяти.
- ❑ Электростатический разряд может повредить электронные компоненты. Перед работой с модулями памяти ознакомьтесь со следующими рекомендациями:
 - ❑ Процедуры, описанные в настоящем документе, подразумевают знакомство пользователя с общепринятыми терминами, связанными с персональными компьютерами, а также соблюдение техники безопасности и нормативов, относящихся к эксплуатации и модернизации электронного оборудования.
 - ❑ Перед снятием крышек или панелей компьютера выключите компьютер, отсоедините его от источника питания (т.е. от аккумуляторного блока или адаптера переменного тока), а также ото всех интерфейсных кабелей, кабелей локальной сети и модемов. Нарушение этого требования может стать причиной травмы или повреждения оборудования.
 - ❑ Электростатический разряд может повредить модули памяти и другие компоненты компьютера. Модули памяти следует устанавливать только на рабочем месте с защитой от статического электричества. При отсутствии такого рабочего места не работайте в помещениях с коврами и не используйте материалы, которые могут производить или накапливать электростатический заряд (например, целлофановая упаковка). Заземлите себя на время работы, придерживаясь некрашеной металлической части шасси.
 - ❑ Не вскрывайте упаковку модуля памяти до тех пор, пока не подготовитесь к его замене. Упаковка предохраняет модуль от статического электричества.

- Пользуйтесь специальными пакетами, поставляемыми в комплекте с модулем памяти, или оберните модуль алюминиевой фольгой для защиты от статического электричества.
- Попадание жидкости или какого-либо вещества либо предметов в гнезда модулей памяти или во внутренние компоненты компьютера ведет к повреждению компьютера; в этом случае затраты на ремонт не охватываются гарантией.
- Не храните модули памяти в местах, где присутствуют:
 - источники тепла, например, батареи отопления или воздуховоды;
 - прямой солнечный свет;
 - повышенная запыленность;
 - источники механической вибрации или сотрясений;
 - мощные магниты или громкоговорители без магнитного экранирования;
 - температура воздуха выше 35°C или менее 5°C;
 - повышенная влажность.
- Будьте аккуратны при работе с модулем памяти. Во избежание травмирования рук и пальцев не прикасайтесь к краям компонентов и монтажным платам компьютера.

Извлечение и установка модуля памяти

Процедура замены или установки модуля памяти

- 1 Выключите компьютер и отсоедините все периферийные устройства.
- 2 Отсоедините компьютер от электросети и извлеките аккумулятор.
- 3 Подождите до тех пор, пока компьютер не остынет.
- 4 Отверните винт на нижней панели компьютера (показан стрелкой на рисунке) и снимите крышку отсека памяти.

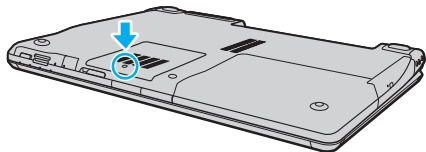

- 5 Прикоснитесь к любой металлической детали для защиты от статического электричества.
- 6 Извлеките установленный модуль памяти, выполнив следующие действия.
 - Потяните фиксаторы в направлении, показанном стрелками (1). Это освободит модуль памяти.
 - Убедитесь в том, что модуль памяти наклонился вверх, и вытащите его в направлении стрелки (2).

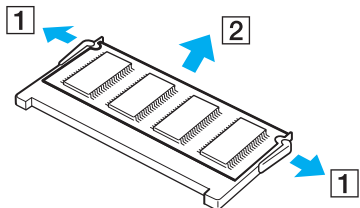

- 7 Извлеките новый модуль памяти из упаковки.
- 8 Вставьте модуль памяти в гнездо расширения памяти и нажмите на модуль памяти до защелкивания.

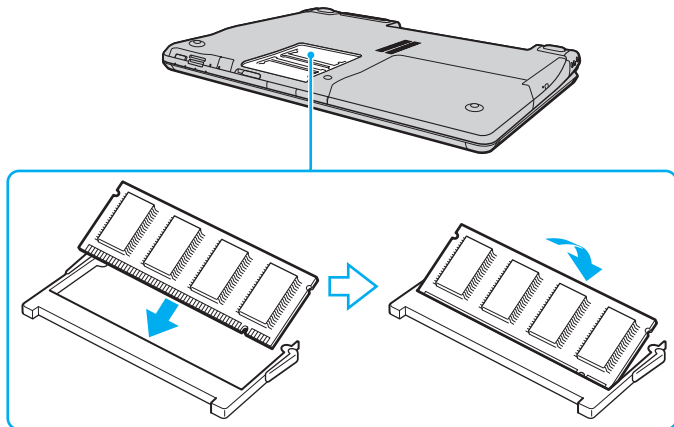

! При работе с одним модулем памяти следует установить его в гнездо, расположенное ближе к задней панели компьютера.

Не прикасайтесь к другим компонентам на системной плате.

При установке модуля памяти в гнездо необходимо, чтобы паз разъема модуля был совмещен с небольшим выступом гнезда.

- 9 Установите на место крышку отсека памяти.
- 10 Затяните винт на нижней панели компьютера.
- 11 Установите аккумулятор и включите компьютер.

Просмотр количества памяти

Процедура просмотра количества памяти

- 1 Включите компьютер.
- 2 Нажмите кнопку **Пуск** выберите **Все программы**, затем **VAIO Control Center**.
Откроется окно **VAIO Control Center**.
- 3 Дважды щелкните мышью значок **System Information** в папке **System Information**.
В открывшемся окне будет показан объем системной памяти. Если дополнительная память не отображается, повторите всю процедуру установки и перезагрузите компьютер.

Меры предосторожности

В этом разделе приведены указания по технике безопасности и меры предосторожности, позволяющие избежать повреждения компьютера VAIO.

- ❑ При работе с ЖК-дисплеем ([стр. 129](#))
- ❑ При использовании источника питания ([стр. 130](#))
- ❑ При работе с компьютером ([стр. 131](#))
- ❑ При использовании встроенной камеры MOTION EYE ([стр. 133](#))
- ❑ При работе с дискетами ([стр. 134](#))
- ❑ При работе с компакт-дисками ([стр. 135](#))
- ❑ При использовании аккумулятора ([стр. 136](#))
- ❑ При использовании наушников ([стр. 137](#))
- ❑ При работе с картами памяти Memory Stick ([стр. 138](#))
- ❑ При работе с жестким диском ([стр. 139](#))
- ❑ Модернизация компьютера ([стр. 140](#))

При работе с ЖК-дисплеем

- ❑ Не подвергайте ЖК-дисплей воздействию солнечного света. Это может вызвать его повреждение. Будьте осторожны при работе на компьютере около окна.
- ❑ Не допускайте появления царапин на поверхности экрана ЖК-дисплея и не нажимайте на экран с усилием. Это может вызвать ее повреждение.
- ❑ Работа на компьютере при низкой температуре может привести к появлению остаточного изображения на жидкокристаллическом экране. Это не является дефектом. Нормальная работа экрана восстановится после повышения температуры.
- ❑ Остаточное изображение может появиться на жидкокристаллическом экране, если неизменяемое изображение выводится на экран длительное время. Остаточное изображение через некоторое время исчезнет. Для предотвращения появления остаточного изображения можно использовать экранную заставку.
- ❑ Во время работы жидкокристаллический экран нагревается. Это нормально и не указывает на какие-либо неполадки.
- ❑ ЖК-дисплей изготавливается с использованием высокоточных технологий. Однако возможно появление темных и/или ярких точек (красных, голубых или зеленых), которые непрерывно отображаются на ЖК-дисплее. Это нормальный результат производственного процесса, не связанный с наличием каких-либо дефектов.
- ❑ Не трите ЖК-дисплей. Это может вызвать его повреждение. Протирайте поверхность экрана ЖК-дисплея мягкой сухой тканью.
- ❑ Не изменяйте значение ориентации экрана ЖК-дисплея в окне **Параметры планшетного компьютера** даже в том случае, если другое значение доступно для выбора; это может привести к нестабильной работе компьютера. Корпорация Sony не несет ответственности за любые неполадки, возникшие вследствие такого изменения.

При использовании источника питания

- ❑ Требования к электропитанию данного компьютера приведены в разделе спецификаций интерактивной документации.
- ❑ Не подключайте к розетке электросети одновременно с компьютером другое электрооборудование высокой мощности, например, фотокопировальное устройство или аппарат для уничтожения бумаги.
- ❑ Можно приобрести удлинитель с сетевым фильтром. Это устройство защищает компьютер от повреждений, вызванных скачками напряжения, например, во время грозы.
- ❑ Не ставьте тяжелые предметы на шнур питания.
- ❑ При отсоединении кабеля удерживайте его за вилку. Запрещается тянуть за кабель.
- ❑ Отсоедините компьютер от розетки электросети, если компьютер не эксплуатируется длительное время.
- ❑ Убедитесь в том, что обеспечен удобный доступ к розетке электросети.
- ❑ Если адаптер переменного тока не используется, отсоедините его от розетки электросети.
- ❑ Применяйте только адаптер переменного тока из комплекта поставки компьютера либо фирменный адаптер Sony. Не применяйте другие блоки питания, поскольку это может привести к нарушению работы компьютера.

При работе с компьютером

- Очищайте корпус с помощью мягкой ткани. Ткань может быть сухой или слегка смоченной в растворе мягкого моющего средства. Не пользуйтесь абразивными материалами, чистящим порошком и растворителями, например, спиртом или бензином - это может повредить отделку компьютера.
- Если на компьютер упал какой-либо предмет или пролита жидкость, выключите компьютер, отсоедините его от электросети и извлеките аккумуляторный блок. Возможно, перед дальнейшей эксплуатацией компьютера потребуются его проверка квалифицированным техническим специалистом.
- Падение компьютера, а также размещение на нем каких-либо предметов может привести к выходу компьютера из строя.
- Не размещайте компьютер в помещениях, где присутствуют:
 - источники тепла, например, батареи отопления или воздуховоды;
 - прямой солнечный свет;
 - повышенная запыленность;
 - сырость или влага;
 - источники механической вибрации или сотрясений;
 - мощные магниты или громкоговорители без магнитного экранирования;
 - температура воздуха выше 35°C или менее 5°C;
 - повышенная влажность.
- Не размещайте электронное оборудование около компьютера. Электромагнитные поля компьютера могут вызвать помехи.
- Во избежание перегрева внутренних деталей необходимо обеспечить достаточную вентиляцию. Не помещайте компьютер на ворсистые поверхности, например, ковры или одеяла, а также рядом со шторами или занавесками – это может привести к перекрытию вентиляционных отверстий.

- ❑ Компьютер работает с высокочастотными радиосигналами и может создавать помехи приему радио- и телевизионных сигналов. В таких случаях переместите компьютер на приемлемое расстояние от радио- или телевизионного приемника.
- ❑ Во избежание возникновения неполадок используйте только рекомендованные периферийные устройства и интерфейсные кабели.
- ❑ Не применяйте обрезанные или поврежденные соединительные кабели.
- ❑ Если компьютер внесен из холода в тепло, внутри его корпуса возможна конденсация влаги. В этом случае включение компьютера разрешается не ранее, чем через один час. При появлении неполадок отключите компьютер от электросети и обратитесь в службу VAIO-Link.
- ❑ Перед чисткой компьютера убедитесь в том, что он отключен от электросети.
- ❑ Во избежание потери данных в случае повреждения компьютера регулярно создавайте резервные копии данных.

При использовании встроенной камеры MOTION EYE

- ❑ Запрещается прикасаться к защитной крышке объектива встроенной камеры **MOTION EYE**; это может привести к появлению на крышке царапин, которые будут отображаться на снимках.
- ❑ Не подвергайте встроенную камеру **MOTION EYE** воздействию прямых солнечных лучей вне зависимости от того, включен ли компьютер – это может вызвать повреждение камеры.
- ❑ Встроенная камера **MOTION EYE** отключается во время получения видео- или других изображений с i.LINK-совместимого устройства, присоединенного через разъем i.LINK.
- ❑ Защитную крышку объектива встроенной камеры **MOTION EYE** следует чистить кистью с нагнетателем воздуха или обычной мягкой кистью. В случае сильного загрязнения крышки протрите ее мягкой сухой тканью. Запрещается тереть крышку, так как она чувствительна к силе трения.

При работе с дискетами

- Не открывайте вручную защитный щиток дискеты и не касайтесь поверхности дискеты.
- Храните дискеты вдали от магнитов.
- Предохраняйте дискеты от прямого солнечного света и иных источников тепла.
- Предохраняйте дискеты от попадания жидкостей. Не подвергайте дискеты воздействию влаги. Если дискета не используется, обязательно извлеките ее из дисковода и храните в специальном контейнере.
- Если на дискете имеется клейкая этикетка, убедитесь в том, что она прикреплена надлежащим образом. Если край этикетки загнут, этикетка может приклеиться к внутренней поверхности дисковода, что приводит к нарушению работы дисковода или повреждению дискеты.

При работе с компакт-дисками

- ❑ Запрещается прикасаться к поверхности компакт-диска.
- ❑ Предохраняйте диск от падения и изгибов.
- ❑ Отпечатки пальцев и пыль на поверхности диска могут стать причиной ошибок чтения. Держите диск за края и за центральное отверстие, как показано на рисунке ниже:

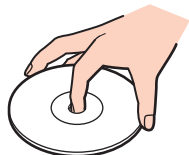

- ❑ Правильное обращение – залог длительной работы диска. Не используйте растворители, например, бензин, разбавители, спирт, бытовые очистители или антистатические аэрозоли – они могут повредить диск.
- ❑ Для очистки возьмите диск за края и мягкой тканью очистите его поверхность в направлении от центра к краям.
- ❑ Если диск сильно загрязнен, смочите мягкую ткань водой, хорошо отожмите и протрите поверхность диска в направлении от центра к краям. Удалите оставшуюся влагу сухой мягкой тканью.
- ❑ Запрещается приклеивать на диски этикетки. Это приводит к необратимому повреждению диска.

При использовании аккумулятора

- ❑ Запрещается эксплуатация аккумуляторов при температуре свыше 60°C (это возможно, например, в припаркованном на солнце автомобиле или на прямом солнечном свете).
- ❑ Продолжительность работы аккумулятора сокращается при низкой температуре. Это вызвано снижением емкости аккумулятора при снижении температуры.
- ❑ Производите зарядку аккумуляторов при температурах от 10° до 30°C. При пониженной температуре продолжительность зарядки увеличивается.
- ❑ Некоторые аккумуляторы не соответствуют стандартам качества и безопасности Sony. Безопасность работы компьютера обеспечивается только при использовании фирменных аккумуляторов Sony, разработанных для данной модели. При установке аккумуляторов других типов зарядка аккумулятора и работа компьютера невозможны.
- ❑ При эксплуатации или зарядке аккумуляторный блок нагревается. Это нормально и не является признаком неисправности.
- ❑ Храните аккумулятор вдали от любых источников тепла.
- ❑ Оберегайте аккумулятор от влаги.
- ❑ Не вскрывайте и не пытайтесь разобрать аккумулятор.
- ❑ Не подвергайте аккумулятор механическим ударам.
- ❑ Если компьютер не эксплуатируется продолжительное время, извлеките аккумулятор для предотвращения повреждения аккумуляторного блока.
- ❑ Если продолжительность работы компьютера после полной зарядки аккумулятора значительно сокращена, это может указывать на истечение срока службы аккумулятора и на необходимость его замены.
- ❑ Нет необходимости разряжать аккумуляторный блок перед его зарядкой.
- ❑ Если аккумуляторный блок продолжительное время не использовался, его необходимо зарядить.

При использовании наушников

- ❑ **Безопасность при управлении автомобилем** – не пользуйтесь наушниками при управлении автомобилем, езде на велосипеде или ином транспортном средстве. Это может послужить причиной аварии и запрещено законами некоторых стран. Кроме того, опасно слушать громкую музыку при ходьбе, особенно на пешеходных переходах.
- ❑ **Профилактика повреждения органов слуха** – избегайте пользоваться наушниками при высоком уровне громкости. Специалисты-отоларингологи предупреждают о вреде длительного и постоянного прослушивания при высоком уровне громкости. При появлении неприятных звуковых эффектов в виде звона в ушах и пр. уменьшите громкость или прекратите прослушивание.

При работе с картами памяти Memory Stick

- Не прикасайтесь к разъему карты памяти Memory Stick пальцами или металлическими предметами.
- Используйте только клейкие этикетки, поставляемые в комплекте с картой памяти Memory Stick.
- Предохраняйте карту памяти Memory Stick от изгиба, падения и сильных ударов.
- Не разбирайте и не пытайтесь переделать карту памяти Memory Stick.
- Оберегайте карты памяти Memory Stick от влаги.
- Не используйте и не храните карты памяти Memory Stick в местах, где присутствуют:
 - статический электрический заряд;
 - электрические помехи;
 - чрезмерно высокая температура (например, в автомобиле, припаркованном на солнце);
 - прямой солнечный свет;
 - повышенная влажность;
 - едкие вещества.
- Для хранения карты памяти Memory Stick служит контейнер, поставляемый с картой Memory Stick.
- Сохраняйте резервную копию важных данных.
- Храните карты памяти Memory Stick и адаптеры Memory Stick в недоступном для детей месте. Дети могут их проглотить.
- При использовании карт памяти Memory Stick Duo не используйте ручку с острым концом для записи на этикетке, прикрепленной к карте памяти Memory Stick Duo. Надавливание на карту памяти может привести к повреждению внутренних компонентов.

При работе с жестким диском

Жесткий диск характеризуется высокой плотностью хранения данных, а также высокой скоростью чтения и записи данных. При этом диск может быть поврежден в результате воздействия механической вибрации, сотрясений и пыли.

Несмотря на то, что во избежание потерь данных вследствие механической вибрации, ударов и пыли в конструкции жесткого диска предусмотрено внутреннее устройство защиты, обращаться с компьютером следует аккуратно.

Для предотвращения повреждения жесткого диска

- Избегайте резких перемещений компьютера.
- Держите компьютер вдали от магнитов.
- Не размещайте компьютер на неустойчивых поверхностях и в местах, где присутствует механическая вибрация.
- Не перемещайте компьютер при включенном питании.
- Не выключайте питание и не перезагружайте компьютер во время чтения или записи данных на жесткий диск.
- Не пользуйтесь компьютером там, где возможна резкая смена температуры.



В случае повреждения жесткого диска восстановить данные невозможно.

Модернизация компьютера

Для эффективной работы компьютера требуется регулярная установка последних обновлений, которую следует выполнять с помощью указанных ниже приложений.

Для того чтобы убедиться в том, что на компьютере установлены последние обновления, выполните следующие действия для каждого из приложений.

Windows Update

Нажмите кнопку **Пуск**, выберите **Все программы**, затем **Windows Update** и следуйте инструкциям на экране.

VAIO Update 3

Нажмите кнопку **Пуск**, выберите **Все программы**, **VAIO Update 3**, затем **Параметры VAIO Update** и следуйте инструкциям на экране.

Если последние обновления еще не установлены, установите их с помощью указанных выше приложений. Для загрузки и установки обновлений компьютер должен быть подключен к сети Интернет. О подключении компьютера к сети Интернет см. раздел **Использование сети Интернет** ([стр. 72](#)).

Устранение неполадок

В этом разделе описаны способы устранения наиболее распространенных неполадок при работе с компьютером VAIO. Большинство неполадок можно устранить самостоятельно. Перед обращением в службу VAIO-Link попробуйте воспользоваться приведенными рекомендациями.

- Компьютер (стр. 143)**
- Безопасность системы (стр. 151)**
- Аккумулятор (стр. 152)**
- Встроенная камера MOTION EYE (стр. 154)**
- Интернет (стр. 157)**
- Работа в сети (стр. 159)**
- Технология Bluetooth (стр. 163)**
- Оптические диски (стр. 169)**
- Дисплей (стр. 174)**
- Печать (стр. 179)**
- Микрофон (стр. 180)**
- Мышь (стр. 181)**
- Громкоговорители (стр. 182)**
- Сенсорная панель (стр. 184)**
- Клавиатура (стр. 185)**
- Гибкие диски (стр. 186)**
- Карты PC Card (стр. 187)**

- ❑ **Аудио/видео (стр. 189)**
- ❑ **Карта памяти Memory Stick (стр. 192)**
- ❑ **Периферийные устройства (стр. 194)**

Компьютер

Что делать, если компьютер не запускается?

- ❑ Проверьте подключение компьютера к источнику питания и убедитесь в том, что компьютер включен. Если питание включено, индикатор питания горит.
- ❑ Проверьте, что аккумуляторный блок правильно установлен и заряжен.
- ❑ Убедитесь в отсутствии гибких дисков в дисковом отсеке (при его наличии).
- ❑ Если компьютер подключен к удлинителю или источнику бесперебойного питания (ИБП), проверьте, что на удлинитель или ИБП поступает питание, и они включены.
- ❑ При использовании внешнего дисплея проверьте, что он подключен к источнику питания и включен. Проверьте правильность настройки яркости и контрастности. Подробнее см. руководство, прилагаемое к дисплею.
- ❑ Отсоедините адаптер переменного тока и извлеките аккумуляторный блок. Подождите от трех до пяти минут. Снова установите аккумулятор, подсоедините адаптер переменного тока, затем нажмите кнопку питания для включения компьютера.
- ❑ Неполадки в работе компьютера могут быть вызваны конденсацией влаги. В этом случае не включайте компьютер в течение по меньшей мере одного часа.
- ❑ Извлеките все дополнительные модули памяти, установленные после приобретения.
- ❑ Проверьте, что используется прилагаемый адаптер переменного тока Sony. В целях безопасности используйте только фирменный аккумулятор Sony и фирменный адаптер переменного тока Sony из комплекта поставки компьютера VAIO.

Что делать, если при запуске компьютера отображается сообщение об ошибке BIOS?

Если в нижней строке экрана отображается сообщение “Press <F1> to resume, <F2> to setup”, выполните следующие действия:

- 1 Нажмите клавишу **F2**.
Отображается экран настройки BIOS. Если этого не произошло, перезапустите компьютер и нажмите несколько раз клавишу **F2** при появлении логотипа VAIO.
- 2 Установите дату в формате (месяц/день/год). Нажмите клавишу **Enter**.
- 3 Нажмите клавишу **↓** для выбора параметра **System Time** и затем установите время в формате (час: мин: сек). Нажмите клавишу **Enter**.
- 4 Нажмите клавишу **→** для перехода на вкладку **Exit** и затем нажмите клавишу **F9**.
При отображении запроса на подтверждение нажмите клавишу **Enter**.
- 5 Выберите **Exit Setup** и нажмите клавишу **Enter**.
При отображении запроса на подтверждение нажмите клавишу **Enter**.
Компьютер перезагружается.

Если эта ситуация возникает достаточно часто, обратитесь в службу VAIO-Link.

Что делать, если индикатор питания горит зеленым цветом, но изображение на экране компьютера отсутствует?

Выполните следующие действия:

- 1 Нажмите кнопку питания и удерживайте ее нажатой не менее четырех секунд, чтобы индикатор питания погас. Затем снова включите компьютер.
- 2 Если изображение на экране не появляется, отсоедините адаптер переменного тока, извлеките аккумуляторный блок и подождите приблизительно одну минуту. Затем снова установите аккумуляторный блок, подсоедините адаптер переменного тока и вновь включите компьютер.

Что делать, если компьютер или программное обеспечение перестает отвечать на команды?

- ❑ Если компьютер перестал отвечать на команды при работающем программном приложении, для закрытия окна приложения одновременно нажмите клавиши **Alt+F4**.
- ❑ Если сочетание клавиш **Alt+F4** не срабатывает, нажмите кнопку **Пуск**, стрелку рядом с кнопкой **Блокировка** и выберите **Завершение работы** для отключения компьютера.
- ❑ Если компьютер не выключается, одновременно нажмите клавиши **Ctrl+Alt+Delete**, затем нажмите стрелку  рядом с кнопкой **Завершение работы** и кнопку **Завершение работы**.
При появлении окна **Безопасность Windows** нажмите кнопку **Завершение работы**.



Выключение компьютера с помощью сочетания клавиш **Ctrl+Alt+Delete** либо с помощью кнопки питания может привести к потере несохраненных данных.

- ❑ Если компьютер все еще не выключается, нажмите и удерживайте нажатой кнопку питания до тех пор, пока компьютер не выключится.
- ❑ Отключите адаптер переменного тока и извлеките аккумуляторный блок.
- ❑ Попробуйте переустановить программное обеспечение.
- ❑ Обратитесь за технической поддержкой к издателю программного обеспечения или уполномоченному поставщику услуг.

Почему компьютер не переключается в режим гибернации или спящий режим?

В работе компьютера могут возникать неполадки, если режим работы изменяется до завершения полного переключения компьютера в спящий режим или режим гибернации.

Процедура восстановления нормальной стабильной работы компьютера

- 1 Завершите работу всех программ.
- 2 Нажмите кнопку **Пуск**, стрелку рядом с кнопкой **Блокировка** и выберите **Перезагрузка**.
- 3 Если компьютер не перезагружается, нажмите комбинацию клавиш **Ctrl+Alt+Delete**, щелкните на стрелке рядом с кнопкой **Завершение работы** и выберите **Перезагрузка**.
- 4 Если компьютер по-прежнему не перезагружается, нажмите кнопку питания и удерживайте ее нажатой до выключения компьютера.



Выключение компьютера с помощью кнопки питания может привести к потере несохраненных данных.

Что делать, если индикатор аккумулятора мигает и компьютер не запускается?

- ❑ Эта неполадка может быть вызвана неправильной установкой аккумуляторного блока. Для ее устранения выключите компьютер и извлеките аккумуляторный блок. Затем вновь установите аккумуляторный блок в компьютер. Подробнее см. **Установка аккумулятора (стр. 25)**.
- ❑ Если после выполнения указанных выше действий неполадка сохраняется, это означает, что в компьютер установлен несовместимый аккумуляторный блок. Извлеките аккумуляторный блок и обратитесь в службу VAIO-Link.

Что делать, если отображается окно с уведомлением о несовместимости или неправильной установке аккумуляторного блока, и выполняется переключение компьютера в режим гибернации?

- ❑ Эта неполадка может быть вызвана неправильной установкой аккумуляторного блока. Для ее устранения выключите компьютер и извлеките аккумуляторный блок. Затем вновь установите аккумуляторный блок в компьютер. Подробнее см. **Установка аккумулятора (стр. 25)**.
- ❑ Если после выполнения указанных выше действий неполадка сохраняется, это означает, что в компьютер установлен несовместимый аккумуляторный блок. Извлеките аккумуляторный блок и обратитесь в службу VAIO-Link.

Почему скорость ЦПУ, отображаемая в окне “Свойства системы”, меньше максимальной?

Это признак нормальной работы. Так как для энергосбережения в ЦПУ компьютера используется технология управления скоростью работы ЦПУ, в окне “Свойства системы” вместо максимальной скорости может отображаться текущая скорость работы ЦПУ.

Что делать, если при запуске компьютера появляется сообщение, и Windows не запускается?

Если при включении питания три раза подряд введен неправильный пароль, отображается сообщение **Enter Onetime Password**. Если неправильный пароль при включении питания повторно введен три раза подряд, отображается сообщение **System Disabled**, и Windows не запускается. Нажмите кнопку питания и удерживайте ее нажатой не менее четырех секунд, чтобы индикатор питания погас. Подождите 10 – 15 секунд, затем перезапустите компьютер и введите правильный пароль. При вводе пароля проверьте, что индикаторы Num lock и Caps lock не горят. Если какой-либо из индикаторов горит, нажмите клавишу **Num Lk** или **Caps Lock** для выключения индикатора перед вводом пароля.

Что делать, если игровое программное обеспечение не работает или приводит к отказу?

- На web-узле игры проверьте наличие загружаемых исправлений или дополнений.
- Проверьте, что установлен самый новый видеодрайвер.
- В некоторых моделях VAIO видеопамять используется совместно видеодрайвером и системой. Оптимальные графические характеристики при этом не гарантируются.

Что делать, если не удастся вспомнить пароль BIOS?

Если пароль BIOS утрачен, обратитесь в службу VAIO-Link для его сброса. За сброс пароля взимается плата.

Почему запуск компьютера занимает столько времени?

Если включен межсетевой экран Norton 360, отображение рабочего стола возможно с некоторой задержкой, связанной с проверкой сетевой защиты.

Почему экран компьютера не выключается по истечении времени ожидания, заданного для автоматического выключения?

Фирменная экранная заставка VAIO отключает настройку таймера, выбранную с помощью функций энергосбережения Windows для выключения дисплея.

Выберите экранную заставку, отличную от **Фирменной экранной заставки VAIO**.

Что делать, если компьютер не загружается с USB-дисков гибких дисков, подключенного к компьютеру?

Для загрузки компьютера с USB-дисков гибких дисков требуется изменить устройство загрузки. Включите компьютер и несколько раз нажмите клавишу **F11** до отображения логотипа VAIO.

Как проверить объем раздела восстановления?

На жестком диске компьютера присутствует раздел восстановления, в котором находятся данные для восстановления системы. Для проверки объема раздела восстановления выполните следующие действия:

- 1 Нажмите **Пуск**, щелкните правой кнопкой мыши на пункт **Компьютер** и выберите **Управление**. Откроется окно **Управление компьютером**.
- 2 На левой панели в области **Запоминающие устройства** выберите **Управление дисками**. Объем раздела восстановления и общий объем логического диска C отображается в строке **Диск 0** на центральной панели.

Безопасность системы

Как защитить компьютер от угроз безопасности, например от вирусов?

На компьютере установлена операционная система Microsoft Windows. Лучший способ защиты компьютера от угроз безопасности, например, от вирусов, состоит в регулярной загрузке и установке последних обновлений Windows.

Для получения важных обновлений Windows выполните описанные ниже действия:

!

Для получения обновлений компьютер должен быть подключен к Интернет.

- 1 Установите соединение с сетью Интернет.
- 2 Дважды нажмите кнопку мыши на значке **Оповещение безопасности Windows** на панели задач.
- 3 Для настройки автоматических или планируемых обновлений следуйте инструкциям на экране.

Как обновлять антивирусное программное обеспечение?

Программное обеспечение **Norton Internet Security** поддерживается в актуальном состоянии с помощью обновлений от корпорации Symantec.

Процедура загрузки и установки последнего обновления программного обеспечения безопасности

- 1 Нажмите кнопку **Пуск**, выберите **Все программы**, **Norton 360**, затем выберите **Norton 360**.
Отображается основное окно программы Norton 360.
- 2 Выберите пункт **Tasks and Settings**.
- 3 Для выбора и загрузки обновления следуйте инструкциям, отображаемым на экране.

Аккумулятор

Как узнать состояние зарядки аккумулятора?

См. **Зарядка аккумулятора (стр. 27)**.

Когда питание компьютера осуществляется от электросети переменного тока?

Если к компьютеру напрямую подключен к адаптеру переменного тока, питание осуществляется от электросети переменного тока даже в том случае, если установлен аккумуляторный блок.

Когда требуется перезарядить аккумуляторный блок?

- Уровень заряда аккумулятора становится ниже 10%.
- Когда мигают оба индикатора: индикатор аккумулятора и индикатор питания.
- Если аккумуляторный блок не использовался в течение длительного времени.

Когда требуется заменять аккумулятор?

Если после полной зарядки аккумулятора его заряд остается низким, это может указывать на истечение срока службы аккумуляторного блока и на необходимость его замены.

Стоит ли беспокоиться, если установленный аккумуляторный блок нагревается?

Нет, при нормальной работе аккумуляторный блок нагревается, обеспечивая питание компьютера.

Можно ли переключить компьютер в спящий режим при питании его от аккумулятора?

Компьютер можно переключить в режим гибернации при питании от аккумулятора, но некоторые программы и периферийные устройства не допускают переключения системы в режим гибернации. Если используется программа, которая не позволяет системе переключиться в режим гибернации, чаще сохраняйте данные во избежание их потери. О переключении в режим гибернации вручную см. **Работа в режиме гибернации (стр. 115)**.

Встроенная камера MOTION EYE

Почему в окне просмотра отсутствует изображение или оно низкого качества?

- Совместное использование встроенной камеры **MOTION EYE** несколькими прикладными программами невозможно. Если камера **MOTION EYE** используется другой прикладной программой, перед началом работы с камерой завершите работу этой программы.
- Возможно, видеопамяти компьютера недостаточно для отображения изображений со встроенной камеры **MOTION EYE**. В этом случае может помочь уменьшение разрешения и количества отображаемых цветов ЖК-дисплея.
- При просмотре быстро движущегося объекта в окне просмотра могут отображаться некоторые помехи, например, горизонтальные полосы. Это нормально и не указывает на какие-либо неполадки.
- Если неполадка не исчезла, перезагрузите компьютер.

Почему сделанные снимки имеют низкое качество?

- Снимки, сделанные при освещении лампами дневного света, могут содержать блики.
- На снимках могут отображаться темные пятна.
- При загрязненной защитной крышке объектива невозможно получить четкий снимок. Очистите крышку. См. **При использовании встроенной камеры MOTION EYE (стр. 133)**.

Почему сделанные снимки содержат выпавшие фрагменты, а звук прерывается?

- Выпадение фрагментов изображений может быть обусловлено действующими настройками работающего приложения. См. дополнительную информацию о программном обеспечении приложения в файле справки.
- Возможно, компьютер не справляется с правильным управлением всеми запущенными приложениями. Закройте приложения, которые в данный момент не используются.
- Возможно, включена функция управления энергопотреблением компьютера. Проверьте производительность процессора.

Почему происходит выпадение фрагментов при воспроизведении фильма, когда компьютер работает от аккумулятора?

Заряд аккумуляторного блока заканчивается. Подключите компьютер к источнику питания переменного тока.

Почему на снимках, выполненных камерой MOTION EYE, имеются блики?

Эта неполадка возникает при использовании камеры при освещении лампами дневного света из-за несоответствия частоты мерцания света и скорости срабатывания затвора объектива.

Для уменьшения помех от вспышки измените направление съемки или яркость изображений камеры. В некоторых программных приложениях можно настроить параметры камеры (например, **Источник света** (LightSource), **Flickness** и т.п.), позволяющие подавить блики от вспышки.

Почему ввод видеоизображения со встроенной камеры MOTION EYE приостанавливается на несколько секунд?

Ввод видеоизображения может приостанавливаться на несколько секунд, если:

- использована комбинация клавиш, включающая клавишу **Fn**.
- возрастает загрузка процессора.

Это нормально и не указывает на какие-либо неполадки.

Почему отсутствует доступ ко встроенной камере MOTION EYE?

- ❑ Совместное использование встроенной камеры **MOTION EYE** несколькими прикладными программами невозможно. Если камера **MOTION EYE** используется другой прикладной программой, перед началом работы с камерой завершите работу этой программы.
- ❑ Если неполадка не исчезла, необходимо установить заново программное обеспечение камеры. Выполните следующие действия:
 - 1 Нажмите кнопку **Пуск, Панель управления, Оборудование и звук, Диспетчер устройств**.
 - 2 Дважды щелкните мышью **Устройства обработки изображений**.
 - 3 Щелкните правой кнопкой мыши имя устройства для камеры и выберите **Обновить драйвер**.

Что делать, если при переходе в энергосберегающий режим во время использования встроенной камеры MOTION EYE компьютер работает нестабильно?

- ❑ Не переключайте компьютер в спящий режим или режим гибернации во время работы со встроенной камерой **MOTION EYE**.
- ❑ Если компьютер автоматически переключается в спящий режим или режим гибернации, измените настройку соответствующего режима энергосбережения. Подробнее об изменении этого параметра см. раздел **Использование энергосберегающих режимов (стр. 112)**.

Интернет

Что делать, если модем не работает?

- ❑ Проверьте, что телефонный провод надежно подключен к гнезду модема на компьютере и к телефонной розетке.
- ❑ Проверьте исправность телефонного провода. Подключите провод к обычному телефону и проверьте наличие тонального сигнала.
- ❑ Проверьте правильность набираемого программой телефонного номера.
- ❑ Проверьте, что используемое программное обеспечение совместимо с модемом компьютера. (Все предустановленные программы Sony являются совместимыми.)
- ❑ Проверьте, что модем является единственным устройством, подсоединенным к телефонной линии.
- ❑ Для уточнения значений параметров выполните следующие действия:
 - 1 Нажмите кнопку **Пуск**, затем выберите **Панель управления**.
 - 2 Выберите **Оборудование и звук**.
 - 3 Выберите **Телефон и модем**.
 - 4 На вкладке **Модемы** проверьте, что модем присутствует в списке.
 - 5 На вкладке **Правила набора номера** проверьте правильность информации о местоположении.

Чем объясняется низкая скорость передачи через модемное соединение?

В компьютере установлен модем, совместимый со стандартами V.92/ V.90. На скорость модемного соединения могут влиять различные факторы, включая шумы в телефонной линии и совместимость с телефонным оборудованием, например, факсимильными аппаратами или другими модемами. В случае предполагаемых неполадок при установлении соединения модема с другими компьютерными модемами, факсимильными аппаратами или поставщиком услуг Интернет выполните одно из следующих действий:

- Попросите телефонную компанию проверить посторонние шумы в телефонной линии.
- Если неполадка связана с факсимильной передачей, проверьте исправность удаленного факсимильного аппарата и его совместимость с факс-модемами.
- В случае невозможности установления соединения с поставщиком услуг Интернет убедитесь в отсутствии неполадок на стороне поставщика услуг.
- При наличии второй телефонной линии попробуйте установить соединение по другой линии.

Работа в сети

Что делать, если компьютер не подключается к точке доступа беспроводной локальной сети?

- Возможность подключения зависит от расстояния и наличия препятствий. Возможно, потребуется переместить компьютер дальше от препятствий или ближе к используемой точке доступа.
- Убедитесь в том, что переключатель **WIRELESS** или **WIRELESS LAN** установлен в положение “включено”, и на компьютере горит индикатор беспроводной ЛС.
- Проверьте, что включено питание точки доступа.
- Для уточнения значений параметров выполните следующие действия:
 - 1 Нажмите кнопку **Пуск**, затем выберите **Панель управления**.
 - 2 Выберите **Просмотр состояния сети и задач** в разделе **Сеть и Интернет**.
 - 3 Выберите **Подключение к сети**, чтобы проверить правильность выбора точки доступа.
- Проверьте правильность ключа шифрования.

- ❑ Убедитесь в том, что в окне **Электропитание** для параметра **Параметры адаптера беспроводной сети** выбрано значение **Максимальная производительность**. Выбор любого другого варианта может привести к сбою обмена данными. Для изменения параметров выполните следующие действия:
 - 1 Щелкните правой кнопкой на значке состояния питания на панели задач и выберите **Электропитание**.
 - 2 Выберите **Изменение параметров плана** для текущей схемы.
 - 3 Выберите **Изменить дополнительные параметры питания**. Открывается окно **Электропитание**.
 - 4 Перейдите на вкладку **Дополнительные параметры**.
 - 5 Дважды щелкните **Параметры адаптера беспроводной сети** и **Режим энергосбережения**.
 - 6 Выберите из раскрывающегося списка значение **Максимальная производительность** для обоих параметров **От батареи** и **От сети**.

Что делать, если доступ к сети Интернет невозможен?

- ❑ Проверьте параметры точки доступа. Подробнее см. руководство, прилагаемое к точке доступа.
- ❑ Проверьте, что компьютер и точка доступа подключены друг к другу.
- ❑ Переместите компьютер дальше от препятствий или ближе к используемой точке доступа.
- ❑ Проверьте, что компьютер правильно настроен для доступа к сети Интернет.
- ❑ Убедитесь в том, что в окне **Электропитание** для параметра **Параметры адаптера беспроводной сети** выбрано значение **Максимальная производительность**. Выбор любого другого варианта может привести к сбою обмена данными. Для изменения параметров следуйте инструкциям в разделе **Что делать, если компьютер не подключается к точке доступа беспроводной локальной сети?** ([стр. 159](#)).

Чем объясняется низкая скорость передачи данных?

- ❑ Скорость передачи данных в беспроводной локальной сети зависит от расстояния и наличия препятствий между устройствами и точками доступа. К другим факторам относятся конфигурации устройств, условия распространения радиоволн и совместимость программного обеспечения. Для достижения максимальной скорости передачи данных переместите компьютер дальше от препятствий или ближе к используемой точке доступа.
- ❑ Если используется точка доступа беспроводной локальной сети, устройство может быть временно перегружено. Это зависит от числа других устройств, взаимодействующих с данной точкой доступа.
- ❑ Если на точку доступа влияют помехи от других точек доступа, измените канал точки доступа. Подробнее см. руководство, прилагаемое к точке доступа.
- ❑ Убедитесь в том, что в окне **Электропитание** для параметра **Параметры адаптера беспроводной сети** выбрано значение **Максимальная производительность**. Выбор любого другого варианта может привести к сбою обмена данными. Для изменения параметров следуйте инструкциям в разделе **Что делать, если компьютер не подключается к точке доступа беспроводной локальной сети?** ([стр. 159](#)).

Как избежать прерываний передачи данных?

- Когда компьютер подключен к точке доступа, прерывания передачи данных могут возникать при работе с большими файлами, или если компьютер расположен поблизости от микроволновых устройств и беспроводных телефонов.
- Переместите компьютер ближе к точке доступа.
- Проверьте, не нарушено ли соединение с точкой доступа.
- Измените канал точки доступа. Подробнее см. руководство, прилагаемое к точке доступа.
- Убедитесь в том, что в окне **Электропитание** для параметра **Параметры адаптера беспроводной сети** выбрано значение **Максимальная производительность**. Выбор любого другого варианта может привести к сбою обмена данными. Для изменения параметров следуйте инструкциям в разделе **Что делать, если компьютер не подключается к точке доступа беспроводной локальной сети?** (стр. 159).

Что такое каналы?

- Соединения в беспроводной локальной сети осуществляются в разделенных диапазонах частот, которые называются каналами. Точки доступа беспроводной локальной сети сторонних изготовителей могут быть настроены на каналы, не совпадающие с каналами устройств Sony.
- Если используется точка доступа беспроводной локальной сети, информацию о возможности подключения можно найти в руководстве, поставляемом с точкой доступа.

Почему при изменении ключа шифрования сетевое соединение разрывается?

Соединение, установленное в одноранговой сети между двумя компьютерами с функциями беспроводной локальной сети, может быть разорвано при изменении ключа шифрования. Необходимо восстановить исходный ключ шифрования либо ввести совпадающий ключ в обоих компьютерах.

Технология Bluetooth

Что делать, если компьютер не обнаруживается другими устройствами Bluetooth?

- ❑ Убедитесь, что на обоих устройствах включена функция Bluetooth.
- ❑ Если индикатор Bluetooth не горит, установите переключатель **WIRELESS** в положение “включено”.
- ❑ Использование функции Bluetooth невозможно, когда компьютер находится в энергосберегающем режиме. Переключите компьютер в обычный режим работы, затем установите переключатель **WIRELESS** в положение “включено”.
- ❑ Возможно, компьютер и устройство расположены слишком далеко друг от друга. Беспроводная технология Bluetooth работает наилучшим образом, если устройства находятся на расстоянии менее 10 метров друг от друга.

Почему другие устройства Bluetooth не обнаруживаются компьютером?

Устройство, для которого установлено соединение не только с компьютером, но и с другими устройствами, может не отображаться на вкладке **Устройства** (Devices) окна **Устройства Bluetooth** (Bluetooth Devices); возможность обмена данными с таким устройством не гарантируется.

Что делать, если невозможно обнаружить устройство Bluetooth, с которым требуется установить соединение?

- ❑ Убедитесь в том, что на устройстве, с которым требуется установить соединение, включена функция Bluetooth. Подробнее см. руководство по эксплуатации другого устройства.
- ❑ Если устройство, с которым требуется установить соединение, уже подключено к другому устройству Bluetooth, это может препятствовать обнаружению данного устройства или обмену данными между устройством и компьютером.
- ❑ Если требуется разрешить обмен данными между компьютером и другими устройствами Bluetooth, нажмите **Пуск, Панель управления, Оборудование и звук, Устройства Bluetooth** (Bluetooth Devices) и на вкладке **Параметры** (Options) и установите флажок **Разрешить устройствам Bluetooth подключаться к этому компьютеру** (Allow Bluetooth devices to connect to this computer).

Что делать, если невозможно установить соединение других устройств Bluetooth с данным компьютером?

- ❑ Убедитесь в том, что другое устройство прошло проверку.
- ❑ Если требуется разрешить обмен данными между компьютером и другими устройствами Bluetooth, нажмите **Пуск, Панель управления, Оборудование и звук, Устройства Bluetooth** (Bluetooth Devices) и на вкладке **Параметры** (Options) и установите флажок **Разрешить устройствам Bluetooth подключаться к этому компьютеру** (Allow Bluetooth devices to connect to this computer).
- ❑ Расстояние надежной связи может быть меньше 10 м в зависимости от наличия препятствий между двумя устройствами, качества радиосигнала, используемой операционной системы и программного обеспечения. Расположите компьютер и устройства Bluetooth ближе друг к другу.
- ❑ Если устройство, с которым требуется установить соединение, уже подключено к другому устройству Bluetooth, это может препятствовать обнаружению данного устройства или обмену данными между устройством и компьютером.
- ❑ Убедитесь в том, что на устройстве, с которым требуется установить соединение, включена функция Bluetooth. Подробнее см. руководство по эксплуатации другого устройства.

Чем объясняется низкая скорость передачи данных через соединение Bluetooth?

- ❑ Скорость передачи данных зависит не только от наличия препятствий и/или расстояния между двумя устройствами, но и от качества радиосигнала и используемой операционной системы и программного обеспечения. Расположите компьютер и устройства Bluetooth ближе друг к другу.
- ❑ Радиочастотный диапазон 2,4 ГГц, в котором работают устройства Bluetooth и WLAN, используется также устройствами других типов. В устройствах Bluetooth применяется технология защиты от помех, создаваемых устройствами, которые работают в том же частотном диапазоне, однако при наличии помех скорость передачи данных и расстояние надежной связи могут снижаться. Помехи от других устройств могут привести к полному разрыву связи.
- ❑ Возможность подключения зависит от расстояния и наличия препятствий. Возможно, потребуется переместить компьютер дальше от препятствий или ближе к подключаемому устройству.
- ❑ Удалите препятствия между компьютером и устройством, с которым устанавливается соединение.
- ❑ Следует учитывать, что в силу ограничений стандарта Bluetooth возможно повреждение больших файлов при длительной передаче вследствие воздействия внешних электромагнитных помех.

Что делать, если компьютер нестабильно работает при использовании аудиоустройства Bluetooth?

Компьютер может работать нестабильно, если изменить устройство вывода звука на аудиоустройство Bluetooth в момент, когда работает программа воспроизведения звука или видео.

Если требуется воспроизводить звук через аудиоустройство Bluetooth, сначала подсоедините аудиоустройство Bluetooth, а затем запускайте программы воспроизведения звука или видео.

Обратитесь к файлу справки для получения дополнительной информации о подключении аудиоустройства Bluetooth.

Почему невозможно установить соединение со службой, поддерживаемой устройством-адресатом соединения Bluetooth?

Подключение возможно только к тем службам, которые поддерживаются на компьютере с функцией Bluetooth. Подробные сведения о технологии Bluetooth приведены в разделе **Справка и поддержка Windows**. Для доступа к разделу **Справка и поддержка Windows** нажмите кнопку **Пуск** и выберите **Справка и поддержка**.

Можно ли пользоваться беспроводной связью по технологии Bluetooth в самолетах?

При использовании технологии Bluetooth компьютер передает данные в радиочастотном диапазоне 2,4 ГГц. В некоторых местах, например, в больницах или самолетах, возможны ограничения на использование устройств Bluetooth, определяемые возникновением радиопомех. Обратитесь к обслуживающему персоналу за информацией, разрешено ли использование функции Bluetooth компьютера.

Почему после входа в систему компьютера по учетной записи обычного пользователя функции Bluetooth не доступны?

Возможно, на вашем компьютере средство Bluetooth недоступно для пользователей со стандартной учетной записью. Войдите в систему как пользователь с полномочиями администратора.

Почему невозможно установить соединение с устройством Bluetooth с использованием PAN?

Если устройство не поддерживает обмен данными по технологии Bluetooth в режиме пользователя персональной сети (PANU), установить соединение между компьютером и таким устройством с использованием PAN невозможно.

Почему устройства Bluetooth не работают после переключения пользователя?

После переключения пользователя без выхода из системы успешная работа устройств Bluetooth невозможна. Перед переключением пользователя необходимо выйти из системы. Для выхода из системы нажмите кнопку **Пуск**, стрелку рядом с кнопкой **Блокировка** и выберите **Выход из системы**.

Почему невозможен обмен данными кредитных карточек с сотовым телефоном?

Функция обмена кредитными карточками не поддерживается.

Оптические диски

Почему компьютер останавливается при чтении диска?

Возможно, в компьютер установлен загрязненный или поврежденный диск. Выполните следующие действия:

- 1 Нажмите клавиши **Ctrl+Alt+Delete**, затем нажмите стрелку рядом с кнопкой **Завершение работы** и выберите **Перезагрузка** для перезагрузки компьютера.
- 2 Извлеките диск из дисковод оптических дисков.
- 3 Проверьте диск на отсутствие загрязнений и повреждений. Инструкции по чистке диска см. в разделе **При работе с компакт-дисками (стр. 135)**.

Что делать, если лоток дисковода не открывается?

- Проверьте, что компьютер включен.
- Если питание дисковода оптических дисков отключено программой **VAIO Power Management**, дублирующая кнопка извлечения диска, расположенной на дисковом оптических дисков, не работает. Пользуйтесь кнопкой извлечения диска, расположенной слева от клавиатуры. Если питание дисковода оптических дисков отключено, лоток дисковода компакт-дисков открывается с задержкой.
- Если кнопка извлечения диска не работает, нажмите кнопку **Пуск**, затем выберите **Компьютер**. Щелкните на значке дисковода оптических дисков правой кнопкой мыши и выберите **Извлечь**.
- Если невозможно извлечь диск ни одним из указанных выше способов не работает, вставьте тонкий прямой предмет (например, скрепку для бумаг) в отверстие для извлечения диска вручную, расположенное рядом с дублирующей кнопкой извлечения диска.
- Попробуйте перезапустить компьютер.

Что делать, если диск воспроизводится на компьютере со сбоями?

- Убедитесь в том, что диск установлен в дисковод оптических дисков этикеткой вверх.
- Проверьте, что необходимые программы установлены в соответствии с инструкциями изготовителя.
- Если диск загрязнен или поврежден, компьютер перестает отвечать на команды. Выполните следующие действия:
 - 1 Нажмите клавиши **Ctrl+Alt+Delete**, затем нажмите стрелку рядом с кнопкой **Завершение работы** и выберите **Перезагрузка** для перезагрузки компьютера.
 - 2 Извлеките диск из дисковода оптических дисков.
 - 3 Проверьте диск на отсутствие загрязнений и повреждений. Инструкции по чистке диска см. в разделе **При работе с компакт-дисками** (стр. 135).
- Если при воспроизведении диска отсутствует звук, выполните одно из следующих действий:
 - Убедитесь в том, что звук не отключен с помощью кнопки отключения звука, а громкость не установлена на минимальном уровне с помощью кнопки регулировки громкости (-).
 - Нажмите правую кнопку мыши на значке регулятора громкости на панели задач и выберите **Открыть регулятор громкости** для проверки настроек.
 - Проверьте регулировку громкости “баланс звука”.
 - Если используются внешние громкоговорители, проверьте регулировку громкости громкоговорителей и надежность соединения между громкоговорителями и компьютером.
 - Убедитесь в том, что установлено требуемое программное обеспечение драйвера. Выполните следующие действия:
 - 1 Нажмите кнопку **Пуск**, затем выберите **Панель управления**.
 - 2 Выберите **Система и ее обслуживание**.
 - 3 Выберите **Система**.

- 4 На левой панели выберите **Диспетчер устройств**.
Открывается окно **Диспетчер устройств** с перечнем аппаратных устройств компьютера.
Если на устройстве в списке отображается символ “X” или восклицательный знак, необходимо разрешить работу устройства или переустановить драйверы.
 - 5 Дважды нажмите кнопку мыши на дисковом компакт-диске для открытия списка дисководов компакт-дисков, имеющихся на компьютере.
 - 6 Дважды нажмите кнопку мыши на требуемом устройстве.
Можно проверить драйвер, перейдя на вкладку **Драйвер** и нажав кнопку **Сведения о драйверах**.
 - 7 Для закрытия окна нажмите кнопку **ОК**.
- Убедитесь, что на диске нет наклейки. Наклейка может отклеиться внутри дисковода оптических дисков и повредить дисковод или вызвать его неисправность.
 - Если появляется предупреждение о коде региона, возможно, диск не совместим с дисководом оптических дисков. Проверьте на упаковке диска DVD, что код региона совместим с дисководом оптических дисков.
 - При обнаружении конденсации влаги на компьютере не включайте компьютер в течение по меньшей мере одного часа. Конденсация влаги может вызвать неполадки в работе компьютера.
 - Подключите компьютер к электросети и попробуйте воспроизвести диск заново.

Что делать, если дисковый носитель Blu-ray не воспроизводится на компьютере?

! Этот пункт относится только к некоторым моделям. Просмотрите технические характеристики компьютера в интерактивном режиме для уточнения типа дисковода оптических дисков, затем найдите сведения о поддерживаемых дисках в разделе **Чтение и запись оптических дисков** (стр. 40).

Содержимое некоторых дисков Blu-ray не может воспроизводиться на этом компьютере. Для воспроизведения такого содержимого загрузите из сети Интернет и установите последние обновления программы **WinDVD BD** с помощью **VAIO Update**.

Для загрузки и установки обновлений компьютер должен быть подключен к сети Интернет. О подключении компьютера к сети Интернет см. раздел **Использование сети Интернет** (стр. 72).

Что делать, если не удастся выполнить запись данных на компакт-диск?

- Убедитесь в том, что не запускается никакое программное приложение, и не допускайте автоматического запуска никаких приложений, даже экранной заставки.
- Прекратите работать на клавиатуре.
- При использовании диска CD-R/RW с наклеенной этикеткой замените его диском без этикетки. Использование диска с наклеенной этикеткой может привести к ошибке записи или другому повреждению.

Что делать, если не удастся выполнить запись данных на DVD?

- ❑ Убедитесь, что используется правильный тип записываемого диска DVD.
- ❑ Проверьте, какие форматы дисков DVD с возможностью записи совместимы с данным дисководом оптических дисков. Учитывайте, что некоторые фирменные записываемые диски DVD не работают.
- ❑ Установленное на компьютере программное обеспечение не поддерживает копирование фильмов DVD. Технология Macrovision или другая подобная технология защиты не позволяет пользователям копировать фильмы DVD. Копирование фильмов DVD является нарушением авторских прав и поэтому незаконно.

Почему данные не записываются на диск Blu-ray?

- ! Этот пункт относится только к некоторым моделям. Просмотрите технические характеристики компьютера в интерактивном режиме для уточнения типа дисковода оптических дисков, затем найдите сведения о поддерживаемых дисках в разделе **Чтение и запись оптических дисков (стр. 40)**.
- ❑ Убедитесь в том, что дисковод оптических дисков поддерживает функцию записи дисков Blu-ray. Дисководы DVD±RW/±R DL/RAM не поддерживают эту функцию.
- ❑ Диски BD-R не являются перезаписываемыми дисками. Невозможно добавлять или удалять данные на дисках BD-R.

Дисплей

Почему экран гаснет?

- ❑ Экран компьютера может гаснуть, если питание компьютера отключается или компьютер переключается в режим энергосбережения (спящий режим или режим гибернации). Если компьютер находится в спящем режиме ЖК-дисплея (Видео), нажмите любую клавишу для возврата компьютера в обычный режим. Подробнее см. раздел **Использование энергосберегающих режимов (стр. 112)**.
- ❑ Проверьте подключение компьютера к источнику питания и убедитесь в том, что компьютер включен. Если питание включено, индикатор питания горит.
- ❑ Если питание компьютера осуществляется от аккумуляторного блока, проверьте, что аккумулятор установлен надлежащим образом и заряжен. Подробнее см. **Использование аккумулятора (стр. 25)**.
- ❑ Если для дисплея задан режим внешнего дисплея, одновременно нажмите клавиши **Fn+F7**. Подробнее см. **Комбинации клавиш с клавишей Fn и их назначение (стр. 32)**.

Почему на экране телевизора при воспроизведении диска DVD изображение отображается не полностью?

Возможно, неправильно настроено разрешение экрана. Рекомендуется установить разрешение экрана 1024 x 768 или ниже в соответствии с размером экрана внешнего дисплея.

Как настроить изображение на экране телевизора?

Для настройки изображения используйте органы управления внешнего дисплея. Подробнее см. руководство, прилагаемое к телевизору.

Как изменить разрешение экрана на экране телевизора?

На экране телевизора может не отображаться полное изображение, если установлено разрешение экрана более 1024 x 768. Установите разрешение экрана 1024 x 768 или более низкое разрешение.

Для изменения разрешения экрана выполните следующие действия:

- 1 Щелкните правой кнопкой мыши на рабочем столе и выберите **Персонализация**.
- 2 Выберите **Параметры экрана**.
Отображается окно **Параметры экрана**.
- 3 Уменьшите или увеличьте разрешение экрана, перемещая регулятор **Разрешение** соответственно влево или вправо.

Как переключить вывод изображения с экрана компьютера на телевизор?

См. **Выбор режимов отображения** (стр. 96).

Для просмотра изображения либо на экране компьютера, либо на телевизоре также можно нажимать клавиши **Fn+F7**. Подробнее см. **Комбинации клавиш с клавишей Fn и их назначение** (стр. 32).

Почему экран компьютера не отображает видеоизображение?

- ❑ Если в качестве устройства вывода изображения выбран внешний дисплей и этот дисплей отсоединен, видеоизображение не отображается на экране компьютера. Остановите воспроизведение, задайте экран компьютера в качестве устройства вывода изображения и затем возобновите воспроизведение видеоизображения. См. **Выбор режимов отображения (стр. 96)**. Другой способ изменения устройства вывода изображения состоит в одновременном нажатии клавиш **Fn+F7**. Подробнее см. **Комбинации клавиш с клавишей Fn и их назначение (стр. 32)**.

- ❑ Возможно, видеопамяти компьютера недостаточно для отображения видеоматериалов с высоким разрешением. В этом случае следует уменьшить разрешение экрана ЖКД.

Для изменения разрешения экрана выполните следующие действия:

- 1 Щелкните правой кнопкой мыши на рабочем столе и выберите **Персонализация**.
- 2 Выберите **Параметры экрана**.
Отображается окно **Параметры экрана**.
- 3 Уменьшите или увеличьте разрешение экрана, перемещая регулятор **Разрешение** соответственно влево или вправо.



Предусмотрена возможность проверки объема общей доступной памяти для графики и видеопамяти. Щелкните правой кнопкой на рабочем столе, выберите **Персонализация**, **Параметры экрана**, **Дополнительные параметры**, затем перейдите на вкладку **Адаптер**. Отображаемое значение может отличаться от реального объема памяти компьютера.

Что делать, если экран темный?

Для повышения яркости экрана компьютера одновременно нажмите клавиши **Fn+F6**.

Что делать, если яркость ЖК-дисплея изменяется?

Параметр яркости ЖК-дисплея, настраиваемый с помощью клавиш **Fn+F5/F6**, является временным – его исходное значение может быть восстановлено, когда компьютер возвращается из спящего режима или режима гибернации в обычный режим. Для сохранения настроенного параметра яркости выполните следующие действия:

- 1 Щелкните правой кнопкой на значке состояния питания на панели задач и выберите **Электропитание**.
- 2 Выберите **Изменение параметров плана** для текущей схемы.
- 3 Выберите **Изменить дополнительные параметры питания**.
Открывается окно **Электропитание**.
- 4 Перейдите на вкладку **Дополнительные параметры**.
- 5 Дважды щелкните **Дисплей**.
- 6 Настройте параметр яркости ЖК-дисплея в соответствующем поле.

Что делать, если на внешнем дисплее не появляется изображение?

Если не удастся изменить устройство вывода изображения с помощью клавиш **Fn+F7**, необходимо изменить параметры вывода изображения на внешний дисплей с помощью приложения **VAIO Control Center**. Для изменения настройки запустите приложение **VAIO Control Center**, выберите управляющий элемент, соответствующий внешнему дисплею, затем установите флажок для изменения параметров обнаружения внешнего дисплея. Затем попробуйте изменить устройство вывода изображения, одновременно нажав клавиши **Fn+F7**.

Как запустить приложение Windows Aero?



Этот пункт относится только к некоторым моделям.

Для запуска Windows Aero выполните следующие действия:

- 1 Нажмите кнопку **Пуск**, затем выберите **Панель управления**.
- 2 В разделе **Оформление и персонализация** выберите **Настройка цветов**.
- 3 Выберите **Открыть свойства классического внешнего вида для выбора других возможностей**.
Открывается окно **Параметры оформления**.
- 4 На вкладке **Оформление** из возможных вариантов **Цветовые схемы** выберите **Windows Aero**.
- 5 Нажмите **ОК**.

Сведения о функциях приложения Windows Aero, например, Windows Flip 3D, см. в разделе **Справка и поддержка Windows**.

Печать

Что делать, если не удастся распечатать документ?

- Проверьте, что принтер включен и что кабель принтера надежно подсоединен к разъемам принтера и компьютера.
- Проверьте, что принтер совместим с операционной системой Windows, установленной на компьютере.
- Возможно, для работы с принтером необходимо установить драйвер принтера. Подробнее см. руководство, прилагаемое к принтеру.
- Если принтер не работает после выхода компьютера из режима энергосбережения (режима гибернации или спящего режима), перезапустите компьютер.
- Если принтер поддерживает функцию двусторонней связи, для устранения неполадок принтера можно попробовать отключить эту функцию. Выполните следующие действия:
 - 1 Нажмите кнопку **Пуск**, затем выберите **Панель управления**.
 - 2 Выберите **Принтер** в разделе **Оборудование и звук**.
 - 3 Нажмите правую кнопку мыши на значке принтера и выберите **Свойства**.
 - 4 Перейдите на вкладку **Порты**.
 - 5 Снимите флажок **Разрешить двусторонний обмен данными**.
 - 6 Нажмите **ОК**.

При таком изменении параметров функции двусторонней связи с принтером (передача данных, контроль состояния и дистанционное управление) отключаются.

Микрофон

Что делать, если микрофон не работает?

- При использовании внешнего микрофона проверьте, что он включен и правильно подключен к гнезду микрофона на компьютере.
- Возможно, входное аудиоустройство настроено неправильно. Для настройки входного аудиоустройства выполните следующие действия:
 - 1 Завершите работу всех программ.
 - 2 Нажмите кнопку **Пуск**, затем выберите **Панель управления**.
 - 3 Выберите **Оборудование и звук**.
 - 4 Выберите **Управление звуковыми устройствами** в разделе **Звук**.
 - 5 На вкладке **Запись** выберите требуемое входное аудиоустройство и нажмите **По умолчанию**.

Как избежать возникновения обратной связи при работе микрофона?

Обратная связь микрофона обусловлена получением микрофоном звукового сигнала от другого выходного аудиоустройства, например, от громкоговорителей.

Рекомендации по предотвращению появления неполадки:

- Держите микрофон вдали от выходных аудиоустройств.
- Уменьшите уровень громкости громкоговорителей и микрофона.

Мышь

Что делать, если компьютер не распознает мышь?

- Проверьте, что мышь надежно подключена к разъему.
- Перезагрузите компьютер с подключенной мышью.

Что делать, если указатель мыши при движении мыши не перемещается?

- Проверьте, что не подсоединена другая мышь.
- Если во время выполнения прикладной программы указатель не реагирует на действия пользователя, закройте окно программы с помощью комбинации клавиш **Alt+F4**.
- Если при нажатии комбинации клавиш **Alt+F4** окно не закрывается, нажмите кнопку **Пуск**, щелкните на стрелке рядом с кнопкой **Блокировка** и выберите **Перезагрузка** для перезагрузки компьютера.
- Если компьютер не перезагружается, нажмите комбинацию клавиш **Ctrl+Alt+Delete**, щелкните на стрелке рядом с кнопкой **Завершение работы** и выберите **Перезагрузка**.
В случае отображения окна **Безопасность Windows** выберите **Перезагрузка**.
- Если компьютер по-прежнему не перезагружается, нажмите кнопку питания и удерживайте ее нажатой до выключения компьютера.



Выключение компьютера с помощью кнопки питания может привести к потере несохраненных данных.

Громкоговорители

Что делать, если внешние громкоговорители не работают?

- ❑ Если в используемой программе предусмотрен собственный регулятор громкости, проверьте положение этого регулятора. Подробнее см. файл справки по программе.
- ❑ Проверьте, что громкоговорители правильно подключены и установлен достаточный уровень громкости.
- ❑ Убедитесь в том, что внешние громкоговорители предназначены для подключения к компьютеру.
- ❑ Если предусмотрена кнопка отключения звука, убедитесь в том, что эта кнопка не нажата.
- ❑ Возможно, звук отключен с помощью кнопки отключения звука. Нажмите эту кнопку еще раз.
- ❑ Возможно, громкость установлена на минимальном уровне с помощью кнопки регулировки громкости (-). Увеличьте громкость с помощью кнопки регулировки громкости (+).
- ❑ Если для работы громкоговорителей требуется внешний источник питания, проверьте, что громкоговорители подключены к источнику питания. Подробнее см. руководство, прилагаемое к громкоговорителям.
- ❑ Проверьте состояние органов регулировки громкости ОС Windows, щелкнув на значке регулировки громкости на панели задач.
- ❑ Возможно, выходное аудиоустройство настроено неправильно. Для настройки выходного аудиоустройства выполните следующие действия:
 - 1 Завершите работу всех программ.
 - 2 Нажмите кнопку **Пуск**, затем выберите **Панель управления**.
 - 3 Выберите **Оборудование и звук**.
 - 4 Выберите **Управление звуковыми устройствами** в разделе **Звук**.
 - 5 На вкладке **Воспроизведение** выберите требуемое выходное аудиоустройство и нажмите **По умолчанию**.

Что делать при отсутствии звука встроенных громкоговорителей?

- ❑ Если в используемой программе предусмотрен собственный регулятор громкости, проверьте положение этого регулятора. Подробнее см. файл справки по программе.
- ❑ Убедитесь, что установлен достаточный уровень громкости громкоговорителей и включена функция аудио.
- ❑ Возможно, звук отключен с помощью кнопки отключения звука. Нажмите эту кнопку еще раз.
- ❑ Возможно, громкость установлена на минимальном уровне с помощью кнопки регулировки громкости (-). Увеличьте громкость с помощью кнопки регулировки громкости (+).
- ❑ Проверьте состояние органов регулировки громкости ОС Windows, щелкнув на значке регулировки громкости на панели задач.
- ❑ Возможно, выходное аудиоустройство настроено неправильно. Для настройки устройства вывода звука выполните действия из раздела **Что делать, если внешние громкоговорители не работают?** (стр. 182).

Что делать при отсутствии звука микрофона от телевизора, совместимого с HDMI?

Для компьютера не предусмотрен вывод аудиосигналов от гнезда микрофона напрямую через порт **HDMI**. Сначала сохраните аудиоданные в звуковом файле, затем воспроизведите его через порт **HDMI**.

Сенсорная панель

Что делать, если сенсорная панель не работает?

- ❑ Возможно, сенсорная панель отключена, а мышь не подсоединена к компьютеру. См. **Использование сенсорной панели (стр. 34)**.
- ❑ Проверьте, что к компьютеру не подсоединена мышь.
- ❑ Если во время выполнения прикладной программы указатель не реагирует на действия пользователя, закройте окно программы с помощью комбинации клавиш **Alt+F4**.
- ❑ Если при нажатии комбинации клавиш **Alt+F4** окно не закрывается, нажмите кнопку **Пуск**, щелкните на стрелке рядом с кнопкой **Блокировка** и выберите **Перезагрузка** для перезагрузки компьютера.
- ❑ Если компьютер не перезагружается, нажмите комбинацию клавиш **Ctrl+Alt+Delete**, щелкните на стрелке рядом с кнопкой **Завершение работы** и выберите **Перезагрузка**.
В случае отображения окна **Безопасность Windows** выберите **Перезагрузка**.
- ❑ Если компьютер по-прежнему не перезагружается, нажмите кнопку питания и удерживайте ее нажатой до выключения компьютера.



Выключение компьютера с помощью кнопки питания может привести к потере несохраненных данных.

Клавиатура

Что делать при неправильной настройке клавиатуры?

Язык раскладки клавиатуры компьютера указан на коробке. Если при установке Windows выбрана клавиатура для другого региона, настройки клавиш будут неверными.

Для изменения настроек клавиатуры выполните следующие действия:

- 1 Нажмите кнопку **Пуск**, затем выберите **Панель управления**.
- 2 Выберите **Дата, время, язык и региональные стандарты** и нажмите **Язык и региональные стандарты**.
- 3 Задайте требуемые значения параметров.

Что делать, если не удастся ввести определенные символы с клавиатуры?

Если не удастся ввести **U, I, O, P, J, K, L, M** и т.п., возможно, нажата клавиша **Num Lk**. Проверьте, что индикатор Num lock не горит. Если индикатор Num lock горит, нажмите клавишу **Num Lk** для его выключения перед вводом этих букв.

Гибкие диски

Почему при подключении дисковода на панели задач не появляется значок “Безопасное извлечение устройства”?

Компьютер не распознает дисковод гибких дисков. Сначала проверьте, что кабель USB правильно подключен к порту USB. Если требуется установить соединение, подождите некоторое время, пока компьютер распознает устройство. Если значок все еще не появляется, выполните следующие действия:

- 1 Закройте все программы, которые обращаются к дисководу гибких дисков.
- 2 Дождитесь выключения светодиодного индикатора на дисководе гибких дисков.
- 3 Нажмите кнопку извлечения, извлеките дискету и отключите USB-дисковод гибких дисков от компьютера.
- 4 Снова подсоедините дисковод гибких дисков, вставив разъем USB в порт USB.
- 5 Перезагрузите компьютер – нажмите кнопку **Пуск**, стрелку рядом с кнопкой **Блокировка** и выберите **Перезагрузка**.

Что делать, если не удастся выполнить запись данных на дискету?

- Проверьте, что дискета правильно установлена в дисковод гибких дисков.
- Если дискета установлена правильно, но выполнить запись данных на нее не удастся, возможно, дискета заполнена или защищена от записи. Используйте дискету, не защищенную от записи, или снимите защиту от записи.

Карты PC Card

Что делать, если карта PC Card не работает?

- ❑ Проверьте правильность установки карты PC Card. Подробнее см. **Установка карты PC Card (стр. 57)**.
- ❑ Убедитесь в совместимости карты PC Card с операционной системой Microsoft Windows, установленной на компьютере.
- ❑ Подробнее см. руководство, прилагаемое к карте PC Card. Для работы с картой, отличной от Sony PC Card, может потребоваться установить драйвер.
- ❑ В случае неполадок в работе карты PC Card, которая ранее работала нормально, может потребоваться установить новую версию драйвера. Выполните следующие действия:
 - 1 Нажмите кнопку **Пуск**, затем выберите **Панель управления**.
 - 2 Выберите **Система и ее обслуживание**.
 - 3 Выберите **Система**.
 - 4 На левой панели выберите **Диспетчер устройств**.
Отображается окно **Диспетчер устройств**.
 - 5 Дважды щелкните на названии карты PC Card для отображения окна свойств.
 - 6 Перейдите на вкладку **Драйвер** нажмите кнопку **Обновить драйвер**.

Почему компьютер не распознает подключенные устройства?

Для некоторых типов карт PC Card переход из обычного режима в спящий режим или в режим гибернации и наоборот при наличии установленной карты в гнезде **PC Card** может приводить к сбоям при распознавании карты PC Card или подключенного устройства. Перезапустите компьютер.

Почему невозможно установить карту PC Card?

- ❑ Проверьте правильность ориентации устанавливаемой карты. Подробнее см. **Установка карты PC Card (стр. 57)**.
- ❑ Некоторые карты PC Card или их функции не поддерживаются данным компьютером. Подробнее см. руководство, прилагаемое к карте PC Card.

Аудио/видео

Что делать, если невозможно подключить видеокамеру DV?

Сообщение о том, что устройстве i.LINK отсоединено или выключено, может быть обусловлено нарушением соединения кабеля i.LINK с разъемом на компьютере или видеокамере. Отсоедините кабель и подсоедините его снова. Подробнее см. **Подсоединение устройства i.LINK (стр. 104)**.



i.LINK является торговой маркой Sony Corporation, используемой исключительно для обозначения того, что изделие содержит коммуникационное устройство стандарта IEEE 1394. Процедура установления соединения i.LINK зависит от используемых приложений, операционной системы и i.LINK-совместимых устройств. Не все изделия i.LINK могут взаимодействовать друг с другом. Подробнее об условиях эксплуатации и правильном подключении см. руководство, поставляемое с совместимым устройством i.LINK. Перед подсоединением к системе совместимого периферийного компьютерного устройства i.LINK, например, дисковод CD-RW или жесткого диска, проверьте его совместимость с операционной системой и требования к условиям эксплуатации.

Как отключить звук при запуске Windows?

Для отключения звука при запуске Windows выполните следующие действия:

- 1 Нажмите кнопку **Пуск**, затем выберите **Панель управления**.
- 2 Выберите **Оборудование и звук**.
- 3 Выберите **Управление звуковыми устройствами** в разделе **Звук**.
- 4 На вкладке **Звуки** снимите флажок **Играть мелодию запуска Windows**.
- 5 Нажмите **ОК**.

Что делать, если через выходное аудиоустройство, подключенное через порт HDMI или OPTICAL OUT, не воспроизводится звук?

- ❑ После подключения устройства к порту **HDMI** или **OPTICAL OUT** для воспроизведения звука через это устройство необходимо изменить выходное аудиоустройство.

Для изменения выходного аудиоустройства выполните следующие действия:

- 1 Завершите работу всех программ.
 - 2 Нажмите кнопку **Пуск**, затем выберите **Панель управления**.
 - 3 Выберите **Оборудование и звук**.
 - 4 Выберите **Управление звуковыми устройствами** в разделе **Звук**.
 - 5 На вкладке **Воспроизведение** выберите требуемое выходное аудиоустройство и нажмите **По умолчанию**.
- ❑ Если звук выходного аудиоустройства по-прежнему отсутствует, выполните следующие действия:
 - 1 Выполните указанные выше шаги 1 – 4.
 - 2 На вкладке **Воспроизведение** выберите значок HDMI или S/PDIF и нажмите **Свойства**.
 - 3 Перейдите на вкладку **Дополнительно**.
 - 4 Выберите значения частоты дискретизации и битовой глубины, поддерживаемые устройством (например, 48000 Гц, 16 бит).
 - 5 Нажмите **ОК**.

Как воспроизводить аудиосигнал Dolby Digital или DTS через устройство, совместимое с S/PDIF или HDMI?

Для воспроизведения с диска аудиосигнала в формате Dolby Digital или DTS через подключенное к компьютеру устройство, совместимое с S/PDIF или HDMI, выполните следующие действия:

- 1 Нажмите кнопку **Пуск**, затем выберите **Панель управления**.
- 2 Выберите **Оборудование и звук**.
- 3 Выберите **Управление звуковыми устройствами** в разделе **Звук**.
- 4 На вкладке **Воспроизведение** выберите значок цифрового выхода или HDMI и нажмите **Свойства**.
- 5 Перейдите на вкладку **Поддерживаемые форматы**.
- 6 Установите флажки **Звук DTS** и **Dolby Digital**.
- 7 Нажмите **ОК**.



Если выходной аудиосигнал в формате Dolby Digital или DTS подается на устройство, не поддерживающее эти форматы, звук не воспроизводится. В этом случае снимите флажки **Звук DTS** и **Dolby Digital**

Карта памяти Memory Stick

Что делать, если на других устройствах невозможна работа с картами памяти Memory Stick, отформатированными на компьютере VAIO?

Возможно, требуется отформатировать карту памяти Memory Stick.

При форматировании карты памяти Memory Stick все ранее записанные на нее данные, включая музыкальные данные, удаляются. Перед форматированием карты памяти Memory Stick выполните резервное копирование важных данных и убедитесь, что карта не содержит файлов, которые требуется сохранить.

- 1 Для сохранения данных и изображений скопируйте данные с карты памяти Memory Stick на жесткий диск.
- 2 Отформатируйте карту памяти Memory Stick в соответствии с инструкциями в разделе **Процедура форматирования карты памяти Memory Stick (стр. 67)**.

Почему невозможно сохранить музыкальные файлы на карте памяти Memory Stick?

Музыкальные произведения с защитой авторских прав невозможно скопировать для использования на любые карты памяти Memory Stick, кроме карт с логотипом MagicGate.

!

Для использования записанной музыки требуется разрешение держателей авторских прав.

Компания Sony не несет ответственности за музыкальные файлы, которые невозможно записать с компакт-диска или загрузить из других источников.

Можно ли копировать изображения с цифровой камеры с помощью карты памяти Memory Stick?

Да, а также можно просматривать видеоклипы, записанные на цифровых камерах, совместимых с картами памяти Memory Stick.

Почему невозможно записать данные на карту памяти Memory Stick?

Некоторые модификации карт памяти Memory Stick оборудованы переключателем защиты от стирания для предотвращения случайного стирания или перезаписи данных. Убедитесь в том, что переключатель защиты от стирания отключен.

Периферийные устройства

Что делать, если невозможно подключить устройство USB?

- ❑ Если возможно, проверьте, что устройство USB включено и использует собственный источник питания. Например, при работе с цифровой камерой проверьте уровень заряда аккумулятора. При работе с принтером проверьте соединение кабеля питания с розеткой электросети.
- ❑ Попробуйте использовать другой порт USB на компьютере. Драйвер можно установить на определенный порт, который используется при первом подключении устройства.
- ❑ Подробнее см. руководство, прилагаемое к устройству USB. Возможно, перед подключением устройства необходимо установить программное обеспечение.
- ❑ Для проверки исправности порта попробуйте подключить к нему простое маломощное устройство, например, мышь.
- ❑ Концентраторы USB могут мешать работе устройства в результате перераспределения мощности. Рекомендуется подключать устройство непосредственно к компьютеру без использования концентратора.

Техническая поддержка

В этом разделе содержится информация о том, где можно получить ответы на вопросы по компьютеру VAIO.

Информация о технической поддержке Sony

Ответы на вопросы следует искать в источниках согласно указанной ниже последовательности.

Подробная информация об электронной и печатной документации, поставляемой в комплекте с компьютером, а также о дополнительных источниках информации приведена в разделе **Документация (стр. 8)**.

- Инструкции по работе с программным обеспечением можно найти в файлах справки, поставляемых вместе с программным обеспечением.
- Доступ к средствам поиска в приложении **Справка и поддержка Windows** можно получить, нажав и удерживая клавишу Microsoft Windows и одновременно нажимая клавишу **F1**.
- Web-узел службы VAIO-Link:** При возникновении неполадки в работе компьютера можно просмотреть рекомендации по ее устранению на web-узле VAIO-Link. Перейдите по адресу <http://www.vaio-link.com>.
- Электронная поддержка:** Этот интерактивный раздел веб-узла <http://www.vaio-link.com> позволяет связаться со специальной группой поддержки в сети Интернет. Персональная учетная запись упрощает регистрацию технических запросов.
- Получение справок VAIO-Link:** перед обращением в службу VAIO-Link по телефону попробуйте устранить неполадку самостоятельно, ознакомившись с электронной и печатной документацией.
- Посетите другие web-узлы компании Sony:
 - <http://www.club-vaio.com>, чтобы узнать больше о компьютерах VAIO и стать участником растущего сообщества VAIO.
 - <http://www.sonystyle-europe.com> для интерактивных покупок.
 - <http://www.sony.net> для справки о других изделиях корпорации Sony.



Для доступа к интерактивным функциям, которые рассматриваются ниже, требуется подключение к сети Интернет.

Электронная поддержка

Что такое e-Support?

Просмотрены все руководства пользователя и web-узел (<http://www.vaio-link.com>), а ответ на вопрос не найден? Тогда e-Support – это то, что нужно!

Сетевой портал e-Support – это интерактивный web-узел, на который можно передать любой технический вопрос о компьютере и получить ответ от специальной группы поддержки.

Для каждого запроса генерируется уникальный “номер запроса”, что обеспечивает беспрепятственное общение с группой поддержки e-Support.

Кто может воспользоваться e-Support?

У всех зарегистрированных клиентов VAIO есть право на неограниченный доступ к сетевому portalу e-Support службы VAIO-Link.

Как получить доступ к portalу e-Support?

Через несколько часов после регистрации компьютера его владельцу автоматически передается сообщение электронной почты со ссылкой на web-portal электронной поддержки e-Support, идентификационным номером клиента и основными инструкциями.

Для доступа к portalу достаточно активизировать учетную запись, щелкнув на ссылке в сообщении электронной почты.

Теперь можно создать первый запрос!

Получить доступ к сетевому portalу e-Support можно с любого компьютера, подключенного к сети Интернет.

На сетевом portalе e-Support имеется полный файл справки, содержащий сведения об использовании службы e-Support.

Можно ли задавать вопросы на родном языке?

Взаимодействие с группой поддержки e-Support осуществляется через портал, который соединяется напрямую с нашей центральной базой данных, поэтому e-Support принимает и обрабатывает запросы только на английском, немецком и французском языках.

Можно ли отправлять вопросы в любое время?

Да, вопросы можно задавать в любое время суток и в любой день недели, однако следует учитывать, что группа электронной поддержки e-Support обрабатывает запросы только с понедельника по пятницу с 8 до 18 ч.

Каковы затраты при обращении в e-Support?

Эта служба совершенно бесплатна для всех зарегистрированных клиентов VAIO!

Как узнать, обработан ли запрос группой поддержки e-Support?

Сразу же после обработки запроса группой электронной поддержки e-Support клиенту передается сообщение электронной почты с соответствующим уведомлением.

Торговые марки

Sony, Battery Checker, Click to Disc, Click to Disc Editor, SonicStage Mastering Studio, VAIO Control Center, VAIO Edit Components, VAIO Media, VAIO Movie Story, VAIO MusicBox, VAIO Power Management, VAIO Power Management Viewer, My Club VAIO, VAIO Update являются торговыми марками или зарегистрированными торговыми марками Sony Corporation.



и “Memory Stick”, “Memory Stick Duo”, “MagicGate”, “OpenMG”, “MagicGate Memory Stick”, “Memory Stick PRO”, “Memory Stick PRO-HG”, “Memory Stick Micro”, “M2”, логотип Memory Stick, VAIO и логотип VAIO являются торговыми марками или зарегистрированными торговыми марками Sony Corporation.

Blu-ray Disc™ и логотип Blu-ray Disc являются торговыми марками ассоциации Blu-ray Disc.

Intel, Pentium и Intel SpeedStep являются торговыми марками или зарегистрированными торговыми марками корпорации Intel.

Microsoft Windows Vista, Windows Media Center Edition, MS Works, Microsoft Office 2008 Trial, Microsoft Office Ready 2008 и логотип Windows являются торговыми марками или зарегистрированными торговыми марками корпорации Microsoft в США и других странах.

i.LINK является торговой маркой корпорации Sony, используемой только для обозначения того, что изделие содержит коммуникационное устройство стандарта IEEE 1394.

Adobe, Adobe Acrobat Standard, Adobe Reader, Adobe Premiere Elements, Adobe Premiere Pro и Adobe Photoshop Elements являются торговыми марками корпорации Adobe Systems.

Norton и Norton 360 являются торговыми марками Symantec Corporation.

Roxio Easy Media Creator является торговой маркой компании Sonic Solutions.

WinDVD for VAIO и WinDVD BD for VAIO являются торговыми марками корпорации InterVideo.

Sun Java VM является торговой маркой корпорации Sun Microsystems.

Google Toolbar, Google Desktop Search, Google Earth и Google Picasa являются торговыми марками компании Google.

Skype является торговой маркой компании Skype Limited.

My Club VAIO содержит программное обеспечение Macromedia Flash™ Player корпорации Macromedia, © Корпорация Macromedia, 1995-2003 гг. С сохранением всех прав. Macromedia и Flash являются торговыми марками корпорации Macromedia.

Наименование и логотипы Bluetooth принадлежат корпорации Bluetooth SIG и используются Sony Corporation на основании лицензии. Все прочие торговые марки и наименования являются собственностью соответствующих владельцев.

Конструкция и технические характеристики могут быть изменены без уведомления. 

Наименование и логотипы ExpressCard принадлежат PCMCIA и используются корпорацией Sony на основании лицензии. Все прочие торговые марки и наименования являются собственностью соответствующих владельцев.

Логотип SD является торговой маркой. 

Логотип SDHC является торговой маркой. 

MultiMediaCard™ является торговой маркой MultiMediaCard Association.

xD-Picture Card™ является торговой маркой компании с ограниченной ответственностью Fuji Photo Film.

HDMI, логотип HDMI и High-Definition Multimedia Interface являются торговыми марками или зарегистрированными торговыми марками HDMI Licensing LLC.

Все прочие названия систем, изделий и услуг являются торговыми марками, принадлежащими соответствующим владельцам. В настоящем руководстве символы ™ и ® опускаются.

Характеристики могут быть изменены без предварительного уведомления. Все прочие торговые марки являются торговыми марками, принадлежащими соответствующим владельцам.

О программном обеспечении, поддерживаемом конкретной моделью, см. разделы спецификаций в интерактивной документации.



Название:

Хон Фу Цзинь Пресижн Индастриал (Шеньчжень) Ко., Лтд.
(Hon Fu Jin Precision Industrial (Shenzhen) Co., Ltd.)

Адрес:

№ 2, 2-я Дунхуань Роуд, 10-й промышленный район Юсун,
Лунхуа, Баоань, Шеньчжень Сити, Гуандун,
КНР (No.2, 2nd Donghuan Road, 10th Yousong Industrial District,
Longhua, Baoan, Shenzhen City, Guangdong, P.R. China)