



Portable Music Player

VGF-AP1 Series

Istruzioni per l'uso

SONY[®]

Marchi di fabbrica

- VAIO, , SonicStage, VAIO music transfer, ATRAC, ATRAC3, ATRAC3plus e i relativi loghi sono marchi di fabbrica di Sony Corporation.
- Microsoft e Windows sono marchi di fabbrica registrati di Microsoft Corporation negli Stati Uniti e/o in altri paesi.
- Altri nomi di sistemi o prodotti citati nel presente documento possono essere marchi di fabbrica registrati o marchi di fabbrica dei rispettivi produttori.
- I simboli TM e ® non vengono indicati nel presente documento.

Alcune parti di questo software sono parzialmente basate sul lavoro dell'Independent JPEG Group.

- Nel presente manuale Microsoft® Windows® 98 Second Edition viene indicato come Windows 98 Second Edition.
- Nel presente manuale Microsoft® Windows® 2000 Professional viene indicato come Windows 2000.
- Nel presente manuale Microsoft® Windows® Millennium Edition viene indicato come Windows Me.
- Nel presente manuale Microsoft® Windows® XP Home Edition e Microsoft® Windows® XP Professional vengono indicati come Windows XP.

Indice

Introduzione

Operazioni possibili con il lettore musicale portatile	4
Requisiti di sistema	5
Individuazione delle parti	6
Lettore musicale portatile	6
Supporto	7
Lettura del display	9
Tasti del tastierino G-sense	10
Pulsanti di riproduzione di base	10
Pulsanti di navigazione	11
Pulsanti di funzionamento avanzato	12
Pulsanti di riproduzione avanzata ..	13

Funzionamento

Ascolto della musica	15
Ricerca dei brani	18
Ricerca per genere di album, nome di artista, titolo di album e titolo di brano	18
Ricerca tra i brani riprodotti precedentemente	19
Ricerca per gruppo o copertina di gruppo	19
Uso degli elenchi di riproduzione	20
Registrazione di un elenco di riproduzione	20
Riproduzione dei brani a partire da un elenco di riproduzione	20
Eliminazione dei brani da un elenco di riproduzione	21
Visualizzazione dei fermi immagini	21

Trasferimento dei fermi immagine da una fotocamera digitale	21
Visualizzazione dei fermi immagine trasferiti	23
Uso del lettore musicale portatile come unità disco fisso	24
Eliminazione dei file musicali	24

Altre informazioni

Voci di impostazione e impostazioni ...	25
Informazioni sulla batteria interna	27
Precauzioni	28
Uso e conservazione	28
Surriscaldamento	28
Formazione di condensa	28
Cura dei dischi	28
Precauzioni relative al disco fisso	29
Rimozione della batteria interna ...	29
Manutenzione	30
Pulizia del rivestimento	30
Pulizia dei dischi	30
Come ottenere supporto	30
Opzioni di supporto Sony	30
Caratteristiche tecniche	31
Guida alla soluzione dei problemi	32
Alimentazione	32
Funzionamento	32
Tastierino G-sense	34
Software “SonicStage”	34
Software “VAIO music transfer”	35
Altri problemi	36

Prima di utilizzare il presente manuale, consultare la Guida rapida all'uso, in cui sono riportate informazioni che occorre leggere prima di utilizzare il lettore, dal disimballaggio alla preparazione dell'hardware e l'installazione del software.

Introduzione

Operazioni possibili con il lettore musicale portatile

Il lettore musicale portatile VGF-AP1/AP1L è dotato di un disco fisso da 20 GB* o 40 GB* e consente di trasportare ovunque un intero catalogo musicale.

* Una parte della capacità del disco fisso è riservata alla funzione di gestione di applicazioni/dati.

Lettore musicale portatile

- Lettore semplice da trasportare dotato di disco fisso da 20 GB/40 GB. Il lettore può inoltre essere utilizzato come disco fisso esterno per il computer.
- Pannello LCD ad alta risoluzione da 2,2 pollici ed esclusiva tastiera a sfioramento “G-sense” (di seguito denominata “tastierino G-sense”) che semplifica l’uso del lettore e la ricerca dei brani desiderati.
- Quando non viene utilizzato, è sufficiente posizionare il lettore sul relativo supporto per ricaricarlo la batteria.
- Collegando il lettore a una macchina fotografica digitale (di seguito denominata “fotocamera digitale”) tramite il supporto, è possibile utilizzare il lettore come dispositivo di memorizzazione di fotografie digitali (immagini JPEG). È inoltre possibile visualizzare immagini in sequenza durante l’ascolto della musica.

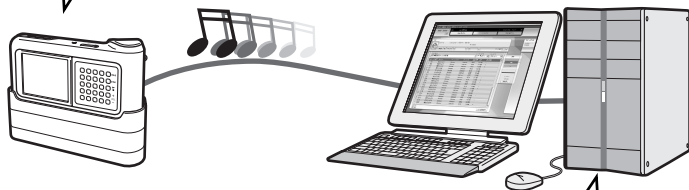

Software in dotazione per il trasferimento di brani musicali da un computer

- Software “SonicStage”
Questo software consente di controllare l’intero processo di trasferimento, dal salvataggio dei brani da CD musicali al relativo trasferimento al lettore. L’applicazione supporta inoltre i servizi EMD (Electronic Music Distribution) basati su Internet, che consentono di acquistare e scaricare i brani da Internet per essere utilizzati con il lettore.
- Software “VAIO music transfer”
Per trasferire i file musicali al lettore, selezionare e trascinare i file MP3, WMA o di altro tipo già presenti nel computer.

Requisiti di sistema

Per utilizzare il lettore, è necessario che vengano soddisfatti i seguenti requisiti hardware e software.

Computer

IBM PC/AT compatibile

CPU

Processore Pentium II, 400 MHz o superiore (Pentium III, 450 MHz o superiore consigliato)

Spazio disponibile su disco fisso

200 MB o superiore (1,5 GB consigliati)

È possibile che, in base alla versione Windows in uso e al numero di file musicali, sia necessaria una maggiore quantità di spazio libero.

RAM

64 MB o superiore (128 GB o superiore consigliati)

Sistema operativo

Windows XP Professional, Windows XP Home Edition, Windows 2000 Professional (Service Pack 3 o superiore), Windows Millennium Edition o Windows 98 Second Edition

Display

Colori a 16 bit o superiore, risoluzione da 800 × 600 o superiore (1024 × 768 o superiore consigliata)

Altri requisiti

- Connessione a Internet (per ottenere dati musicali dal servizio CDDB o utilizzare i servizi di distribuzione musicale basati su Internet "EMD")
- Windows Media Player 7.0 o superiore (per la riproduzione di file WMA)
- Unità CD-ROM (in grado di supportare la riproduzione digitale del formato WDM)
- Supporto audio
- Porta USB*

* Sebbene il supporto per la modalità a velocità elevata non sia un requisito obbligatorio, se il collegamento USB 2.2 non è supportato il trasferimento dei file verrà eseguito a una velocità inferiore, causando pertanto tempi maggiori.

Note

- Anche nel caso in cui i requisiti di cui sopra siano soddisfatti, il lettore non funzionerà con tutti i computer.
- Il funzionamento del lettore non è garantito nei seguenti ambienti:
 - Sistemi operativi non elencati nel presente documento
 - Sistemi operativi non installati in fabbrica (aggiornamenti a una diversa versione)
 - Ambienti ad avvio multiplo
 - Ambienti a più monitor

Individuazione delle parti

Lettores musicale portatile

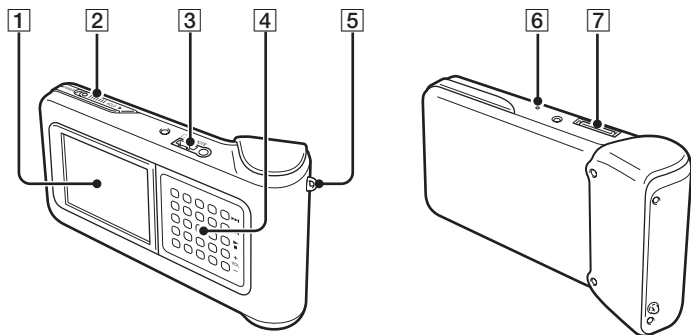

1 Display (pagina 9)

2 Interruttore POWER/HOLD

Se questo interruttore viene spostato in direzione della freccia, le funzioni del lettore vengono disabilitate.

3 Connettore delle cuffie (pagina 15)

4 Tastierino G-sense (pagina 10)

5 Anello per il laccetto da trasporto

6 Tasto di ripristino

Se il lettore non funziona correttamente, tentare premendo questo tasto tramite un oggetto appuntito (ad es., un fermaglio per la carta). Il display del lettore diventa bianco e le impostazioni quali sensibilità del tastierino G-sense, lingua e orologio vengono riportate ai valori predefiniti. L'operazione di ripristino richiede alcuni minuti.

7 Connettore del supporto

Supporto

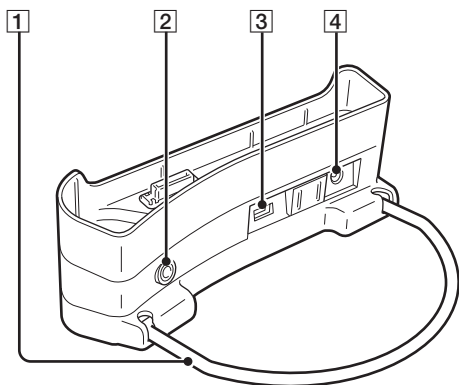

1 Staffa di supporto

Consente di sorreggere il supporto. Se il supporto non viene utilizzato, è possibile ripiegare la staffa.

2 Connettore LINE OUT

Consente di collegare diffusori esterni al lettore. Se a questo connettore è collegato un cavo, l'audio delle cuffie viene disattivato.

Per utilizzare il connettore LINE OUT, scollegare il cavo USB dal supporto. Se è collegato un cavo USB, il lettore viene impostato automaticamente sulla Modalità trasferimento dati e dai diffusori esterni non viene emesso alcun suono.

3 Porte USB

Lato sinistro: connettore mini B (per il collegamento del lettore a un computer)

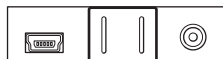

Lato destro: connettore tipo A (per il collegamento del lettore a una fotocamera digitale)

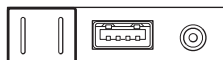

4 Connettore DC INS

Telecomando

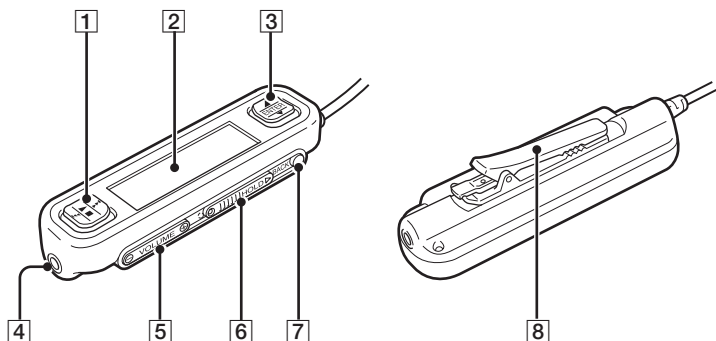

1 Tasto di funzionamento di base

- ▶ : riproduzione/arresto
- ◀◀ : riproduzione/ricerca all'indietro
- ▶▶ : avanzamento rapido/ricerca in avanti

2 Display

3 Tasto di selezione

- ▲ : scorrimento cursore verso l'alto
- ENTER: selezione di una voce di menu
- ▼ : scorrimento cursore verso il basso

4 Connettore delle cuffie

5 Tasto Volume

6 Interruttore Hold

Facendo scorrere questo interruttore in direzione della freccia fino a visualizzare il contrassegno giallo, il telecomando viene disattivato.

7 Tasto BACK

Consente di tornare indietro nella struttura dei menu.

8 Fermaglio

Uso del fermaglio del telecomando

Per semplificare l'applicazione del telecomando alle parti desiderate e tuttavia mantenere il display rivolto in modo che sia ben visibile, è possibile invertire la posizione del fermaglio.

1 Rimuovere il fermaglio.

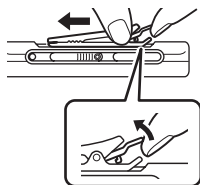

2 Riapplicarlo nella direzione opposta.

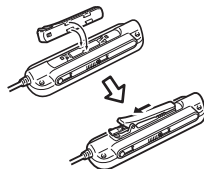

Letture del display

Display del lettore



- | | |
|-------------------------------------|----------------------------------|
| 1 Icona di stato della riproduzione | 5 Icona di carica della batteria |
| 2 Titolo del brano | 6 Icona del timer |
| 3 Tempo di riproduzione | 7 Ora |
| 4 Icona dell'equalizzatore | |

Display del telecomando

Schermata del menu principale

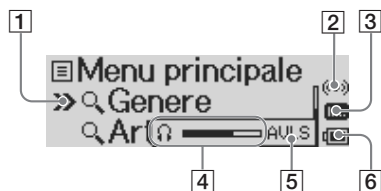

- | |
|------------------------------------|
| 1 Cursore |
| 2 Icona del timer |
| 3 Icona dell'equalizzatore |
| 4 Indicatore del volume |
| 5 Icona AVLS |
| 6 Icona di carica della batteria |
| 7 Icona del brano/Titolo del brano |

Schermata di riproduzione



- | |
|---|
| 8 Icona dell'artista/Icona dell'album/
Nome dell'artista/Titolo dell'album |
| 9 Icona di stato della riproduzione |
| 10 Icona del modo ripetuto |
| 11 Icona del modo di riproduzione in
ordine casuale |
| 12 Tempo di riproduzione |

Tasti del tastierino G-sense

Varie funzioni del lettore possono essere utilizzate mediante i pulsanti a schermo controllabili con il tastierino G-sense. Tali pulsanti non appaiono a meno che non vengano impostati per la visualizzazione. Sono disponibili i seguenti tipi di pulsanti di funzionamento:

- Pulsanti di riproduzione di base (presente pagina)
- Pulsanti di navigazione (pagina 11)
- Pulsanti di funzionamento avanzato (pagina 12)
- Pulsanti di riproduzione avanzata (pagina 13)

Pulsanti di riproduzione di base

Utilizzare i pulsanti di riproduzione di base per controllare le funzioni principali di riproduzione della musica, ad esempio avvio e arresto dei brani, passaggio al brano successivo o modifica del livello di volume. I pulsanti di riproduzione di base sono sempre disponibili durante la riproduzione della musica, anche se non sono visualizzati.

Per visualizzare i pulsanti di riproduzione di base, toccare un tasto qualsiasi della colonna di destra del tastierino G-sense.

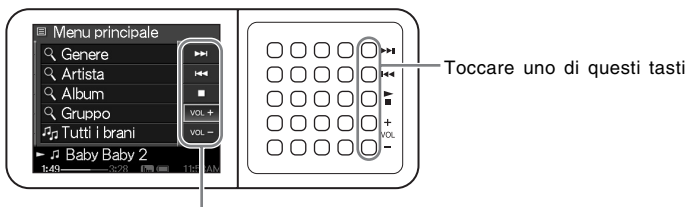

Pulsanti di riproduzione di base

Suggerimento

Quando i tasti di riproduzione di base del tastierino G-sense sono attivi, è inoltre possibile utilizzare il tasto di selezione del telecomando.

Spostare il dito verso l'alto o verso il basso sulla colonna di destra del tastierino G-sense per selezionare un pulsante. Per attivare il pulsante selezionato, premere il tasto.

Pulsante	Funzione
	Per avviare la riproduzione
	Per tornare all'inizio del brano corrente
	Per passare all'inizio del brano successivo
 (pressione continua)	Per riprodurre velocemente all'indietro
 (pressione continua)	Per avanzare rapidamente
 VOL +	Per alzare il volume
 VOL -	Per abbassare il volume
	Per arrestare la riproduzione

Pulsanti di navigazione

Utilizzare i pulsanti di navigazione per spostarsi tra le schermate e modificare l'ordine degli elenchi. Per visualizzare i pulsanti di navigazione, toccare un tasto qualsiasi della colonna di sinistra del tastierino G-sense.

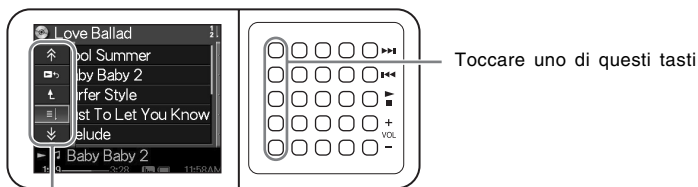

Pulsanti di navigazione

Spostare il dito verso l'alto o verso il basso sulla colonna di sinistra del tastierino G-sense per selezionare un pulsante. Per attivare il pulsante selezionato, premere il tasto.

Nota

I pulsanti disponibili variano in base alle schermate.

Pulsante	Funzione	Commenti
	Per tornare alla schermata del menu principale	
	Per tornare indietro nella struttura dei menu	
	Per scorrere verso l'alto di una pagina	
	Per visualizzare la schermata di riproduzione del brano in fase di riproduzione	
	Per ordinare l'elenco visualizzato	<p>A ogni pressione, l'ordine cambia. L'ordine corrente è indicato da un'icona nella parte superiore destra dello schermo.</p> <ul style="list-style-type: none"> Ordine alfabetico (crescente) Ordine alfabetico (decrescente) Ordine di classificazione (crescente) Ordine di classificazione (decrescente) Ordine di brani <p>Se viene selezionato l'ordine in base alla classificazione, i brani vengono elencati sulla base della frequenza o dello stato della riproduzione.</p>
	Scorrimento verso il basso di una pagina	

Pulsanti di funzionamento avanzato

Utilizzare i pulsanti di funzionamento avanzato per modificare l'elenco visualizzato.

Per visualizzare i pulsanti di funzionamento avanzato, spostare il cursore sulla voce appropriata nell'elenco visualizzato spostando il dito verso l'alto o verso il basso nelle tre colonne centrali del tastierino G-sense. Quando il cursore si trova sulla voce desiderata, tenere premuto il tasto corrispondente finché non vengono visualizzati i pulsanti di funzionamento avanzato.

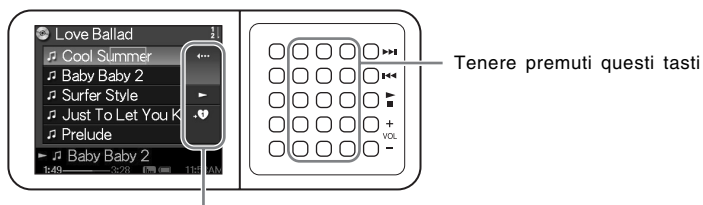

Pulsanti di funzionamento avanzato

Quando vengono visualizzati i pulsanti di funzionamento avanzato, spostare il dito verso l'alto o verso il basso sulla colonna di destra del tastierino G-sense per selezionare un pulsante. Per attivare il pulsante selezionato, premere il tasto.

Nota

I pulsanti disponibili variano in base alle schermate.

Pulsante	Funzione
	Per uscire dalla visualizzazione dei pulsanti di funzionamento avanzato
	Per aggiungere il brano o l'album correntemente selezionati all'elenco di riproduzione
	Per riprodurre il brano selezionato
	Per spostare il brano selezionato verso l'alto nell'elenco
	Per spostare il brano selezionato verso il basso nell'elenco
	Per rimuovere tutti i brani dall'elenco
	Per rimuovere i brani selezionati dall'elenco

Pulsanti di riproduzione avanzata

Utilizzare i pulsanti di riproduzione avanzata disponibili nella schermata di riproduzione per accedere a funzioni di riproduzione quali il modo ripetuto, il modo casuale e le impostazioni dell'equalizzatore. I pulsanti di riproduzione avanzata sono assegnati alla seconda colonna di destra del tastierino G-sense.

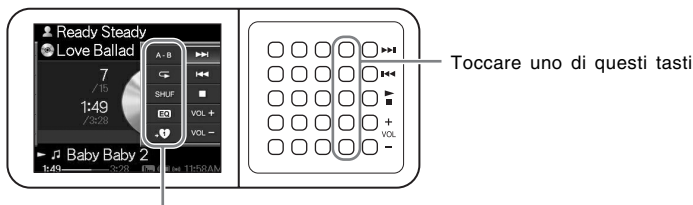









Pulsanti di riproduzione avanzata

Spostare il dito verso l'alto o verso il basso nella colonna per selezionare un pulsante sul display. Per attivare il pulsante selezionato, premere il tasto.

Nota

I pulsanti disponibili variano in base alle schermate.

Pulsante	Funzione	Commenti
	Ripetizione A→B	Premere una volta il tasto per impostare il punto A, quindi premere di nuovo per impostare il punto B. La riproduzione ripetuta della porzione specificata tra i punti A e B ha inizio.
	Per attivare/disattivare la riproduzione ripetuta di un brano	Premere il tasto per alternare tra i tipi di modo ripetuto. Il modo ripetuto corrente viene visualizzato nella schermata di riproduzione. <ul style="list-style-type: none"> Ripetizione di tutti i brani Ripetizione di un brano Nessuna icona Ripetizione disattivata
	Per attivare/disattivare la riproduzione in ordine casuale	
	Per modificare le impostazioni dell'equalizzatore	Premere il tasto per modificare le impostazioni dell'equalizzatore. L'impostazione corrente viene visualizzata tramite la relativa icona nella schermata di riproduzione. <ul style="list-style-type: none"> Enfasi dei bassi (accentuata) Enfasi dei bassi (leggera) Enfasi dei bassi e degli acuti (accentuata) Enfasi dei bassi e degli acuti (leggera) Enfasi degli acuti (accentuata) Enfasi degli acuti (leggera) Nessuna icona Equalizzatore disattivato

Pulsante	Funzione	Commenti
	Per aggiungere il brano in fase di riproduzione all'elenco di riproduzione	
	Per visualizzare l'immagine successiva	
	Per visualizzare l'immagine precedente	
	Per avviare la visualizzazione di immagini in sequenza	Per arrestare la visualizzazione delle immagini in sequenza, premere un tasto qualsiasi del tastierino G-sense.
	Per cambiare il modo del display	Sono disponibili due modi del display: priorità della velocità () e qualità elevata (). Il modo di priorità della velocità consente di visualizzare rapidamente immagini di grandi dimensioni copiate da una fotocamera digitale.
	Per impostare come immagine copertina (copertina dell'album) il brano in fase di riproduzione	L'immagine assegnata a un brano viene visualizzata accanto al nome dell'album.

Ascolto della musica

Nota

Durante l'ascolto della musica, evitare di scuotere o di sottoporre a urti o vibrazioni il lettore. In caso contrario, è possibile che la riproduzione venga interrotta e che venga emesso un rumore simile a uno scatto. Tuttavia, non si tratta di un problema di funzionamento.

1 Collegare il telecomando

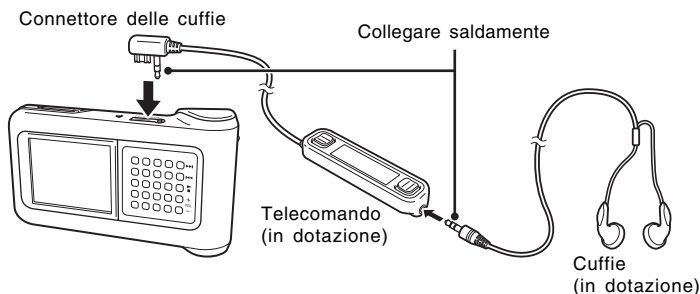

2 Attivare l'alimentazione.

Suggerimenti

- È inoltre possibile accendere il lettore premendo un tasto qualsiasi del telecomando.
- Per ulteriori informazioni sullo spegnimento, consultare la Guida rapida all'uso.

Nota

Alla prima accensione del lettore, la configurazione delle impostazioni di sensibilità del tastierino G-sense, lingua e orologio viene avviata automaticamente. Seguire le istruzioni a schermo.

3 Selezionare un brano.

Per controllare le voci visualizzate sul display del telecomando, utilizzare il tasto di selezione.

- ① Premere il lato ▲ o ▼ del tasto di selezione per spostare il cursore in corrispondenza della voce desiderata.



- ② Premere ENTER del tasto di selezione.

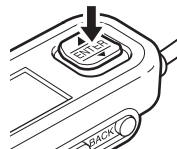

Procedere allo stesso modo per selezionare altre voci e visualizzare un elenco di brani. La configurazione dei menu potrebbe variare in base al tipo di brani memorizzati e alle informazioni disponibili. Per tornare indietro nella struttura dei menu, premere il tasto BACK del telecomando.

Genere: nome genere → nome artista → nome album → brano
Artista: nome artista → nome album → brano
Album: nome album → brano
Tutti i brani: brano

Spostare il cursore in corrispondenza del brano desiderato, quindi premere ENTER del tasto di selezione. La schermata di riproduzione del brano viene visualizzata sul display del telecomando.

Suggerimenti

- Premendo una parte qualsiasi del tasto di selezione mentre è visualizzata la schermata di riproduzione, il display torna al menu principale.
- Se il lettore viene utilizzato tramite il telecomando, sul display del lettore viene visualizzato "Telecomando in funzione". Per attivare di nuovo il display del lettore, toccare un tasto qualsiasi del tastierino G-sense.
- Se i comandi non vengono utilizzati, la schermata di riproduzione viene visualizzata dopo alcuni istanti.

4 Riprodurre il brano.

Il tasto di funzionamento di base e il tasto Volume funzionano come segue:

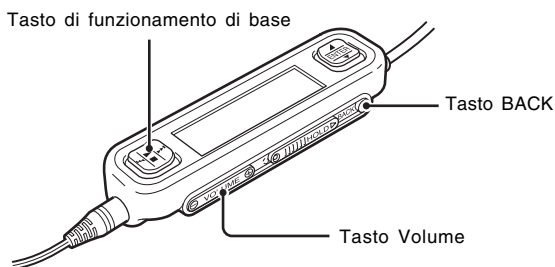

Per	Premere (sul telecomando)
Avviare la riproduzione	► sul tasto di funzionamento di base
Tornare all'inizio del brano corrente	◀◀ sul tasto di funzionamento di base
Passare all'inizio del brano successivo	▶▶ sul tasto di funzionamento di base
Riprodurre all'indietro	Tenere premuto ◀◀ sul tasto di funzionamento di base
Avanzare rapidamente	Tenere premuto ▶▶ sul tasto di funzionamento di base
Arrestare la riproduzione	■ sul tasto di funzionamento di base
Alzare il volume	Il lato "+" del tasto Volume
Abbassare il volume	Il lato "-" del tasto Volume
Tornare indietro nella struttura dei menu	Il tasto BACK

Ricerca dei brani

È possibile ricercare i brani utilizzando le seguenti voci:

- Genere, Artista, Album, Tutti i brani

I file musicali vengono trasferiti al lettore insieme alle informazioni su genere dell'album, nome dell'artista, titolo dell'album e tutti i brani. Per la ricerca di un file musicale desiderato, specificare tali informazioni (presente pagina).

- Cronologia

Poiché nella Cronologia sono elencati tutti i brani riprodotti precedentemente, l'individuazione dei brani preferiti risulta semplice. Se i brani sono ancora memorizzati nel lettore, è possibile avviare la riproduzione dalla Cronologia (pagina 19).

- Gruppo e Copertina

I gruppi di brani di "SonicStage" trasferiti al lettore mantengono le relative informazioni, consentendo di selezionare i brani musicali per nome di gruppo. Se un'immagine è stata registrata come copertina di un gruppo, è inoltre possibile ricercare i brani per copertina (pagina 19).

- Il mio elenco di riprod.

Aggiungendo i brani memorizzati nel lettore agli elenchi di riproduzione, è possibile creare set di brani musicali che è possibile ricercare facilmente. Nel lettore, è possibile memorizzare un massimo di cinque elenchi di riproduzione contemporaneamente (pagina 20).

Ricerca per genere di album, nome di artista, titolo di album e titolo di brano

È possibile ricercare i brani selezionando le voci "Genere", "Artista", "Album" o "Tutti i brani" della schermata del menu principale.

Nota

Durante l'ascolto della musica, evitare di scuotere o di sottoporre a urti o vibrazioni il lettore. In caso contrario, è possibile che la riproduzione venga interrotta e che venga emesso un rumore simile a uno scatto. Tuttavia, non si tratta di un problema di funzionamento.



Suggerimento

Se il lettore è impostato su un modo diverso dalla schermata di riproduzione, sul telecomando viene visualizzato "Periferica in funzione". Per attivare il display del telecomando, premere una parte qualsiasi del tasto di selezione.

Ricerca tra i brani riprodotti precedentemente

- 1 Selezionare “La Mia Cronologia”, quindi premere il tasto.
- 2 Selezionare l’anno, il mese e il giorno.
Viene visualizzata la schermata di selezione dei brani.
- 3 Spostare il dito verso l’alto o verso il basso sul tastierino G-sense per spostare il cursore in corrispondenza del brano desiderato, quindi premere il tasto.
Viene visualizzata la schermata di riproduzione del brano selezionato, quindi viene avviata la riproduzione.

Nota

Se viene utilizzato il software “SonicStage” per rimuovere i brani o trasferirli al computer, i brani sul lettore non vengono più visualizzati nella Cronologia.

Ricerca per gruppo o copertina di gruppo

È possibile ricercare un brano per nome di gruppo, se questo è stato aggiunto a un gruppo del software “SonicStage”. Visualizzare la schermata del menu principale, quindi selezionare “Gruppo”.

Se un’immagine è stata registrata nel software “SonicStage” come copertina di un gruppo, è possibile selezionare i brani per copertina. Nella schermata del menu principale, selezionare “Copertina” per visualizzare un elenco di miniature delle copertine dei gruppi trasferite al lettore. Quando viene selezionata la miniatura di un’immagine copertina, i brani del gruppo corrispondente vengono visualizzati ed è possibile selezionare il brano che si desidera ascoltare.

Uso degli elenchi di riproduzione

Aggiungendo i brani memorizzati nel lettore agli elenchi di riproduzione, è possibile creare set di brani musicali che è possibile ricercare. Nel lettore, è possibile memorizzare un massimo di cinque elenchi di riproduzione contemporaneamente.

Registrazione di un elenco di riproduzione

Per la registrazione di un brano in un elenco di riproduzione, sono disponibili due metodi:

Registrazione del brano in fase di riproduzione in un elenco di riproduzione

Durante la riproduzione, visualizzare i pulsanti di riproduzione avanzata, spostare il cursore in corrispondenza dell'icona , quindi premere il tasto.

Registrazione di brani in un elenco di riproduzione a partire da un elenco di brani o album

Durante la visualizzazione di un elenco di brani o album, visualizzare i pulsanti di riproduzione avanzata, spostare il cursore in corrispondenza dell'icona , quindi premere il tasto. Il brano o l'album correntemente selezionati vengono aggiunti all'elenco di riproduzione.

Suggerimento

Il numero visualizzato sull'icona  indica il numero dell'elenco di riproduzione correntemente selezionato. Per aggiungere il brano a un altro elenco di riproduzione, occorre prima cambiare elenco.

Riproduzione dei brani a partire da un elenco di riproduzione

- 1** Nella schermata del menu principale, selezionare “Il mio elenco di riprod.”, quindi premere il tasto del tastierino G-sense.
Viene visualizzata la schermata di selezione.
- 2** Spostare il cursore in corrispondenza del brano, quindi premere il tasto.
Viene visualizzata la schermata di riproduzione del brano selezionato.

Eliminazione dei brani da un elenco di riproduzione

- 1 Nella schermata del menu principale, selezionare “Il mio elenco di riprod.”.
- 2 Spostare il cursore in corrispondenza del brano che si desidera eliminare.
- 3 Visualizzare i pulsanti di funzionamento avanzato, spostare il cursore in corrispondenza di , quindi premere il tasto. Viene visualizzato un messaggio che richiede di specificare se si desidera eliminare il brano dall’elenco di riproduzione.
- 4 Selezionare “Elimina”, quindi premere il tasto. Il brano selezionato viene eliminato dall’elenco di riproduzione.

Visualizzazione dei fermi immagini

È possibile collegare il lettore alla fotocamera digitale e copiare le immagini in essa contenute.

Le immagini trasferite possono essere visualizzate sul display del lettore.

Da settembre 2004, il lettore è compatibile con la maggior parte delle fotocamere digitali appartenenti alla classe di memorizzazione USB e con le fotocamere Cyber-shot, esclusi i modelli DSC-F1, DSC-F2, DSC-F3, DSC-F55, DSC-F55K, DSC-D700 e DSC-D770.

Nota

Non si garantisce il funzionamento del lettore con tutte le fotocamere digitali appartenenti alla classe di memorizzazione USB.

Trasferimento dei fermi immagine da una fotocamera digitale

Nota

Per il collegamento del lettore a una fotocamera digitale, utilizzare sempre l’alimentatore CA.

- 1 Rimuovere il cavo USB in dotazione dal computer e dal supporto.
- 2 Collegare il cavo rimosso al punto 1 alla fotocamera digitale e al supporto, come illustrato.

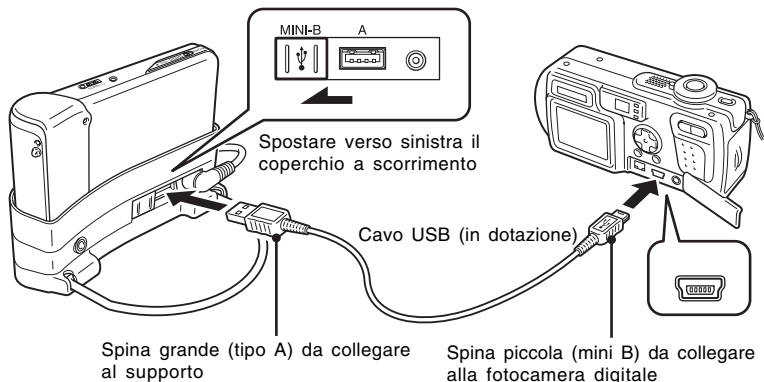

Note

- Non scollegare il cavo USB dalla fotocamera digitale o dal supporto prima che la copia dei file di fermi immagine sia completata.
- Per effettuare il collegamento a una fotocamera digitale priva di connettore mini B, utilizzare il cavo USB in dotazione con la fotocamera digitale.
- Al connettore USB di tipo A del supporto, collegare esclusivamente fotocamere digitali supportate.

- 3 Accendere il lettore.
- 4 Accendere la fotocamera digitale.
- 5 Nella schermata del menu principale, selezionare “Archivio foto”. Viene visualizzata una schermata in cui è indicato il numero di file di immagini presenti sulla fotocamera digitale disponibili per il trasferimento al lettore.
- 6 Selezionare “Copia”, quindi premere il tasto. Il trasferimento delle immagini dalla fotocamera digitale ha inizio.

Note

- Selezionando la voce “Archivio foto” dal menu principale, la riproduzione dei brani musicali viene arrestata e il telecomando disattivato.
- Non scollegare il cavo USB prima che il trasferimento sia completato.
- Durante il trasferimento dei fermi immagine, non spegnere il lettore.



Suggerimento

I file di fermi immagine copiati vengono salvati nella cartella “VAIO Photo” del disco fisso del lettore.

Visualizzazione dei fermi immagine trasferiti

Questa funzione viene utilizzata per visualizzare i fermi immagine copiati da una fotocamera digitale.

Nota

Durante la visualizzazione delle immagini, evitare di scuotere o di sottoporre a urti o vibrazioni il lettore. In caso contrario, è possibile che la visualizzazione in sequenza delle immagini venga interrotta, che le immagini vengano visualizzate in modo errato e che venga emesso un rumore simile a uno scatto. Tuttavia, non si tratta di un problema di funzionamento.



Suggerimento

È inoltre possibile utilizzare il lettore per visualizzare le immagini in formato JPEG trasferite da un computer. Per trasferire le immagini da un computer, collegare a esso il lettore utilizzandolo come unità disco fisso esterna, quindi copiare i file di immagini dal disco fisso del computer a quello del lettore. Per ulteriori informazioni, vedere la sezione “Uso del lettore musicale portatile come unità disco fisso” (pagina 26).

- 1 Nella schermata del menu principale, selezionare “Visualizzazione foto”.
- 2 Selezionare la voce desiderata, quindi premere il tasto.
- 3 Selezionare il file di immagini desiderato, quindi premere il tasto.
Il file JPEG viene visualizzato a schermo intero. Per ulteriori informazioni, vedere la sezione “Visualizzazione dei fermi immagine” (pagina 21).



Suggerimento

La funzione Visualizzazione foto del lettore consente di visualizzare qualsiasi file JPEG memorizzato in una cartella “USER_XXX” (dove “XXX” indica un numero) all’interno della cartella “VAIO Photo” dell’unità disco fisso interna. Ciò significa che è possibile collegare il lettore a un computer come unità disco fisso esterna, creare una cartella “USER_XXX” nella cartella “VAIO Photo” e copiare manualmente i file JPEG nel lettore.

Toccando la seconda linea del tastierino G-sense a destra, è possibile utilizzare i pulsanti di riproduzione avanzata per diverse funzioni di visualizzazione delle immagini.

Una volta visualizzati i pulsanti di riproduzione avanzata, spostare il dito verso l’alto e verso il basso per spostare il cursore. Per ulteriori informazioni sui pulsanti di riproduzione avanzata, vedere a pagina 13.

Uso del lettore musicale portatile come unità disco fisso

È possibile utilizzare il lettore come disco fisso USB esterno del computer, consentendo di aumentare la capacità di memorizzazione dei dati disponibile e fungendo da supporto di memorizzazione portatile.

Quando il lettore viene collegato a un computer tramite il cavo USB, il computer riconosce il lettore come disco fisso rimovibile, consentendo la lettura e la scrittura dei dati. Per ulteriori informazioni sul collegamento del lettore a un computer, consultare la Guida rapida all'uso.

Note

- Se per trasferire i file musicali direttamente dal computer al lettore viene utilizzato Esplora risorse o un software simile, il lettore non sarà in grado di riprodurre tali file, in quanto verranno gestiti come dati. Affinché i file musicali possano essere riprodotti tramite il lettore, occorre utilizzare il software “SonicStage” o “VAIO music transfer”.
- Se il lettore viene utilizzato come disco fisso esterno di un computer, lo spazio disponibile per il trasferimento dei file musicali verrà ridotto di una quantità pari ai dati del computer trasferiti al lettore. Se per i file musicali occorre più spazio, è necessario eliminare i dati del computer memorizzati oppure utilizzare “SonicStage” per eliminare i file musicali trasferiti.
- Prima di scollegare il lettore, fare sempre clic con il pulsante destro del mouse sull'icona “Rimozione sicura dell'hardware” (o “Rimuovi”) nella barra delle attività del computer.

Eliminazione dei file musicali

È possibile eliminare i file musicali trasferiti al lettore utilizzando il software “SonicStage”. Per ulteriori informazioni, consultare la guida in linea di “SonicStage”.

Nota

Per l'eliminazione dei file musicali, utilizzare sempre il software “SonicStage”, anche nel caso in cui siano stati trasferiti al lettore utilizzando il software VAIO music transfer.

- 1 Collegare il lettore al computer.**
Per ulteriori informazioni, consultare la Guida rapida all'uso.
- 2 Avviare il software “SonicStage”.**
Fare clic su “Start” – “Tutti i programmi” (o “Programmi”) – “SonicStage” – “SonicStage”.
- 3 Eliminare i file musicali.**
Fare clic sulla scheda “Trasferimento” per visualizzare la schermata di trasferimento dei file musicali al lettore, quindi utilizzare l'elenco nella parte destra della schermata per eliminare i file desiderati.

Altre informazioni

Voci di impostazione e impostazioni







Per effettuare le impostazioni del display e delle funzioni del lettore, selezionare “Impostazione” nella schermata del menu principale.

Voce di impostazione	Impostazione e descrizione
Il mio elenco di riprod.	Il lettore è in grado di memorizzare un massimo di cinque elenchi di riproduzione. Tramite questa impostazione, è possibile specificare l'elenco correntemente attivo.
Visualizzazione	È possibile effettuare le seguenti impostazioni relative al display. Retroilluminazione Consente di impostare l'intervallo di tempo allo scadere del quale la retroilluminazione del display viene disattivata se non viene effettuata alcuna operazione. È inoltre possibile impostare la retroilluminazione su “Sempre accesa” o “Sempre spenta”.
Audio	È possibile effettuare le seguenti impostazioni relative all'audio. Segnale acustico Consente di attivare o disattivare l'emissione di un segnale acustico quando vengono premuti i tasti del telecomando e del tastierino G-sense. AVLS Se attivato, il livello di volume dei suoni oltre una determinata soglia viene ridotto. Tale impostazione consente di ascoltare la musica a un volume adeguato, nonché di ridurre il rischio di dispersione dell'audio, di danni all'udito e i pericoli causati dall'impossibilità di udire i rumori esterni.
Orologio	È possibile effettuare le seguenti impostazioni relative all'ora. Orologio <ul style="list-style-type: none">• Orologio Consente di impostare la data e l'ora da visualizzare sul display. È inoltre possibile selezionare il formato delle 24 o delle 12 ore.• Formato Consente di modificare il formato di visualizzazione di anno, mese e giorno. Timer È possibile selezionare una delle seguenti funzioni. <ul style="list-style-type: none">• Spegnerne Consente di impostare automaticamente il lettore sul modo di spegnimento allo scadere di un determinato periodo di tempo.• Avvio riproduzione Consente di avviare automaticamente la riproduzione dell'audio a un'ora preimpostata o allo scadere di un intervallo di tempo preimpostato.• Segnale acustico Consente di emettere automaticamente un segnale acustico a un'ora preimpostata o allo scadere di un intervallo di tempo preimpostato.• Spenta Tutte le impostazioni relative alla sveglia vengono disattivate.

Voce di impostazione	Impostazione e descrizione
Lingua	Consente di selezionare la lingua dei menu e dei comandi.
G-sense	<p>Consente di regolare i parametri del tastierino G-sense per un uso ottimale.</p> <p>Area di rilevazione</p> <p>Selezionare una delle seguenti impostazioni:</p> <ul style="list-style-type: none"> • Uso con pollice Questa impostazione è ideale se l'apparecchio viene sostenuto con una mano e utilizzato con il pollice. • Neutrale La sensibilità è distribuita equamente su tutta l'area dei tasti. <p>Sensibilità</p> <p>Spostare il cursore in corrispondenza di "Avvia", quindi premere un tasto del tastierino G-sense. La compensazione della sensibilità viene impostata automaticamente in base alle condizioni del tastierino G-sense.</p>
Contrasto telecom.	Consente di regolare il contrasto del display del telecomando.
Informazioni di sistema	Consente di visualizzare varie informazioni sul lettore, ad esempio spazio utilizzato/libero del disco fisso, numero di brani trasferiti e versione firmware.
Inizializzazione	Consente di reimpostare l'apparecchio sui valori preimpostati in fabbrica. Selezionando "OK", tutte le impostazioni vengono ripristinate ai valori predefiniti, ad eccezione di "La Mia Cronologia", ora e dati di classificazione.
Inizial. Cronologia	Consente di cancellare i dati della Cronologia relativi ai brani riprodotti.
Inizial. classificazione	Consente di cancellare i dati di classificazione dei brani sulla base della frequenza e dello stato di riproduzione.
Ripristina info musicali	Consente di ripristinare le informazioni sui brani musicali.
Aggiorn. Firmware	Consente di aggiornare il firmware del lettore. Per ulteriori informazioni, visitare il sito Web riportato nella sezione "Come ottenere supporto" (pagina 30).
Formattazione HDD	<p>Consente di formattare l'unità disco fisso interna del lettore.</p> <p>Note</p> <ul style="list-style-type: none"> • Formattando il disco fisso interno, tutti i dati vengono eliminati. Se il lettore viene utilizzato come disco fisso USB esterno, creare una copia di riserva dei dati. • Se il disco fisso interno viene formattato tramite NTFS, il lettore non sarà più in grado di riprodurre i brani musicali.

Informazioni sulla batteria interna

Se il lettore viene utilizzato con la batteria interna, la carica della batteria diminuisce gradualmente. L'icona della batteria sul display indica lo stato corrente della carica.

Icona	Significato
	Carica della batteria pari al 75% o superiore
	Carica della batteria pari al 50-75%
	Carica della batteria pari al 25-50%
	Carica della batteria pari al 5-25%
	Carica della batteria inferiore al 5%
	Il lettore è alimentato tramite l'alimentatore CA (batteria in carica)
	Il lettore è alimentato tramite l'alimentatore CA (batteria completamente carica)

Note

- Le percentuali relative alla capacità residua della batteria sono approssimative. La durata di funzionamento effettiva della batteria dipende dall'ambiente d'uso, dal numero di ricariche e da altri fattori.
- Quando il ciclo di vita del lettore è terminato, prima di gettarlo seguire le istruzioni a pagina 29 per rimuovere la batteria in modo corretto.

Precauzioni

Uso e conservazione

- Utilizzare solo l'alimentatore CA specificato.
- Non cortocircuitare in alcun caso i connettori.
- Non lasciare l'apparecchio in luoghi che potrebbero raggiungere temperature elevate (oltre i 60°C), ad esempio in un'auto chiusa o parcheggiata al sole.
- Proteggere il lettore da pioggia e umidità.

Surriscaldamento

Se l'apparecchio si scalda oltre il normale, spegnere il lettore e scollegare l'alimentatore CA, accedere al sito Web riportato nella sezione "Come ottenere supporto" (pagina 30).

Formazione di condensa

Se l'apparecchio viene trasportato da un luogo freddo a uno caldo o se la temperatura ambiente è soggetta ad aumenti repentini, è possibile che sulla superficie esterna e all'interno dell'apparecchio si formi della condensa. In tali casi, non utilizzare l'apparecchio onde evitare di danneggiarlo. Se si è formata della condensa, lasciare l'apparecchio per circa un'ora senza attivarne l'alimentazione.

Cura dei dischi

Per proteggere i dati contenuti nel CD-ROM in dotazione, osservare quanto segue.

- Non applicare adesivi di carta o simili sul disco; non graffiare né danneggiare in altro modo il disco.



Eventuali etichette applicate al disco potrebbero staccarsi mentre questo si trova all'interno dell'unità CD-ROM del computer, causando danni gravi. Per evitare tali danni, prima di utilizzare il disco accertarsi che eventuali etichette siano applicate correttamente al disco. Sony Corporation non potrà essere ritenuta responsabile di danni causati da un'errata applicazione delle etichette o dall'uso di supporti danneggiati. Seguire attentamente le istruzioni relative ai software di stampa delle etichette e ai prodotti inerenti etichette. L'utente sarà ritenuto il solo responsabile dell'uso dei suddetti prodotti.

- Non toccare il lato del disco su cui sono memorizzati i dati (lato opposto a quello dell'etichetta).

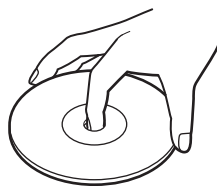

- Non conservare il disco in luoghi soggetti a temperature o umidità elevate, luce solare diretta o polvere eccessiva.
- Prestare attenzione a non versare liquidi sul disco.
- Quando il disco non viene utilizzato, riporlo nell'apposita custodia onde evitare di danneggiare i dati in esso contenuti.

Precauzioni relative al disco fisso

- Non scollegare in alcun caso un cavo né spegnere il computer o il lettore durante la scrittura o la lettura dei dati sul/dal disco fisso. In caso contrario, i dati potrebbero risultare corrotti o venire persi. Sony Corporation non potrà essere ritenuta responsabile di danni causati da perdite di dati.
- Sebbene i dischi fissi siano in grado di contenere grandi quantità di dati, danni o problemi di funzionamento possono implicare improvvise e irreparabili perdite di dati. Pertanto, si consiglia di creare regolarmente copie di riserva del contenuto del disco fisso. Sony Corporation non potrà essere ritenuta responsabile di danni causati da perdite di dati.

Rimozione della batteria interna

Quando il ciclo di vita del lettore è terminato, prima di gettarlo attenersi alle seguenti istruzioni per rimuovere la batteria in modo corretto.

- 1 Utilizzare un cacciavite a stella per rimuovere le quattro viti situate nella parte laterale del lettore.

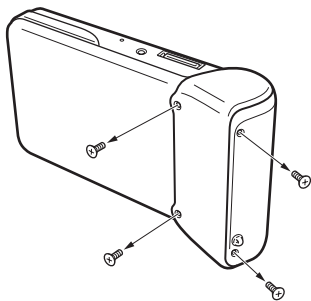

- 2 Rimuovere la batteria interna.

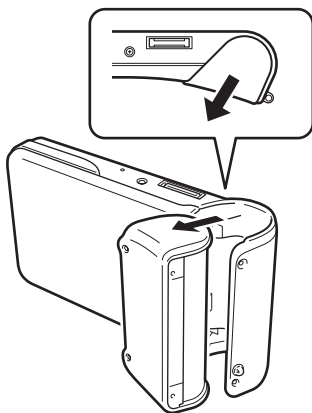

- 3 Scollegare il cavo della batteria interna dal connettore del lettore.

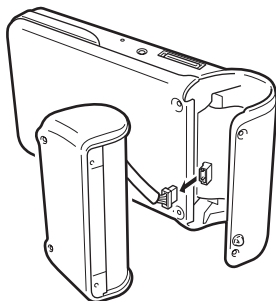

Note

- Poiché l'interno dell'apparecchio potrebbe riscaldarsi durante l'uso, prima di rimuovere la batteria accertarsi che l'apparecchio si sia raffreddato.
- Non lasciare che oggetti estranei penetrino nell'apparecchio mentre la batteria è rimossa.
- Prima di rimuovere la batteria, scaricarla completamente, ad esempio attivando il modo di riproduzione continua.

Manutenzione

Pulizia del rivestimento

Pulire il rivestimento esterno dell'apparecchio con un panno morbido e asciutto. In caso di macchie persistenti, inumidire il panno con una soluzione detergente neutra. Non utilizzare solventi, alcol, benzina o altre sostanze che potrebbero danneggiare le finiture.

Pulizia dei dischi

- Poiché la presenza di impronte e sporcizia sulla superficie dei dischi potrebbe comprometterne la lettura, mantenerli sempre puliti.
- Per la pulizia dei dischi, procedere dall'interno verso l'esterno.

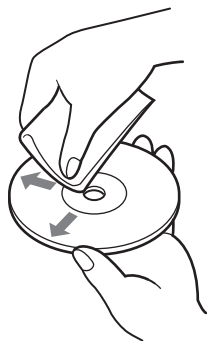

- In caso di macchie persistenti, inumidire leggermente il panno, quindi utilizzare un panno asciutto.
- Non utilizzare benzina, soluzioni di pulizia per dischi in vinile, fluidi antistatici o altre sostanze che potrebbero danneggiare la superficie dei dischi.

Come ottenere supporto

Nella presente sezione sono fornite informazioni su come ottenere supporto da Sony, nonché suggerimenti per la soluzione dei problemi che potrebbero verificarsi con l'apparecchio.

Opzioni di supporto Sony

Sony offre diverse opzioni di supporto per il presente apparecchio. In caso di domande sull'apparecchio o il software, vedere:

- Il presente manuale** illustra le modalità d'uso dell'apparecchio.

Per i clienti negli Stati Uniti e in Canada

- Il supporto in linea di Sony** offre

l'accesso immediato alle informazioni sui problemi più comuni. Digitare la descrizione di un problema, il Knowledge Database effettuerà la ricerca delle soluzioni corrispondenti disponibili in linea.

È possibile visitare il supporto in linea di Sony al seguente indirizzo:

<http://www.sony.com/pcsupport> .

- Il Sony Customer Information Service Center** offre informazioni sul lettore musicale portatile e su altri prodotti Sony compatibili con il lettore. Per contattare il Sony Customer Information Service Center, telefonare al numero 1-888-4SONYPC (1-888-476-6972).

Per i clienti in Europa

- VAIO-Link.** Per eventuali indirizzi e numeri telefonici, accedere al seguente indirizzo: <http://www.vaio-link.com/>

Per i clienti in altri paesi o regioni

- I siti Web VAIO** forniscono risposte alle domande più frequenti e offrono soluzioni. <http://vaio-online.sony.com/>

Caratteristiche tecniche

Unità principale

Display

Display a colori TFT da 2,2 pollici (320 O × 256 V punti)

Capacità disco fisso ¹⁾

20 GB/40 GB

Formati di file di riproduzione supportati

ATRAC3plus, ATRAC3, JPEG

Connettività esterna

Connettore delle cuffie: minipresa fono stereo

Connettore del supporto

Alimentazione

Batteria ricaricabile agli ioni di litio o alimentatore CA

Tempo di riproduzione

Circa 20 ore

Dimensioni

Modello da 40 GB:

Circa 115,2 × 63,3 × 20,4 mm (parte di maggiore ingombro 27 mm) (l/a/p), escluse le parti sporgenti

Modello da 20 GB:

Circa 115,2 × 63,3 × 17,2 mm (parte di maggiore ingombro 27 mm) (l/a/p), escluse le parti sporgenti

Peso

Modello da 40 GB: Circa 210 g

Modello da 20 GB: Circa 195 g

Supporto

Connettività esterna

Interfaccia PC: USB 2.0 ²⁾ (velocità elevata/completa)

Interfaccia fotocamera digitale: USB

DC IN

Connettore LINE OUT: minipresa fono stereo

Dimensioni

Modello da 40 GB:

Non in uso: circa (120 × 76 × 42 mm) (l/a/p)

In uso: circa (120 × 52 × 80 mm) (l/a/p)

Modello da 20 GB:

Non in uso: circa (121 × 75 × 41 mm) (l/a/p)

In uso: circa (121 × 51 × 78 mm) (l/a/p)

Peso

Modello da 40 GB: Circa 100 g

Modello da 20 GB: Circa 98 g

Condizioni dell'ambiente circostante

Temperatura di utilizzo

41° Da 5°C a 35°C (gradiente termico inferiore a 10°C/h)

Umidità di utilizzo

Tra il 20 e l'80% (senza formazione di condensa), a condizione che l'umidità sia inferiore al 65% a 35°C (lettura igrometro inferiore a 10°C)

Temperatura di deposito

-4° Da -20°C a 60°C (gradiente termico inferiore a 10°C/h)

Umidità di deposito

Tra il 10 e il 90% (senza formazione di condensa), a condizione che l'umidità sia inferiore al 20% a 60°C (lettura igrometro inferiore a 35°C)

Alimentatore CA

Requisiti di alimentazione

100 - 240 V CA, 50/60 Hz

Tensione e corrente in uscita

5,2 V, max. 2,9 A

Software

SonicStage ver. 2.1

Formati di file supportati ³⁾ ATRAC3plus, ATRAC3, MP3, WMA, WAV

VAIO music transfer

Formati di file supportati ⁴⁾ MP3, WMA, WAV

Accessori in dotazione

Supporto, cavo USB, telecomando, cuffie, alimentatore CA, cavo di alimentazione, CD-ROM del software, Guida rapida all'uso, scheda di garanzia

- ¹⁾ Una parte della capacità del disco fisso è riservata alla funzione di gestione di applicazioni/dati.
- ²⁾ Se il computer collegato non supporta la modalità a velocità elevata, il trasferimento dei dati richiederà un tempo maggiore.
- ³⁾ I file MP3 e WAV vengono convertiti nei formati ATRAC3 o ATRAC3plus.
- ⁴⁾ Tutti i formati di file supportati vengono convertiti nei formati ATRAC3 o ATRAC3plus.

Il design e le caratteristiche tecniche sono soggetti a modifiche senza preavviso.

Guida alla soluzione dei problemi

Se durante l'uso dell'apparecchio si verificano dei problemi, controllare quanto elencato nella presente guida alla soluzione dei problemi. Per ulteriori informazioni sul supporto, vedere la sezione "Come ottenere supporto" a pagina 30. È inoltre necessario consultare la documentazione cartacea o in formato elettronico del computer.

Alimentazione

Sintomo	Causa/soluzione
Non è possibile attivare l'alimentazione.	<ul style="list-style-type: none">→ La batteria interna potrebbe essere completamente scarica. Caricare la batteria come descritto nella Guida rapida all'uso.→ Premere il tasto di ripristino (pagina 6). In seguito alla pressione del tasto di ripristino, occorre attendere circa 10 secondi prima di poter utilizzare l'apparecchio.
L'alimentazione si disattiva.	<ul style="list-style-type: none">→ Se è attivata l'impostazione della retroilluminazione, l'alimentazione viene disattivata automaticamente dopo che il lettore o il telecomando sono stati utilizzati per un periodo di tempo preimpostato. Premere POWER/HOLD per accendere di nuovo il lettore.
L'alimentazione si attiva brevemente, quindi si disattiva di nuovo.	<ul style="list-style-type: none">→ Se il lettore non è stato utilizzato per un certo periodo di tempo, è possibile che la batteria si sia scaricata gradualmente. Prima di utilizzare di nuovo il lettore, caricare la batteria.→ In fabbrica, la batteria del lettore viene caricata parzialmente, tuttavia al momento dell'acquisto la batteria potrebbe essersi scaricata. Prima di utilizzare il lettore per la prima volta, caricare la batteria.→ Con il passare del tempo, la durata di funzionamento di una batteria completamente carica diminuisce. Le prestazioni della batteria interna si riducono gradualmente in base alla quantità di cariche effettuate, alla frequenza d'uso del lettore e alla conservazione dello stesso senza utilizzarlo. Si tratta di un fenomeno normale per le batterie agli ioni di litio e potrebbe significare che occorre sostituire la batteria in uso.

Funzionamento

Sintomo	Causa/soluzione
Non è possibile riprodurre i brani musicali.	<ul style="list-style-type: none">→ Il lettore non è in grado di riprodurre musica se collegato a un computer.→ Se i file musicali vengono copiati direttamente nel lettore tramite Esplora risorse o applicazioni simili, non è possibile utilizzare il lettore per la riproduzione dei file. Accertarsi di utilizzare i software "SonicStage" o "VAIO music transfer" (pagina 4).

Sintomo	Causa/soluzione
L'apparecchio non risponde ai comandi.	<p>→ Mentre è collegato al computer, il lettore si trova in Modalità trasferimento dati e non è possibile utilizzarlo. Scollegare il lettore dal computer.</p> <p>→ Se il lettore viene rimosso dal supporto o il cavo USB scollegato da esso, i dati relativi ai file trasferiti vengono aggiornati. Il processo di aggiornamento richiede circa 40 secondi per 100 brani. Il tempo effettivo varia in base alla quantità di generi, artisti, album e al numero totale di brani.</p> <p>→ Se l'interruttore POWER/HOLD del lettore o l'interruttore HOLD del telecomando vengono impostati su HOLD, non è possibile effettuare alcuna operazione. Disattivare il modo HOLD.</p>
Il lettore funziona in modo anomalo.	<p>→ Se il lettore non funziona normalmente, ad esempio a causa di esposizioni a elettricità statica, scollegare l'alimentatore CA, attendere circa 30 secondi, quindi tentare di nuovo l'operazione.</p> <p>→ Premere il tasto di ripristino.</p>
L'apparecchio si scalda.	<p>→ Se utilizzato per un periodo prolungato, l'apparecchio si scalda. Non si tratta di un problema di funzionamento.</p>
Non viene emesso alcun suono.	<p>→ Verificare che il connettore delle cuffie sia inserito correttamente.</p> <p>→ Se si effettua una pausa della riproduzione, si avanza rapidamente o si riproduce all'indietro, è possibile che l'audio risulti debole o che si arresti.</p> <p>→ Se al connettore LINE OUT del supporto è collegato un dispositivo, l'audio non viene emesso dalle cuffie.</p> <p>→ Verificare il livello del volume e, se al minimo, alzarlo.</p> <p>→ Il lettore non è in grado di riprodurre musica se collegato a un computer. In tal caso, eventuali dispositivi collegati al connettore LINE OUT del supporto non trasmetteranno alcun suono. Per utilizzare il connettore LINE OUT, scollegare il cavo USB.</p>
Non è possibile modificare il volume.	<p>→ Se AVLS è attivato, non è possibile alzare il volume oltre un determinato livello. Controllare l'impostazione AVLS (pagina 24).</p> <p>→ Se l'interruttore POWER/HOLD dell'apparecchio o l'interruttore HOLD del telecomando vengono impostati su HOLD, non è possibile effettuare alcuna operazione. Disattivare il modo HOLD.</p>

Tastierino G-sense

Sintomo	Causa/soluzione
Il tastierino G-sense non funziona correttamente.	<ul style="list-style-type: none">→ Modificare l'impostazione di sensibilità e area di rilevazione del tastierino G-sense. Per ulteriori informazioni, vedere a pagina 25.→ Premere il tasto di ripristino (pagina 6). In seguito al ripristino, è necessario impostare di nuovo la sensibilità del tastierino G-sense (pagina 25).→ Il tastierino G-sense non funziona correttamente se su di esso si è formata della condensa. Asciugarlo con un panno asciutto.

Software "SonicStage"

Consultare inoltre la guida in linea di "SonicStage".

Sintomo	Causa/soluzione
Non è possibile trasferire i brani musicali.	<ul style="list-style-type: none">→ Verificare che il lettore sia posizionato correttamente sul supporto.→ Verificare che il supporto sia collegato correttamente al computer.→ Se sul disco fisso interno del lettore non vi è spazio disponibile a sufficienza, non è possibile effettuare il trasferimento. Collegare il lettore al computer e utilizzare il software "SonicStage" per eliminare i file non necessari.→ The number of transfers that are permissible for a single song may be limited. For details, refer to the "SonicStage" online help.→ La quantità di trasferimenti possibili per un singolo brano potrebbe essere limitata. Per ulteriori informazioni, consultare la guida in linea di "SonicStage".
Viene visualizzato un messaggio di errore.	<ul style="list-style-type: none">→ Non scollegare in nessun caso il cavo USB durante i trasferimenti. In caso contrario, viene visualizzato un messaggio di errore e il trasferimento non è possibile.
I brani registrati da un CD audio risultano disturbati.	<ul style="list-style-type: none">→ Se durante la registrazione tramite il software "SonicStage" viene utilizzato un altro programma, è possibile che il brano registrato risulti disturbato. Non utilizzare altri programmi durante l'uso di "SonicStage".→ Verificare l'unità CD. Nel menu "Strumenti", fare clic su "Opzioni" per visualizzare la finestra di dialogo "Opzioni", quindi fare clic su "Impostazioni unità CD" a sinistra. Fare clic su "Verifica unità CD" a destra per testare l'unità.

Sintomo	Causa/soluzione
Il tempo residuo del trasferimento di un brano non coincide con quello effettivo.	<p>→ Se un brano viene eliminato da un dispositivo/supporto di memorizzazione, è possibile che il tempo residuo del trasferimento del brano nella cartella “Raccolta personale” non venga ripristinato (applicabile solo a contenuti limitati). Per ripristinare il tempo di trasferimento, collegare il dispositivo/supporto di memorizzazione al computer, fare clic sul menu “Comandi”, selezionare “Periferica/Supporto”, quindi fare clic su “Ripristina diritti”.</p> <p>→ Se il lettore è stato scollegato dal computer durante il trasferimento di un brano, è possibile che i tempi di autorizzazione aumentino e potrebbe non essere possibile ripristinarli.</p>
Il lettore non viene riconosciuto dal software “SonicStage”.	<p>→ Verificare se il lettore viene riconosciuto correttamente in “Gestione periferiche” di Windows. In “Gestione periferiche”, se accanto al simbolo del lettore è visualizzato un punto esclamativo, significa che l’apparecchio non è stato riconosciuto correttamente. Installare di nuovo il driver del lettore.</p>
Quando il lettore viene scollegato dal computer viene visualizzato un messaggio di avviso.	<p>→ Attendere qualche istante, quindi scollegare di nuovo.</p>

Software “VAIO music transfer”

Sintomo	Causa/soluzione
Non è possibile trasferire i brani musicali.	<p>→ Verificare che il lettore sia posizionato correttamente sul supporto.</p> <p>→ Verificare che il supporto sia collegato correttamente al computer.</p> <p>→ Se sul disco fisso interno del lettore non vi è spazio disponibile a sufficienza, non è possibile effettuare il trasferimento. Poiché non è possibile eliminare i file tramite il software “VAIO music transfer”, per l’eliminazione collegare il lettore al computer e utilizzare il software “SonicStage”.</p> <p>→ Non è possibile trasferire file in formato ATRAC (estensione “oma” o “omg”) mediante il software “VAIO music transfer”. Per tali file, utilizzare il software “SonicStage”.</p>
Viene visualizzato un messaggio di errore.	<p>→ Non scollegare in nessun caso il cavo USB durante i trasferimenti. In caso contrario, viene visualizzato un messaggio di errore e il trasferimento non è possibile.</p> <p>→ Se si tenta di effettuare il trasferimento di file musicali che non è possibile spostare, viene visualizzato un messaggio di errore.</p>
Quando il lettore viene scollegato dal computer viene visualizzato un messaggio di avviso.	<p>→ Attendere qualche istante, quindi scollegare di nuovo.</p>

Altri problemi

Sintomo	Causa/soluzione
L'apparecchio vibra.	→ Si tratta del funzionamento del disco fisso incorporato e non di un problema di funzionamento.
L'apparecchio emette un suono simile a uno scatto.	→ Si tratta del funzionamento del disco fisso incorporato e non di un problema di funzionamento.
Il telecomando non funziona.	→ Se il telecomando è impostato sul modo HOLD, non è possibile utilizzarlo. Disattivare il modo HOLD. → Verificare che il telecomando sia collegato correttamente al connettore. → Verificare che il connettore delle cuffie non sia sporco. Se necessario, pulirlo utilizzando un panno asciutto o simili.
Quando il lettore è collegato a un computer, quest'ultimo rimane sulla modalità standby.	→ È possibile che i computer su cui è in esecuzione il sistema operativo Windows Me rimangano sulla modalità standby fintanto che il lettore è collegato. Una volta terminato il trasferimento dei file musicali, scollegare il cavo USB.

<http://www.sony.net/>

© 2004 Sony Corporation

A-C3A-100-41 (1)