

# SONY®

## Television

---

Bruksanvisning

SE

---

Betjeningsvejledning

DK

---

Käyttöohjeet

FI

---

Bruksanvisning

NO

## BRAVIA

KDL-49WD75x / 43WD75x / 32WD75x

# Innehållsförteckning

VIKTIGT MEDDELANDE .....	3
Säkerhetsinformation .....	3
Försiktighetsåtgärder .....	5

---

## Delar och reglage

TV .....	7
Fjärrkontroll .....	8

---

## Ansluta TV till Internet

Ställa in internetanslutning .....	10
Typ 1: Säkrat nätverk med Wi-Fi Protected Setup™ (WPS) .....	10
Typ 2: Säkrat nätverk utan Wi-Fi Protected Setup™ (WPS) .....	11
Typ 3: Osäkrat nätverk med någon typ av trådlös LAN-router .....	11
Typ 4: Trådbunden nätverksinställning .....	11
Förbereda ett trådbundet nätverk .....	12
Visa nätverksstatus .....	12
Om du inte kan ansluta till Internet .....	12
Integritetspolicy .....	12

---

## Se på TV

Ändra visningsstil .....	13
Ändra skärmformat .....	13
Ställa in scenval .....	13

---

## Navigering i Home-meny

Alla applikationer .....	14
Photo sharing Plus .....	14
Använda TV:n som ett bildramsläge .....	14
Lyssna på FM-radio (endast för Ryssland och Ukraina) .....	15
Digital programlista .....	15
Digital EPG .....	16
Inspelningar .....	16
Media .....	16
Spela upp bild/musik/video via USB .....	16
Hemmanätverk .....	17
Ansluta till ett hemmanätverk .....	17
Renderer .....	17
Visa inställningar för mediaservrar .....	18
Inställningar .....	18
Systeminställningar .....	18
Kundsupport .....	26

---

## Visa bilder från ansluten utrustning

Anslutningsdiagram .....	27
Använda ljud- och videoutrustning .....	29
Använda skärmspeglning .....	29
Montera TV:n på väggen .....	30

---

## Övrig information

Felsökning .....	31
Bild .....	31
Ljud .....	32
Kanaler .....	32
Nätverk .....	32
Allmänt .....	34
Specifikationer .....	34

## Inledning

Tack för att du har valt denna produkt från Sony.  
Innan du använder TV:n bör du läsa igenom den här bruksanvisningen noga och spara den för framtida bruk.

### Obs!

- Det "x" som visas i modellnamnet motsvarar ett siffervärde som är relaterat till design, färg eller TV-system.
- Innan du använder TV:n bör du läsa avsnittet "Säkerhetsinformation" (sidan 3).
- De bilder som används i Startguide och i denna handbok är bara referenser och kan skilja sig från utseendet på den faktiska produkten.

## Startguidens placering

Startguiden är placerad på dynan inuti TV-kartongen.

## Identifieringsetikettens placering

Etiketter för TV-modellnr, tillverkningsdatum (år/månad) och strömförsörjning finns på TV:ns eller förpackningens baksida. Etiketter för nätdapters modellnr. och serienr. finns på nätdapters undersida.

## VARNING!

FÖR ATT FÖRHINDRA  
ATT BRAND SPRIDS  
SKA LEVANDE LJUS ELLER  
ÖPPNA LÅGOR ALLTID  
HÅLLAS PÅ AVSTÅND FRÅN  
PRODUKTEN.



## VIKTIGT MEDDELANDE

Denna produkt har tillverkats av eller på uppdrag av Sony Corporation, 1-7-1 Konan Minato-ku Tokyo, 108-0075 Japan. Frågor som rör produkternas överensstämmelse, grundar sig på Europeiska unionens lagstiftning skall ställas till den auktoriserade representanten, Sony Belgium, bijkantoor van Sony Europe Limited, Da Vincilaan 7-D1, 1935 Zaventem, Belgien. För service och garantieranden, vänligen se de adresser som finns i de separata service och garantihandlingarna.

## Anmärkning beträffande trådlös signal

Härmed intygar Sony Corporation att denna enhet står i överensstämmelse med de väsentliga egenskapskrav och övriga relevanta bestämmelser som framgår av direktiv 1999/5/EG.

För ytterligare information gå in på följande hemsida:  
<http://www.compliance.sony.de/>



## Säkerhetsinformation

### VARNING!

Batterier får inte utsättas för hög temperatur, exempelvis från solljus, eld och liknande.  
Placera aldrig en TV-apparat på en instabil plats. En TV-apparat kan falla ner och orsaka allvarlig personskada eller dödsfall. Många personsador, speciellt för barn, kan undvikas genom att enkla försiktighetsåtgärder vidtas, som att:  
– Använda höljen eller stativ som rekommenderas av TV-apparatens tillverkare.  
– Endast använda möbler som säkert stöder TV-apparaten.

- Försäkra sig om att TV-apparaten inte skjuter fram över den stödjande möbels kant.
  - Inte placera TV-apparaten på någon hög möbel (till exempel skåp eller bokhyllor) utan att förankra både möbelen och TV-apparaten mot ett passande stöd.
  - Inte placera TV-apparaten på tyg eller andra material som kan finnas mellan TV-apparaten och stödjande möbel.
  - Lära barn om farorna med att klättra på möbler för att nå TV-apparaten eller dess kontroller.
- Om din befintliga TV-apparat ska behållas och omplaceras bör samma aktsamhet som ovan tillämpas.

## Installation

Installera och använd TV:n enligt följande anvisningar för att undvika brandrisk, elektriska stötar eller skador på person eller egendom.

### Installation/Inställning

- TV:n bör placeras nära ett lätt åtkomligt eluttåg.
  - Placera TV-apparaten på en stabil, plan yta för att undvika att den faller ner och orsakar personskada eller egendomsskada.
  - Montera TV:n så att TV:ns bordsstativ inte skjuter ut från TV-bänken (medföljer ej).
- Om bordsstativet skjuter ut från TV-bänken, kan det hända att TV:n välter, faller i golvet och orsakar personskada eller skada på TV:n.

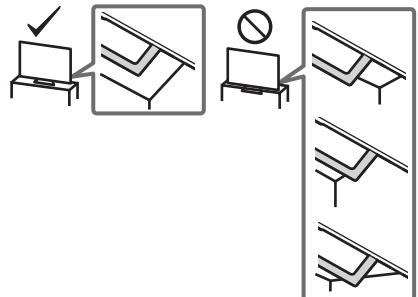

- Endast en behörig servicetekniker får utföra vägginstallationer.
  - Av säkerhetsskäl rekommenderar vi bestämt att du endast använder tillbehör från Sony, inklusive:  
Väggfäste – SU-WL450
  - Använd de skruvar som medföljer väggfästet när väggfästet fästs i TV-apparaten. De medföljande skruvarna är utformade som på bilden när de mäts från väggfästets infästningsyta. Skruvarnas diameter och längd varierar beroende på väggfästets modell.
- Användning av andra skruvar kan skada TV:n internt eller medföra att den faller ned.

8 mm - 12 mm

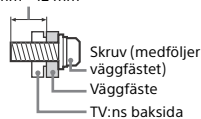

## Transport

- Lossa alla kablar från TV:n innan du transporterar den.
- Det krävs två eller tre personer för att bära en stor TV-apparat.
- När TV:n ska transporteras bör den hållas enligt nedan. Tryck inte på LCD-panelen eller ramen runt bildskärmen.
- När du lyfter eller flyttar TV:n ska du hålla den ordentligt i undersidan.

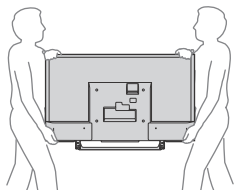

- Se till att TV:n inte utsätts för stötar eller kraftiga vibrationer när den transporteras.
- Du bör använda originalkartongen och dess emballage när du sänder in TV:n för reparation eller om du flyttar.

## Förhindra fall

### KDL-49WD75x / 43WD75x

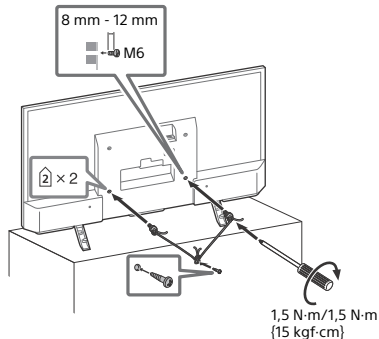

### KDL-32WD75x

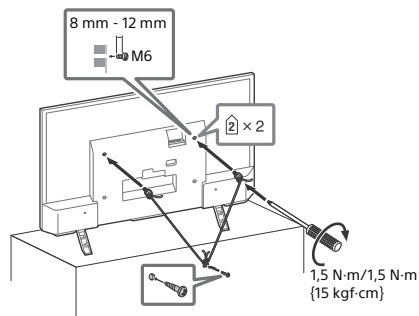

## Ventilation

- Täck inte för och stoppa inte in några föremål i TV:ns ventilationshål.
- Lämnat fritt utrymme runt TV:n enligt nedanstående figur.
- Vi rekommenderar bestämt att du använder Sonys väggfäste för att säkerställa tillräcklig luftcirkulation.

## Monterad på vägg

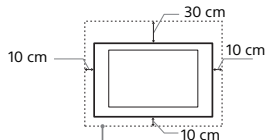

Lämnat minst så här mycket fritt utrymme runt TV:n.

## Monterad på stativ

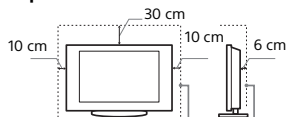

Lämnat minst så här mycket fritt utrymme runt TV:n.

- För att säkerställa korrekt ventilation och förhindra samling av damm eller smuts:
  - Lägg inte ned TV:n platt och installera den inte upp-och-ned, bakvänd eller vänd sidledes.
  - Placera inte TV:n på en hylla eller matta, i en säng eller i en garderob.
  - Täck inte över TV:n med tyg såsom gardiner och lägg inte tändning och liknande på den.
  - Installera inte TV:n såsom figurerna nedan visar.

Luften kan inte cirkulera fritt.

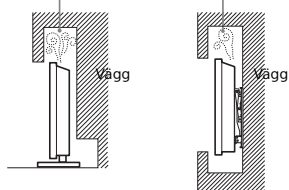

## Nätkabel

Hantera nätkabeln och eluttaget enligt följande anvisningar för att undvika brandrisk, elektriska stötar eller skador på person eller egendom:

- Använd endast nätkablar från Sony och inga andra märken.
- För in stickkontakten hela vägen i eluttaget.
- Anslut TV:n till ett eluttag som levererar 220 V - 240 V AC.
- För din egen säkerhet, lossa nätkabeln från eluttaget före ledningsdrågning och se till att du inte snubblar på kablarna.
- Lossa nätkabeln från eluttaget innan du flyttar eller utför något arbete på TV:n.
- Håll nätkabeln på avstånd från värmekällor.
- Lossa stickkontakten från eluttaget och rengör den regelbundet. Om kontakten täcks med damm och tar upp fukt kan isoleringen försämrats, vilket kan orsaka brand.

## Obs!

- Använd inte medföljande nätkabel tillsammans med annan utrustning.
- Kläm, böj eller vrid inte nätkabeln för mycket. Ledarna inne i kabeln kan exponeras eller gå av.
- Modifiera inte nätkabeln.
- Ställ inga tunga föremål på nätkabeln.
- Dra inte i själva kabeln när du lossar nätkabeln från eluttaget - ta tag i stickkontakten.
- Anslut inte alltför många apparater till ett och samma eluttag.
- Använd inte eluttag som inte passar till stickkontakten.



## NOTERING OM NÄTADAPTER

### Varning!

Utsätt inte den här apparaten för regn eller fukt för att undvika risk för brand eller elstötar.

Att placera kärl med vätska, t.ex. blomvaser, på enheten medför risk för elektriska stötar och fara för brand. Placera inte denna utrustning i ett trångt utrymme, som till exempel i en bokhylla eller liknande.

- Se till så att nätkontakten ansluts till ett lättåtkomligt eluttag i närheten av utrustningen.
- Använd medföljande nätadapter och nätkabel.
- Använd inte någon annan nätadapter. Det kan orsaka funktionsstörningar.
- Anslut nätadaptern till ett lättåtkomligt eluttag.
- Vira inte nätkabeln runt nätadaptern. Det kan hända att kabeln går sönder och/eller orsakar funktionsfel på mediamottagaren.



- Vidrör inte nätadaptern med våta händer.
- Om nätadaptern inte verkar fungera korrekt bör du omedelbart dra ut den från eluttaget.
- Systemet är inte bortkopplat från elnätet så länge kontakten sitter i ett vägguttag, även om du stängt av själva systemet.
- Det kan hända att din hand blir varm när du rör vid nätadaptern eftersom den blir varm när den används under en längre tid.

### Förbjuden användning

Installera inte och använd inte TV:n på platser eller i miljöer/situationer som beskrivs nedan. Annars kan felfunktioner uppstå i TV:n som kan orsaka brand, elektriska stötar eller skador på person eller egendom.

#### Platser:

- Utomhus (i direkt solsken), på stranden, i en båt eller någon annan typ av fartyg, i ett fordon, på sjukvårdsanläggningar, på ostadiga platser, nära vatten, regn, fukt eller rök.
- Om TV:n placeras i ett omklädesrum för ett allmänt bad eller varma källor kan TV:n skadas av luftburen svavel etc.



- Utsätt inte skärmen för direktbelysning eller solljus för att du ska erhålla den bästa bildkvaliteten.
- Undvik att flytta TV:n från en kall till en varm plats. Plötsliga förändringar i rumstemperaturen kan orsaka kondensbildning. Detta kan göra att TV:n visar en dålig bildkvalitet och/eller dålig färg. Om detta sker måste fukten avdunsta helt innan TV:n startas.

#### Miljöer:

- Platser som är mycket varma, fuktiga eller dammiga, där insekter kan sig in i TV:n, där TV:n kan utsättas för mekaniska vibrationer eller i närheten av brinnande föremål (t.ex. levande ljus). TV-apparaten får inte utsättas för dropp eller stänk och vätskebehållare såsom vaser får inte ställas på den.
- Placera inte TV:n i ett fuktigt eller dammig utrymme, eller i ett rum med oljig rök eller ånga (nära köksbänkar eller luftfuktare). Det kan orsaka elektriska stötar eller att TV:n blir skev.
- Installera inte TV:n på platser som utsätts för extrema temperaturer som direkt solljus, nära en värm radiator eller en värmeventil. TV:n kan överhettas i ett sådant förhållande vilket kan orsaka deformation av höljet och/eller fel på TV:n.

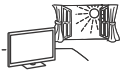

### Situationer:

- Använd när dina händer är våta, med kabinettet borttaget eller med tillval som inte rekommenderas av tillverkaren. Koppla loss TV:n från eluttaget och antennen när det åsakar.
- Installera INTE TV:n så att den sticker ut i ett öppet utrymme. Det kan leda till materiella skador eller personskador om en person eller något föremål stöter in i TV:n.



### Trasiga delar:

- Kasta aldrig något mot TV:n. Skärmglasset kan gå sönder och orsaka allvarliga personskador.
- Om TV:ns hölje spricker, koppla loss TV:n från eluttaget innan du tar i den. Detta kan orsaka elektriska stötar.

### När TV:n inte används

- Om du inte tänker använda TV:n på flera dagar bör du koppla loss TV:n från eluttaget av miljö- och säkerhetsskäl.
- Eftersom TV-apparaten inte kopplas bort från nätspänningen när du endast stänger av den måste du även lossa stickkontakten från eluttaget för att helt koppla bort TV:n.
- Vissa TV-apparater kan dock ha funktioner som kräver att TV:n står kvar i standbyläge för att fungera korrekt.

### Barnens säkerhet

- Se till att barn inte klättrar på TV:n.
- Håll små tillbehör utom räckhåll för barn så att de inte råkar sväljas av misstag.

### Om följande problem uppstår...

**Stäng av TV:n** och lossa omedelbart stickkontakten från eluttaget om något av följande problem uppstår.

Kontakta din återförsäljare eller ett Sony servicecenter för att få TV:n undersökt av en behörig servicetekniker.

#### Om:

- Nätkabeln skadas.
- Eluttaget inte passar till stickkontakten.
- TV-apparaten skadas genom att den tappas, utsätts för hårda stötar eller genom att föremål kastas på den.
- Vätska eller något föremål råkar hamna i höljets öppningar.

### Om LCD-TV:ns temperatur

När LCD-TV:n används under en längre tid kan området runt panelen bli varmt. Du kan känna denna värme om du tar på panelen med handen.

### Varning!

Utrustning som är kopplad till skyddsjord via jordat vägguttag och/eller via annan utrustning och samtidigt är kopplad till kabel-TV nät kan i vissa fall medföra risk för brand. För att undvika detta skall vid anslutning av utrustningen till kabel-TV nät galvanisk isolator finnas mellan utrustningen och kabel-TV nätet.

### Försiktighetsåtgärder

#### Se på TV

- Du bör titta på TV i ett rum med måttlig belysning. TV-tittande i dålig belysning eller under långa perioder påfrestar ögonen.
- När du använder hörlurar, ställ in ljudvolymen på en måttlig nivå så att du inte skadar din hörsel.

### LCD-skärm

- Trots att LCD-skärmen är tillverkad med högteknologisk precision och 99,99 procent eller mer av bildpunkterna är effektiva kan svarta punkter eller färgade punkter (röda, blå eller gröna) framträda konstant på LCD-skärmen. Detta är en strukturell egenskap hos LCD-skärmar och indikerar inte något fel.

- Tryck inte på och repa inte frontfiltret. Placera inte heller några föremål ovanpå denna TV-apparat. Bilden kan bli ojämn och LCD-skärmen kan skadas.
- Om TV:n används på en kall plats kan fläckar framträda i bilden eller bilden kan bli mörk. Detta indikerar inte någon felfunktion. Fenomenet försvinner när temperaturen stiger till normal nivå.
- En spökbild kan uppstå om en stillbild ligger kvar på skärmen under en längre tid. Den försvinner troligtvis efter en stund.
- Bildskärmen och höljet blir varma när TV:n används. Detta är inget fel.
- LCD-skärmen innehåller en liten mängd flytande kristaller. Kasserar TV:n enligt lokala lagar och bestämmelser.

## Hantering och rengöring av TV:ns bildskärm/hölje

Var noga med att lossa nätkabeln från eluttaget före rengöring. Observera följande försiktighetsåtgärder för att undvika degradering av material eller skärmens ytsikt.

- Använd en mjuk duk när du dammar av bildskärmen/höjljet. Smuts som är svår att få bort kan du avlägsna genom att fukta duken med ett mildt, utspäddt rengöringsmedel.
- Spreja aldrig vatten eller rengöringsmedel direkt på TV-apparaten. Det kan droppa ner på skärmens underkant eller dess yttre delar och komma in i TV-apparaten, vilket kan orsaka skador på TV-apparaten.
- Använd aldrig skurdukar med slipmedel, alkaliska eller sura rengöringsmedel, skurpulver eller skarpa lösningsmedel såsom alkohol, bensin, thinner eller insektspray. Om sådana material används, eller vid långvarig kontakt med gummi- eller vinylmaterial, kan skärmens ytsikt och höljet skadas.
- Vi rekommenderar att du regelbundet dammsuger ventilationsöppningarna för att säkerställa fullgod ventilation.
- När du justerar TV:ns vinkel, rör den försiktigt så att TV:n inte flyttar sig eller glider av underlaget.



## Extra utrustning

- Håll extra tillbehör och utrustning som avger elektromagnetisk strålning på avstånd från TV:n. Annars kan bildstörningar och/eller akustiskt brus uppstå.
- Denna utrustning har testats och befunnits följa gränsvärdena som anges i EMC-direktivet vid användning av en anslutningskabel som är kortare än 3 meter.

## Rekommendation för kontakten av F-typ

Den inre tråden får inte skjuta ut mer 1,5 mm från anslutningsdelen.

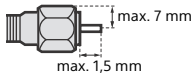

(Referensritning för kontakten av F-typ)

## Försiktighet vid hantering av fjärrkontrollen

- Var noga med att sätta i batterierna åt rätt håll (+ / -).
- Använd inte olika typer av batterier tillsammans och blanda inte gamla och nya batterier.
- Kasserar batterier enligt gällande miljöbestämmelser. I vissa regioner kan särskilda bestämmelser gälla för kassering av batterier. Rådfråga de lokala myndigheterna.
- Hantera fjärrkontrollen med varsamhet. Se till att inte tappa eller trampa på den och spill inga vätskor på den.
- Placera inte fjärrkontrollen i närheten av värmekällor, i direkt solljus eller i ett fuktigt rum.

## Trådlös funktion

- Använd inte denna enhet i närheten av medicinska apparatur (pacemaker m.m.) eftersom dessa apparater då kan upphöra att fungera.
- Även om den här enheten sänder/tar emot kodade signaler, bör du vara försiktig med icke-auktoriserat uppspännande. Vi kan inte hållas ansvariga för problem som uppstår.

## Kassering av TV-apparaten



### Omhändertagande av gamla elektriska och elektroniska produkter (Användbar i den Europeiska Unionen och andra Europeiska länder med separata insamlingsystem)

Symbolen på produkten eller emballaget anger att produkten inte får hanteras som

hushållsavfall. Den skall i stället lämnas in på uppsamlingsplats för återvinning av el- och elektronikkomponenter. Genom att säkerställa att produkten hanteras på rätt sätt bidrar du till att förebygga eventuella negativa miljö- och hälsoeffekter som kan uppstå om produkten kasseras som vanligt avfall. Återvinning av material hjälper till att bibehålla naturens resurser. För ytterligare upplysningar om återvinning bör du kontakta lokala myndigheter eller sophämtningstjänst eller affären där du köpte varan.



### Avfallsinstruktion rörande förbrukade batterier (gäller i EU och andra europeiska länder med separata insamlingsystem)

Denna symbol på batteriet eller på förpackningen betyder att batteriet inte skall

behandlas som vanligt hushållsavfall. På vissa batterier kan denna symbol användas i kombination med en kemisk symbol. Den kemiska symbolen för kvicksilver (Hg) eller bly (Pb) läggs till om batteriet innehåller mer än 0,0005 % kvicksilver eller 0,004 % bly. För att säkerställa för att dessa batterier blir kastade på ett riktigt sätt, kommer du att bidra till att skydda miljön och människors hälsa från potentiella negativa konsekvenser som annars kunnat blivit orsakat av felaktig avfallshantering. Återvinning av materialet vill bidra till att bevara naturens resurser. När det gäller produkter som av säkerhet, prestanda eller dataintegritetsskäl kräver permanent anslutning av ett inbyggt batteri, bör detta batteri bytas av en auktoriserad servicetekniker. För att försäkra att batteriet blir behandlat korrekt skall det levereras till återvinningsstation för elektriska produkter när det är förbrukat. För alla andra batterier, vänligen se avsnittet om hur man tar bort batteriet på ett säkert sätt. Lämnar batteriet på en återvinningsstation för förbrukade batterier. För mer detaljerad information rörande korrekt avfallshantering av denna produkt eller batterier, vänligen kontakta ditt kommunkontor, din avfallsstation eller din återförsäljare där du köpt produkten.

## Delar och reglage

### TV

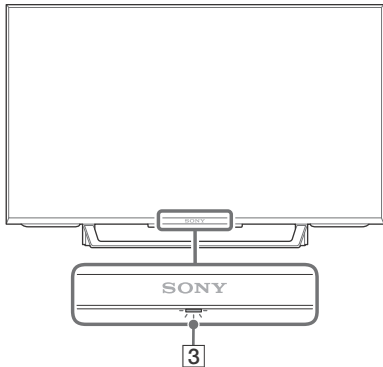
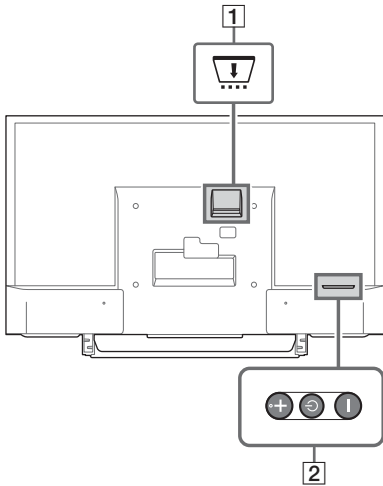



#### 1 CAM (CA-modul)

- Ger tillgång till betal-TV-tjänster. Mer information finns i bruksanvisningen som medföljde din CAM.
- Sätt inte in smart-kortet direkt i TV CAM-uttaget. Den måste sättas i Conditional Access Module (CAM) som tillhandahålls av din auktoriserade återförsäljare.



- CAM stöds inte i vissa länder/områden. Kontrollera med din auktoriserade återförsäljare.
- Ett CAM-meddelande kan visas när du byter till ett digitalt program efter att ha använt internetbilder.

#### 2 (Ström) / + / -



Kort tryckning på  för att slå på TV:n. Lång tryckning på  tills TV:n stängs av.

#### När TV:n är påslagen, Volym

Tryck på + eller - knappen för att öka eller minska volymen.

Du kan också trycka på  tills  meddelandet visas. Öka/minska volymen genom att trycka på + eller - knappen.

#### Inmatning

Tryck på  tills  meddelandet visas. Flytta den valda inmatningskällan genom att trycka på + (upp) eller - (ned) knappen.

#### Program

Tryck på  tills **PROG** meddelandet visas. Välj program genom att trycka på knappen + (nästa) eller - (föregående).

#### 3 (Sensorer/LED-indikatorer)

- Tar emot signaler från fjärrkontrollen. Täck inte över sensorn. Att göra det kan påverka dess funktion.
- Lyser gul när [Avstängn.timer] eller [På-timer] ställs in (sidan 24) eller när TV:n befinner sig i Bildramsläge (sidan 14).
- Lyser vit när [Energisparläge] är inställt på [Släckt bild] (sidan 26).
- Lyser vit när TV:n är påslagen.
- Lyser inte när TV:n är i standbyläge.
- Blinkar när fjärrkontrollen används.

#### Obs!

- Se till så att TV:n är helt avstängd innan du kopplar in strömkabeln.
- Vill du koppla bort TV:n från strömförsörjningen helt måste du dra ur kontakten från vägguttaget.
- Vänta en stund vid val av inmatning för att byta till annan inmatning.

# Fjärrkontroll

Fjärrkontrollens form, plats, tillgänglighet och funktion för fjärrkontrollknapparna kan variera mellan olika regioner/länder och TV-modeller.

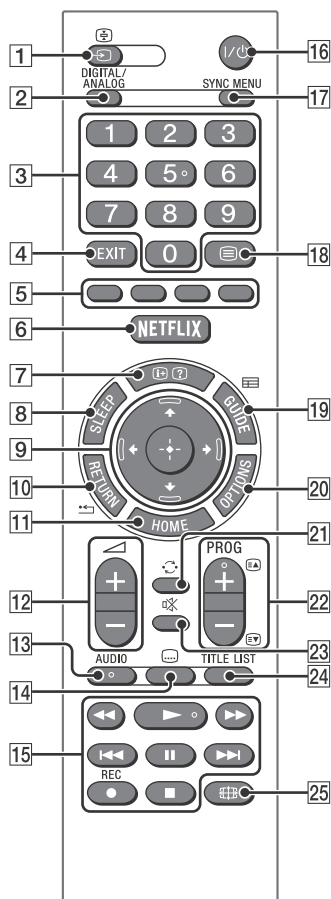

## 1 (Ingångsväljare/Text halt)

- Visar och väljer ingångskälla.
- I textläge fryser aktuell sida.

## 2 DIGITAL/ANALOG

Växlar till digital eller analog ingång.

## 3 Sifferknappar

- Välj kanaler. För kanalnummer 10 eller högre trycker du snabbt på nästa siffra.
- I textläge anger du det tresiffriga sidnumret för att välja sida.

## 4 EXIT

Återgå till föregående skärm eller gå ur menyn. Om en interaktiv applikationstjänst är tillgänglig, tryck för att gå ur tjänsten.

## 5 Färgade knappar

Visar funktionsguide (när färgade knappar finns).

## 6 NETFLIX (Endast för begränsad region/land/TV-modell)

Tillgår "NETFLIX"-onlinetjänsten.

## 7 (Visa info/text)

- Visar information. Tryck en gång för att visa information om programmet/ingången som du tittar på. Tryck igen för att ta bort visningen från skärmen.
- I textläget visas dold information (t.ex. svar på en fråga).

## 8 SLEEP

Tryck upprepade gånger tills TV:n visar tiden i minuter ([Av]/[15 min]/[30 min]/[45 min]/[60 min]/[90 min]/[120 min]) som du vill att TV:n ska förbli på innan den stängs av. För att avbryta avstängningstimmern, tryck på **SLEEP** upprepade gånger tills [Av] visas.

## 9 (Val av alternativ/Enter)

- Välj eller justera alternativ.
- Bekräfta valda alternativ.

## 10 RETURN

- Återgår till föregående skärm för en meny som visas.
- Stoppar uppspelning när bild-/musik-/videofil spelas.

## 11 HOME

Visar eller stänger menyn.

## 12 (+/-) (Volym)

Ställer in volymen.

### 13 AUDIO

Välj ljud för flerspråkig källa eller ljudkanalsval för det program som tittas på för tillfället (Beror på programkällan).

### 14 (Textning)

Ändrar undertextinställningen (sidan 20).

### 15

- Använd mediainnehåll på TV och ansluten BRAVIA Sync-kompatibel enhet.
  - Denna knapp kan också användas för att manövrera VOD (Video on demand)-tjänstutspjelningsfunktion.
- Tillgänglighet beror på VOD-tjänsten.

### ●REC (Ej tillgängligt för Italien)

- Spela in det nuvarande programmet med USB HDD-inspelningsfunktionen.

### 16 (TV-standby)

Startar TV:n eller placerar den i standbyläge.

### 17 SYNC MENU

Tryck för att visa BRAVIA Sync-menyn och välj sedan ansluten HDMI-utrustning från [Val av enhet].

Följande alternativ kan väljas i BRAVIA Sync-menyn.

#### Enhetsstyrning:

Använd [Enhetsstyrning] för att manövrera utrustning som är kompatibel med BRAVIA Sync-kontroll. Välj alternativ i [Home (Meny)], [Alternativ], [Innehållslista] och [Stäng av] för att manövrera utrustningen.

#### Högtalare:

Välj [TV-högtalare] eller [Ljudanläggning] för att mata ut TV:ns ljud från TV-högtalarna eller ansluten ljudutrustning.

#### TV-styrning:

Använd menyn [TV-styrning] för att manövrera TV:n från menyn [Home (Meny)] eller [Alternativ].

#### Återgå till TV:

Välj detta alternativ för att återgå till TV-programmet.

### 18 (Text)

I textläget visas textsändning.

Varje gång du trycker på  ändras skärmen i cykler enligt följande:

Text → Text över TV-bilden (blandläge) → Ingen text (avsluta texttjänsten)

### 19 GUIDE (EPG)

Visar den digitala EPG:n (Electronic Programme Guide) (sidan 16).



### 20 OPTIONS

Visar en lista som innehåller snabbval till vissa inställningsmenyer. Alternativen i listan varierar baserat på aktuell inmatning och/eller innehåll.

### 21 (Hoppla)

Återgår till den föregående kanal eller ingång som visades i mer än 15 sekunder.

### 22 PROG +/-//

- Väljer nästa (+) eller föregående (-) kanal.
- I textläge väljs nästa () eller föregående () sida.

### 23 (Avstängt ljud)

Stänger av ljudet. Tryck igen för att återställa ljudet.

### 24 TITLE LIST (Ej tillgängligt för Italien)

Visa Titellistan.

### 25 (Brett läge)

Ändra visningen på skärmen. Tryck upprepade gånger för att välja önskad inställning för brett läge (sidan 13).

#### Tips!

- Sifferknapparna **5**, , **PROG +** och **AUDIO** har upphöjda punkter. Använd de taktila punkterna som referens när du styr TV:n.

#### Obs!

- Om textning har valts och användaren startar en applikation med digital text via "text"-knappen kan textning ibland sluta visas. När användaren avslutar applikationen digital text fortsätter textkodningen automatiskt.

### Ställa in internetanslutning

För att kunna använda nätverksfunktionerna på TV:n måste den anslutas till internet. Inställningsförfarandet skiljer sig beroende på typen av nätverk och LAN-router. Innan du ställer in internetanslutningen, se till att ställa in en LAN-router. Kontrollera din trådlösa LAN-miljö med hjälp av följande uppställning.

#### Trådlöst LAN

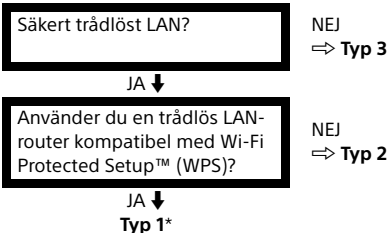

#### Trådbundet LAN → Typ 4

\* Typ 1 är enklare att ställa in om din router har en automatisk inställningsknapp, t.ex. Air Station One-Touch Secure System (AOSS). De flesta av de senaste routrarna har denna funktion. Kontrollera din router.

- Typ 1:** Följ configurationen för **Säktrat nätverk med Wi-Fi Protected Setup™ (WPS)**.
- Typ 2:** Följ configurationen för **Säktrat nätverk utan Wi-Fi Protected Setup™ (WPS)**.
- Typ 3:** Följ configurationen för **Osäktrat nätverk med någon typ av trådlös LAN-router**.
- Typ 4:** Följ configurationen för **Trådbunden nätverksinställning**.

### Typ 1: Säktrat nätverk med Wi-Fi Protected Setup™ (WPS)

WPS-standarden gör säkerhet för ett trådlöst hemnätverk så enkelt som en knapptryckning på WPS-knappen på den trådlösa LAN-routern. Innan du ställer in ett trådlöst LAN, kontrollera WPS-knappens plats på routern och få bekräftat hur du använder den.

Av säkerhetsskäl tillhandahåller [WPS (PIN)] en PIN-kod för din router. PIN-koden förnyas varje gång du väljer [WPS (PIN)].

**1 Tryck på HOME, och välj sedan [Inställningar] → [Systeminställningar] → [Inställningar] → [Nätverk] → [Nätverksinstallation].**

**2 IP-adressinställning/Proxyserver:**

– automatisk inställning:

[Ställ in nätverksanslutning] → [Enkelt]

– manuell inställning:

[Ställ in nätverksanslutning] → [Avancerat]

→ [Trådbunden installation] eller [Trådlös installation]

**3 Välj [WPS (tryckknapp)] för tryckknappsmetod eller [WPS (PIN)] för PIN-metod.**

**Obs!**

Knappnamnet för WPS:en kan variera beroende på routern (t.ex. AOSS-knapp).

**4 Följ instruktionerna på inställningsskärmen.**

**Obs!**

- Om du använder WPS för nätverksinställning aktiveras den trådlösa LAN-routerns säkerhetsinställningar, och all tidigare ansluten utrustning till det trådlösa LAN-nätverket i en icke-säker status kopplas ur från nätverket. I så fall ska du aktivera säkerhetsinställningarna för den urkopplade utrustningen och sedan återansluta. Eller så kan du inaktivera den trådlösa LAN-routerns säkerhetsinställningar, och sedan ansluta utrustningen till en TV i en icke-säker status.
- För att använda nätverket med IPv6, välj [Inställningar] → [Systeminställningar] → [Inställningar] → [Nätverk] → [IPv6/IPv4-prioritet] → [IPv6], och välj sedan [Enkelt] i [Ställ in nätverksanslutning].
- När IPv6 är valt kan inte HTTP-proxy ställas in.

## Typ 2: Säkrat nätverk utan Wi-Fi Protected Setup™ (WPS)

För att ställa in ett trådlöst LAN krävs SSID (trådlöst nätverksnamn) och säkerhetsnyckel (WEP- eller WPA-nyckel). Om du inte känner till dem, se din routers bruksanvisning.

**1** Tryck på **HOME**, och välj sedan [Inställningar] → [Systeminställningar] → [Inställningar] → [Nätverk] → [Nätverksinstallation].

**2** IP-adressinställning/Proxyserver:  
– automatisk inställning:  
[Ställ in nätverksanslutning] → [Enkelt]  
– manuell inställning:  
[Ställ in nätverksanslutning] → [Avancerat]  
→ [Trådbunden installation] eller [Trådlös installation]

**3** Välj [Sök], och välj sedan ett nätverk från listan över uppsökta trådlösa nätverk.

**4** Följ instruktionerna på inställningsskärmen.

Obs!

- För att använda nätverket med IPv6, välj [Inställningar] → [Systeminställningar] → [Inställningar] → [Nätverk] → [IPv6/IPv4-prioritet] → [IPv6], och välj sedan [Enkelt] i [Ställ in nätverksanslutning].
- När IPv6 är valt kan inte HTTP-proxy ställas in.
- Se till så att din omgivning är säker när du anger ditt lösenord.

## Typ 3: Osäkrat nätverk med någon typ av trådlös LAN-router

För att ställa in ett trådlöst LAN krävs SSID (trådlöst nätverksnamn).

**1** Tryck på **HOME**, och välj sedan [Inställningar] → [Systeminställningar] → [Inställningar] → [Nätverk] → [Nätverksinstallation].

**2** IP-adressinställning/Proxyserver:  
– automatisk inställning:  
[Ställ in nätverksanslutning] → [Enkelt]  
– manuell inställning:  
[Ställ in nätverksanslutning] → [Avancerat]  
→ [Trådbunden installation] eller [Trådlös installation]

**3** Välj [Sök], och välj sedan ett nätverk från listan över uppsökta trådlösa nätverk.

**4** Följ instruktionerna på inställningsskärmen.

Obs!

- Säkerhetsnyckel (WEP- eller WPA-nyckel) krävs inte eftersom du inte behöver välja någon säkerhetsmetod under detta förfarande.
- För att använda nätverket med IPv6, välj [Inställningar] → [Systeminställningar] → [Inställningar] → [Nätverk] → [IPv6/IPv4-prioritet] → [IPv6], och välj sedan [Enkelt] i [Ställ in nätverksanslutning].
- När IPv6 är valt kan inte HTTP-proxy ställas in.

## Typ 4: Trådbunden nätverksinställning

Ange respektive alfanumeriska värden för din router om det behövs. De alternativ som behöver ställas in (t.ex. IP-adress, Subnätmask, DHCP) kan variera beroende på Internettjänstleverantören eller routern. För mer information, se de bruksanvisningar som tillhandahålls av din internettjänstleverantör, eller de som medföljde med routern.

**1** Tryck på **HOME**, och välj sedan [Inställningar] → [Systeminställningar] → [Inställningar] → [Nätverk] → [Nätverksinstallation].

**2** IP-adressinställning/Proxyserver:  
– automatisk inställning:  
[Ställ in nätverksanslutning] → [Enkelt]  
– manuell inställning:  
[Ställ in nätverksanslutning] → [Avancerat]  
→ [Trådbunden installation] eller [Trådlös installation]

**3** Följ instruktionerna på inställningsskärmen.

[Nätverksinstallation] kan även ställas in från menyn [Auto start].

Obs!

- Gör att automatisk konfiguration av ditt trådbundna/trådlösa nätverk kan göras.  
– Vid anslutning med LAN-kabel: Trådbundet  
– Vid anslutning med inbyggt trådlöst LAN: Trådlöst  
– Vid anslutning med båda kablarna: Trådbundet
- Ställ in till [Enkelt], ställer in IP-adressen automatiskt. Proxyserver används ej.
- För att använda nätverket med IPv6, välj [Inställningar] → [Systeminställningar] → [Inställningar] → [Nätverk] → [IPv6/IPv4-prioritet] → [IPv6], och välj sedan [Enkelt] i [Ställ in nätverksanslutning].
- När IPv6 är valt kan inte HTTP-proxy ställas in.

## Förbereda ett trådbundet nätverk

TV

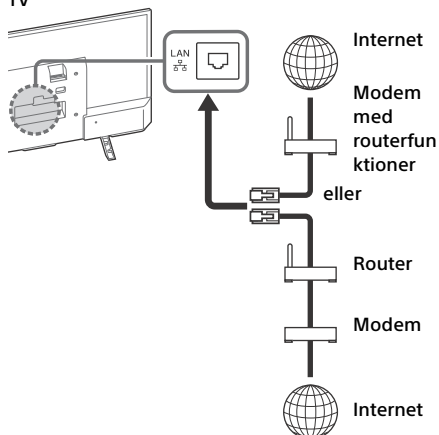

Obs!

- För LAN-anslutningar, använd en kategori 7-kabel (medföljer ej).

## Visa nätverksstatus

Du kan bekräfta din nätverksstatus.

- 1 Tryck på **HOME**, och välj sedan [Inställningar] → [Systeminställningar] → [Inställningar] → [Nätverk] → [Nätverksinstallation].
- 2 Välj [Visa nätverksinställning och status].

## Om du inte kan ansluta till Internet

Använd diagnosen för att kolla möjliga orsaker till nätverksanslutningsfel, och inställningar.

- 1 Tryck på **HOME**, och välj sedan [Inställningar] → [Systeminställningar] → [Inställningar] → [Nätverk] → [Nätverksinstallation].
- 2 Välj [Visa nätverksinställning och status].
- 3 Välj [Kontrollera anslutning]. Detta kan ta flera minuter. Du kan inte avbryta diagnosen efter att du valt [Kontrollera anslutning].

## Integritetspolicy

När du använder följande funktioner för att ansluta till internet skickas viss information till Sony Corporations globala servrar som anses vara personlig information och behöver ditt godkännande för att tjänsteleverantörer ska kunna använda den.

- Uppdatering av systemprogramvara genom anslutning till Sony Corporations globala servrar via Internet.
- Internetinnehåll eller andra internetjänster från tjänsteleverantörer som Youtube.



Denna TV har inställningsskärmarna i autostart eller inställningsmenyn för att bekräfta ditt godkännande till detta efter att du läst detaljerna om Integritetspolicy. Om du vill använda dessa funktioner, bocka i [Accepterar] på varje inställningsskärm. Om [Accepterar inte] bockas i är inte de två funktionerna ovan tillgängliga.

Men även i detta fall gäller att om [På] är valt för [Automatisk mjukvarunedladdning] i autostart- eller inställningsmenyn är systemets programuppdatering tillgänglig.

Du kan ändra denna inställning genom att trycka på **HOME**, och sedan välja [Inställningar] → [Systeminställningar] → [Inställningar] → [Integritetspolicy].





## Se på TV

- 1 Tryck på  på TV:n eller I/ på fjärrkontrollen för att slå på TV:n.
- 2 Tryck på **DIGITAL/ANALOG** för att växla mellan digitalt och analogt läge.
- 3 Tryck på sifferknapparna eller **PROG +/-** för att välja en TV-kanal.
- 4 Tryck på  +/- för att justera volymen.

### I digitalt läge

Ett informationsfält visas kort. Följande ikoner kan indikeras i fältet.

: Datatjänst (Sändningsapplikation)

: Radiotjänst

: Kodad/Abonnemangstjänst

: Flera audiospråk tillgängliga

: Textning tillgängligt

: Textning och/eller ljud tillgängligt för personer med nedsatt hörsel

: Rekommenderad minsta ålder för aktuellt program (från 3 till 18 år)

: Barnlås

: Digitalt programlås

: Ljud tillgängligt för synskadade

: Uppläst undertext är tillgängligt

: Flerkanalsljud är tillgängligt

## Ändra visningsstil

### Ändra skärmformat

- 1 Tryck upprepade gånger på  för att välja skärmformat.

[Bred zoom]\*

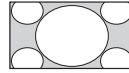

[Normal]

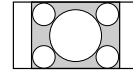

[Full]

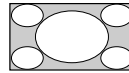

[Zoom]\*

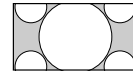

[14:9]\*

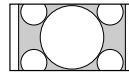

\* Delar av bildens översida och undersida kan komma att skäras av.

#### Obs!

- Du kan inte välja [14:9] för källbilder i HD.

### För HDMI PC-ingång (PC-timing)

[Normal]

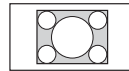

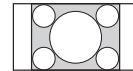

[Full 1]

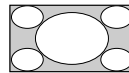

[Full 2]



### Ställa in scenval

- 1 Tryck på **OPTIONS**.
- 2 Tryck på , sedan på  för att välja [Scenval].

När du väljer önskat scenalternativ ställs optimal bild- och ljudkvalitet in för en scenen automatiskt. De alternativ du kan välja bland kan variera. De alternativ som inte går att välja är gråtonade.

## Navigering i Home-meny

Med **HOME** -knappen kommer du åt en mängd TV-inställningar och funktioner.

## Alla applikationer

Internetinnehåll ger ett stort urval av on-demand-underhållning direkt till din TV. Du kan njuta av ditt favoritinnehåll på internet, Photo Sharing Plus, bildramsläge och FM-radio.

Obs!

- Se till att ansluta din TV till Internet och slutför [Nätverksinstallation] (sidan 23).

### För att använda Internetinnehåll

- 1 Tryck på **HOME**, och välj sedan [Alla applikationer].
- 2 Tryck på  $\uparrow/\downarrow/\leftarrow/\rightarrow$  för att välja den önskade internettjänsten i tjänstlistan och tryck på  $\odot$ .
- 3 Tryck på  $\odot$  för att starta det önskade internetinnehållet.

### För att gå ur Internetinnehåll

Tryck på **HOME**.

Obs!

- Om du upplever svårigheter med denna funktion, kontrollera så att Internetanslutningen är riktigt inställd.
- Gränssnittet för Internetinnehållet beror på leverantörerna av Internetinnehållet.
- För att uppdatera Internetinnehållstjänster, tryck på **HOME**, och välj sedan [Inställningar] → [Systeminställningar] → [Inställningar] → [Nätverk] → [Uppdatera internetinnehåll].

### För att använda NETFLIX

Tryck på knappen **NETFLIX** på fjärrkontrollen för att starta meny.

Obs!

- Det är möjligt att Netflix inte kan användas via en proxyserver.

## Photo sharing Plus

Anslut, kopiera och visa favoritbilder på din TV genom att använda dina enheter (t.ex. smartphones eller surfplattor).

**HOME** → [Alla applikationer] → [Photo sharing Plus]

Obs!

- Följ anvisningarna på skärmen för att ansluta din enhet till TV:n.
- Öppna webbläsaren på enheten när anslutningarna upprättats, följ sedan anvisningarna på skärmen för att få tillgång till webbplatsen.

### Visa bilder på en TV

- 1 Tryck på din enhet för att starta.
- 2 Välj ett foto.  
Det valda fotot visas automatiskt på TV:n.

### Spara en bild som visas på en TV

- 1 Tryck på miniatyrbilden på din enhet, håll bilden intryckt för att öppna innehållsmeny.
- 2 Välj [OK].

Obs!

- Anslut ett USB-minne för att spara upp till 50 bilder.
- Upp till 10 smartphones eller surfplattor kan vara anslutna till TV:n samtidigt.
- Maximal filstorlek för varje foto är 20 MB.
- Du kan även ha bakgrundsmusik med en maximal filstorlek på 30 MB.
- Standardwebbläsaren för Android 2.3 eller senare stöds.
- Standardwebbläsaren för iOS stöds, men vissa funktioner kan inte användas beroende på versionen för ditt iOS.

## Använda TV:n som ett bildramsläge

I bildramsläge visas klockan och kalendern samtidigt som en bild visas, du lyssnar på musik eller FM-radio.

**HOME** → [Alla applikationer] → [fotoramsläge]



## För att starta bildramsläge när du spelar upp USB-media

- 1 Tryck på **OPTIONS** när du spelar upp en bild- eller musikfil.
- 2 Tryck på  $\uparrow/\downarrow$ , sedan på  $\ominus$  för att välja [fotoramsläge] för att starta fotoram.

## Välja visningsläge

Du kan ändra visning för bildramsläge genom att välja [Visningsläge] under [Inställningar för fotoram] (sidan 23).

## Välja klockvisningsläge

Du kan välja bland tre klockvisningslägen genom att välja [Visning av klocka] under [Inställningar för fotoram] (sidan 23).

### Obs!

- Denna TV har inte ett batteri som extra strömkälla för klockan. Om det är strömvavbrott eller om du kopplar ur strömkabeln återställs det aktuella datumet och tiden automatiskt.

## Varaktighet

För att spara ström fortsätter TV:n att spela upp i bildramsläge i upp till 24 timmar innan strömmen stängs av automatiskt. Använd inte bildramsläget under minst en timma efter den automatiska avstängningen, för att undvika att bilden bränner fast.

Du kan ändra inställningen för [Varaktighet] under [Inställningar för fotoram] (sidan 23).

Bildens, klockans och kalenderns placering växlar automatiskt varje timma för att undvika att bilden bränner fast.

## Lyssna på FM-radio (endast för Ryssland och Ukraina)

**HOME** → [Alla applikationer] → [FM Radio]

### Obs!

- Tryck på **PROG +/-** för att välja en FM-radiostation. Tryck på  $\leftarrow$  **RETURN** för att avsluta FM-radioläge

## Förinställa radiostationer

När du använder FM-radiofunktionen för första gången trycker du på **HOME** och väljer [Inställningar] → [Systeminställningar] → [Kanalinställningar] → [FM Radio Set-up] → [Auto. kanalinställ.].

## Ändra förinställda radiostationer

- 1 Tryck på **OPTIONS** i FM-radioläge.
- 2 Tryck på  $\uparrow/\downarrow$ , sedan på  $\oplus$  för att välja [FM Radio Presets].
- 3 Tryck på  $\uparrow/\downarrow$ , sedan på  $\ominus$  för att välja den radiostation du vill ändra.
- 4 Tryck på  $\uparrow/\downarrow$ , sedan på  $\ominus$  för att ändra FM-frekvensen, för att sedan ändra FM-radiostationens namn.

### Obs!

- Om det hörs brus från stationen kan du förbättra ljudkvaliteten genom att trycka på  $\leftarrow/\rightarrow$ .
- Tryck på **AUDIO** tills [Mono] visas, om det hörs ett statistiskt brus från ett FM-stereoprogram. Det hörs inget stereoljud, men bruset försvinner.

## Digital programlista

- 1 Tryck på **HOME** i digitalt läge.
- 2 Tryck på  $\uparrow/\downarrow$ , sedan på  $\oplus$  för att välja [Digital programlista].

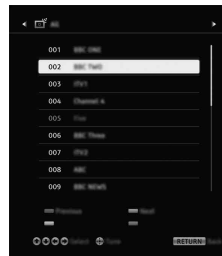

- 3 Tryck på  $\uparrow/\downarrow/\leftarrow/\rightarrow$ , sedan på  $\ominus$  för att välja ett program.

## Använda listan över favoriter

Med funktionen favoriter kan du ange upp till fyra listor med dina favoritprogram. Tryck på  $\oplus$  när du tittar på TV för att skapa eller visa en lista med favoriter.





### Tips!

- Tryck på den blå knappen för att ändra i listan med favoriter. Följ guiden längst ner på skärmen.

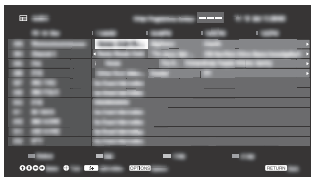
## Digital EPG







- 1 Tryck på  **GUIDE** i digitalt läge.



- 2 Tryck på ///, sedan på  för att välja ett program.

## Inspelningar

(Funktion ej tillgänglig i Italien)

- 1 Tryck på **HOME** i digitalt läge.
- 2 Tryck på /, sedan på  för att välja [Inspelningar].
- 3 Tryck på / och sedan  för att välja [Titellista], [Timerlista], [Fellista] eller [Manuell timerinspelning].







Obs!



- Tryck på -knappen för att spela in det programmerade som visas för tillfället i digitalt läge med USB HDD-inspelningsfunktion.
- Se till att du anslutit hårddisken till TV:n innan inspelningen.





## Media

### Spela upp bild/musik/video via USB

Du kan visa bild-/musik-/videofiler som finns sparade på en Sony digitalkamera eller videokamera på din TV via en USB-kabel eller USB-enhet.

- 1 Anslut en USB-enhet som stöds till TV:n.
- 2 Tryck på **HOME**.
- 3 Tryck på /, sedan på  för att välja [Media].
- 4 Tryck på /, sedan på  för att välja [Foto], [Musik] eller [Video].

- 5 [Val av enhet] visas. Tryck på / och sedan  för att välja en enhet.

- 6 Tryck på ///, sedan på  för att välja en fil eller mapp.





### Uppspelningsalternativ

Tryck på den röda knappen i miniatyrvisning för att visa en lista över inställningar för USB-uppspelning.

### För att justera bild- och ljudkvaliteten för USB-media

Tryck på **OPTIONS** (alternativ) under mediauppspelningen och välj sedan [Bild] eller [Ljud].

Obs!

- Tryck på ///, sedan på  för att välja eller justera ett alternativ.

### Spela en bild i ett bildspel (bilder)

- 1 Tryck på den gröna knappen i miniatyrvisning för att starta ett bildspel.  
För att ställa in [Bildspelseffekt] och [Hastighet för bildspel], tryck på **OPTIONS** → [Uppspelningsalternativ].  
Tryck på  **RETURN** för att stoppa ett bildspel.

Obs!

- Observera följande, när TV:n har åtkomst till informationen på en USB-enhet:
  - Stäng inte av TV:n.
  - Koppla inte bort USB-kabeln.
  - Ta inte bort USB-enheten.Informationen på USB-enheten kan skadas.
- Sony kommer inte att hållas ansvarigt för skada på eller förlust av, data på inspelningsmedia på grund av fel på anslutna enheter eller TV:n.
- USB-enhetens filsystem har stöd för FAT16, FAT32 och NTFS.
- I vissa fall kan det hända att filnamnet och mappnamnet inte visas på rätt sätt.
- Ställ in kamerans USB-anslutningsläge på Auto eller Masslagring när du ansluter en Sony digitalkamera. Se anvisningarna som medföljde din digitalkamera för mer information om USB-anslutningsläge.
- Använd en USB-lagringsenhet som överensstämmer med USB-masslagringsenhetens standarder.
- Om vald fil innehåller fel information eller är ofullständig går den inte att spela upp.

## USB-videoformat

- AVI (.avi)  
Videokoddec: MPEG1, MPEG2, Xvid, MPEG4, H.264, Motion JPEG  
Ljudkoddec: PCM, MPEG1 Layer1/2, MPEG2 AAC (2ch), MPEG4 AAC (2ch), MPEG4 HE-AAC (2ch), Dolby Digital (2ch), Dolby Digital Plus(2ch), WMA v8, MP3
- ASF (.wmv, .asf)  
Videokoddec: WMV v9, Xvid, VC-1  
Ljudkoddec: MP3, WMA v8
- MP4 (.mp4, .mov, .3gp)  
Videokoddec: MPEG4, H.264, H.263, Motion JPEG  
Ljudkoddec: MPEG1 Layer1/2, MP3, MPEG2 AAC, MPEG4 AAC, MPEG4 HE-AAC
- MKV (.mkv)  
Videokoddec: WMV v9, MPEG4, H.264, VC-1, VP8  
Ljudkoddec: PCM, MPEG1 Layer1/2, MP3, MPEG2 AAC (2-kanals), MPEG4 AAC (2-kanals), MPEG4 HE-AAC (2-kanals), Dolby Digital (2-kanals), WMA v8, Dolby Digital Plus (2-kanals), DTS, DTS 2.0, Vorbis
- WebM (.webm)  
Videokoddec: VP8  
Ljudkoddec: Vorbis
- PS (.mpg, .mpeg, .vro, .vob)  
Videokoddec: MPEG1, MPEG2  
Ljudkoddec: MPEG1 Layer1/2, MP3, Dolby Digital (2-kanals), Dolby Digital Plus (2-kanals), DTS, DTS 2.0
- TS (.ts, .m2ts)  
Videokoddec: MPEG2, H.264, VC-1  
Ljudkoddec: MPEG1 Layer1/2, MP3, MPEG2 AAC, MPEG4 AAC, MPEG4 HE-AAC, Dolby Digital, Dolby Digital Plus (2-kanals), DTS, DTS 2.0

## USB-musikformat

- LPCM (.wav)
- MPEG1 audio layer3 (.mp3)
- WMA v8 (.wma)

## USB-bildformat

- JPEG (.jpg, .jpeg)

### Obs!

- Uppspelning av ovanstående filformat kan inte garanteras.

# Hemmanätverk

## Ansluta till ett hemmanätverk

Du kan spela upp olika sorters innehåll (t.ex. bild-/musik-/videofiler) lagrade på DLNA Certified™-mediaservrar. Med hemmanätverksfunktionen kan du spela upp nätverksinnehåll i andra rum.

## Spela upp bild/musik/video

- 1 Tryck på **HOME**, och välj sedan [Media] → [Foto], [Musik] eller [Video] → önskad mediaserver.
- 2 Välj filer eller mappar att spela upp från listan.

### Obs!

- Servern krävs för att vara DLNA Certified™.
- Filer från en nätverksenhet behöver vara i följande format:
  - Stillbilder: JPEG
  - Musik: MP3, linjär PCM, WMA
  - Video: AVCHD, MPEG2, MPEG1, MP4 (AVC), MP4 (MPEG4), WMV
- Beroende på filen kanske inte uppspelning är möjlig även om du använder de stödda formaten.

## Renderer

Du kan spela upp bild-, musik- och videofiler lagrade på nätverksenheter (t.ex. digitala stillbildskameror, mobiltelefoner, PC) på TV-skärmen genom att direkt använda målenheten. Nätverket bör även vara renderer-kompatibla enheter.

## Renderingsinställning

Tryck på **HOME**, och välj sedan [Inställningar] → [Systeminställningar] → [Inställningar] → [Nätverk] → [Inställning för hemmanätverk] → [Renderer].

## Visa inställningar för mediaservrar

Välj hemmanätverksservrar som ska visas i hemmenyn. Upp till 10 servrar kan visas.

- 1 Tryck på **HOME**, och välj sedan [Inställningar] → [Systeminställningar] → [Inställningar] → [Nätverk] → [Inställning för hemmanätverk] → [Inställningar för visning av server].
- 2 Välj server som ska visas i enhetsvalet.

## Inställningar

### Systeminställningar

Obs!

- Vilka alternativ du kan justera varierar beroende på situationen. Alternativ som ej kan väljas är gråtonade eller visas inte.
- Satellitfunktioner är endast tillgängliga för satellitmodeller.



### Bild

#### Bildfunktion

Anger en bildinställning.

#### Återställ

Återställer alla inställningar för [Bild] förutom [Bildfunktion] till standardinställningarna.

#### Bakgrundsbelysning

Justerar bakgrundsbelysningens ljusstyrka.

#### Kontrast

Höjer eller sänker bildens kontrast.

#### Ljusstyrka

Gör bilden ljusare eller mörkare.

#### Färg

Ökar eller minskar färgintensiteten.

#### Färgton

Ökar eller minskar de gröna och röda färgtonerna.

#### Färgtemperatur

Justerar bildens vithet.

### Skärpa

Stärker eller mjukar upp skärpan i bilden.

### Reality Creation

Justerar finheten och brusets för en realistisk bild.

**Upplösning:** Justerar finhet och klarhet.

Välj [Manuellt] för att justera verklighetsskapandet.

### Brusreducering

Minskar bildstörningen (snöig bild) vid en svag sändningssignal.

### MPEG Brusreducering

Reducerar brus i bilden för MPEG-komprimerad video.

### Filmäge

Ger förbättrad bildrörelse när bilder på BD- (Blu-ray Disc), DVD- eller videobandspelare som tagits på film. Välj [Auto] för att visa filmbaserat innehåll som det är.

Obs!

- Om bilden innehåller oregelbundna signaler eller för mycket brus stängs [Filmäge] av automatiskt även om [Auto] är valt.

### Avancerade inställningar

Ställer in inställningarna för [Bild] mer detaljerat.

**Återställ:** Återställer alla avancerade inställningar till fabriksinställningar.

**Avancerad kontrastförbättring:**

Justerar automatiskt [Bakgrundsbelysning] och [Kontrast] till de lämpligaste inställningarna för mörka bildscener.

**Svartnivåkorrigering:** Förbättrar svarta områden i bilden för kraftigare kontrast.

**Gamma:** Justerar balansen mellan ljusa och mörka områden i bilden.

**Klarvit:** Förstärker den vita färgen.

**Levande färger:** Ger färger dagsljus.

**LED Motion-läge:** Reducerar brus i filmer genom att kontrollera LED-bakgrundsbelysningen, men ljusstyrkan sänks.

## Ljud

### Ljudläge

Välj efter det innehåll du vill lyssna på.

### Återställ

Återställ inställningarna för [Equalizer], [Tydlig röst], [Auto. volymjustering], [Balans] och [Volymförskjutning].

### Equalizer

Justerar inställningar av ljudfrekvensen.

### Tydlig röst

Gör att röster hörs tydligare.

### Auto. volymjustering

Minimerar skillnaden i volym mellan alla program och annonser.

### Balans

Förstärker balansen för vänster eller höger högtalare.

### Volymförskjutning

Justerar volymnivån för aktuell inmatning i jämförelse med andra inmatningar.

### Två-kanals ljud

Ställer in ljudet från högtalaren till [Mono], [Stereo], [A] eller [B].

#### Obs!

- Om signalen är mycket svag återges ljudet automatiskt i mono.
- Om stereoljudet innehåller mycket störningar vid mottagning av ett NICAM-program väljer du [Mono]. Ljudet återges i mono, men störningarna minskas.
- Inställningen för [Två-kanals ljud] memoreras för varje programplats.
- Du kan inte lyssna på ljud från stereosändningar när du väljer [Mono].

#### Tips!

- Om du väljer någon annan utrustning, som är ansluten till TV:n, ställer du in [Två-kanals ljud] på [Stereo], [A] eller [B].

### Avancerade inställningar

**Dynamiskt omfång:** Kompenserar för skillnader i ljudnivå mellan olika kanaler.

#### Obs!

- Effekten kanske inte fungerar eller kan skilja sig åt beroende på programmet oavsett inställningen av [Dynamiskt omfång].

**Dolby Digital Plus Out:** Välj [Auto] för att passera genom Dolby Digital Plus ström till ARC när Dolby Digital Plus finns tillgänglig genom anslutet ljudsystem.

När Dolby Digital Plus ström matas ut är Digital Audio Out (optisk)\* tystad. Välj [Av] för att konvertera Dolby Digital Plus strömmen till Dolby Digital för både ARC (ljudsystem) och Digital Audio Out (optisk)\*.

**HE-AAC-ljudnivå:** Justera ljudnivån för HE-AAC.

**MPEG-ljudnivå:** Justerar ljudnivån för MPEG.

\* Endast för begränsad region/land/TV-modell.

## Skärmkontroll

### Skärmformat

För detaljer om skärmformat se sidan 13.

### Autoformat

Ändrar automatiskt [Skärmformat] för att matcha ingångssignalen.

### 4:3 som standard

Ställer in förvalt [Skärmformat] för en 4:3-ingångssignal.

### Automatisk visningsområde

Justerar automatiskt bilden för bästa möjliga bildstorlek.

### Bildstorlek

Justerar bildstorlek.

### Horisontellt läge

Justerar bildens horisontella läge.

### Vertikalt position

Justerar bildens vertikala läge.

### Vertikal storlek

Justerar bildens vertikala storlek när [Skärmformat] är inställt på [Bred zoom].

### PC-justering

Välj skärmläge för bilden när dators inmatningssignal tas emot.



## Kanalinställningar

### Analog inställning

**Auto. analog kanalinst.:** Ställer in alla analoga kanaler som finns tillgängliga. Vanligtvis behöver inte denna funktion utföras eftersom kanalerna redan ställts in när TV:n installerades. Detta alternativ hjälper dig däremot att upprepa processen (t.ex. för att ställa in TV:n igen efter flytt eller för att söka efter nya kanaler som startat).

**Manuell inställning:** Innan du väljer [TV-system]/[Kanal]/[AFT]/[Ljudfilter]/[Hoppa över]/[Färgsystem], tryck på **PROG +/-** för att välja programnumret till kanalen. Du kan inte välja ett programnummer som är inställt på [Hoppa över].

**Program:**

Återställer programkanaler manuellt.

**Signalnivå:**

Visar signalnivån för programmet som visas för tillfället.

**Kanalsortering:** Ändrar den ordning kanalerna lagrats på TV:n.

---

### Digital inställning

#### Digital sökning:

**Automatisk digital kanalinställning**

Ställer in de digitala kanaler som finns tillgängliga. Med detta alternativ kan du ställa in TV:n igen efter flytt eller söka efter nya kanaler som startat.

**Autom. Kanalinställnings område**

[Normal]: Söker efter tillgängliga kanaler inom din region/land.

[Full]: Söker efter tillgängliga kanaler oavsett region/land.

**Obs!**

- Du kan köra [Automatisk digital kanalinställning] efter att du flyttat till en ny bostad, ändrat tjänsteleverantör eller för att söka efter nya kanaler.

**Redigering av programlista**

Tar bort oönskade digitala kanaler som finns på TV:n och ändrar ordningen på de digitala kanaler som finns på TV:n.

**Manuell inställning**

Ställer in digitala kanaler manuellt.

#### Undertextinställningar:

**Inställning för textning**

När du valt [Nedsatt hörsel] kan det hända att vissa visuella hjälpmedel också visas med textningen (om TV-kanaler sänder sådan information).

**Primärt språkval**

Välj det språk du vill att textningen ska visas i.

**Sekundärt språkval**

Välj det sekundära språk du vill att textningen ska visas i.

#### Ljudinställningar:

**Ljudtyp (syntolkning)**

**Normal**

Ger normal ljudtyp.

**Syntolkning**

Ger ljudbeskrivning (berättande form) av visuell information om TV-kanaler sänder sådan information.

**Nedsatt hörsel**

Växlar till sändning för personer med nedsatt hörsel när du väljer [Nedsatt hörsel].

**Talad undertextning**

Växlar till sändning för det talade undertextljudet om TV-kanalerna sänder sådan information.

**Primärt språkval**

Välj det språk du vill ska användas för programmet. Vissa digitala kanaler kan sända flera olika ljudspråk för ett program.

**Sekundärt språkval**

Välj det sekundära språk du vill ska användas för programmet. Vissa digitala kanaler kan sända flera olika ljudspråk för ett program.

**Mixnings nivå**

Justerar utnivåerna för TV:ns huvudljud och beskrivning med ljud.

**Tips!**

- Detta alternativ är endast tillgängligt om [Syntolkning] i [Ljudtyp (syntolkning)] är inställt.

#### Inställning av Guide:

**Uppdatera Guide i standby**

TV:n erhåller EPG-data under standbyläge.



## Teknisk inställning:

### Automatisk tjänstuppdatering

Gör att TV:n kan identifiera och lagra nya digitala tjänster när de blir tillgängliga.

### Ersättning av tjänster

Välj [På] för att automatiskt ändra kanalen om ett sändningsföretag ändrar sändningen av visningsprogrammet till en annan kanal.

### Överföring av programlista

Importera eller exportera inställda program med USB-enhet.

## Konfiguration av satellit:

Gör att du kan ställa in satellitkanaler automatiskt.

### Digital satellitinställning

Ställer in den tillgängliga satellittjänsten.

Med detta alternativ kan du ställa in TV:n igen efter flytt eller söka efter nya kanaler som startat.

### Obs!

- Du kan bestämma installationstypen och ställa in inställningsalternativen enligt inställning nämnd nedan:

#### Antenninställningar

Ger dig möjlighet att välja distribution via enkel kabel, fast antenn eller DiSEqC. Din satellitinstallationstyp kan vara distribution via enkel kabel, fast antenn eller DiSEqC.

Installationer av enkel kabel ger möjlighet att leverera satellitprogram för flera mottagare över en enkel koaxialkabel. Varje mottagare eller tuner tilldelas ett "användarband".

Installationer av DiSEqC gör att du kan ansluta till flera parabolantenn eller LNB:er om du har det, och att välja mellan dem med TV-styrningen.

Fast antenn är vanligtvis den enklaste installationstypen, där det finns en parabolantenn och LNB.

#### Band

Numret för användarbandet tilldelat till TV:n eller tunern.

#### Bandfrekvens

Frekvensen för användarbandet tilldelat till TV:n eller tunern.

#### Övriga (Allmän satellit)

TV:n söker efter satellittjänster baserat på grupp av allmänna inställningar.

#### DiSEqC kontroll

Inställningar för att styra ytterligare satellitutrustning som satellitvalsväxlare.

### Typ av sökning

Full sökning utför en sökning över alla tillgängliga satellitfrekvenser. Nätverkssökning utför en sökning baserad på fördefinierade nätverksparametrar. Manuell sökning ger dig möjlighet att ställa in sökningsfrekvensen och andra transponderparametrar.

### Tips!

- Om tjänster saknas efter denna nätverkssökning, utför den fulla sökningen.

### Redigera listan över satellitprogram

Tar bort oönskad satellittjänst som finns på TV:n och ändrar ordningen på satellittjänst som finns på TV:n.

### Automatisk satellittjänst-uppdatering

Gör att TV:n kan identifiera och lagra nya satellittjänster när de blir tillgängliga.

## Manuell serviceuppdatering (favoriter och timer sparas)

Söker efter tillgängliga tjänsteuppdateringar manuellt.

## CA-modul inställningar:

Gör att du kan komma åt betal-TV-tjänsten när du får en CAM (CA-modul) och ett visningskort.

## PIN-kod för CA-modul:

Gör att du kan ange en PIN-kod på 8 siffror som ska lagras i TV:n för din CAM (CA-modul).

## Ta bort lista över tjänster:

Raderar en lista över tjänster. Välj [Ja] för att radera.

## Inställning av interaktivt program:

Den interaktiva applikationstjänsten erbjuder högkvalitativ text och grafik, tillsammans med avancerade alternativ. Tjänsten stöds av kanalsändare.

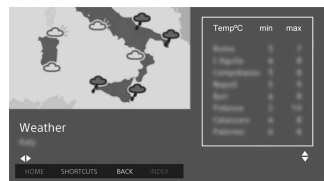

### Interaktivt program

Du kan se på program med interaktiva tjänster.

### Automatisk uppstartsprogram

Startar sändningsrelaterade applikationer automatiskt.

### Applikation för (Prog. [aktuellt program])

Du kan använda den interaktiva applikationstjänsten för det aktuella programmet.

#### Obs!

- Den interaktiva tjänsten är endast tillgänglig om den tillhandahålls av kanalsändaren.
- Tillgängliga funktioner och skärminnehåll varierar beroende på kanalsändaren.

### HbbTV Inställningar för sekretess:

#### Spåra inte

Låter TV:n kommunicera med tredjeparts server vid spårning av TV:n.

#### Obs!

- Spårningsaktiviteten är beroende av tredjeparts server. Om servern är inställd på spåra kommer inga ändringar att reflekteras på denna funktion.

### Blockera cookies från tredje part

Blockera tredjeparts cookie. För att avblockera tredjeparts cookie, välj [Av].

### Fast lagring

Tillåt HbbTV program att lagra data. För att radera lagrade data, välj [Av].

---

## FM Radio Set-up (endast för Ryssland och Ukraina)

Förinställer upp till 30 FM-radiokanaler som kan tas emot i ditt område.

**Auto. kanalinställ.:** Gör att du automatiskt kan ställa in och lagra alla tillgängliga kanaler.

**FM Radio Presets:** Gör att du manuellt kan ställa in och lagra kanaler som är tillgänglig en och en.

#### Obs!

- För att aktivera denna funktion öppnar du FM-radioläget via Home (Meny) (sidan 15), och sedan förinställer du önskade FM-radiokanaler enligt de steg som beskrivs ovan.

## Barnlås

### PIN-kod

Ställer in en PIN-kod för att blockera kanaler, externa ingångar, Internettjänster och alla kanalinställningsrelaterade inställningar. Använd **0-9** på fjärrkontrollen för att ange en fyrsiffrig PIN-kod.

---

### Ändra PIN-kod

Välj detta alternativ för att ändra din PIN-kod.

---

### Föräldragradering

Ställer in en åldersbegränsning för visning. Ange korrekt PIN-kod för att visa ett program som klassificerats för en högre ålder än den du angett.

---

### Inställning av skydd

Aktivera eller inaktivera skydd för programrelaterade funktioner.

---

### Digitalprogramlås

Läser visningen för ett digitalt program. Välj [Olåst] för att visa en blockerad kanal.

---

### Satellitprogramlås

Läser visningen av satellitprogram. Välj [Olåst] för att visa ett låst program.

#### Obs!

- För att visa låst program, knappa in PIN-koden eller välj [Låst program.] i [Barnlås] för att låsa upp.

---

### Lås för externa ingångar

Läser visningen av extern ingång. Välj [Olåst] för att visa en extern ingång.

#### Obs!

- Genom att ange korrekt PIN-kod för blockerad kanal eller extern ingång avaktiveras funktionen [Barnlås] tillfälligt. Stäng av och sedan på TV:n för att återaktivera [Barnlås]-inställningarna.

#### Tips!

- Se sidan 34 om du tappar bort din PIN-kod.

---

### Lås av inspelade titlar (endast för Storbritannien)

Du kan blockera inspelat innehåll genom att visa en lösenordsskyddad guide.

---

## Internetlås

Låser visningen av internetinnehåll.  
Välj [Olåst] för att visa ett internetinnehåll.



## Inställningar

### Nätverk

**Nätverksinstallation:** Ställer in nätverksstatusinställningarna.

**IPv6/IPv4-prioritet:** Växla mellan [IPv6] och [IPv4 (rekommenderas)].

**Obs!**

- För att använda nätverket med [IPv6], välj [IPv6], och välj sedan [Enkelt] i [Ställ in nätverksanslutning].
- När IPv6 är valt kan inte HTTP-proxy ställas in.
- Om IPv6 väljs kan vissa internetwebbplatser, applikationer och innehåll inte visas.

**Inbyggt Wi-Fi:** Ställer in det inbyggda trådlösa LAN-nätverket till [På] eller [Av].

Ställ in till [Av] om du inte använder det inbyggda trådlösa LAN-nätverket.

Om du växlar från [Av] till [På], gör inställningarna i [Nätverksinstallation].

**Wi-Fi Direct:** Slår på/av för att ansluta din TV med Wi-Fi Direct-enhet som PC, mobiltelefon eller digitalkamera.

**Wi-Fi Direct-inställningar:** Ställ in för att ansluta en Wi-Fi Direct-enhet till TV:n genom att använda Wi-Fi Direct-funktionen. Tryck på **OPTIONS**-knappen om det inte går att ansluta och välj [Manuellt].

**Enhetsnamn:** Ändra namnet på TV:n som visas på den anslutna enheten.

**Uppdatera internetinnehåll:** Anslut till Internet för att ta emot tillgängliga Internetinnehållstjänster.

### Inställning för hemmanätverk:

#### Inställningar för visning av server

Visar den anslutna serverlistan. Du kan välja den server som ska visas i enhetsval.

#### Serverdiagnostisering

Diagnostiserar om TV:n kan ansluta till vardera server i hemmanätverket.

#### Fjärrstart

Denna funktion gör att ansluten enhet i hemmanätverket kan sätta på TV:n.

**Obs!**

- Standbyenergiförbrukningen ökar om [På] är inställt.

#### Renderer

##### Renderer-funktion

Aktiverar TV:n för att spela upp mediafiler på en enhet (t.ex. digital stillbildskamera).

##### Renderer-åtkomstkontroll

Du får åtkomst från en specificerad kontrollenhet.

##### Renderer-installation

Justerar de detaljerade inställningarna för [Renderer-installation].

---

### Integritetspolicy

Välj [Accepterar] eller [Accepterar inte] för bekräftelse av integritetspolicy. (sidan 12)

---

### Inställningar för fotoram

**Visningsläge:** Gör att du kan välja visningsläge. Se sidan 14.

**Visning av klocka:** Gör att du kan välja visning av klockan.

**Obs!**

- Detta alternativ är tillgängligt när [Visningsläge] är inställt till [Bild och klocka] eller [Klocka i helskärm].

**Ljudprogram:** Ställer in [FM Radio], [Musik] eller [Av] som ljudprogram.

**Val av bild:** Väljer bild.

**Val av musik:** Väljer musik.

**Inställningar för bildspel:** Välj bildspelsläget eller visa en bild.

**Inställning för musikuppspelning:** Välj att lyssna på alla spår eller ett musikspår.

**Varaktighet:** Välj efter vilken tidsperiod TV:n automatiskt växlar till standbyläge.

**Första veckodagen:** Ställer in [Söndag] eller [Måndag] som första veckodagen i kalendern.

---

### **Automatiskt start av USB**

Välj [På] för att automatiskt visa miniatyrbilden för senaste bild/musik/video som visades/spelades när USB-enheten är ansluten till USB-porten.

---

### **Klocka/Timers**

Ställer in timer och klocka.

**Avstängn.timer:** Ställer in under hur lång tid i minuter som du vill att TV:n ska vara påslagen innan den stängs av automatiskt.

**På-timer:** TV:n slås på från standbyläge det klockslag du har angett och ställde in en kanal eller ingång som du önskade. Se till att ställa in klockan på rätt tid innan du ställer in denna funktion.

**Klockinställning:** Ställer in klockan på aktuell tid och datumet.

#### **Auto/Manuell**

Välj [Manuell] för att ställa in aktuell tid manuellt.

#### **Automatisk tidszon**

Ställes om efter den tidszon där du befinner dig i, automatiskt eller inte.

**På:** Växlar automatiskt mellan sommar- och vintertid enligt kalendern.

**Av:** Tiden visas enligt den tidsskillnad som ställts in med hjälp av [Tidszon].

**Automatisk inställning av sommartid**  
Ställer in om klockan automatiskt ska växla mellan sommartid och vintertid eller inte.

#### **Datum**

Ställ in aktuellt datum.

#### **Tid**

Ställ in aktuell tid.

#### **Tidszon**

Gör att du manuellt kan välja den tidszon du befinner dig i om det inte är samma som förinställd tidszonsinställning för ditt land/region.

---

### **Inspelningsinställningar (Funktion ej tillgänglig i Italien)**

För att registrera och avregistrera HDD för inspelningsfunktion.

---

### **Auto start**

Startar det första inställningsförfarandet. Med detta alternativ kan du ställa in TV:n igen efter flytt eller söka efter nya kanaler som startat.

---

### **Språk/Language**

Väljer det språk som menyerna visas i.

---

### **Startlogo**

Välj [På] för att visa logon när TV:n slås på. Välj [Av] för att avaktivera.

---

### **LED-indikator**

Välj [På] för att tända LED-indikatorn. Välj [Av] för att avaktivera.

---

## AV-inställning

**AV-förval:** Tilldelar namn till utrustning med externa ingångar.

**Aktivera:** Välj [Auto] för att visa ikoner eller namn endast när utrustningen är ansluten, eller [Alltid] för att visa oberoende av anslutningsstatus.

**Färgsystem:** Väljer färgsystem enligt kompositvideosignalen från ingångskällan.

**Högtalare:** Välj mellan ljudutgång från TV-högtalare eller extern ljudutrustning.

**Hörlurar/Ljudutgång:** Ställer in ljudutgången till hörlurar, extern ljudanläggning eller aktiv subwoofer som är ansluten till TV:n. Kopplar från hörlurar från TV:n när du väljer [Ljudutgång] eller [Subwoofer].

**Hörlursbrytare:** Slår på/stänger av TV:ns interna högtalare när du ansluter hörlurar till TV:n.

**Volym för hörlurar:** Justerar volymen i hörlurarna.

**Obs!**

- Detta alternativ är inte tillgängligt när du ställt in [Hörlurar/Ljudutgång] på [Ljudutgång] eller [Subwoofer].

### Ljudutgång:

**Variabel:** När en extern ljudanläggning används kan volymen som matas ut från Audio ut justeras med hjälp av TV:ns fjärrkontroll.

**Fast:** Ljudutmatningen från TV:n är fast. Använd din ljudmottagares volymkontroll för att justera volymen (samt andra ljudinställningar) via din ljudanläggning.

**Tips!**

- Detta alternativ är endast tillgängligt när [Hörlurar/Ljudutgång] är inställt till Ljudutgång.

**Digital ljudutgång:** Ställer in ljudsignalen som matas ut genom att ansluta kabeln för digital utsignal (optisk) eller HDMI-kabeln. Ställ in på [Auto] när du ansluter utrustning som är kompatibel med Dolby Digital eller DTS. Ställ in på [PCM] när du ansluter utrustning som inte är kompatibel med Dolby Digital eller DTS.

**Tv-placering:** Förbättrar högtalarinställningarna när de är inställda på [Bordsstativ] eller [Väggmontering] enligt din TV:s placering.

---

## BRAVIA Sync-inställningar

Ger TV:n möjlighet att kommunicera med utrustning som är kompatibel med funktionen för BRAVIA Sync-kontroll och ansluts i TV:ns HDMI-portar. Observera att kommunikationsinställningar också måste göras på den anslutna utrustningen.

**BRAVIA Sync-styrning:** Ställer in om TV:ns funktioner ska länkas till den anslutna utrustning som är kompatibel med BRAVIA Sync-kontroll. Följande funktioner är tillgängliga när det är inställt på [På]. Om den specifika Sony-utrustning som är kompatibel med BRAVIA Sync-kontroll är ansluten, tillämpas denna inställning automatiskt på ansluten utrustning.

**Stäng av enheter automatiskt:** När detta är inställt på [På] stängs den anslutna utrustning som är kompatibel med BRAVIA Sync-kontroll av när din TV växlar till standbyläge.

**TV automatiskt på:** När detta är inställt på [På] startas TV:n när du startar den anslutna utrustning som är kompatibel med BRAVIA Sync-kontroll.

**BRAVIA Sync-enhetslista:** Visar en lista över ansluten utrustning som är kompatibel med BRAVIA Sync-kontroll. Välj [Aktivera] för att uppdatera [BRAVIA Sync-enhetslista].

**Tangenter för enhetskontroll:** Välj knappfunktioner på TV:ns fjärrkontroll för att manövrera ansluten utrustning.

#### Ingen

Inaktiverar styrning med TV:ns fjärrkontroll.

#### Normal

För grundläggande funktioner, som t.ex. navigeringsknappar (upp, ner, vänster eller höger etc.).

#### Inställningstangenter

För grundläggande funktioner och användning av kanalrelaterade knappar såsom **PROG +/-** eller **(0-9)** etc.

Användbart när du styr en mottagare eller digitalbox etc. via fjärrkontrollen.

#### Menytangenter

För grundläggande funktioner och användning av **HOME/OPTIONS**-knapparna.

Användbart när du väljer menyer på en BD-spelare etc. via fjärrkontrollen.

#### Inställning- och menyknappar.

För grundläggande funktioner och användning av kanalrelaterade knappar och **HOME/OPTIONS**-knappen.

#### Obs!

- Viss utrustning som har [BRAVIA Sync-styrning] har inte stöd för funktionen [Tangenter för enhetskontroll].

---

## Kundsupport

Ger dig information om din TV:s modell, programvara och annat. För mer information, se sidan 26.



## Återställ

Aktuella ekoinställningar återställs till standardinställningar.

---

## Energisparläge

Minskar TV:ns energiförbrukning genom att justera bakgrundsbelysningen.

Om du väljer [Släckt bild], stängs bilden av. Ljudet förblir oförändrat.

---

## Standby för passiv TV

Stänger av TV:n efter att den vilat under en förinställd tidsperiod.

## Kundsupport

### Modellnamn

Visar modellnamnet på din TV.

---

### Programversion

Visar programvaruversion på din TV.

---

### Digital

Välj [Systeminformation] för att visa information om dina TV:s digitalkanaler.

---

### Externa ingångar

Välj [Visa AV-förval] för att visa eller hantera TV-ingången.

---

### Bildkontroll

**Visa testbild:** Gör att du kan utföra en bildkontroll på skärmen.

---

### Mjukvaruuppdatering

Uppdaterar TV-systemet med USB-minne eller via nätverk.

#### Obs!

- Mjukvaruuppdatering via internet kan variera beroende på region/land/TV-modell.
- För att uppdatera programvaran, besök Sonys supportwebbplats.

---

### Automatisk mjukvarunedladdning

Välj [På] för att automatiskt ladda ner mjukvaran. Välj [Av] för att avaktivera.

---

### Fabriksinställningar

Återställer samtliga inställningar till fabriksinställningar. När denna process är klar visas skärmen för startinställningar.

#### Obs!

- Se till att inte stänga av TV:n när detta pågår (det tar cirka 30 sekunder) eller trycka på någon knapp.

---

### Initialisera personlig information

Du kan radera din personliga information som finns lagrad i TV:n.

---

### Produktsupport

Visar produktinformation om din TV.

## Anslutningsdiagram

Du kan ansluta ett stort utbud av extrautrustning till din TV.

**Obs!**

- Beroende på TV-modellen kan anslutning av en stor USB-enhet störa andra anslutna enheter utöver den.
- Vid anslutning av en större USB-enhet, anslut endast till ett USB-uttag.

SE

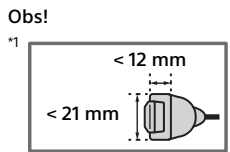
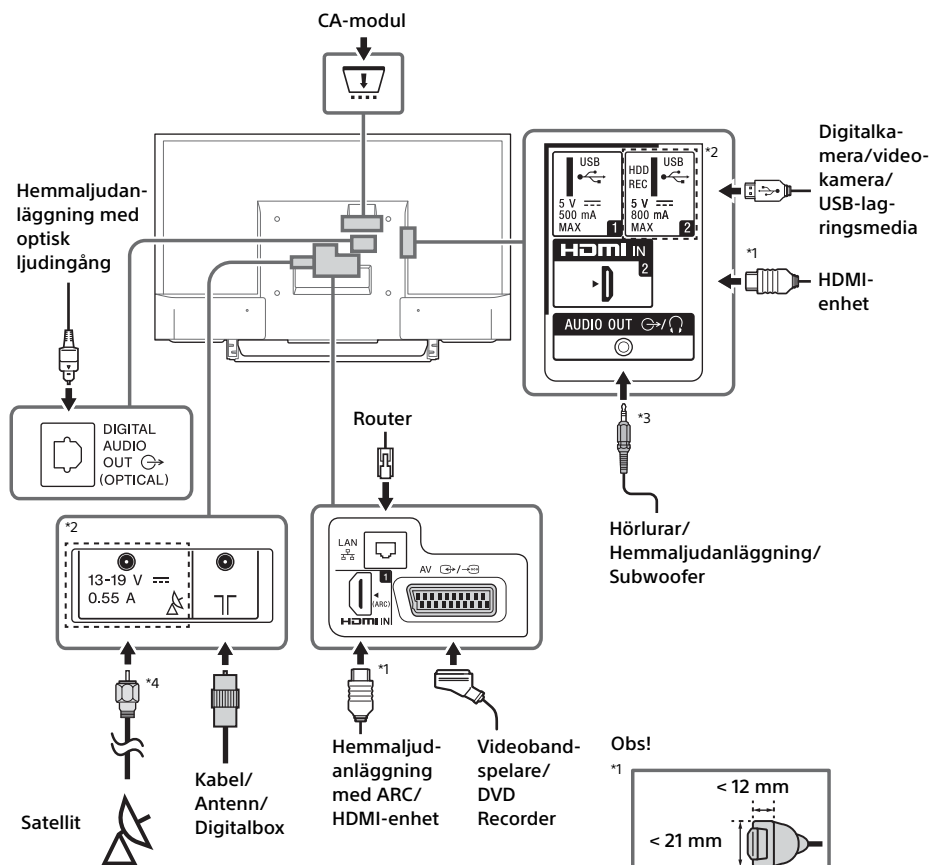

\*2 Uttag, etiketter och funktioner kan variera beroende på land/region/TV-modell.

\*3 Stöder endast 3-poligt minijackuttag.

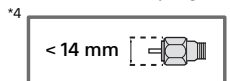

## Bildkvalitet

- AV-kompositkabel
- Antennkabel

- Component-kabel

- HDMI-kabel







Video med standarddefinition (SD) har bildsignaler med en vertikal upplösning på 480 (NTSC) eller 576 (PAL/SECAM) linjer.



Video med hög definition (HD) har bildsignaler med en vertikal upplösning på 720 eller 1 080 linjer.



## Använda ljud- och videoutrustning

- 1 Starta den anslutna utrustningen.
- 2 Tryck på  för att visa ingångskällan.
- 3 Tryck på / sedan på  för att välja önskad ingångskälla.  
Det markerade alternativet väljs om 5 sekunder passerar utan åtgärd.

### Obs!

- När du ansluter en digital ljudanläggning som inte är kompatibel med tekniken Returkanal för ljud (ARC) via en HDMI-kabel måste du ansluta en optisk ljudkabel till DIGITAL AUDIO OUT (OPTICAL)\* för att mata ut digitalt ljud.
- Vid anslutning med en HDMI-kabel bör du se till använda en HighSpeed HDMI-kabel med kabeltypslogo (kabel som rekommenderats av Sony).
- Anslut ljudkabeln till L-uttaget (mono) vid anslutning av monoutrustning.

\* Endast för begränsad region/land/TV-modell.





## Använda BRAVIA Sync-enheter

Vid anslutning av TV:n till BRAVIA Sync-kompatibel utrustning går det inte att styra dem tillsammans.

Se till så att du i förväg utför nödvändiga inställningar. Inställningarna för BRAVIA Sync-kontroll måste göras både på TV:n och på den anslutna utrustningen. Se [BRAVIA Sync-inställningar] (sidan 25) för inställningarna på TV:n. Se bruksanvisningen för den anslutna utrustningen gällande inställningarna för ansluten utrustning.

## Använda skärmspeglning

Med skärmspeglning visas skärmen på en kompatibel enhet (t.ex. en smartphone) på din stora TV-skärm genom Miracast-teknik. Ingen trådlös router (eller åtkomstpunkt) krävs för att använda denna funktion.

- 1 Tryck på / -knappen, välj sedan [Skärmspeglning] med hjälp av / -knapparna.
- 2 Manövrera den enhet som är kompatibel med skärmspeglning för att ansluta till TV:n. Skärmen visas på TV:n när anslutning upprättats.

### Lista anslutna enheter/avregistrera enhet

När vänteskärmen för skärmspeglning visas, tryck på **OPTIONS**, välj sedan [Visa Enhetslista/Ta bort].

För att avregistrera en enhet, väljer du enheten i listan att radera och trycker därefter på . Välj därefter [Ja] i bekräftelserutan.

### För att visa ett registreringsmeddelande när en enhet försöker ansluta till TV:n.

Genom att aktivera denna funktion går det att undvika en oönskad enhet ansluts.

När standbyskärmen för skärmspeglning visas, trycker du på **OPTIONS** och väljer därefter [Registreringsmeddelande] → [På].

Observera att när du avböjer en registreringsbegäran från en enhet kommer du inte kunna ansluta enheten om du inte raderar den från enhetslistan.

### Ändra bandinställningen (för experter)

När standbyskärmen för skärmspeglning visas, trycker du på **OPTIONS** och väljer därefter [Bandinställning].

### Obs!

- Enheter som ska anslutas måste uppfylla följande:
  - Skärmspeglingskompatibla enheter:
    - 2,4 GHz-anslutning (5 GHz stöds inte).
- Mer information om de trådlösa band som stöds av din enhet finns i bruksanvisningen för din enhet.

# Montera TV:n på väggen

I bruksanvisningen för denna TV visas endast stegen för att förbereda montering av TV:n innan själva installationen på väggen utförs.

## Till kunden:

Sony rekommenderar starkt att du låter din Sony-återförsäljare eller en auktoriserad installatör installera TV:n, både av säkerhetsskäl och för att skydda produkten. Försök inte installera den själv.

## Till Sony-återförsäljare och installatörer:

Var ytterst noggrann med säkerheten vid installation, regelbundet underhåll och besiktning av denna produkt.

Experthjälp krävs för installation av denna produkt, speciellt för att avgöra väggens styrka att hålla TV:ns vikt. Var därför noga med att överlåta väggmontering av denna produkt till din Sony-återförsäljare eller en auktoriserad installatör, och var noggrann med säkerheten under installationen. Sony kan inte hållas ansvarigt för någon form av egendomsskador eller personskador som beror på felaktig hantering eller felaktig installation.

Använd väggfästet SU-WL450 (medföljer ej) för att montera TV:n på väggen.

Se också bruksanvisningen och installationsguiden som medföljer väggfästet för montering av väggfästet.



På följande webbplats finns det instruktioner om hur du installerar väggfästet till din TV-modell:  
[www.sony.eu/tv/wall-mount-bracket-manual](http://www.sony.eu/tv/wall-mount-bracket-manual)

## Övrig information

### Felsökning

#### När LED-indikatorn blinkar rött, räkna antalet gånger denna blinkar (intervallet är tre sekunder).



Om LED-indikatorn blinkar rött, återställer du TV:n genom att koppla från strömkabeln från TV:n i två minuter, starta sedan TV:n. Om problemet kvarstår kan du kontakta din återförsäljare eller Sony servicecenter och ange hur många gånger LED-indikatorn blinkar rött (intervallet är tre sekunder). Stäng av TV:n genom att trycka på , koppla ifrån strömkabeln och informera din återförsäljare eller Sony servicecenter.

#### När LED-indikatorn inte blinkar, kontrollerar du de olika alternativen nedan.

Om problemet kvarstår, kontakta en auktoriserad servicetekniker för kontroll av TV:n.

### Bild

#### Ingen bild (skärmen är mörk) och inget ljud hörs

- Kontrollera antenn/kabelanslutningen.
- Anslut TV:n till ett vägguttag och tryck på  på TV:n eller I/ på fjärrkontrollen.

#### Ingen bild eller ingen menyinformation från utrustning som är ansluten till videoingångsuttaget visas på skärmen

- Tryck på  för att visa listan med ansluten utrustning och välj därefter önskad ingång.
- Kontrollera anslutningen mellan extrautrustningen och TV:n.

#### Dubbla bilder eller spökbilder

- Kontrollera antennens/kabelns anslutning, placering och riktning.

#### Det är bara brus och flimmar på skärmen

- Se efter om antennen är skadad eller böjd.
- Kontrollera om antennen är utsliten (tre till fem år är en ganska normal ålder; ett till två år i kustnära miljöer).

#### Bildstörning (prickade linjer eller remsor)

- Se till att elektriska störningskällor, t.ex. bilar, motorcyklar, hårtorkar och annan utrustning inte kommer för nära TV:n.
- När du ansluter extrautrustning bör du lämna ett visst utrymme mellan utrustningen och TV:n.
- Kontrollera antenn/kabelanslutningen.
- Håll antennkabeln på avstånd från andra anslutningskablar.

#### Det är bild- eller ljudstörningar när jag tittar på en TV-kanal

- Justera [AFT] (Automatisk fininställning) för att få bättre bildmottagning. Denna funktion är endast för analogo TV-kanaler.

#### Små svarta punkter och/eller ljuspunkter syns på skärmen

- Bilden på den här bildskärmen byggs upp av pixlar. Små svarta punkter och/eller ljusa punkter (pixlar) på skärmen indikerar inte en felfunktion.

#### Bildens konturer är förvrängda

- Ändra den aktuella inställningen för [Filmläge] till en annan inställning (sidan 18).

#### Ingen färg visas för program

- Välj [Återställ] (sidan 18).

#### Bilden från ansluten utrustning visas inte på skärmen



- Slå på strömmen till den anslutna utrustningen.
- Kontrollera kabelanslutningen.
- Tryck på  för att visa listan med ansluten utrustning och välj därefter önskad ingång.
- Sätt i minneskortet eller annan lagringsenhet på rätt sätt i digitalkameran.
- Använd ett minneskort eller annan lagringsenhet för digitalkameran som har formaterats enligt den bruksanvisning som medföljde digitalkameran.
- Användning kan inte garanteras för alla USB-enheter. Användning skiljer sig också åt beroende på USB-enhetens funktioner och vilken video som spelas.

#### Det går inte att välja ansluten utrustning i menyn eller växla ingång

- Kontrollera kabelanslutningen.

## Ljud

### Inget ljud men bra bild

- Tryck på  +/- eller  (ljud av).
- Kontrollera om [Högtalare] under [AV-inställning] är inställt på [TV-högtalare] (sidan 25).
- Kontrollera om hörlurskontakten är ansluten till TV:n.

### Inget ljud eller störningar i ljudet

- Kontrollera om TV-systemsinställningen är korrekt (sidan 19).

## Kanaler

### Det går inte att välja önskad kanal

- Växla mellan digitalt och analogt läge och välj önskad digital/analog kanal.

### Vissa kanaler är tomma

- Kanalen är kodad/endast för abonnemang. Abonnera på en betal-TV-tjänst.
- Kanalen används endast för data (ingen bild eller ljud).
- Kontakta sändningsföretaget för mer information om sändningen.

### Digitalkanaler visas inte

- Fråga en lokal installatör för att få reda på om det finns digitala sändningar i ditt område.
- Uppgradera till en antenn med högre förstärkning.

### För att ändra inställningsområde (tillgängligt beroende på din region/ditt land)

- Tryck på knappen **HOME**, och välj sedan → [Kanalinställningar] → [Digital inställning] → [Digital sökning] → [Autom. Kanalinställningsområde].  
[Normal]  
Söker efter tillgängliga kanaler inom din region/land.  
[Full]  
Söker efter tillgängliga kanaler oavsett region/land.

### Obs!

- [Automatisk tjänstuppdatering] är tillgängligt beroende på din region/ditt land.

### Tips!

- Du kan köra [Automatisk digital kanalinställning] efter att du flyttat till en ny bostad, ändrat tjänstleverantör eller för att söka efter nya kanaler.

- Du rekommenderas att ställa in [Digital inställning] → [Teknisk inställning] → [Automatisk tjänstuppdatering] till [På] för att ge nya digitala tjänster möjlighet att läggas till automatiskt när de blir tillgängliga. Om den är inställd till [Av] får du meddelande om nya digitala tjänster genom ett meddelande på skärmen och tjänsterna blir inte automatiskt tillagda. Den här funktionens tillgänglighet beror på din region/ditt land. Om den inte är tillgänglig, utför [Automatisk digital kanalinställning] för att lägga till nya tjänster.

## Nätverk

### \* Det går inte att använda VOD-tjänst under inspelning.

### Varken typ av enheter kan anslutas för att använda skärmspeglingsfunktionen?

- Skärmspeglingskompatibla Sony-enheter (Xperia) kan anslutas.

### Video eller ljud avbryts ibland

- Enheter som sänder ut radiovågor, som andra trådlösa LAN-enheter eller mikrovågsugnar, kan störa skärmspeglingsfunktionen vid användning av trådlöst LAN. Håll TV:n eller skärmspeglingskompatibla Sony-enheter (Xperia) borta från sådana enheter, eller stäng av dem om möjligt.
- Kommunikations hastigheten kan ändras beroende på avståndet eller hinder mellan enheter, enhetskonfiguration, radiovågsförhållanden, överbelastning på linjen eller vilken enhet du använder. Kommunikationen kan avbrytas på grund av radiovågsförhållandena.

### En del betalningsinnehåll kan inte spelas upp

- Källenheten behöver vara kompatibel med HDCP (High-bandwidth Digital Content Protection) 2.0/2.1-system. En del betalningsinnehåll kanske inte visas via en icke-kompatibel källanhet.

### Appar är otillgängliga

- Kontrollera så att LAN-kabeln eller strömkabeln till routern/modemet\* har anslutits riktigt.
- \* Din router/ditt modem måste vara inställd/inställt i förväg för att kunna ansluta till internet. Kontakta din internettjänstleverantör för router-/modeminställningar.
- Försök använda apparna senare. Appinnehållsleverantörens server kanske är ur tjänst.

## Ibland är videoströmningskvaliteten dålig när det trådlösa LAN-nätverket används

- Den trådlösa nätverksanslutningens kvalitet varierar beroende på avstånd eller hinder (t.ex. vägg) mellan TV:n och den trådlösa routern (åtkomstpunkt), omgivningsstörningar, och kvalitet på den trådlösa routern (åtkomstpunkt).

## Trådlös LAN-anslutning misslyckas eller radiomottagningsförhållanden är dåliga

- Kontrollera installationsplatsen för TV:n och trådlös router (åtkomstpunkt). Signalförhållanden kan påverkas av följande anledningar.
  - Andra trådlösa enheter, mikrovågor, fluorescerande ljus, osv. finns placerade i närheten.
  - Det finns golv eller väggar mellan den trådlösa routern (åtkomstpunkt) och TV:n. Om problemet kvarstår även efter att det ovan kontrollerats, försök att upprätta en trådbunden LAN-anslutning.

## Dålig bild på Internetvideo

- Kvaliteten beror på den originalvideo som levereras av internetinnehållsleverantören och din anslutningsbandbredd.

## En del internetinnehåll visas med förlorade detaljer, speciellt under snabba rörelser eller mörka scener

- Videokvaliteten och bildstorleken beror på bredbandshastigheten och levererandet från innehållsleverantörerna.

## Bra bildkvalitet men inget ljud på internetinnehållet

- Kvaliteten beror på det originalinnehåll som levereras av internetinnehållsleverantören och din anslutningsbandbredd.
- På grund av beskaftenheten hos internetvideo innehåller inte alla videor ljud.

## Din TV kan inte ansluta till servern

- Kontrollera LAN-kabeln eller anslutningen till din server och din TV.
- Kontrollera om ditt nätverk är riktigt konfigurerat på din TV.

## Ett meddelande visas som säger att TV:n inte kan ansluta till ditt nätverk

- Kontrollera de aktuella nätverksinställningarna. Tryck på **HOME**, och välj sedan [Inställningar] → [Systeminställningar] → [Inställningar] → [Nätverk] → [Nätverksinstallation] → [Visa nätverksinställning och status]. Om alla dina nätverksinställningar är "-" så är kanske inte din server riktigt ansluten. Kontrollera dina nätverksanslutningar och/eller serverns bruksanvisning för anslutningsinformation.

- Omkonfigurera dina nätverksinställningar.
- Om LAN-kabeln är ansluten till en aktiv server och TV:n har erhållit en IP-adress, kontrollera din DLNA Certified™-mediaservers anslutningar och konfigurationer.

### Obs!

- Din IP-adresskonfiguration kan visas genom att du väljer alternativet [Visa nätverksinställning och status].

## DLNA Certified™-mediaserver är oåtkomlig även om den är listad under [Media] i hemmenyn

- Kontrollera din LAN-kabel/anslutning på dina serveranslutningar. TV:n kan ha förlorat anslutningen med servern.
- Utför [Serverdiagnostisering] för att kontrollera om din mediaserver kommunicerar riktigt med TV:n. Tryck på **HOME**, och välj sedan [Inställningar] → [Systeminställningar] → [Inställningar] → [Nätverk] → [Inställning för hemmanätverk] → [Serverdiagnostisering].

## När du använder renderer-funktionen kan musikfiler inte spelas upp.

- Vissa applikationer visar en bildfil förinstallerad i PC:n samtidigt med musikuppspelningen när du använder renderer-funktionen. Beroende på den förinstallerade bildfilen kanske musikuppspelning inte är möjlig, men kan bli möjlig genom att du byter bildfil.

## Du kunde inte ansluta till internet

- Kontrollera så att LAN-kabeln eller strömkabeln till routern/modemet\* har anslutits riktigt.
- \* Din router/ditt modem måste vara inställd/inställt i förväg för att ansluta till Internet. Kontakta din internetjänstleverantör för router-/modeminställningar.

## Du har inget YouTube-ID

- Om du inte har något YouTube-ID eller lösenord, registrera dem genom adressen nedan. <http://www.google.com/device> (Du kan även registrera ett YouTube-ID och lösenord från din PC.) Efter att du registrerat ditt ID kan du använda det direkt.

## Allmänt

### TV:n slås av automatiskt (TV:n växlar över till standby-läge)

- Kontrollera om [Avstängn.timer] är aktiverad (sidan 24).
- Kontrollera om [Varaktighet] är aktiverad via [På-timer] (sidan 24) eller [Inställningar för fotoram] (sidan 23).
- Kontrollera om [Standby för passiv TV] är aktiverad (sidan 26).

### Vissa ingångskällor kan inte väljas

- Välj [AV-förval] och välj [Alltid] för ingångskällan (sidan 25).

### Fjärrkontrollen fungerar inte

- Byt batterierna.

### HDMI-utrustning visas inte i [BRAVIA Sync-enhetslista]

- Kontrollera att din utrustning är kompatibel med BRAVIA Sync-kontroll.

### Det går inte att välja [Av] för [BRAVIA Sync-styrning]

- Om du har anslutit ett ljudsystem som är kompatibelt med BRAVIA Sync-kontroll går det inte att välja [Av] i denna meny. Välj [TV-högtalare] i menyn [Högtalare] för att ändra ljudutgång till TV-högtalare (sidan 25).

### Lösenordet för [Barnlås] har glömts bort

- Mata in PIN-koden 9999.
- Uppdatera PIN-kod genom att trycka på **HOME** och välja [Inställningar] → [Systeminställningar] → [Barnlås] → [Ändra PIN-kod].

### Affärens visningsläge eller marknadsföringslogo visas på skärmen

- Tryck på  **RETURN** på fjärrkontrollen, tryck sedan på **HOME** och välj [Inställningar] → [Systeminställningar] → [Inställningar] → [Auto start]. Se till att du väljer [Hemma] för [Plats].

## Specifikationer

### System

#### Skärmsystem

LCD-skärm (bildskärm med flytande kristaller),  
LED-bakgrundsbelysning

#### TV-system

Beroende på ditt val av land/område/TV-modell

Analogt: B/G, D/K, L, I

Digitalt: DVB-T/DVB-C

DVB-T2\*1

Satellit\*1: DVB-S/DVB-S2

#### Färg/videosystem

Analogt: PAL, SECAM, NTSC3.58 (endast video),

NTSC4.43 (endast video)

Digitalt: MPEG-2 MP@ML/HL, H.264/MPEG-4 AVC

HP@L4.0, MP@L4.0, H.265/HEVC MP@L4.1

(Full HD 60fps)

#### Kanaltäckning

Beroende på ditt val av land/område/TV-modell

Analogt: UHF/VHF/kabel

Digitalt: UHF/VHF/kabel

Satellit\*1: IF-frekvens 950-2 150 MHz

#### Ljudutgång (endast för strömförsörjning på 19,5 V)

KDL-49WD75x / 43WD75x: 10 W + 10 W

KDL-32WD75x: 5 W + 5 W

#### Trådlös teknik

Protokoll IEEE802.11b/g/w

### Uttag för ingångar/utgångar

#### Antenn/kabel

75 ohms externt uttag för VHF/UHF

#### Satellitantenn\*1

F-typsanslutning, hona, 75 ohm. DiSEqC 1.0,

LNB 13 V/18 V & 22 kHz ton, Distribution via enkel

kabel-TV EN50494.

#### / AV

21-polig scart-kontakt (CENELEC standard) inkl.

ljud/videoingång, RGB-ingång och TV-ljud/

videoutgång.

## HDMI IN 1 (ARC), HDMI IN 2

HDMI Video: 1080p(30, 50, 60 Hz), 1080/24p, 1080i(50, 60 Hz), 720p(30, 50, 60 Hz), 720/24p, 576p, 576i, 480p, 480i

PC-ingång:

(Upplösning, horisontell frekvens, vertikal frekvens)

640 × 480, 31,5 kHz, 60 Hz

800 × 600, 37,9 kHz, 60 Hz

1 024 × 768, 48,4 kHz, 60 Hz

1 280 × 768, 47,4 kHz, 60 Hz

1 280 × 768, 47,8 kHz, 60 Hz

1 360 × 768, 47,7 kHz, 60 Hz

1 280 × 1 024, 64,0 kHz, 60 Hz

\* 1 920 × 1 080, 67,5 kHz, 60 Hz

\* När 1080p-timingen tillämpas på HDMI-ingången behandlas den som videotiming och inte PC-timing.

Ljud: Tvåkanals linjär PCM: 32, 44,1 och 48 kHz, 16, 20 och 24 bitar, Dolby Digital, Dolby Digital Plus, DTS

Returkanal för ljud (ARC) (endast HDMI IN 1)

PCM, Dolby Digital, Dolby Digital Plus, DTS

↻ DIGITAL AUDIO OUT (OPTICAL)\*5

Tvåkanalig linjär PCM, Dolby Digital, DTS

↻ AUDIO OUT / 🎧 (Stereo-miniuttag)

Hörlurar, Ljudutgång, Subwoofer

♣1, ♣2 (HDD REC) (Funktion ej tillgänglig i Italien)

USB-port



CAM-plats (CA-modul)

DC IN 19.5 V ⏻⏪⏩⏹

Nätadapteringång

🌐 LAN (Beroende på val av land/område)

10BASE-T/100BASE-TX-kontakt (Beroende på nätverkets funktionsmiljö, kan anslutningshastigheten avvika.

Kommunikationshastighet och -kvalitet för

10BASE-T/100BASE-TX garanteras inte för denna TV.)

## Övrigt

Extra tillbehör

Väggfäste: SU-WL450

Användningstemperatur

0 °C – 40 °C

Luffuktighet vid användning

10 % – 80 % RH (icke-kondenserande)

## Ström, produkt Fiche och annat

Strömförsörjning

19,5 V likström (DC) med nätadapter

Gradering: Inmatning 220 V - 240 V växelström (AC), 50 Hz

Energieffektivitetsklass

KDL-49WD75x: A+

KDL-43WD75x: A+

KDL-32WD75x: A

Skärmstorlek (diagonalt uppmätt) (ca)

KDL-49WD75x: 123,2 cm / 49 tum

KDL-43WD75x: 108,0 cm / 43 tum

KDL-32WD75x: 80,1 cm / 32 tum

Energiförbrukning

I [Standard]-läget

KDL-49WD75x: 61 W

KDL-43WD75x: 53 W

KDL-32WD75x: 40 W

I [Dagsljus]-läget

KDL-49WD759: 96 W

KDL-49WD758: 96 W

KDL-49WD757: 96 W

KDL-49WD756: 83 W

KDL-49WD755: 96 W

KDL-49WD754: 83 W

KDL-49WD753: 83 W

KDL-49WD752: 83 W

KDL-49WD751: 83 W

KDL-49WD750: 83 W

KDL-43WD759: 83 W

KDL-43WD758: 83 W

KDL-43WD757: 83 W

KDL-43WD756: 74 W

KDL-43WD755: 83 W

KDL-43WD754: 74 W

KDL-43WD753: 74 W

KDL-43WD752: 74 W

KDL-43WD751: 74 W

KDL-43WD750: 74 W

KDL-32WD759: 71 W

KDL-32WD758: 71 W

KDL-32WD757: 71 W

KDL-32WD756: 57 W

KDL-32WD755: 71 W

KDL-32WD754: 57 W

KDL-32WD753: 57 W

KDL-32WD752: 57 W

KDL-32WD751: 57 W

KDL-32WD750: 57 W

Medelårsförbrukning\*2

KDL-49WD75x: 89 kWh

KDL-43WD75x: 77 kWh

KDL-32WD75x: 58 kWh

Energiförbrukning i standbyläge\*<sup>3</sup>\*<sup>4</sup>  
0,50 W

Bildupplösning  
1 920 bildpunkter (horisontellt) × 1 080 linjer  
(vertikalt)

## Mått (ca.) (b × h × d)

med bordsstativ

KDL-49WD75x: 109,3 × 69 × 22,9 cm

KDL-43WD75x: 96 × 61,6 × 22,9 cm

KDL-32WD75x: 71,7 × 47,4 × 21,8 cm

utan bordsstativ

KDL-49WD75x: 109,3 × 64 × 5,6 cm

KDL-43WD75x: 96 × 56,5 × 5,6 cm

KDL-32WD75x: 71,7 × 42,9 × 6,1 cm

## Vikt (ca.)

med bordsstativ

KDL-49WD75x: 12 kg

KDL-43WD75x: 9,8 kg

KDL-32WD75x: 6,9 kg

utan bordsstativ

KDL-49WD75x: 11,3 kg

KDL-43WD75x: 9,1 kg

KDL-32WD75x: 6,4 kg

\*<sup>1</sup> Alla TV-apparater har inte tekniken DVB-T2 eller DVB-S/S2 eller satellitantennuttag.

\*<sup>2</sup> Energiförbrukning per år, baseras på TV-apparatens strömförbrukning under 4 timmar per dag, 365 dagar om året. Den verkliga energiförbrukningen varierar beroende på hur TV-apparaten används.

\*<sup>3</sup> Specifierad standby-effekt uppnås när TV:n har avslutat nödvändiga interna processer.

\*<sup>4</sup> Strömförbrukningen i standbyläge ökar när din TV är ansluten till nätverket.

\*<sup>5</sup> Endast för begränsad region/land/TV-modell.

### Obs!

- Tillgången på alternativa tillbehör beror på land/region/TV-modell/lager.
- Ta inte bort dummy-kortet från TV CAMkortplatsen (CA-modul) annat än för att sätta i ett smart kort i CAM.
- Design och specifikationer kan ändras utan föregående meddelande.

## Anmärkningar om digital TV

- Funktioner avseende digital TV (DVB) fungerar endast i länder eller områden där DVB-T/DVB-T2\* (MPEG-2 och H.264/MPEG-4 AVC) digitala marksignaler sänds eller där du har tillgång till en kompatibel DVB-C (MPEG-2 och H.264/MPEG-4 AVC) kabeltjänst. Hör med din återförsäljare om du kan ta emot en DVB-T/DVB-T2\*-signal där du bor eller fråga din kabelleverantör om deras DVB-C-tjänst är lämplig för integrerad användning med denna TV-apparat.
- Din kabelleverantör kanske tar ut en avgift för sina tjänster och du kanske måste godkänna leverantörens villkor för den aktuella tjänsten.
- Denna TV följer gällande specifikationer för DVB-T/DVB-T2\* och DVB-C, men vi kan inte garantera kompatibilitet med framtida DVB-T/DVB-T2\* digitala marksändningar och DVB-C digitala kabelsändningar.
- Vissa digitala TV-funktioner kanske inte är tillgängliga i vissa länder/områden och DVB-C-kabel kanske inte fungerar korrekt med vissa leverantörer.

\* Alla TV-apparater har inte 2:a generationens T2\*-teknik för digital videosändning.



## Information om varumärken

- Termerna HDMI och HDMI High-Definition Multimedia Interface och HDMI-logotypen är varumärken eller registrerade varumärken som tillhör HDMI Licensing LLC i USA och andra länder.
- Tillverkad under licens från Dolby Laboratories.  
Dolby, Dolby Audio, och symbolen med dubbla D:n är varumärken som tillhör Dolby Laboratories.
- "BRAVIA" och BRAVIA är varumärken som tillhör Sony Corporation.
- "Blu-ray Disc", "Blu-ray" och logotypen "Blu-ray Disc" är varumärken som tillhör Blu-ray Disc Association.
- Opera® Devices SDK from Opera Software ASA. Copyright 1995-2015 Opera Software ASA. All rights reserved.
- Wi-Fi, Wi-Fi Direct, Miracast, Wi-Fi Protected Setup och Wi-Fi CERTIFIED logotyp är varumärken eller registrerade varumärken som tillhör Wi-Fi Alliance.
- För DTS-patent, se <http://patents.dts.com>. Tillverkad under licens från DTS, Inc. DTS, symbolen, & DTS och symbolen är tillsammans registrerade varumärken och DTS 2.0+ Digital Out är ett varumärke som tillhör DTS, Inc. © DTS, Inc. Med ensamrätt.
- TUXERA är ett registrerat varumärke som tillhör Tuxera Inc. i USA och andra länder.
- Windows Media är antingen ett registrerat varumärke eller ett varumärke som tillhör Microsoft Corporation i USA och/eller andra länder.
- Denna produkt innehåller teknik som skyddas av vissa immateriella rättigheter som tillhör Microsoft. Användning eller distribuering av denna teknik utanför denna produkt är förbjuden utan aktuell(a) licens(er) från Microsoft.

Endast för satellitmodeller:

- DiSEqC™ är ett varumärke som tillhör EUTELSAT.  
Denna TV stödjer DiSEqC 1.0. Denna TV bör inte användas för att manövrera motorstyrda antenner.



# Indholdsfortegnelse

VIGTIG BESKED .....	3
Sikkerhedsoplysninger .....	3
Sikkerhedsforanstaltninger .....	5

## Dele og knapper

Tv .....	7
Fjernbetjening .....	8

## Tilslutning af tv til internettet

Opsætning af internetforbindelsen .....	10
Type 1: Beskyttet netværk med Wi-Fi Protected Setup™ (WPS) .....	10
Type 2: Beskyttet netværk uden Wi-Fi Protected Setup™ (WPS) .....	11
Type 3: Ubeskyttet netværk med en vilkårlig type trådløs LAN-router .....	11
Type 4: Kabelbaseret netværksopsætning .....	11
Forberedelse af et kabelbaseret netværk .....	12
Visning af netværksstatus .....	12
Hvis du ikke kan oprette forbindelse til internettet .....	12
Privatlivspolitik .....	12

## Brug af tv

Ændring af sidelayout .....	13
Ændring af skærmformatet .....	13
Indstilling af valg af motiv .....	13

## Navigation i menuen Home

Aller apps .....	14
Fotodeling Plus .....	14
Brug af tv'et i fotoramme-tilstand .....	14
Brug af FM-radio (kun for Rusland og Ukraine) .....	15
Digital programliste .....	15
Digital EPG .....	16
Optagelser .....	16
Medier .....	16
Afspil foto/musik/video via USB .....	16
Hjemmenetværk .....	17
Tilslutning til et hjemmenetværk .....	17
Renderer .....	17
Displayindstillinger for medieservere .....	18
Indstillinger .....	18
Systemindstillinger .....	18
Kundeservice .....	26

## Visning af billeder fra tilsluttet udstyr

Tilslutningsdiagram .....	28
Brug af lyd- og videoudstyr .....	30
Brug af skærmspejling .....	30
Vægmontering af tv'et .....	31

## Yderligere oplysninger

Fejlfinding .....	32
Billede .....	32
Lyd .....	33
Kanaler .....	33
Netværk .....	33
Generelt .....	35
Specifikationer .....	35

## Indledning

Tak fordi du valgte dette Sony-produkt. Før TV-apparatet betjenes, læses denne vejledning grundigt og beholdes til senere opslag.

### Bemærk

- "x" i modelnavnet svarer til et numerisk ciffer vedrørende design, farve eller tv-system.
- Før du betjener TV'et skal du læse "Sikkerhedsoplysninger" (side 3).
- Billeder og illustrationer i Installationsvejledningen og denne vejledning er udelukkende til referencebrug og kan afvige fra det faktiske produkt.

## Placering af Installationsvejledningen

Installationsvejledningen er anbragt oven på polstringen inden i tv'ets kasse.

## Placering af identifikationsmærkat

Mærkatet med oplysninger om tv'ets modelnummer, produktionsdato (år/måned) og strømforsyning findes på bagsiden af tv'et eller på emballagen. Mærkater med netstrømadapterens modelnr. og serienr. er placeret i bunden af netstrømadapteren.

## ADVARSEL

PRODUKTET SKAL  
HOLDES VÆK FRA  
TÆNDTE LYS ELLER ANDEN  
FORM FOR ÅBEN ILD FOR AT  
UNDGÅ BRAND.



## VIGTIG BESKED

Dette produkt er fremstillet af eller på vegne af Sony Corporation, 1-7-1 Konan Minato-ku Tokyo, 108-0075 Japan. Forespørgsler relateret til produkt overensstemmelse i henhold til EU lovgivning skal adresseres til den autoriserede repræsentant, Sony Belgium, bijkantoor van Sony Europe Limited, Da Vincilaan 7-D1, 1935 Zaventem, Belgien. For service eller garanti henviser vi til de adresser, som fremgår af vedlagte service- eller garantidokumenter.

## Oplysninger om trådløst signal

Undertegnede Sony Corporation erklærer herved, at denne enhed er i overensstemmelse med de væsentlige krav og øvrige relevante krav i direktiv 1999/5/EF.

For yderligere information gå ind på følgende hjemmeside:  
<http://www.compliance.sony.de/>



## Sikkerhedsoplysninger

### ADVARSEL

Batterier må ikke udsættes for ekstrem varme som f.eks. solskin, brand eller lignende.

Placer aldrig et TV på en ustabil placering. Et TV kan falde og medføre alvorlig personskade eller dødsfald. Mange skader, særligt ved børn, kan undgås ved at tage nogle simple forholdsregler såsom:

- Benyt kabinet eller stativ anbefalet af producenten af TV'et.
- Benyt kun møbler, der sikkert kan understøtte TV'et.
- Sørg for at TV'et ikke hænger ud over kanten på det understøttende møbel.

- Placer ikke TV'et på høje møbler (eksempelvis skab eller bogreoler), uden at forankre både møbel og TV'et på passende vis.
- Placer ikke TV'et på tekstil eller andre materialer, der kan ligge mellem TV'et og det understøttende møbel.
- Lær børn om de farer der findes, når man kravler på møbler for at nå TV'ets knapper.

Hvis dit eksisterende TV bliver afhentet og flyttet, gælder de samme forholdsregler.

## Installation/Opsætning

Installer og brug tv'et i overensstemmelse med nedenstående vejledning for at undgå brand, elektrisk stød eller skader på personer og materiel.

### Installation

- Tv'et skal sættes op ved en let tilgængelig stikkontakt.
- Anbring TV'et på en stabil, flad overflade, så det ikke vælter og forårsager personskade eller skader på ejendommen.
- Placer tv'et, så foden ikke stikker frem fra tv-bordet (medfølger ikke).  
Hvis tv'ets fod stikker frem fra tv-bordet, kan tv'et vælte, falde ned og medføre personskade eller beskedige tv'et.

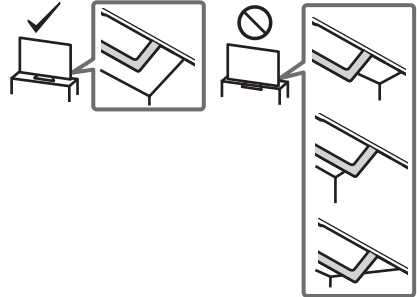

- Kun en autoriseret installatør må udføre væginstallationer.
- Af sikkerhedsmæssige grunde anbefales det at anvende Sony tilbehør, herunder:  
Beslag til vægmontering – SU-WL450
- Sørg for at bruge de skruer, der følger med beslaget til vægmontering ved montering af beslaget til vægmontering på TV-apparatet. De medfølgende skruer er designet som vist på illustrationen, når der måles fra fastgørelsesoverfladen på beslaget til vægmontering.  
Skruernes diameter og længde afhænger af modellen på vægbeslaget.  
Hvis der anvendes andre skruer end de medfølgende, kan det medføre indvendige skader på TV-apparatet eller få det til at falde ned eller lignende.

8 mm - 12 mm

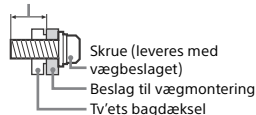

## Transport

- Før transport af tv'et tages alle kabler ud.
- Der skal mindst to eller tre personer til at bære et stort tv.
- Når TV'et flyttes med hånden, skal det holdes som vist nedenfor. Belast ikke LCD-skærmen og rammen omkring skærmen.
- Ved løft eller flytning af tv-apparatet, hold det fast fra bunden.

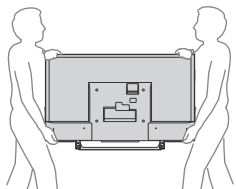

- TV'et må ikke udsættes for fysiske stød eller kraftige vibrationer under transport.
- TV'et skal pakkes ind i originalemballagen og sættes ned i originalkassen, når det skal til reparation eller blot flyttes.

## Undgå at TV'et vælter

### KDL-49WD75x / 43WD75x

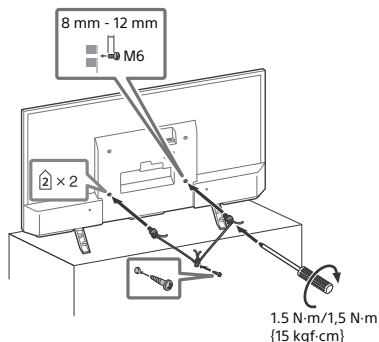

### KDL-32WD75x

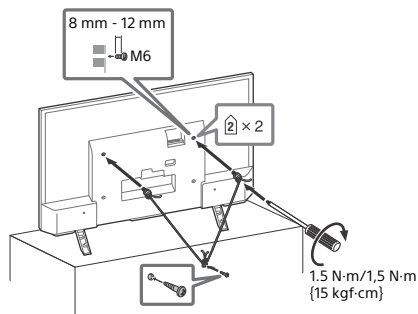

## Ventilation

- Til dæk ikke ventilationshullerne og stik ikke noget ind i kabinettet.
- Der skal være plads omkring tv'et som vist nedenfor.
- Det anbefales stærkt at anvende et Sony vægbeslag for at sikre tilstrækkelig luftcirkulation.

## Monteret på væggen

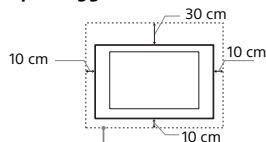

Der skal være mindst så meget plads omkring tv'et.

## Monteret på stander

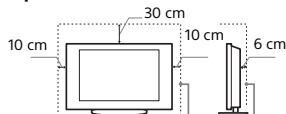

Der skal være mindst så meget plads omkring tv'et.

- For at sikre tilstrækkelig ventilation og forhindre ansamling af støv og snavs:
  - Læg ikke tv'et fladt ned og monter det ikke på hovedet, bagvendt eller sidevendt.
  - TV'et må ikke installeres på en hynde, et tæppe, en seng eller i et skab.
  - TV'et må ikke dækkes til med stof, f.eks. gardiner, eller andre ting, f.eks. aviser, osv.
  - Installer ikke TV'et som vist nedenfor.

Luftcirkulationen afspærres.

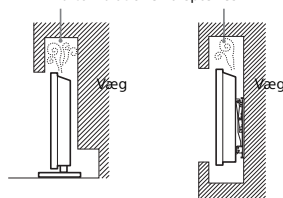

## Netledning

- Brug netledningen og stikket som følger for at undgå brand, elektrisk stød eller skader på personer og materiel:
- Brug kun netledninger fra Sony, ikke fra andre leverandører.
  - Stikket skal sættes helt ind i kontakten.
  - Slut kun tv'et til en stikkontakt med 220 V - 240 V AC.
  - Af sikkerhedshensyn skal du trække netledningen ud af stikket og være omhyggelig med ikke at vikle fødderne ind i kablerne.
  - Tag netledningen ud af stikkontakten, før du arbejder eller flytter på tv'et.
  - Hold netledningen væk fra varmekilder.
  - Tag netstikket ud og rengør det med jævne mellemrum. Hvis stikket er dækket med støv og tiltrækker fugt, forringes isoleringen, og der kan opstå brand.

## Bemærk

- Du må ikke bruge den medfølgende netledning med andet udstyr.
- Undgå så vidt muligt at klemme, bøje eller sno netledningen. Ledningstrådene kan være afisolerede eller knækket.
- Du må ikke ændre på netledningen.
- Du må ikke placere tunge genstande på netledningen.
- Træk ikke i selve ledningen, når stikket skal tages ud af stikkontakten.
- Du må ikke slutte for mange apparater til samme stikkontakt.
- Du må ikke bruge stikkontakter, som stikket ikke passer i.

## BEMÆRKNING OM LYSNETADAPTER

### Advarsel

For at reducere risikoen for brand eller elektrisk stød må du ikke udsætte dette apparat for regn eller fugt.

For at forhindre brand eller stød må du ikke stille genstande fyldt med væsker, som f.eks. vaser på apparatet. Du må ikke installere dette udstyr, hvor der er begrænset plads, som f.eks. på en boghylde.

- Sørg for at stikkontakten er placeret nær udstyret, og at den er let tilgængelig.
- Brug altid den medfølgende lysnetadapter og det medfølgende strøm-kabel.
- Brug aldrig nogen anden lysnetadapter. Det kan medføre fejlfunktion.
- Slut lysnetadapteren til en stikkontakt, der er nemt tilgængelig.
- Rul aldrig strømkablet rundt om lysnetadapteren. Ledningen i kablet kan blive skåret over eller det kan medføre fejl i mediemodtagerens funktion.



- Rør aldrig ved lysnetadapteren med våde hænder.
- Hvis du bemærker noget mærkeligt ved lysnetadapteren, skal du straks afbryde tilslutningen til stikkontakten.
- Enheden er ikke frakoblet lysnettet så længe den er sluttet til stikkontakten - heller ikke selv om der er slukket for strømmen på enheden.
- Da lysnetadapteren bliver varm, når den har været brugt gennem længere tid, kan den føles meget varm, hvis man berører den med hånden.

### Forbudt brug

Tv'et må ikke placeres eller anvendes på steder eller i omgivelser eller situationer som de nedenfor beskrevne. Ellers kan tv'et fungere dårligt og forårsage brand, elektrisk stød og personskader.

#### Placering:

- Udendørs (i direkte sollys), på stranden, på et skib eller et andet fartøj, i et køretøj, på hospitaler, ustabile placeringer, tæt på vand, fugt eller røg.
- Hvis tv'et placeres i opklædningsrummet i en offentlig badeanstalt eller spa-bad, kan tv'et blive ødelagt af luftbåret svovl osv.



- Hvis du vil opnå den bedste billedkvalitet, må du ikke udsætte skærmen for direkte belysning eller sollys.
- Undgå at flytte tv'et fra et koldt sted til et varmt sted. Pludselige ændringer i rumtemperaturen kan medføre kondensering. Det kan betyde, at tv'et viser et dårligt billede og/eller dårlige farver. Hvis det sker, skal du sørge for, at fugten fordamper helt, før du tænder for tv'et.

#### Miljø:

- Steder, der er varme, fugtige eller meget støvede, hvor der kan komme insekter ind, hvor det kan blive udsat for mekaniske vibrationer, tæt på brændbare genstande (stearinlys ol.). TV-apparatet må ikke udsættes for dryp eller stænk, og der må ikke anbringes væskefyldte genstande som f.eks. vaser på TV-apparatet.
- Placer ikke tv'et et fugtigt eller støvet sted eller i et rum med olieholdig røg eller damp (i nærheden af bordkomfurer eller dampanlæg). Det kan medføre brand, elektrisk stød eller vridning.
- Du må ikke montere tv'et på steder, som udsættes for ekstreme temperaturer, f.eks. i direkte sollys, i nærheden af en radiator eller et varmeaftræk. I sådanne tilfælde kan tv'et blive overophedet, hvilket kan medføre, at kabinettet slår sig, og/eller at tv'et svigter.

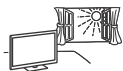

### Situation:

- Brug, hvis dine hænder er våde, hvis kabinettet er afmonteret eller med tilbehør, der ikke anbefales af producenten. Tag tv'ets netledning ud af stikkontakten i tordenvejr.
- Monter ikke tv'et, så det rager frem i åbent rum. Det kan medføre skader eller ødelæggelse på grund af en person eller en ting, som rammer ind i tv'et.



### Ituslåede dele:

- Du må ikke kaste genstande mod tv'et. Skærmglasset kan knuses af slaget og anrette alvorlig personskade.
- Hvis tv'ets overflade revner, må du ikke røre det, før du har trukket netledningen ud af stikkontakten. Ellers kan det medføre elektrisk stød.

### Når tv'et ikke er i brug

- Hvis du ikke anvender tv'et i flere dage, skal det afbrydes fra lysnettet af miljø- og sikkerhedshensyn.
- Da tv'et ikke er helt afbrudt fra lysnettet, selvom det er slukket, skal stikket tages ud af stikkontakten for at afbryde tv'et fuldkomment.
- Visse TV'er kan have funktioner, hvor TV'et skal stå i standby for at fungere korrekt.

### Børn

- Lad ikke børn klatre op på tv'et.
- Mindre tilbehør skal opbevares utilgængeligt for børn, så det ikke sluges ved en fejl.

### Hvis følgende problemer opstår...

Sluk tv'et og træk straks netledningen ud af stikkontakten, hvis følgende problemer opstår.

Bed din forhandler eller Sony servicecenter om at få tv'et efterset af autoriserede serviceteknikere.

#### Når:

- Netledningen er beskadiget.
- Stikket passer dårligt.
- Tv'et er beskadiget som følge af at være tåbet eller slået, eller der er kastet genstande mod det.
- Væske eller genstande er trængt ind gennem kabinettets åbninger.

### Om LCD TV temperatur

Når LCD TV'et bruges i lang tid, bliver panelets omgivelser varme. Det er meget varmt, når du berører enheden med hånden.

### Sikkerhedsforanstaltninger

#### Bemærk når de ser TV

- Der skal være moderat belysning, da det kan belaste dine øjne at se tv ved dårligt lys eller i længere tid.
- Når du bruger hovedtelefoner, skal du justere lyden, så den ikke er for høj, da det kan skade hørelsen.

#### LCD-skærm

- Selvom LCD-skærmen er fremstillet med højpræcisionsteknologi og 99,99 % eller flere effektive pixler, kan der forekomme sorte pletter eller lysende punkter (røde, blå eller grønne), der optræder konstant på LCD-skærmen. Det er en konstruktionsmæssig egenskab ved LCD-skærmen og ikke en fejl.
- Tryk ikke og skrab ikke frontfilteret, og placer ikke genstande oven på tv'et. Billedet kan blive uensartet, eller LCD-skærmen kan blive beskadiget.
- Hvis tv'et bruges et sted, hvor der er koldt, kan billedet virke udværet eller blive mørkt. Dette er ikke tegn på fejl. Fænomenerne forsvinder, efterhånden som temperaturen stiger.
- Der kan forekomme skyge billeder (ghosting), når der konstant vises stillbilleder. Det forsvinder efter et øjeblik.

- Skærmen og kabinettet kan blive varmt, når tv'et er i brug. Dette er ikke en fejl.
- LCD-skærmen indeholder en lille mængde flydende krystal. Følg de lokale regler og retningslinjer for bortskaffelse.

## Behandling og rengøring af tv'ets skærmoverflade og kabinet

Sørg for at tage netledningen til tv'et ud af stikkontakten før rengøring.

Følg nedenstående forholdsregler for at undgå nedbrydning af materialer eller skærmbelægning.

- Tør støv forsigtigt af skærmen/kabinettet med en blød klud. Hvis støvet sidder fast, skal skærmen tørres forsigtigt af med en hårdt opvredet blød klud, der er fugtet let med vand og et mildt rengøringsmiddel.
- Sprøjt aldrig vand eller rengøringsmidler direkte på tv'et. Det kan dryppe til bunden af skærmen eller uvendige dele og komme ind i tv'et, hvilket kan medføre skader på tv'et.
- Du må ikke bruge skuresvampe, opløsningsmidler eller syreholdige rengøringsmidler, skurepulver eller flygtige opløsningsmidler som alkohol, rensebenzin, fortynder eller insektmiddel. Brug af sådanne midler eller længerevarende kontakt med gummi- eller vinylmaterialer kan beskadige skærmens overflade og kabinetmateriale.
- Jævnlig støvsugning af ventilationshullerne tilrådes for at sikre tilstrækkelig ventilation.
- Når vinklen på tv'et skal justeres, skal du bevæge det langsomt for at undgå, at det flytter sig eller glider ned fra bordstanderen.



## Bortskaffelse af tv'et



**Håndtering af udtjente elektriske og elektroniske produkter (Gælder for den Europæiske Union og andre europæiske lande med separate indsamlingsssystemer)**

Dette symbol på produktet eller emballagen angiver, at produktet ikke må behandles som husholdningsaffald. Det skal i stedet indleveres

på en genbrugsplads specielt indrettet til modtagelse og oparbejdning af elektriske og elektroniske produkter. Ved at sikre at produktet bortskaffes korrekt, forebygges de eventuelle negative miljø- og sundhedsskadelige påvirkninger, som en ukorrekt affaldshåndtering af produktet kan forårsage.

Genindvinding af materialer vil medvirke til at bevare naturens ressourcer. Yderligere information om genindvindingen af dette produkt kan fås hos kommunen, det lokale renovationsselskab eller butikken, hvor produktet blev købt.



**Fjernelse af udtjente batterier (gælder for den Europæiske Union og andre europæiske lande med separate indsamlingsssystemer)**

Dette symbol på batteriet eller emballagen betyder, at batteriet leveret med dette produkt

ikke må bortskaffes som husholdningsaffald. På visse batterier kan dette symbol anvendes i kombination med et kemisk symbol. Det kemiske symbol for kviksølv (Hg) eller bly (Pb) er anført hvis batteriet indeholder mere end 0,0005 % kviksølv eller 0,004 % bly. Ved at sikre at sådanne batterier bortskaffes korrekt, tilskrives det, at de mulige negative konsekvenser for sundhed og miljø, som kunne opstå ved en forkert affaldshåndtering af batteriet, forebygges. Materiale genindvindingen bidrager ligeledes til at beskytte naturens ressourcer. Hvis et produkt kræver vedvarende elektricitetsforsyning af hensyn til sikkerheden samt ydeevnen eller data integritet, må batteriet kun fjernes af dertil uddannet personale. For at sikre en korrekt håndtering af batterier bør det udtjente produkt kun afleveres på dertil indrettede indsamlingspladser beregnet til affaldshåndtering af elektriske og elektroniske produkter. Med hensyn til øvrige batterier, se venligst afsnittet der omhandler sikker fjernelse af batterier. Batteriet skal derefter afleveres på et indsamlingssted beregnet til affaldshåndtering og genindvinding af batterier. Yderligere information om genindvinding af dette produkt eller batteri kan fås ved at kontakte den kommunale genbrugsstation eller den butik, hvor produktet blev købt.

## Ekstraudstyr

- Hold ekstraudstyr eller andet udstyr, der udsender elektromagnetisk stråling, på afstand af tv'et. Ellers kan billedforvrængning og/eller dårlig lyd forekomme.
- Dette udstyr er blevet testet og fundet at overholde grænserne i EMC-direktivet ved brug af et tilslutningskabel, der ikke er længere end 3 m.

## Anbefaling af F-type stik

Den indvendige tråd må ikke stikke mere ud fra tilslutningsdelen end 1,5 mm.

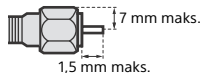

(Referencetegning af F-type stik)

## BEMÆRK: Vedr. håndtering af fjernbetjeningen

- Overhold den korrekte polaritet ved isætning af batterier.
- Brug ikke forskellige batterityper eller gamle og nye batterier samtidigt.
- Bortskaf batterier på en miljøvenlig måde. I visse regioner kan der være regler for bortskaffelse af batterier. Rådspørg de lokale myndigheder.
- Behandl fjernbetjeningen med omhu. Tab den ikke, trød ikke på den, og spild ikke nogen form for væske på den.
- Læg ikke fjernbetjeningen på steder nær en varmekilde eller på steder i direkte sollys eller i fugtige lokaler.

## Ved brug af trådløs funktion

- Du må ikke betjene enheden i nærheden af medicinsk udstyr (pacemakere, osv.), da dette kan forårsage fejl i det medicinske udstyr.
- Selvom denne enhed sender/modtager scramblede signaler, vær opmærksom på uautoriseret aflytning. Vi hæfter ikke for følgerne heraf.

## Dele og knapper

### Tv

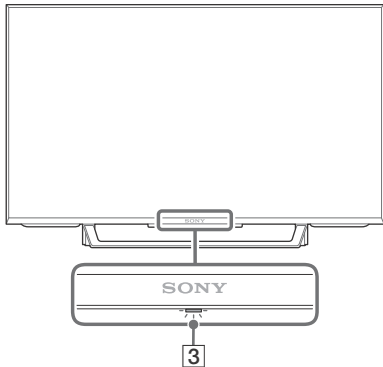
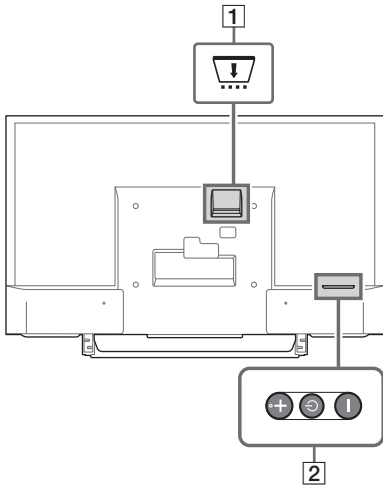



#### 1 CAM (Conditional Access Module)

- Giver adgang til betalings-tv-tjenester. For detaljer henvises til betjeningsvejledningen, som følger med dit CAM.
- Sæt ikke chipkortet direkte ind i TV CAM-porten. Det skal monteres i Conditional Access Module (CAM) af din autoriserede forhandler.



- CAM understøttes ikke i visse lande/områder. Spørg din autoriserede forhandler.
- En CAM-meddelelse vises muligvis, når du skifter til et digitalt program efter brug af Internet-videoen.

#### 2 (tænd/sluk) / + / -



Tryk kortvarigt på  for at tænde TV'et. Tryk længerevarende på  indtil tv'et slukker.

#### Når TV'et er tændt, lydstyrke

Tryk på + eller - knappen for at øge/sænke lydstyrken.

Du kan også trykke på  indtil  meddelelsen vises. Øg/sænk lydstyrken ved at trykke på knappen + eller -.

#### Input

Tryk på  indtil  meddelelsen vises. Flytter den valgte indgangskilde ved at trykke på + (op) eller - (ned) knappen.

#### Program

Tryk på  indtil **PROG** meddelelsen vises. Vælg programmet ved at trykke på + (næste) eller - (forrige) knappen.

#### 3 (Sensorer/LED-indikator)

- Modtager signaler fra fjernbetjeningen. Anbring ikke noget over sensoren. Det kan muligvis påvirke dens funktion.
- Lyser gult, når [Sleeptimer] er indstillet til (side 24), eller [Aut. tænd] tv'et er i Fotoramme-tilstand (side 14).
- Lyser hvidt, når [Strømsparefunktion] er indstillet til [Sluk billede] (side 26).
- Lyser hvidt, når tv'et er tændt.
- Lyser ikke, når tv'et er i standby.
- Blinker, når fjernbetjeningen bruges.

#### Bemærk

- Sørg for, at tv'et er helt slukket, før du trækker strømledningen ud af stikkontakten.
- Tag stikket ud af stikkontakten for at afbryde strømmen til tv'et helt.
- Vent et stykke tid, når indgangsvalget skal skifte til andre indgange.

# Fjernbetjening

Fjernbetjeningens form, placering, tilgængelighed og funktion af knapper på fjernbetjeningen kan variere afhængigt af region/land/TV-model.

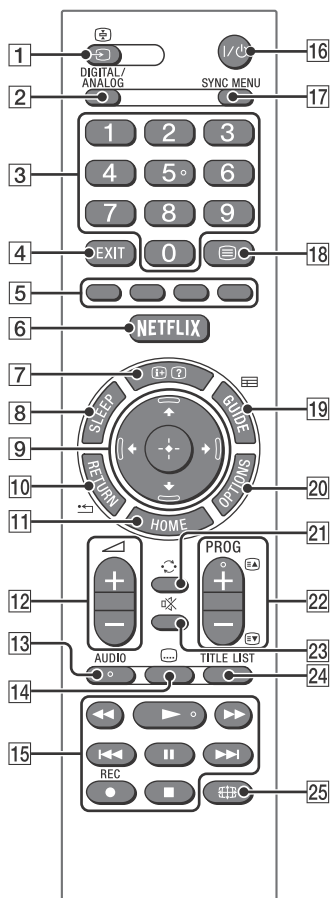

## 1 / (Indgangsvælger/Stop på side)

- Viser og vælger indgangskilde.
- Stopper på den aktuelle side ved brug af tekst-tv.

## 2 DIGITAL/ANALOG

Skifter til digital eller analog indgang.

## 3 Talknapper

- Vælg kanaler. Tryk hurtigt på næste tal for kanalnummer 10 og derover.
- Indtast det trecifrede sidenummer for at vælge side ved brug af tekst-tv.

## 4 EXIT

Skift til den foregående skærm, eller forlad menuen. Hvis en interaktiv applikationstjeneste er tilgængelig, skal du trykke her for at afslutte tjenesten.

## 5 Farvede knapper

Viser betjeningsguiden (hvis farvede knapper er tilgængelige).

## 6 NETFLIX (Kun ved begrænset region/land/TV-model)

Få adgang til "NETFLIX"-onlinetjenesten.

## 7 / (Oplysninger/Vis skjult tekst)

- Visning af oplysninger. Tryk en gang for at få vist oplysninger om programmet/indgangen, som du ser. Tryk igen for at fjerne visningen fra skærmen.
- Viser skjulte oplysninger (f.eks. svar på en quiz) ved brug af tekst-tv.

## 8 SLEEP

Tryk gentagne gange, indtil tv'et viser tiden i minutter ([Fra]/[15 min.]/[30 min.]/[45 min.]/[60 min.]/[90 min.]/[120 min.]), som du ønsker, at tv'et skal være tændt, før det slukkes. For at annullere sleep-timeren skal du trykke gentagne gange på **SLEEP**, indtil [Fra] vises.

## 9 / / / / (Vælg punkt / Enter)

- Vælg eller juster punkter.
- Bekræft valgte punkter.

## 10 RETURN

- Skifter til den foregående skærm i en valgt menu.
- Stopper afspilning ved afspilning af foto/musik/videofil.

## 11 HOME

Viser eller annullerer menuen.

## 12 +/- (lydstyrke)

Justerer lydstyrke.



### 13 AUDIO

Vælg lyd for flersproget kilde i digital tilstand eller to-kanal lyd for det sete program. (Afhænger programkilde).

### 14 (Undertekst)

Skifter undertekstindstillingen (side 20).

### 15

- Kør medieindhold på tv og tilsluttede BRAVIA Sync-kompatible enheder.
- Denne tast kan også bruges til at betjene afspilning fra VOD-tjenester (Video on demand).  
Tilgængeligheden afhænger af VOD-tjenesten.

### ● REC (Ikke tilgængelig i Italien)

- Optag det aktuelle program med USB HDD-optagefunktionen.

### 16 (tv-standby)

Tænder tv'et, eller bringer det i standby.

### 17 SYNC MENU

Tryk for at få vist BRAVIA Sync-menuen, og vælg derefter tilsluttet HDMI -udstyr fra [Apparatvalg].  
Følgende funktioner kan vælges i BRAVIA Sync-menuen.

#### Enhedsstyring:

Brug [Enhedsstyring] for at betjene udstyr, som er kompatibelt med BRAVIA Sync-kontrol. Vælg funktioner blandt [Home (menu)], [Funktioner], [Indholdsliste] og [Sluk] for at betjene udstyret.

#### Højtaler:

Vælg [TV-højtaler] eller [Audiosystem] for at udsende tv'ets lyd fra tv-højtalerne eller tilsluttet lydudstyr.

#### Tv-styring:

Brug menuen [Tv-styring] for at betjene tv'et fra menuen [Home (menu)] eller [Funktioner].

#### Tilbage til tv:

Vælg denne mulighed for at vende tilbage til tv-programmet.

### 18 (Tekst-tv)

Viser tekst-udsendelser ved brug af tekst-tv. Hver gang du trykker på , skifter displayet som følger:

Tekst → Tekst over tv-billedet (blandet visning) → Ingen tekst (afslutter tekst-tv)

### 19 GUIDE (EPG)

Viser en digitale EPG (Elektronisk Programguide) (side 16).

### 20 OPTIONS



Viser en liste, der indeholder genveje til visse indstillingsmenuer.

De anførte muligheder varierer afhængigt af den aktuelle indgang og indholdet.

### 21 (Gå til)

Skifter til den kanal eller indgang, der blev set sidst i over 15 sekunder.

### 22 PROG +/-//

- Vælg næste (+) eller forrige (-) kanal.
- Vælg den næste () eller forrige () side ved brug af tekst-tv.

### 23 (Lydløs)

Slår lyden fra. Tryk igen for at slå lyden til.

### 24 TITLE LIST (Ikke tilgængelig i Italien)

Viser titellisten.

### 25 (Skærmformat)

Justerer skærmvisningen. Tryk flere gange for at vælge det ønskede skærmformat (side 13).

#### Tip

- Knapperne **5**, , **PROG +** og **AUDIO** er blindfingermarkeringsknapper. Brug blindfingermarkeringerne som referencepunkt, når du betjener tv'et.

#### Bemærk

- Hvis undertekster er valgt, og brugeren starter et digitalt tekstprogram via knappen 'tekst', forsvinder underteksterne muligvis i visse tilfælde. Når brugeren afslutter det digitale tekstprogram, genoptages dekodning af undertekster automatisk.

## Tilslutning af tv til internettet

### Opsætning af internetforbindelsen

Hvis du vil bruge netværksfunktioner på dit TV, skal det være tilsluttet internettet. Opsætningen er forskellig afhængigt af typen af netværk og LAN-router. Før opsætning af internetforbindelsen skal du sørge for at opsætte en LAN-router. Kontroller det trådløse LAN-miljø ved hjælp af følgende skema.

#### Trådløst LAN

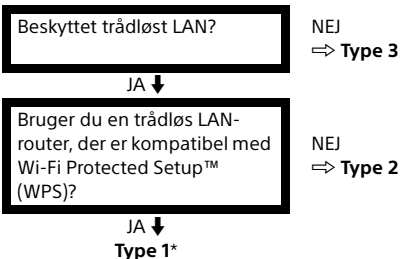

#### Kablet LAN → Type 4

\* Type 1 er nemmere at sætte op, hvis din router har en automatisk indstillingsknap, f.eks. Air Station One-Touch Secure System (AOSS). De fleste nyeste routere har denne funktion. Kontroller din router.

**Type 1:** Følg konfigurationen for **beskyttet netværk med Wi-Fi Protected Setup™ (WPS)**.

**Type 2:** Følg konfigurationen for **beskyttet netværk uden Wi-Fi Protected Setup™ (WPS)**.

**Type 3:** Følg konfigurationen for **ubeskyttet netværk med en vilkårlig type trådløs LAN-router**.

**Type 4:** Følg konfigurationen for **kabelbaseret netværksopsætning**.

### Type 1: Beskyttet netværk med Wi-Fi Protected Setup™ (WPS)

WPS-standarden gør sikkerhed i et trådløst hjemmenetværk så simpelt som at trykke på WPS-knappen på den trådløse LAN-router. Før du konfigurerer et trådløst LAN, skal du finde WPS-knappen på routeren og finde ud af, hvordan den bruges.

Af sikkerhedsmæssige årsager tildeler [WPS (PIN)] en PIN-kode til din router. PIN-koden bliver fornyet, hver gang du vælger [WPS (PIN)].

**1** Tryk på **HOME**-knappen, og vælg derefter [Indstillinger] → [Systemindstillinger] → [Opsætning] → [Netværk] → [Netværksopsætning].

**2** IP-adresseindstilling/proxy-server:  
– automatisk indstilling: [Opsætning af netværk] → [Nem]  
– manuel indstilling: [Opsætning af netværk] → [Ekspert] → [Opsætning med kabel] eller [Wi-Fi opsætning]

**3** Vælg [WPS (trykknop)] for trykknappemethode eller [WPS (PIN)] for PIN-methode.

#### Bemærk

Navnet på WPS-knappen kan variere afhængigt af routeren (f.eks. AOSS-knap).

**4** Følg instruktionerne på opsætnings-skærmen.

#### Bemærk

- Hvis du vil bruge WPS til netværksopsætning, aktiveres sikkerhedsindstillingerne for den trådløse LAN-router, og eventuelt udstyr, der tidligere var tilsluttet det trådløse LAN på en ikke-sikker måde, vil blive afbrudt fra netværket. I dette tilfælde skal du aktivere sikkerhedsindstillingerne på det afbrudte udstyr og derefter forbinde igen. Ellers kan du deaktivere sikkerhedsindstillingerne på den trådløse LAN-router og derefter forbinde udstyret til et tv på en ikke-sikker måde.
- For at bruge netværket med IPv6 skal du vælge [Indstillinger] → [Systemindstillinger] → [Opsætning] → [Netværk] → [IPv6/IPv4-prioritet] → [IPv6] og derefter vælge [Nem] i [Opsætning af netværk].
- Når IPv6 er valgt, kan HTTP-proxy ikke indstilles.

## Type 2: Beskyttet netværk uden Wi-Fi Protected Setup™ (WPS)

For at opsætte et trådløst LAN kræves et SSID (navn på det trådløse netværk) og en sikkerhedsnøgle (WEP- eller WPA-nøgle). Hvis du ikke kender dem, skal du se betjeningsvejledningen til din router.

**1** Tryk på **HOME**-knappen, og vælg derefter [Indstillinger] → [Systemindstillinger] → [Opsætning] → [Netværk] → [Netværksopsætning].

**2** IP-adresseindstilling/proxy-server:  
– automatisk indstilling:  
[Opsætning af netværk] → [Nem]  
– manuel indstilling:  
[Opsætning af netværk] → [Ekspert] → [Opsætning med kabel] eller [Wi-Fi opsætning]

**3** Vælg [Scan], og vælg derefter et netværk på listen over scannede trådløse netværk.

**4** Følg instruktionerne på opsætningskærmen.

### Bemærk

- For at bruge netværket med IPv6 skal du vælge [Indstillinger] → [Systemindstillinger] → [Opsætning] → [Netværk] → [IPv6/IPv4-prioritet] → [IPv6] og derefter vælge [Nem] i [Opsætning af netværk].
- Når IPv6 er valgt, kan HTTP-proxy ikke indstilles.
- Sørg for, at dine omgivelser er sikre, når du indtaster din adgangskode.

## Type 3: Ubeskyttet netværk med en vilkårlig type trådløs LAN-router

For at opsætte et trådløst LAN kræves et SSID (navn på det trådløse netværk).

**1** Tryk på **HOME**-knappen, og vælg derefter [Indstillinger] → [Systemindstillinger] → [Opsætning] → [Netværk] → [Netværksopsætning].

**2** IP-adresseindstilling/proxy-server:  
– automatisk indstilling:  
[Opsætning af netværk] → [Nem]  
– manuel indstilling:  
[Opsætning af netværk] → [Ekspert] → [Opsætning med kabel] eller [Wi-Fi opsætning]

**3** Vælg [Scan], og vælg derefter et netværk på listen over scannede trådløse netværk.

**4** Følg instruktionerne på opsætningskærmen.

### Bemærk

- En sikkerhedsnøgle (WEP- eller WPA-nøgle) er ikke nødvendig, da du ikke behøver at vælge en sikkerhedsmetode ved denne fremgangsmåde.
- For at bruge netværket med IPv6 skal du vælge [Indstillinger] → [Systemindstillinger] → [Opsætning] → [Netværk] → [IPv6/IPv4-prioritet] → [IPv6] og derefter vælge [Nem] i [Opsætning af netværk].
- Når IPv6 er valgt, kan HTTP-proxy ikke indstilles.

## Type 4: Kabelbaseret netværksopsætning

Indtast de pågældende alfanumeriske værdier for din router, hvis det er nødvendigt. De punkter, der skal indstilles (f.eks. IP-adresse, undernetmaske, DHCP) kan variere afhængigt af internetudbyderen eller routeren. For yderligere oplysninger henvises til vejledningerne fra din internetudbyder eller dem, der fulgte med routeren.

**1** Tryk på **HOME**-knappen, og vælg derefter [Indstillinger] → [Systemindstillinger] → [Opsætning] → [Netværk] → [Netværksopsætning].

**2** IP-adresseindstilling/proxy-server:  
– automatisk indstilling:  
[Opsætning af netværk] → [Nem]  
– manuel indstilling:  
[Opsætning af netværk] → [Ekspert] → [Opsætning med kabel] eller [Wi-Fi opsætning]

**3** Følg instruktionerne på opsætningskærmen.

[Netværksopsætning] kan også indstilles fra menuen [Automatisk opstart].

### Bemærk

- Giver mulighed for automatisk konfiguration af dit kablede/trådløse netværk.
  - Ved tilslutning via LAN-kabel: Kablet
  - Ved tilslutning gennem indbygget trådløst LAN: Trådløs
  - Ved tilslutning med begge kabler: Kablet
- Indstil til [Nem], indstiller automatisk IP-adresse. Når proxy-server ikke er i brug.

- For at bruge netværket med IPv6 skal du vælge [Indstillinger] → [Systemindstillinger] → [Opsætning] → [Netværk] → [IPv6/IPv4-prioritet] → [IPv6] og derefter vælge [Nem] i [Opsætning af netværk].
- Når IPv6 er valgt, kan HTTP-proxy ikke indstilles.

## Forberedelse af et kabelbaseret netværk

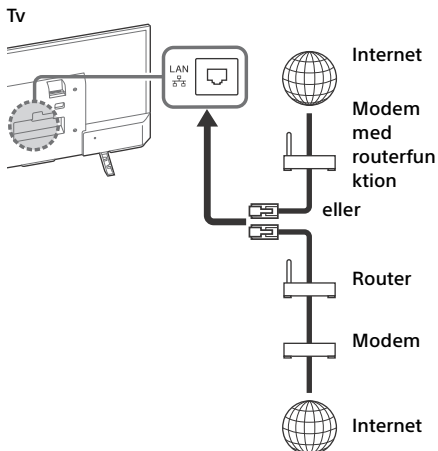

### Bemærk

- Ved LAN-forbindelse skal et Category 7-kabel benyttes (medfølger ikke).

## Visning af netværksstatus

Du kan bekræfte din netværksstatus.

- 1 Tryk på **HOME**-knappen, og vælg derefter [Indstillinger] → [Systemindstillinger] → [Opsætning] → [Netværk] → [Netværksopsætning].
- 2 Vælg [Se netværksopsætning og status].

## Hvis du ikke kan oprette forbindelse til internettet

Brug diagnosen til at kontrollere for eventuelle årsager til netværksforbindelsesfejl og foretage indstillinger.

- 1 Tryk på **HOME**-knappen, og vælg derefter [Indstillinger] → [Systemindstillinger] → [Opsætning] → [Netværk] → [Netværksopsætning].
- 2 Vælg [Se netværksopsætning og status].
- 3 Vælg [Forbindelseskontrol]. Dette kan tage flere minutter. Du kan ikke annullere diagnosen, når du har valgt [Forbindelseskontrol].



## Privatlivspolitik

Når du bruger de følgende funktioner til at oprette forbindelse til internettet, vil visse oplysninger, som anses for at være personlige oplysninger, blive sendt til Sony Corporations globale servere, og det kræver din accept, for at udbyderne kan bruge dem.

- Opdateringer af systemsoftware ved tilslutning til Sony Corporations globale servere via internettet.
- Internetindhold eller andre internettjenester fra udbydere som YouTube.













Dette tv har indstillingskærbilleder i Automatisk opsætning eller Indstillingsmenu til at bekræfte din accept af dette, når du har læst privatlivspolitikken. Hvis du vil bruge disse funktioner, skal du markere [Enig] i hvert indstillingskærbillede. Hvis [Uenig] er markeret, er de to ovennævnte funktioner ikke tilgængelige. Selv i dette tilfælde, hvis der alligevel vælges [Til] i [Automatisk softwaredownload] i Automatisk opstart eller opsætningsmenu, er opdatering af systemets softwaren tilgængelig. Du kan ændre denne indstilling ved at trykke på **HOME**, vælg derefter [Indstillinger] → [Systemindstillinger] → [Opsætning] → [Privatlivspolitik].

## Brug af tv

- 1 Tryk på  på I/ tv'et eller fjernbetjeningen for at tænde tv'et.
- 2 Tryk på **DIGITAL/ANALOG** for at skifte mellem digital og analog tilstand.
- 3 Tryk på talknapperne eller **PROG +/-** for at vælge en tv-kanal.
- 4 Tryk på  +/- for at justere lydstyrken.

### I digital tilstand

Et oplysningsbanner vises et kort øjeblik. Følgende ikoner vises muligvis på banneret.

-  : Dataservice (udsendelsestjeneste)
-  : Radiotjeneste
-  : Betyder, at tjenesten er krypteret/kræver abonnement
-  : Betyder, at lyden er tilgængelig på flere sprog
-  : Betyder, at der findes undertekster
-  : Undertekster og/eller lyd er tilgængelig for hørehæmmede
-  : Betyder, at det aktuelle program ikke bør ses af mindreårige (fra 3 til 18 år)
-  : Børnelås
-  : Lås digitalprogram
-  : Betyder, at der findes lyd for synshæmmede
-  : Oplæsning af undertekster mulig
-  : Multikanallyd tilgængelig

## Ændring af sidelayout

### Ændring af skærmformatet

- 1 Tryk flere gange på  for at vælge skærmformat.

[Bred zoom]\*

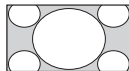

[Fuld]

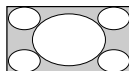

[14:9]\*

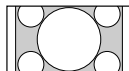

[Normal]

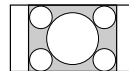

[Zoom]\*

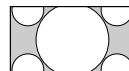

\* Den øverste og nederste del af billedet skæres muligvis væk.

#### Bemærk

- Du kan ikke vælge [14:9] til billeder fra HD-kilde.

### For HDMI pc-indgang (pc-timing)

[Normal]

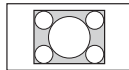

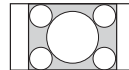

[Fuld 1]

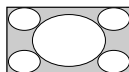

[Fuld 2]



### Indstilling af valg af motiv

- 1 Tryk på **OPTIONS**.
- 2 Tryk på  og derefter  for at vælge [Valg af motiv].  
Når du vælger den ønskede motiffunktion, indstilles den optimale lyd- og billedkvalitet for det valgte motiv automatisk. Tilgængelige funktioner kan variere. Funktioner, der ikke er tilgængelige, er nedtonede.

## Navigation i menuen Home

Med knappen **HOME** kan du få adgang til mange forskellige tv-indstillinger og funktioner.

## Alle apps

Internetindhold leverer et bredt udvalg af on-demand-underholdning direkte til dit tv. Du kan nyde dit favorit internetindhold, fotodeling, fotoramme-tilstand og FM-radio.

### Bemærk

- Sørg for at slutte dit tv til internettet, og udfør [Netværksopsætning] (side 23).

## For at bruge internetindhold

- 1 Tryk på **HOME**, og vælg derefter [Alle apps].
- 2 Tryk på  $\uparrow/\downarrow/\leftarrow/\rightarrow$  for at vælge den ønskede internetservice i tjenestelisten, og tryk på  $\odot$ .
- 3 Tryk på  $\odot$  for at starte det ønskede internetindhold.

## For at forlade internetindhold

Tryk på **HOME**.

### Bemærk

- Hvis du oplever problemer med denne funktion, skal du kontrollere, at internetforbindelsen er indstillet korrekt.
- Grænsefladen til internetindhold afhænger af internetindholdsudbyderne.
- For at opdatere internetindholdstjenesterne skal du trykke på **HOME** og derefter vælge [Indstillinger]  $\rightarrow$  [Systemindstillinger]  $\rightarrow$  [Opsætning]  $\rightarrow$  [Netværk]  $\rightarrow$  [Opdater internetindhold].

## For at bruge NETFLIX

Tryk på **NETFLIX**-knappen på fjernbetjeningen for at åbne menuen.

### Bemærk

- Det er muligt, at Netflix ikke kan anvendes via en proxy-server.

## Fotodeling Plus

Tilslut, kopier og vis foretrukne fotos på tv'et ved hjælp af dine enheder (f.eks. smartphones eller tablets).

**HOME**  $\rightarrow$  [Alle apps]  $\rightarrow$  [Fotodeling Plus]

### Bemærk

- Følg instruktionerne på skærmen for at tilslutte enheden til tv'et.
- Åbn webbrowseren på enheden, når alle tilslutninger er oprettet, og følg derefter instruktionerne på skærmen for at få adgang til URL.

## Visning af foto på tv'et

- 1 Tryk på din enhed for at starte.
- 2 Vælg et foto.  
Det valgte foto vil automatisk blive vist på tv'et.

## Gemme et foto, som vises på tv'et

- 1 Tryk på miniaturebilledet på din enhed, og hold derefter fotoet for at åbne kontekstmenuen.
- 2 Vælg [OK].

### Bemærk

- Tilslut et USB-flashdrev for at gemme op til 50 fotos.
- Der kan tilsluttes op til 10 smartphones eller tablets til tv'et samtidigt.
- Maksimal filstørrelse for hvert foto er 20 MB.
- Du kan også vælge en baggrundsmusikfil med en maksimal størrelse på 30 MB.
- Standardbrowseren til Android 2,3 eller en senere understøttes.
- Standardbrowseren til iOS understøttes. Nogle funktioner kan imidlertid ikke bruges afhængig af versionen af dit iOS.

## Brug af tv'et i fotoramme-tilstand

I fotoramme-tilstand vises klokkeslæt og kalender samtidigt med, at der vises et foto og du hører musik eller FM-radio.

**HOME**  $\rightarrow$  [Alle apps]  $\rightarrow$  [Fotoramme-tilstand]



## For at starte fotoramme-tilstanden under afspilning fra USB-medie

- 1 Tryk på **OPTIONS** under visning af et foto eller afspilning af en musikfil.
- 2 Tryk på  $\uparrow/\downarrow$  og derefter  $\odot$  for at vælge [Fotoramme-tilstand] for at starte fotorammen.

## Valg af visningstilstand

Du kan ændre fotoramme-tilstandens visning ved at vælge [Visning] under [Indstillinger for fotoramme] (side 24).

## Valg af tilstanden visning af ur

Du kan ændre blandt tre tilstande for visning af ur ved at vælge [Visning af ur] under [Indstillinger for fotoramme] (side 24).

### Bemærk

- Dette tv har ikke en batteridrevet backup af uret. Hvis der opstår strømsvigt, eller hvis du frakobler netledningen, vil den aktuelle dato og tid automatisk nulstilles.

## Varighed

For at spare strøm, afspiller tv'et kontinuerligt i tilstanden fotoramme i op til 24 timer før det automatisk slukker. Brug ikke tilstanden fotoramme i mindst en time efter automatisk slukning for at undgå indbrændning på skærmen.

Du kan ændre indstilling for [Varighed] under [Indstillinger for fotoramme] (side 24).

Positionen for fotoet, uret og kalenderen ændres automatisk hver time for at undgå indbrændning på skærmen.

## Brug af FM-radio (kun for Rusland og Ukraine)

**HOME** → [Alle apps] → [FM Radio]

### Bemærk

- Tryk på **PROG +/-** for at vælge en FM-radiostation. Tryk på **RETURN** Afslutning af FM-radio.

## Forudindstilling af radiostationer

Tryk på **HOME**, når du bruger FM-radiofunktionen første gang, og vælg [Indstillinger] → [Systemindstillinger] → [Kanalopsætning] → [FM Radio Set-up] → [Aut. programindstilling].

## Ændring af forudindstillede radiostationer

- 1 Tryk på **OPTIONS** i tilstanden FM-radio.
- 2 Tryk på  $\uparrow/\downarrow$  og derefter  $\odot$  for at vælge [FM Radio Presets].
- 3 Tryk på  $\uparrow/\downarrow$  og derefter  $\odot$  for at vælge den radiostation, som du vil ændre.
- 4 Tryk på  $\uparrow/\downarrow$  og derefter  $\odot$  for at ændre FM-frekvensen, og rediger derefter navnet på FM-radiostationen.

### Bemærk

- Hvis stationen har en støjende lyd, kan du muligvis forbedre lyd kvaliteten ved at trykke på  $\leftarrow/\rightarrow$ .
- Hvis et FM-stereoprogram har en statisk støj, skal du trykke på **AUDIO**, indtil [Mono] vises. Der er ingen stereoeffekt, men støjen reduceres.

## Digital programliste

- 1 Tryk på **HOME** i digital tilstand.
- 2 Tryk på  $\uparrow/\downarrow$  og derefter  $\odot$  for at vælge [Digital programliste].

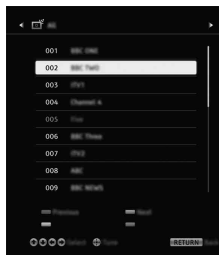

- 3 Tryk på  $\uparrow/\downarrow/\leftarrow/\rightarrow$  og derefter  $\odot$  for at vælge et program.

## Brug af favoritliste

Med funktionen favoritter kan du angive op til fire lister med dine favoritprogrammer. Tryk på  $\odot$ , mens du ser tv, for at oprette eller vise en favoritliste.





### Tip

- Tryk på den blå knap for at redigere favoritlisten. Brug oversigten nederst på skærmen.

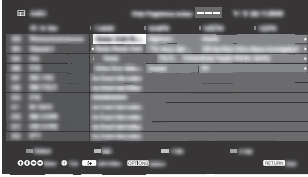
## Digital EPG







- 1 Tryk på  GUIDE i digital tilstand.



- 2 Tryk på /// og derefter  for at vælge et program.

## Optagelser

(Funktionen ikke tilgængelig i Italien)

- 1 Tryk på HOME i digital tilstand.
- 2 Tryk på / og derefter  for at vælge [Optagelser].
- 3 Tryk på / og  for at vælge [Titelliste], [Timerliste], [Fejlliste] eller [Manuel timeroptagelse].



### Bemærk











- Tryk på knappen  REC for at optage programmet, som vises lige nu, digitalt med USB HDD-optagefunktionen.
- Vær sikker på, at HDD er tilsluttet TV'et, før du optager.

## Medier

### Afspil foto/musik/video via USB

Du kan afspille foto/musik/videofiler på tv'et, der er gemt på et digitalt Sony still-kamera eller videokamera via et USB-kabel eller et USB-lagringseenhed .

- 1 Tilslut en understøttet USB-enhed til tv'et.
- 2 Tryk på HOME.
- 3 Tryk på / og derefter  for at vælge [Medier].

- 4 Tryk på / og derefter  for at vælge [Foto], [Musik] eller [Video].
- 5 [Valg af enhed] vises. Tryk på / og derefter på  for at vælge en enhed.
- 6 Tryk på /// og derefter på  for at vælge en enhed.





### Afspilningsfunktioner

Tryk på den røde knap, i miniaturebilledvisning, for at få vist en liste over USB-afspilningsindstillinger.

### Justering af billed- og lyd kvalitet for USB-medie

Tryk på **OPTIONS** under medieafspilning og derefter vælge [Billede] eller [Lyd].

### Bemærk

- Tryk på /// og derefter  for at vælge og justere et punkt.

### Afspilning af foto som diasshow (foto)

- 1 Tryk på den grønne knap i miniaturevisning for at starte diasshowet.  
For at indstille [Diasshoweffekt] og [Hastighed for diasshow] skal du trykke på **OPTIONS** → [Afspilningsfunktioner]. Tryk på  for at stoppe et diasshow **RETURN**.

### Bemærk

- Følgende handlinger må ikke udføres, når tv'et indlæser data fra en USB-enhed:
  - Du må ikke slukke for tv'et.
  - Du må ikke afbryde USB-kablet.
  - Du må ikke fjerne USB-enheden.Dataene på USB-enheden kan blive beskadiget.
- Sony kan ikke holdes ansvarlig for skader på eller tab af data på optagemediet på grund af en fejl i tilsluttede enheder eller i tv'et.
- Filsystemet på USB-enheden understøtter FAT16, FAT32 og NTFS.
- Filnavnet og mappenavnet vises muligvis ikke korrekt i nogle tilfælde.
- Hvis du tilslutter et digitalt Sony still-kamera, skal kameraets tilstand for USB-tilslutning indstilles til Auto eller Mass Storage. Flere oplysninger om tilstanden for USB-tilslutning findes i den vejledning, der fulgte med digitalkameraet.
- Brug en USB-lagerenhed, som er kompatibel med klassestandarderne for USB-lagerenheder.
- Hvis en valgt fil indeholder ukorrekte oplysninger eller ikke er komplet, kan den ikke afspilles.



## USB-videoforformat

- AVI (.avi)  
Video-codec: MPEG1, MPEG2, Xvid, MPEG4, H.264, Motion JPEG  
Audio-codec: PCM, MPEG1 Layer1/2, MPEG2 AAC (2-kanals), MPEG4 AAC (2-kanals), MPEG4 HE-AAC (2-kanals), Dolby Digital (2-kanals), Dolby Digital Plus(2-kanals), WMA v8, MP3
- ASF (.wmv, .asf)  
Video-codec: WMV v9, Xvid, VC-1  
Audio-codec: MP3, WMA v8
- MP4 (.mp4, .mov, .3gp)  
Video-codec: MPEG4, H.264, H.263, Motion JPEG  
Audio-codec: MPEG1 Layer1/2, MP3, MPEG2 AAC, MPEG4 AAC, MPEG4 HE-AAC
- MKV (.mkv)  
Video-codec: WMV v9, MPEG4, H.264, VC-1, VP8  
Audio-codec: PCM, MPEG1 Layer1/2, MP3, MPEG2 AAC (2-kanals), MPEG4 AAC (2-kanals), MPEG4 HE-AAC (2-kanals), Dolby Digital (2-kanals), WMA v8, Dolby Digital Plus (2-kanals), DTS, DTS 2.0, VORBIS
- WebM (.webm)  
Video-codec: VP8  
Audio-codec: VORBIS
- PS (.mpg, .mpeg, .vro, .vob)  
Video-codec: MPEG1, MPEG2  
Audio-codec: MPEG1 Layer1/2, MP3, Dolby Digital (2-kanals), Dolby Digital Plus (2-kanals), DTS, DTS 2.0
- TS (.ts, .m2ts)  
Video-codec: MPEG2, H.264, VC-1  
Audio-codec: MPEG1 Layer1/2, MP3, MPEG2 AAC, MPEG4 AAC, MPEG4 HE-AAC, Dolby Digital, Dolby Digital Plus (2-kanals), DTS, DTS 2.0

## USB-musikformat

- LPCM (.wav)
- MPEG1 audio layer3 (.mp3)
- WMA v8 (.wma)

## USB-fotoforformat

- JPEG (.jpg, .jpeg)

### Bemærk

- Afspilning af filformaterne ovenfor garanteres ikke.

# Hjemmenetværk

## Tilslutning til et hjemmenetværk

Du kan nyde forskelligt indhold (f.eks. foto-/musik-/videofiler) gemt på DLNA Certified™ medieservere. Med hjemmenetværksfunktionen kan du nyde netværksindhold i andre rum.

## Afspilning af foto/musik/video

**1** Tryk på **HOME**, og vælg derefter [Medier] → [Foto], [Musik] eller [Video] → den ønskede medieserver.

**2** Vælg filer eller mapper, der skal afspilles fra listen.

### Bemærk

- Serveren skal være DLNA Certified™.
- Filer fra en netværksenhed skal være i følgende formater:
  - Stillebilleder: JPEG
  - Musik: MP3, lineær PCM, WMA
  - Video: AVCHD, MPEG2, MPEG1, MP4 (AVC), MP4 (MPEG4), WMV
- Afhængigt af filen kan den muligvis ikke afspilles, selv ved brug af de understøttede formater.

## Renderer

Du kan vise fotos eller afspille musik- og videofiler, der er gemt på netværksenheder (f.eks. digitalkameraer, mobiltelefoner, pc) på tv-skærmen ved at betjene enheden direkte. Netværket skal også være renderer-kompatible enheder.

## Renderer Indstillinger

Tryk på **HOME**-knappen, og vælg derefter [Indstillinger] → [Systemindstillinger] → [Opsætning] → [Netværk] → [Opsætning af hjemmenetværk] → [Renderer].

## Displayindstillinger for medieservere

Vælg hjemmenetværksservere, der skal vises i Home-menuen. Der kan vises op til 10 servere.

- 1 Tryk på **HOME**-knappen, og vælg derefter [Indstillinger] → [Systemindstillinger] → [Opsætning] → [Netværk] → [Opsætning af hjemmenetværk] → [Indstillinger for servervisning].
- 2 Vælg den server, der skal vises i Enhedsvalg.

## Indstillinger

### Systemindstillinger

#### Bemærk

- Redigerbare indstillinger varierer, afhængigt af situationen. Indstillinger, der ikke er tilgængelige, er nedtonede eller vises ikke.
- Satellitfunktioner er kun tilgængelige for satellitmodeller.



### Billede

#### Billedfunktion

Indstiller en billedfunktion.

#### Nulstil alt

Nulstiller alle indstillinger for [Billede] undtagen [Billedfunktion] til standardindstillingerne.

#### Baggrundslys

Gør det muligt at justere baggrundsbelysningens lysstyrke.

#### Kontrast

Gør det muligt at øge eller reducere billedkontrasten.

#### Lys

Gør det muligt at gøre billedet lysere eller mørkere.

#### Farvemætning

Gør det muligt at øge eller reducere farveintensiteten.

#### Farvebalance

Gør det muligt at øge eller reducere grønne farvetoner og røde farvetoner.

#### Farvetemperatur

Gør det muligt at justere det hvide i billederne.

#### Skarphed

Gør det muligt at gøre billedet skarpere eller blødere.

#### Reality Creation

Justerer finhed og støj for realistisk billede.

**Opløsning:** Juster finhed og klarhed. Vælg [Manuel] for at justere virkelighedsskabelse.

#### Støjreduktion

Gør det muligt at reducere billedstøj (sne på billedet) i tilfælde af et svagt sendesignal.

#### MPEG-støjreduktion

Gør det muligt at reducere billedstøj i MPEG-komprimeret video.

#### Film-tilstand

Giver en mere jævn og ensartet billedbevægelse ved afspilning af BD- (Blu-ray Disc), DVD- eller VCR-billeder taget på film. Vælg [Auto] for at få gengivet filmbaseret indhold, som det er.

#### Bemærk

- Hvis billedet indeholder uregelmæssige signaler eller for meget støj, slukkes [Film-tilstand] automatisk, selvom [Auto] er valgt.

#### Avancerede indstillinger

Gør det muligt at angive mere detaljerede indstillinger for [Billede].

**Nulstil alt:** Nulstiller alle avancerede indstillinger til standardindstillingerne.

**Avanceret kontrastforbedring:** Justerer automatisk [Baggrundslys] og [Kontrast] til de bedst egnede indstillinger til mørke billedescener.

**Sort-korrigerings:** Fremhæver de sorte områder i billedet for at gengive en stærkere kontrast.

**Gamma:** Justerer balancen mellem lyse og mørke områder i billedet.

**Klar hvid:** Fremhæver hvide farver.

**Levende farver:** Gør farverne mere klare.

**LED Motion-tilstand:** Reducerer sløring i film ved at kontrollere kilden for LED-baggrundslys, men lysstyrken formindskes.

## Lyd

### Lydfunktion

Vælg i overensstemmelse med det indhold, som du vil høre.

### Nulstil alt

Nulstil indstillingerne [Equalizer], [Klar vokal], [Auto lydstyrke], [Balance] og [Lydstyrke offset].

### Equalizer

Gør det muligt at justere indstillingerne for lydfrekvens.

### Klar vokal

Gør stemmer tydeligere.

### Auto lydstyrke

Minimerer forskellen i lydstyrkeniveauet mellem alle programmer og reklamer.

### Balance

Gør det muligt at fremhæve venstre eller højre højtalerbalance.

### Lydstyrke offset

Gør det muligt at justere lydstyrkeniveauet på den aktuelle indgang i forhold til andre indgange.

### To-kanal lyd

Indstiller lyden fra højtaleren til [Mono], [Stereo], [A] eller [B].

#### Bemærk

- Hvis signalet er meget svagt, bliver lyden automatisk mono.
- Vælg [Mono], hvis stereolyden er støjende ved modtagelse af et NICAM-program. Lyden bliver mono, men støjen reduceres.
- Indstillingen [To-kanal lyd] huskes for hver programposition.
- Du kan ikke høre udsendelser i stereo, hvis [Mono] er valgt.

#### Tip

- Hvis du vælger andet udstyr, der er sluttet til tv'et, skal du indstille [To-kanal lyd] til [Stereo], [A] eller [B].

## Avancerede indstillinger

**Dynamikområde:** Kompenserer for forskelle i lydstyrken mellem forskellige kanaler.

#### Bemærk

- Effekten fungerer muligvis ikke eller kan variere afhængigt af programmet, uanset indstillingen for [Dynamikområde].

**Dolby Digital Plus Out:** Vælg [Auto] for at passere igennem Dolby Digital Plus stream til ARC, når Dolby Digital Plus er tilgængelig via tilsluttet lydsystem.

Mens Dolby Digital Plus sendes ud, er Digital Audio Out (optisk)\* slået fra.

Vælg [Fra] for at konvertere Dolby Digital Plus til Dolby Digital for både ARC (Lydsystem) og Digital Audio Out (optisk)\*.

**HE-AAC-lydstyrke:** Juster HE-AAC-lydstyrken.

**MPEG-lydniveau:** Justerer MPEG-lydstyrken.

\* Kun ved begrænset region/land/TV-model.

## Skærmstyring

### Skærmformat

Flere oplysninger om skærmformat findes på side 13.

### Auto-format

Ændrer automatisk [Skærmformat], så det passer til indgangssignalet.

### 4:3 som standard

Indstiller standard [Skærmformat] til 4:3-indgangssignal.

### Automatisk visningsområde

Justerer automatisk billedet til det mest velegnede skærmområde.

### Skærmområde

Justerer billedets skærmområde.

---

## Vandret position

Juster billedets vandrette position.

---

## Lodret position

Justerer billedets lodrette position.

---

## Lodret størrelse

Juster billedets lodrette størrelse, når [Skærmformat] er indstillet til [Bred zoom].

---

## PC-justering

Vælg skærmtilstand ved modtagelse af pc-indgangssignal.

---

## Kanalopsætning

### Analog opsætning

**Analog aut. programindstilling:** Gør det muligt at indstille alle tilgængelige analoge kanaler. Normalt er dette ikke nødvendigt, da kanalerne blev indstillet første gang, tv'et blev installeret. Indstillingen gør det dog muligt at gentage programindstillingen (hvis du f.eks. skal finde nye kanaler efter en flytning, eller hvis udbyderen tilbyder nye kanaler).

**Manuel programindstilling:** Tryk på **PROG +/-** for at vælge kanalens programnummer, før du vælger [Tv-system]/[Kanal]/[AFT]/[Lydfilter]/[Udelad]/[Farvesystem]. Du kan ikke vælge et programnummer, der er indstillet til [Udelad].

#### Program:

Indstil programkanalerne manuelt.

#### Signalniveau:

Viser signalniveauet for det program, der i øjeblikket ses.

**Programsortering:** Gør det muligt at ændre den rækkefølge, som kanalerne lagres i på tv'et.

---

## Digital opsætning

### Digital programindstilling:

#### Digital automatisk programindstilling

Stiller ind på alle tilgængelige digitale kanaler. Med denne indstilling kan du indstille tv'et efter en flytning eller søge efter nye kanaler, som er blevet lanceret af udbydere.

#### Autom. programindstillingsområde

[Normal]: Søger efter tilgængelige kanaler i dit område/land.

[Fuld]: Søger efter tilgængelige kanaler uanset område/land.

#### Bemærk

- Du kan køre [Digital automatisk programindstilling], når du er flyttet til et nyt sted, har skiftet udbyder, eller hvis du vil lede efter nye kanaler, der lige er udbudt.

#### Redigering af programliste

Fjerner uønskede digitale kanaler, der er gemt på tv'et, og ændrer rækkefølgen af de digitale kanaler, der er gemt på tv'et.

#### Manuel indstilling

Gør det muligt at indstille de digitale kanaler manuelt.

### Undertekstoplysning:

#### Undertekst-indstilling

Hvis [Hørehæmmet] er valgt, vises der muligvis undertekster med visuelle hjælpefunktioner (hvis tv-kanalerne sender sådanne oplysninger).

#### Primære foretrukne sprog

Vælg foretrukne sprog, som underteksterne skal vises på.

#### Sekundære foretrukne sprog

Vælg sekundære foretrukne sprog, som underteksterne skal vises på.

### Lydopsætning:

#### Lydtype (synstolkning)

##### Normal

Giver normal lydtype.

##### Synstolkning

Giver en lydbeskrivelse (fortælling) af visuelle oplysninger, hvis tv-kanalen sender sådanne oplysninger.

##### Hørehæmmet

Skifter til udsendelse for hørehæmmede, når [Hørehæmmet] er valgt.

### Oplæste undertekster

Skifter til udsendelse med oplæsning af undertekster, hvis tv-kanalerne udsender sådanne oplysninger.

### Primære foretrukne sprog

Gør det muligt at vælge det foretrukne sprog, der skal bruges til et program.

Nogle digitale kanaler sender et program på flere forskellige sprog.

### Sekundære foretrukne sprog

Gør det muligt at vælge det sekundære foretrukne sprog, der skal bruges til et program. Nogle digitale kanaler sender et program på flere forskellige sprog.

### Miksningsniveau

Justerer tv'ets udgangsniveau for primær lyd og lydbeskrivelser.

### Tip

- Denne indstilling er kun tilgængelig når [Synstolkning] i [Lydtype (synstolkning)] er indstillet.

### Opsætning af Guide:

#### Opdater Guide i standby

Tv får EPG-data i standbytilstand.

### Teknisk opsætning:

#### Automatisk tjenesteopdatering

Gør det muligt for tv'et at registrere og gemme nye digitale tjenester, efterhånden som de bliver tilgængelige.

#### Erstatning af tjenester

Vælg [Til] for automatisk at skifte kanal, når sendestationen sender det viste program på en anden kanal.

#### Overførsel af programliste

Importer eller eksporter indstillede programmer ved hjælp en USB-enhed.

### Konfiguration af satellit:

Gør det muligt at indstille satellitkanaler automatisk.

#### Digital satellittuning

Stiller ind på alle tilgængelige satellittjenester.

Med denne indstilling kan du indstille tv'et efter en flytning eller søge efter nye kanaler, som er blevet lanceret af udbydere.

### Bemærk

- Du kan bestemme installationstypen, og opsætte tuningsindstillingerne i henhold til indstillingerne nævnt herunder:

#### Antennekonfiguration

Gør det muligt at vælge enkeltkabeldistribution, fast antenne eller DiSEqC.

Typen på din satellitinstallation kan være enkeltkabeldistribution, fast antenne eller DiSEqC.

Enkeltkabelinstallationer gør det muligt at hente satellitprogrammer fra flere modtagere over et enkelt koaksialkabel. Hver modtager eller tuner er tildelt et "brugerbånd".

DiSEqC-installationer gør det muligt at tilslutte flere satellitparaboler eller LNB'er, hvis du har dem, og vælge mellem dem ved brug af tv-styringen.

Fast antenne er normalt den enkleste installationstype, hvor der er en satellitparabol og LNB.

#### Bånd

Antallet af brugerbånd tildelt tv'et eller tuneren.

#### Båndfrekvens

Frekvensen af brugerbåndet tildelt tv'et eller tuneren.

#### Anden (Generel satellit)

Tv'et vil søge efter satellittjenester baseret på gruppe af generelle indstillinger.

#### DiSEqC-styring

Indstillinger for styring af ekstra satellitudstyr så som satellitvælgeromskiftere.

#### Scanningstype

Fuld scanning udfører en scanning af alle tilgængelige satellitfrekvenser.

Netværksscanning udfører en scanning baseret på prædefinerede netværksparametre.

Med manuel scanning kan du indstille scanningsfrekvensen og andre transponderparametre.

### Tip

- Hvis der mangler tjenester efter denne netværksscanning, gennemfør en fuld scanning.

### Rediger liste over satellitprogrammer

Fjerner uønskede satellittjenester, der er gemt på tv'et, og ændrer rækkefølgen af de satellittjenester, der er gemt på tv'et.

### Autom. satellittjenesteopdatering

Gør det muligt for tv'et at registrere og gemme nye satellittjenester, efterhånden som de bliver tilgængelige.

## Manuel tjenesteopdatering (gemmer favoritter og timere)

Søger manuelt efter tilgængelig tjenesteopdatering.

## CA-modulopsætning:

Gør det muligt at få adgang til en tv-betalingskanal, når du har en CAM-enhed (Conditional Access Module) og et visningskort.

## PIN til CA-modul:

Gør det muligt at indtaste den 8-cifrede PIN for CAM-enhed (Conditional Access Module), som skal gemmes på tv'et.

## Slet tjenesteliste:

Sletter en tjenesteliste. Vælg [Ja] for at slette.

## Opsætning af interaktivt program:

Den interaktive applikationstjeneste tilbyder digital tekst og grafik i høj kvalitet samt avancerede funktioner. Tjenesten understøttes af udbydere.

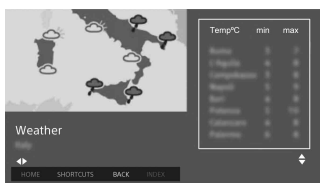

## Interaktivt program

Muliggør visning af programmer med interaktive tjenester.

## Automatisk opstartprogram

Starter udsendelsesrelaterede applikationer automatisk.

## Applikation (Prog. [current program])

Muliggør den interaktive applikationstjeneste for det aktuelle program.

## Bemærk

- Den interaktive tjeneste er kun tilgængelig, hvis den udbydes af sendestationen.
- Tilgængelige funktioner og skærmindhold varierer afhængigt af sendestationen.

## HbbTVFortroligheds-opsætning:

### Spør ikke

Lad TV'et kommunikere med tredjepartsserveren på sporing af TV'et.

### Bemærk

- Sporingssaktiviteten er afhængig af tredjepartsserveren. Hvis serveren er indstillet som ikke sporbar, vil ingen ændringer blive afspejlet på denne funktion.

### Bloker tredjeparts-cookies

Bloker tredjepartscookies For at fjerne blokeringen af tredjepartscookies, skal du vælge [Fra].

### Fast lager

Tillader HbbTV-programmet at gemme data. For at slette de lagrede data, skal du vælge [Fra].

---

## FM Radio Set-up (kun for Rusland eller Ukraine)

Forudindstiller op til 30 FM-radiokanaler, som kan modtages i dit område.

**Aut. programindstilling:** Gør det muligt at indstille og gemme alle tilgængelige kanaler automatisk.

**FM Radio Presets:** Gør det muligt at indstille og gemme alle tilgængelige kanaler automatisk en ad gangen.

## Bemærk

- Skift til FM-radio ved hjælp af Home (menu) for at aktivere denne funktion (side 15), og forudindstil derefter dine ønskede FM-radiokanaler i overensstemmelse med trinnene, som nævnt ovenfor.

## Børnelås

### PIN-kode

Indstiller en PIN-kode til at blokere kanaler, eksterne indgange, internettjenester og alle indstillinger i forbindelse med kanalindstilling. Brug **0-9** på fjernbetjeningen for at indtaste en firecifret PIN-kode.

---

### Skift PIN-kode

Gør det muligt at ændre din PIN-kode.

---

## Forældrevurdering

Indstiller en aldersbegrænsning for visning. Indtast den korrekte PIN-kode for at se et program, som er vurderet til en højere alder end den, som du angiver.

---

## Opsæt beskyttelse

Aktiverer eller deaktiverer beskyttelse på programrelaterede handlinger.

---

## Lås digital program

Gør det muligt at låse en digital kanal, så den ikke kan vises. Vælg [Ulåst] for at se en blokeret kanal.

---

## Lås satellitprogram

Gør det muligt at låse et satellitprogram, så det ikke kan vises. Vælg [Ulåst] for at se et låst program.

### Bemærk

- For at se et låst program, indtast PIN-koden eller vælg [Programmet er låst.] i [Børnelås] for at låse det op.

---

## Lås for ekstern indgang

Låser eksternt indhold, så det ikke kan vises. Vælg [Ulåst] for at se en ekstern indgang.

### Bemærk

- Indtastning af korrekt PIN-kode for en blokeret kanal eller ekstern indgang deaktiverer funktionen [Børnelås] midlertidigt. Sluk og tænd tv'et for at aktivere indstillingerne for [Børnelås] igen.

### Tip

- Se side 35, hvis du mister din PIN-kode.

---

## Børnesikring af optagne titler (kun for Storbritannien)

Du kan spærre optaget indhold ved at få vist en vejledning, som kræver indtastning af kodeord for at få adgang.

---

## Internetlås

Gør det muligt at låse internetindhold, så det ikke kan vises. Vælg [Ulåst] for at se internetindhold.

## Opsætning

### Netværk

**Netværksopsætning:** Angiver netværksstatusindstillinger.

**IPv6/IPv4-prioritet:** Skift mellem [IPv6] og [IPv4 (anbefales)].

### Bemærk

- For at bruge netværket med [IPv6] skal du vælge [IPv6] og derefter vælge [Nem] i [Opsætning af netværk].
- Når IPv6 er valgt, kan HTTP-proxy ikke indstilles.
- Når IPv6 er valgt, kan visse internetsider, applikationer eller vist indhold ikke vises.

**Indbygget Wi-Fi:** Slår det indbyggede trådløse LAN [Til] eller [Fra].

Indstil til [Fra], hvis du ikke bruger det indbyggede trådløse LAN.

Når du skifter fra [Fra] til [Til], skal du foretage indstillingerne under [Netværksopsætning].

**Wi-Fi Direct:** Slår Til/Fra for at tilslutte dit tv til Wi-Fi Direct-enheder så som pc, mobiltelefon eller digitalkamera.

**Wi-Fi Direct-indstillinger:** Indstil for at tilslutte en Wi-Fi Direct-enhed til tv'et ved hjælp af funktionen Wi-Fi Direct. Tryk på knappen **OPTIONS**, og vælg [Manuel], hvis du ikke kan oprette forbindelse.

**Enhedsnavn:** Skift navnet på tv'et, som vises på den tilsluttede enhed.

**Opdater internetindhold:** Opretter forbindelse til internettet for at modtage tilgængelige internetindholdstjenester.

### Opsætning af hjemmenetværk:

#### Indstillinger for servervisning

Viser listen over tilsluttede servere. Du kan vælge den server, der skal vises i Enhedsvalg.

#### Serverdiagnosticering

Diagnosticerer, om tv'et kan sluttes til hver server på hjemmenetværket.

### Fjernstart

Denne funktion tillader tilsluttede enheder på hjemmenetværket at tænde for tv'et.

### Bemærk

- Standby-forbruget vil stige, hvis [Til] indstilles.

### Renderer

#### Renderer-funktion

Lader TV'et afspille mediefiler på en enhed (f.eks. digitalt stillkamera).

#### Renderer-adgangskontrol

Giver adgang fra en angivet kontrolenhed.

#### Renderer-opsætning

Justerer de detaljerede indstillinger for [Renderer-opsætning].

---

## Privatlivspolitik

Vælg [Enig] eller [Uenig] for privatlivspolitikken. (side 12)

---

## Indstillinger for fotoramme

**Visning:** Gør det muligt at vælge visning. Se side 14.

**Visning af ur:** Gør det muligt at vælge visning af ur.

### Bemærk

- Denne indstilling er tilgængelig, når [Visning] er sat til [Billede og ur] eller [Ur i fuld skærm].

**Lydprogram:** Gør det muligt at indstille [FM Radio], [Musik] eller [Fra] som lydprogram.

**Valg af billede:** Gør det muligt at vælge billede.

**Valg af musik:** Gør det muligt at vælge musik.

**Indstilling for diasshow:** Gør det muligt at vælge mellem visning af diasshow eller enkel visning af foto.

**Indstilling for musikafspilning:** Gør det muligt at vælge mellem afspilning af alle spor eller et enkelt spor.

**Varighed:** Gør det muligt at vælge en periode hvorefter tv'et automatisk skifter til standby.

**Første ugedag:** Indstiller [Søndag] eller [Mandag] som første ugedag i kalenderen.

---

## Automatisk start af USB

Når en USB-enhed er tilsluttet USB-porten, skal du vælge [Til] for automatisk at se miniaturebilledet for den sidst afspillede foto/musik/videofil.

---

## Ur/timere

Indstil timer og ur.

**Sleeptimer:** Indstiller tiden i det antal minutter, som tv'et skal forblive tændt, før det slukker automatisk.

**Aut. tænd:** Tænder for tv'et fra standby på et tidspunkt, som du har bestemt, og indstillet på en kanal eller indgang efter dit valg. Sørg for at indstille det korrekte klokkeslæt, før du indstiller denne funktion.

**Ur-indstilling:** Indstiller nuværende klokkeslæt og dato.

### Auto/Manuel

Vælg [Manuel] for at indstille den aktuelle tid manuelt.

### Automatisk tidszone

Gør det muligt at indstille, om tidszonen, som du befinder dig i, skal vælges automatisk eller ej.

**Til:** Skifter automatisk mellem sommertid og vintertid efter kalenderen.

**Fra:** Tiden vises efter den tidsforskel, der er indstillet med [Tidszone].

### Automatisk sommertid

Gør det muligt at indstille, om skiftet mellem sommertid og vintertid skal ske automatisk.

### Dato

Indstil nuværende dato.

### Tid

Indstil nuværende klokkeslæt.

### Tidszone

Gør det muligt at vælge den relevante tidszone manuelt, hvis den er forskellig fra standardtidszonen for dit land/område.

---

## Optagelsesindstillinger (Funktionen ikke tilgængelig i Italien)

Til at oprette og slette HDD for optagefunktionen.



---

## Automatisk opstart

Starter proceduren for startopsætning. Med denne indstilling kan du indstille tv'et efter en flytning eller søge efter nye kanaler, som udbyderen har gjort tilgængelig på et senere tidspunkt.

---

## Sprog/Language

Gør det muligt at vælge det sprog, som menuerne skal vises på.

---

## Startlogo

Vælg [Til] for at få vist logoet, når tv'et tændes. Vælg [Fra] for at deaktivere.

---

## LED-indikator

Vælg [Til] for at tænde LED-indikatoren. Vælg [Fra] for at deaktivere.

---

## AV-opsætning

**AV-indstillinger:** Gør det muligt at tildele indgangen på eksternt udstyr et navn.

**Aktivér:** Vælg [Auto] for kun at få vist navne, når udstyret er tilsluttet, eller [Altid] for at få vist navne, uanset om udstyret er tilsluttet.

**Farvesystem:** Vælger farvesystem alt efter composite-videosignalet fra indgangskilden.

**Højtaler:** Vælg, om lyden skal udsendes fra tv-højtalerne eller eksternt lydudstyr.

**Hovedtelefon-/lydudgang:** Indstiller, om lyden skal udsendes fra hovedtelefoner, eksterne lydsystemer eller aktiv subwoofer tilsluttet til tv'et. Fjern hovedtelefoner fra tv'et, hvis du vælger [Lydudgang] eller [Subwoofer].

**Hovedtelefonafbryder:** Slår tv'ets indbyggede højtalere til/fra, når der slutes hovedtelefoner til tv'et.

**Hovedtelefonlydstyrke:** Justerer lydstyrken for hovedtelefonerne.

### Bemærk

- Denne funktion er ikke tilgængelig, hvis [Hovedtelefon-/lydudgang] er indstillet til [Lydudgang] eller [Subwoofer].

## Lydudgang:

**Variabel:** Hvis du bruger et eksternt lydsystem, kan lyden, som udsendes fra audio out, styres ved hjælp af tv'ets fjernbetjening.

**Fast niveau:** Lyden, som udsendes fra tv'et, er fast. Brug lydmodtagerens lydreguleringsknap til at justere lydstyrken (og andre lydindstillinger) via lydsystemet.

### Tip

- Denne funktion er ikke tilgængelig, hvis [Hovedtelefon-/lydudgang] er indstillet til Lydudgang.

**Digital lydudgang:** Gør det muligt at indstille lydsignalet, som udsendes ved at tilslutte ved hjælp af digitalt audio output (optisk) -kabel eller HDMI-kabel. Indstil til [Auto] ved tilslutning af udstyr, som er kompatibelt med Dolby Digital eller DTS. Indstil til [PCM] ved tilslutning af udstyr, som ikke er kompatibelt med Dolby Digital eller DTS.

**Tv'ets placering:** Gør det muligt at forbedre højtalerindstillinger ved indstilling som [Tv-fod] eller [Vægmontering] i overensstemmelse med tv'ets placering.

---

## BRAVIA Sync-indstillinger

Gør det muligt for tv'et at kommunikere med udstyr, som er kompatibelt med funktionen BRAVIA Sync-kontrol, og som er tilsluttet tv'ets HDMI-porte. Bemærk, at kommunikationsindstillinger også skal udføres på det tilsluttede udstyr.

**BRAVIA Sync-styring:** Gør det muligt at indstille, om betjening af tv'et og det tilsluttede udstyr, som er kompatibelt med BRAVIA Sync-kontrol, skal samles eller ej. Ved indstilling til [Til] er følgende funktioner tilgængelige. Hvis det specifikke Sony-udstyr, som er kompatibelt med BRAVIA Sync-kontrol, tilsluttes, gælder denne indstilling automatisk for det tilsluttede udstyr.

**Sluk enheder automatisk:** Ved indstilling til [Til] slukkes det tilsluttede udstyr, som er kompatibelt med BRAVIA Sync-kontrol, når tv'et skifter til standby.

**Tænd TV automatisk:** Ved indstilling til [Til] tændes tv'et, når du tænder det tilsluttede udstyr, som er kompatibelt med BRAVIA Sync-kontrol.

**BRAVIA Sync-enhedsliste:** Viser en liste over tilsluttet udstyr, som er kompatibelt med BRAVIA Sync-kontrol. Vælg [Aktiver] for at opdatere [BRAVIA Sync-enhedsliste].

**Enhedskontrolknapper:** Vælg knapfunktioner på tv'ets fjernbetjening, der skal bruges til at betjene det tilsluttede udstyr.

#### Ingen

Deaktiverer betjening med tv'ets fjernbetjening.

#### Normal

Til grundlæggende handlinger, f.eks. navigeringsknapper (op, ned, til venstre eller til højre osv.).

#### Indstillingsknapper

Til grundlæggende handlinger og betjening af kanalrelaterede knapper, f.eks. **PROG +/-** eller **(0-9)** osv. Nyttig, når du skal betjene en tuner eller set-top-boks osv. med fjernbetjeningen.

#### Menuknapper

Til grundlæggende handlinger og betjening af knapperne

#### HOME/OPTIONS.

Nyttig, når du skal vælge menuer på en BD-afspiller osv. med fjernbetjeningen.

#### Indstill.- og menuknapper

Til grundlæggende handlinger og betjening af kanalrelaterede knapper og knappen **HOME/OPTIONS**.

#### Bemærk

- Noget udstyr med [BRAVIA Sync-styring] understøtter ikke funktionen [Enhedskontrolknapper].

## Kundeservice

Giver oplysninger om tv'ets model, software og andet. Se side 26 for flere oplysninger.



## Nulstil alt

Nulstiller de aktuelle økoindstillinger til standardindstillingerne.

## Strømsparefunktion

Reducerer tv'ets strømforbrug ved at justere baggrundslýset.

Billedet slukker, hvis du vælger [Sluk billede]. Lyden påvirkes ikke.

## Standby for passivt tv

Slukker tv'et, når det har været passivt i et bestemt stykke tid.

## Kundeservice

### Modelnavn

Viser tv'ets modelnavn.

### Softwareversion

Viser tv'ets aktuelle softwareversion.

### Digital

Vælg [Systemoplysninger] for at få vist digitale kanaloplysninger om dit tv.

### Eksterne indgange

Vælg [Vis AV-indstillinger] for at vise eller administrere tv-indgangen.

### Billedtjek

**Vis prøvebillede:** Gør det muligt at kontrollere billedbetingelserne på skærmen.

### Softwareopdatering

Opdaterer tv-systemet ved hjælp af USB-hukommelse eller via netværk.

#### Bemærk

- Softwareopdatering via internettet kan variere afhængigt af region/land/TV-model.
- Besøg Sonys support-webside for opdatering af softwaren.

### Automatisk softwaredownload

Vælg [Til] for at downloade software automatisk. Vælg [Fra] for at deaktivere.

---

## **Fabriksindstillinger**

Nulstiller alle indstillinger til fabriksindstillinger. Når denne handling er udført, vises skærmen for startopsætning.

### **Bemærk**

- Du må ikke slukke tv'et under nulstillingen eller trykke på knapper (tager ca. 30 sekunder).

---

## **Initialiser personlig information**

Du kan slette dine personlige oplysninger gemt i tv'et.

---

## **Produktsupport**

Gør det muligt at få vist tv'ets produktoplysninger.

## Tilslutningsdiagram

Du kan slutte et bredt udvalg af ekstraudstyr til tv'et.

### Bemærk

- Afhængigt af tv-modellen kan tilslutning af en stor USB-enhed forstyrre andre tilsluttede enheder ved siden af den.
- Ved tilslutning af en stor USB-enhed, skal du kun tilslutte 1 USB-stik.

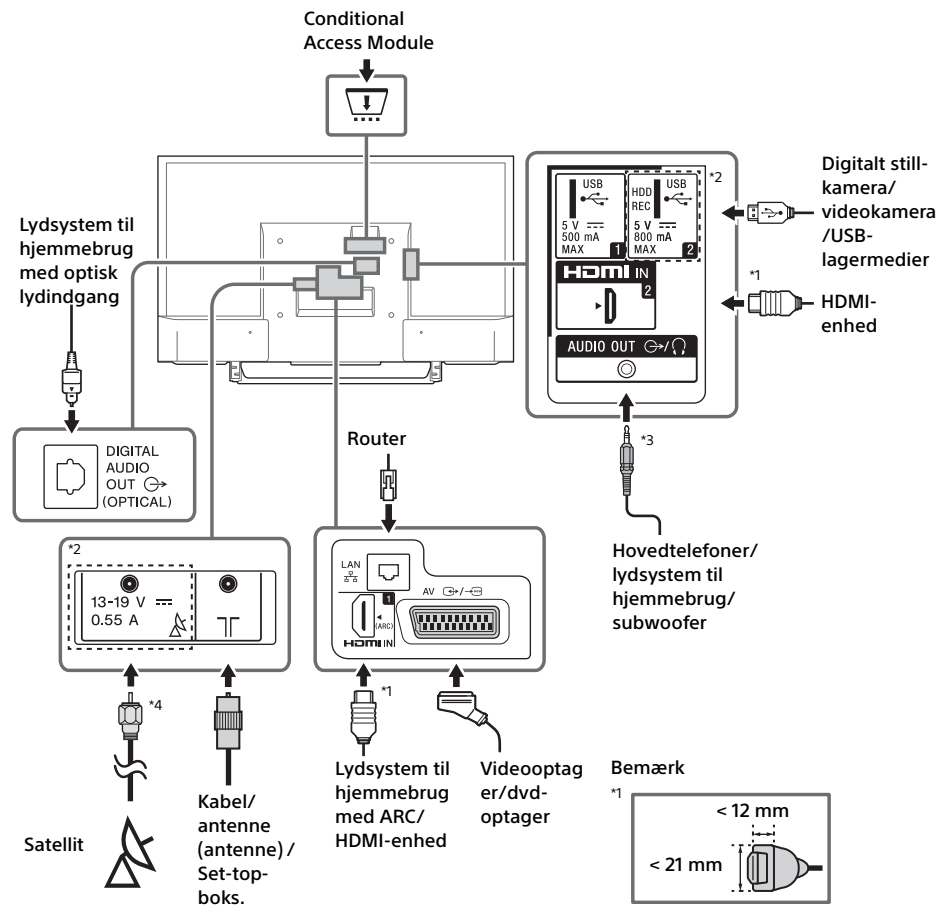

### Bemærk

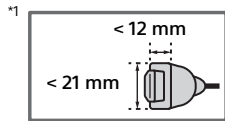

\*2 Terminaler, etiketter og funktioner kan variere afhængigt af land/region/tv-model.

\*3 Understøtter kun 3-polede stereo-minijack.



## Billedkvalitet

- AV-kompositions-kabel
- Komponentkabel
- HDMI-kabel
- Antennekabel







SD-videoer (standardopløsning) har billedsignaler med en lodret opløsning på 480 (NTSC) eller 576 (PAL/SECAM) linjer.



HD-videoer (høj opløsning) har billedsignaler med en lodret opløsning på 720 eller 1.080 linjer.

DK

## Brug af lyd- og videoudstyr

- 1 Tænd det tilsluttede udstyr.
- 2 Tryk  for at få indgangskilden vist.
- 3 Tryk på / og derefter  for at vælge den ønskede indgangskilde.  
Det markerede punkt vælges, hvis der går 5 sekunder uden betjening.

### Bemærk

- Ved tilslutning af et digitalt lydsystem, som ikke er kompatibelt med ARC-teknologien (Audio Return Channel - lydreturkanal), ved hjælp af et HDMI-kabel skal et optisk lyd-kabel tilsluttes DIGITAL AUDIO OUT (OPTICAL)\* for at opnå digital lyd.
- Ved tilslutning med et HDMI-kabel skal du sørge for at bruge et HighSpeed HDMI-kabel med logo for kabeltype (SONY-kabel anbefales).
- Ved tilslutning af monoudstyr tilsluttes lyd-kablet til L-stikket (mono).

\* Kun ved begrænset region/land/TV-model.





## Brug af BRAVIA Sync-enheder

Ved tilslutning af tv'et til BRAVIA Sync-kompatibelt udstyr kan du betjene dem sammen.

Sørg for at lave de nødvendige indstillinger på forhånd. Indstillingerne for BRAVIA Sync-kontrol skal konfigureres på både tv'et og det tilsluttede udstyr. Se [BRAVIA Sync-indstillinger] (side 25) for indstillinger på tv-siden. Se betjeningsvejledningerne for det tilsluttede udstyr for indstillinger på det tilsluttede udstyrs side.

## Brug af skærmspejling

Skærmspejling viser skærmen for en kompatibel enhed (f.eks. smartphone) på den store tv-skærm ved hjælp af Miracast-teknologi. Der kræves ingen trådløs router (eller adgangspunkt) for at bruge denne funktion.

- 1 Tryk på knappen /, og vælg derefter [Skærmspejling] ved hjælp af knapperne /.

- 2 Betjen enheden, som er kompatibel med skærmspejling, for at oprette forbindelse med tv'et. Når forbindelsen er oprettet, vises enhedsskærmen på TV'et.

### Lav liste over tilsluttede enheder/afregistrer enheder

Når venteskærmen for skærmspejling vises, skal du trykke på **OPTIONS** og derefter vælge [Vis enhedsliste/Slet].

Vælg enheden, som skal slettes, i listen, og tryk derefter på  for at afregistrere en enhed. Vælg derefter [Ja] i bekræftelsesvinduet.

### Vis registreringsmeddelelse, når du prøver at forbinde en enhed med tv'et

Ved at aktivere denne funktion undgås, at en uønsket enhed tilsluttes.

Når standbyskærmen for skærmspejling vises, skal du trykke på **OPTIONS** og derefter vælge [Registreringsmeddelelse] → [Til].

Bemærk, at du ikke kan tilslutte enheden, når du først har afvist en registreringsanmodning fra en enhed, medmindre du sletter den fra enhedslisten.

### Ændring af båndindstilling (for eksperter)

Når standbyskærmen for skærmspejling vises, skal du trykke på **OPTIONS** og derefter vælge [Indstillinger for bånd].

### Bemærk

- De tilsluttede enheder skal stemme overens med følgende:
  - Enheder, som erpatible med skærmspejling: 2,4 GHz-forbindelse (5 GHz understøttes ikke).
- For oplysninger om, hvilket trådløst bånd din enhed understøtter, henvises til enhedens betjeningsvejledning.

## Vægmontering af tv'et

Tv'ets betjeningsvejledning viser trin til klargøring af tv'et, før vægmonteringen.

### Til kunderne:

Af hensyn til produktets og den generelle sikkerhed anbefaler Sony på det kraftigste, at monteringen af tv'et udføres af en Sony-forhandler eller en autoriseret installatør. Du må ikke forsøge at montere det selv.

### Til Sony-forhandlere og installatører:

Vær opmærksom på sikkerheden under montering, vedligeholdelse og eftersyn af produktet.

Monteringen af dette produkt kræver tilstrækkelig ekspertise. Dette er især vigtigt, når du skal finde ud af, om væggen kan bære tv'ets vægt. Monteringen af dette produkt skal udføres af en Sony-forhandler eller autoriseret installatør under hensyntagen til sikkerheden. Sony er ikke ansvarlig for beskadigelse eller personskade, der opstår som følge af forkert håndtering eller forkert montering.

DK

Brug dit Beslag til vægmontering SU-WL450 (medfølger ikke) til vægmontering af tv'et. Når du fastgør dit Beslag til vægmontering, skal du læse den Betjeningsvejledning og det Monteringsark, der fulgte med dit Beslag til vægmontering.



Se følgende websted for vejledning til montering af din tv-models beslag til vægmontering:  
[www.sony.eu/tv/wall-mount-bracket-manual](http://www.sony.eu/tv/wall-mount-bracket-manual)

## Yderligere oplysninger

### Fejlfinding

**Hvis LED-lampen blinker rødt, skal du tælle, hvor mange gange den blinker (interval på tre sekunder).**



Hvis LED-lampen blinker rødt, skal du nulstille tv'et ved at trække strømledningen ud af tv'et i to minutter og derefter tænde tv'et. Hvis problemet ikke forsvinder, skal du kontakte forhandleren eller et Sony-servicecenter og oplyse antallet af gange LED-lampen blinker rødt (interval på tre sekunder). Tryk på  på tv'et for at slukke det, træk strømledningen ud, og informer forhandleren eller et Sony-servicecenter om problemet.

**Hvis LED-lampen ikke blinker, skal du kontrollere punkterne som følger.**

Hvis problemet fortsætter, skal tv'et efterses af en autoriseret servicetekniker.

### Billede

**Intet billede (skærmen er mørk) og ingen lyd**

- Kontroller antennen/kabelforbindelsen.
- Slut tv'et til stikkontakten, og tryk på  på tv'et eller  på fjernbetjeningen.

**Der vises intet billede eller ingen menuoplysninger på skærmen fra udstyr, som er tilsluttet videoindgangsstikket**

- Tryk på  for at få vist listen over tilsluttet udstyr, og vælg derefter den ønskede indgang.
- Kontroller forbindelsen mellem ekstraudstyret og tv'et.

**Dobbeltbillede eller ghosting**

- Kontroller antennen (antenne)/kabelforbindelsen, placering eller retning.

**Der er kun sne og støj på skærmen**

- Kontroller, om antennen er knækket eller bøjet.
- Kontroller, om antennen er ved at være slidt (tre til fem år ved normal brug, et til to år ved kysten).

**Forvrænget billede (stiplede linjer eller striber)**

- Hold tv'et væk fra elektriske støjkilder som f.eks. biler, motorcykler, hårtørrere eller ekstraudstyr.
- Når du vælger en placering til ekstraudstyret, skal du sørge for, at der er afstand mellem ekstraudstyret og tv'et.
- Kontroller antennen/kabelforbindelsen.
- Placer antennekablet væk fra andre tilslutningskabler.

**Støj på billedet eller lyden under visning af en tv-kanal**

- Juster [AFT] (Automatic Fine Tuning - automatisk finindstilling) for at opnå en bedre billedmodtagelse. Denne funktion er kun til analoge TV-kanaler.

**Små, sorte prikker og/eller lyse prikker på skærmen**

- Billedet på en skærm består af pixel. Det er ikke en fejl, at der vises meget små sorte og/eller lyse prikker (pixel) på skærmen.

**Billedets konturer er forvrænget**

- Vælg en anden indstilling for [Film-tilstand] til andre indstillinger (side 18).

**Programmerne vises i sort-hvid**

- Vælg [Nulstil alt] (side 18).

**Der vises intet billede fra det tilsluttede udstyr på skærmen**

- Tænd det tilsluttede udstyr.
- Kontroller kabelforbindelsen.
- Tryk på  for at få vist listen over tilsluttet udstyr, og vælg derefter den ønskede indgang.
- Sæt hukommelseskortet eller en anden lagerenhed korrekt i digitalkameraet.
- Brug et hukommelseskort til et digitalt still-kamera eller en anden lagerenhed, som er blevet formateret i overensstemmelse med betjeningsvejledningen, som fulgte med det digitale still-kamera.
- Funktioner garanteres ikke for alle USB-enheder. Funktionerne kan også være forskellige afhængigt af USB-enhedens funktioner eller de videoer, der afspilles.

**Kan ikke vælge det tilsluttede udstyr i menuen eller kan ikke skifte indgang**

- Kontroller kabelforbindelsen.



## Lyd

### Ingen lyd, men godt billede

- Tryk på  $\triangleleft$  +/- eller  $\otimes$  (Lydløs).
- Kontroller, om [Højtaler] under [AV-opsætning] er indstillet til [TV-højtaler] (side 25).
- Kontroller, om hovedtelefonens stik er sluttet til tv'et.

### Ingen lyd eller støjende lyd

- Kontroller, om tv-systemindstillingen er passende (side 19).

## Kanaler

### Den ønskede kanal kan ikke vælges

- Skift mellem digital og analog tilstand, og vælg den ønskede digitale/analoge kanal.

### Nogle af kanalerne er tomme

- Kanalen er kun til kodede tjenester/abonnementstjenester. Brug af kanalen kræver abonnement på en betalings-tv-tjeneste.
- Kanalen bruges kun til data (intet billede eller ingen lyd).
- Kontakt sendestationen for transmissionsoplysninger.

### Digitale kanaler vises ikke

- Kontakt en lokal installatør for at få oplysninger om, hvilke digitale udsendelser der sendes i dit område.
- Opgrader til en højere antenneforstærkning.

### For at ændre tuningsområdet (om tilgængeligt, afhænger af region/land)

- Tryk på knappen **HOME**, vælg herefter → [Kanalopsætning] → [Digital opsætning] → [Digital programindstilling] → [Autom. programindstillingsområde]. [Normal]  
Søger efter tilgængelige kanaler i dit område/land.  
[Fuld]  
Søger efter tilgængelige kanaler uanset område/land.

### Bemærk

- [Automatisk tjenesteopdatering], om tilgængeligt, afhænger af region/land.

### Tip

- Du kan køre [Digital automatisk programindstilling], når du er flyttet til et nyt sted, har skiftet udbyder, eller hvis du vil lede efter nye kanaler, der lige er udbudt.

- Det anbefales at indstille [Digital opsætning] → [Teknisk opsætning] → [Automatisk tjenesteopdatering] til [Til] for at tillade, at nye digitale tjenester tilføjes automatisk, når de bliver tilgængelige. Hvis indstillingen er [Fra], vil du få en besked om nye digitale tjenester, der vises som en skærmeddelelse, men tjenesten vil ikke automatisk blive tilføjet. Om denne funktion er tilgængelig afhænger af region/land. Hvis ikke tilgængelig, udfør [Digital automatisk programindstilling] for at tilføje nye tjenester.

## Netværk

### \* Kan ikke bruge VOD-tjeneste under optagelse.

### Hvilke slags enheder kan tilsluttes og anvende skærmspejlingsfunktionen?

- Enheder, der er kompatible med Sony-skærmspejling (Xperia), kan tilsluttes.

### Video eller lyd falder sommetider ud

- Enheder, der udsender radiobølger, såsom andre trådløse LAN-enheder eller mikrobølgeovne, kan forstyrre skærmspejlingsfunktionen ved brug af trådløst LAN. Hold tv'et eller enheder, der er kompatible med Sony-skærmspejling (Xperia), væk fra sådanne enheder, eller sluk dem, hvis det er muligt.
- Kommunikations hastigheden kan ændres afhængigt af afstand eller forhindringer mellem enheder, enhedskonfiguration, radiobølgeforhold, overbelastning på linjen, eller hvilken enhed du bruger. Der kan være udfald i kommunikationen på grund af radiobølgeforholdene.

### Noget betalt indhold kan ikke afspilles

- Kildeenheden skal være kompatibel med HDCP (High-bandwidth Digital Content Protection) 2,0/2,1-systemet. Noget betalt indhold kan muligvis ikke vises via en ikke-kompatibel kildeenhed.

### Apps er utilgængelige

- Kontroller, at LAN-kablet og netledningen på routeren/modemet\* er korrekt tilsluttet.
- \* Din router/dit modem skal være indstillet på forhånd for at oprette forbindelse til internettet. Kontakt din internetudbyder for router-/modemindstillinger.
- Prøv at bruge apps senere. App-indholdsudbyderens server kan være ude af drift.

## **Nogle gange er videostreamingkvaliteten dårlig, når du bruger trådløst LAN**

- Den trådløse netværksforbindelses kvalitet varierer afhængigt af afstand eller forhindringer (f.eks. vægge) mellem tv'et og den trådløse router (access point), miljøforstyrrelser og kvaliteten af den trådløse router (access point).

## **Trådløs LAN-forbindelse mislykkes, eller radiomodtageforhold er dårlige**

- Kontroller placeringen af tv'et og den trådløse router (access point). Signalforholdene kan blive påvirket af følgende årsager.
  - Andre trådløse enheder, mikrobølger, fluorescerende lys osv. findes i nærheden.
  - Der er gulve eller vægge mellem den trådløse router (access point) og tv'et. Hvis problemet fortsætter, selv efter ovenstående kontrol, kan du prøve lave en kablet LAN-forbindelse.

## **Dårligt billede på internetvideo**

- Kvaliteten afhænger af den originale video, som leveres af internetudbyderen, og din forbindelses båndbredde.

## **Noget internetindhold viser tab af detaljer, især ved hurtige bevægelser eller mørke scener**

- Videokvalitet og billedstørrelse afhænger af bredbåndshastigheden og indholdsleverandørernes levering.

## **God billedkvalitet, men ingen lyd på internetindhold**

- Kvaliteten afhænger af det originale indhold, som leveres af internetudbyderen, og din forbindelses båndbredde.
- På grund af egenskaberne ved internetvideo vil ikke alle videoer indeholde lyd.

## **Tv'et kan ikke oprette forbindelse til serveren**

- Kontroller LAN-kablet eller forbindelsen til serveren og tv'et.
- Kontroller, om netværket er konfigureret korrekt på tv'et.

## **Der vil blive vist en meddelelse om, at tv'et ikke kan oprette forbindelse til netværket**

- Kontrollér de aktuelle netværksindstillinger. Tryk på knappen **HOME**, og vælg derefter [Indstillinger] → [Systemindstillinger] → [Opsætning] → [Netværk] → [Netværksopsætning] → [Se netværksopsætning og status]. Hvis alle dine netværksindstillinger er "-", kan serveren muligvis tilsluttes korrekt. Kontroller netværksforbindelserne og/eller serverens betjeningsvejledning for oplysninger om forbindelse.

- Konfigurer netværksindstillingerne igen.
- Hvis LAN-kablet er sluttet til en aktiv server, og tv'et har fået en IP-adresse, skal du kontrollere din DLNA Certified™ medieservers forbindelser og konfigurationer.

## **Bemærk**

- Din IP-adressekonfiguration kan vises ved at vælge muligheden [Se netværksopsætning og status].

## **DLNA Certified™ medieserver er utilgængelig, skønt den er opført under [Medier] på Home-menuen**

- Kontroller dit LAN-kabel/forbindelse eller dine serverforbindelser. Tv'et kan have tabt forbindelsen til serveren.
- Udfør [Serverdiagnosticering] for at kontrollere om din medieserver kommunikerer korrekt med tv'et. Tryk på knappen **HOME**, og vælg derefter [Indstillinger] → [Systemindstillinger] → [Opsætning] → [Netværk] → [Opsætning af hjemmenetværk] → [Serverdiagnosticering].

## **Ved brug af renderer-funktionen kan musikfiler ikke afspilles**

- Nogle programmer viser en billedfil, der allerede ligger på pc'en, under musikafspilning ved brug af renderer-funktionen. Afhængigt af den forudinstallerede billedfil kan musikafspilning muligvis ikke lade sig gøre, men det kan muligvis lade sig gøre ved at ændre billedfilen.

## **Du kunne ikke oprette forbindelse til internettet**

- Kontroller, at LAN-kablet og netledningen på routeren/modemet\* er korrekt tilsluttet.
- \* Din router/dit modem skal være indstillet på forhånd for at oprette forbindelse til internettet. Kontakt din internetudbyder for router-/modemindstillinger.

## **Du har ikke et YouTube-id**

- Hvis du ikke har et YouTube-id og en adgangskode, kan du registrere dig via nedenstående adresse.  
<http://www.google.com/device>  
(Du kan også oprette et YouTube-id og en adgangskode fra din pc.)  
Når du har oprettet et id, kan du bruge det med det samme.

## Generelt

### Tv'et slukker automatisk (det skifter til standby)

- Kontroller, om [Sleeptimer] er aktiveret (side 24).
- Kontroller, om [Varighed] er aktiveret ved hjælp af [Aut. tænd] (side 24) eller [Indstillinger for fotoramme] (side 24).
- Kontroller, om [Standby for passivt tv] er aktiveret (side 26).

### Ikke alle indgangskilder kan vælges

- Vælg [AV-indstillinger], og vælg [Altid] for indgangskilde (side 25).

### Fjernbetjeningen fungerer ikke

- Udskift batterierne.

### HDMI-udstyret vises ikke i [BRAVIA Sync-enhedsliste]

- Kontroller, om dit udstyr er kompatibelt med BRAVIA Sync-kontrol.

### Kan ikke vælge [Fra] under [BRAVIA Syncstyring]

- Hvis du har valgt et lydsystem, som er kompatibelt med BRAVIA Sync-kontrol, kan du ikke vælge [Fra] i denne menu. Vælg [TV-højtaler] i menuen [Højtaler] for at ændre lydudgang til tv-højtaleren (side 25).

### Kodeord for [Børnelås] er glemt

- Indtast 9999 for PIN-kode.
- Opdater PIN-kode ved at trykke på knappen **HOME** og vælg [Indstillinger] → [Systemindstillinger] → [Børnelås] → [Skift PIN-kode].

### Gem visningstilstand eller logo vises på skærmen

- Tryk på  **RETURN** på fjernbetjeningen, og tryk derefter på **HOME**, og vælg [Indstillinger] → [Systemindstillinger] → [Opsætning] → [Automatisk opstart]. Sørg for at vælge [Hjemme] under [Placering].

## Specifikationer

### System

#### Panelsystem

LCD-panel (flydende krystal), LED-baggrundslys

#### Tv-system

Afhængigt af land/område/TV-model

Analog: B/G, D/K, L, I

Digital: DVB-T/DVB-C

DVB-T2\*1

Satellit\*1: DVB-S/DVB-S2

#### Farve/videosystem

Analog: PAL, SECAM, NTSC3.58 (kun video),

NTSC4.43 (kun video)

Digital: MPEG-2 MP@ML/HL, H.264/MPEG-4 AVC

HP@L4.0, MP@L4.0, H.265/HEVC MP@L4.1 (Fuld HD 60fps)

#### Kanaldækning

Afhængigt af land/område/TV-model

Analog: UHF/VHF/kabel

Digital: UHF/VHF/kabel

Satellit\*1: IF-frekvens 950-2.150 MHz

#### Lydeffekt (kun for 19,5 V-forsyning)

KDL-49WD75x / 43WD75x: 10 W + 10 W

KDL-32WD75x: 5 W + 5 W

#### Trådløs teknologi

Protokol IEEE802.11b/g/n

### Indgangs-/udgangsstik

#### Antenne/kabel

75 ohm, eksternt stik til VHF/UHF

#### Satellitantenne\*1

Hunстик F-type 75 Ohm. DiSEqC 1.0, LNB 13 V/18 V & 22 kHz tone, enkeltkabeldistribution EN50494.

#### / AV

21-bens scartstik (CENELEC-standard) med lyd/ videoindgang, RGB-indgang og tv-lyd/ videoudgang.

## HDMI IN 1 (ARC), HDMI IN 2

HDMI-video: 1080p (30, 50, 60 Hz), 1080/24p, 1080i (50, 60 Hz), 720p (30, 50, 60 Hz), 720/24p, 576p, 576i, 480p, 480i

Pc-indgang:

(Opløsning, vandret frekvens, lodret frekvens)

640 × 480, 31,5 kHz, 60 Hz

800 × 600, 37,9 kHz, 60 Hz

1.024 × 768, 48,4 kHz, 60 Hz

1.280 × 768, 47,4 kHz, 60 Hz

1.280 × 768, 47,8 kHz, 60 Hz

1.360 × 768, 47,7 kHz, 60 Hz

1.280 × 1.024, 64,0 kHz, 60 Hz

\* 1.920 × 1.080, 67,5 kHz, 60 Hz

\* 1080p timing ved anvendelse sammen med HDMI-indgangen behandles som video-timing og ikke som pc-timing.

Lyd: To-kanals lineær PCM: 32, 44,1 og 48 kHz, 16, 20 og 24 bits, Dolby Digital, Dolby Digital Plus, DTS

## ARC (Audio Return Channel - lydreturkanal) (kun HDMI IN 1)

PCM, Dolby Digital, Dolby Digital Plus, DTS

➔ DIGITAL AUDIO OUT (OPTICAL)<sup>5</sup>

To-kanals lineær PCM, Dolby Digital, DTS

➔ AUDIO OUT /  (Stereo-minijack)



Hovedtelefoner, lydudgang, subwoofer

ψ1, ψ2 (HDD REC) (Funktionen ikke tilgængelig i Italien)

USB-port



CAM-stik (Conditional Access Module)

DC IN 19.5 V  

Indgang for vekselstrømsadapter

 LAN (Afhænger af dit valgte land/område)

10BASE-T/100BASE-TX-stik

(Forbindeshastigheden kan variere afhængigt af netværksmiljøet. 10BASE-T/100BASE-TX-kommunikationshastigheden og -kvaliteten garanteres ikke for dette tv.)

## Andet

Ekstraudstyr

Beslag til vægmontering: SU-WL450

Driftstemperatur

0 °C til 40 °C

Luftfugtighed under drift

10 % til 80 % RH (ikke-kondenserende)

## Strøm, datablad og andet

Strømkrav

19,5 V DC med vekselstrømsadapter

Rating: Indgang 220 V - 240 V AC, 50 Hz

Lavenergiklasse

KDL-49WD75x: A+

KDL-43WD75x: A+

KDL-32WD75x: A

Skærmstørrelse (målt diagonalt) (ca.)

KDL-49WD75x: 123,2 cm / 49 tommer

KDL-43WD75x: 108,0 cm / 43 tommer

KDL-32WD75x: 80,1 cm / 32 tommer

Strømforbrug

I tilstanden [Standard]

KDL-49WD75x: 61 W

KDL-43WD75x: 53 W

KDL-32WD75x: 40 W

I tilstanden [Kraftig]

KDL-49WD759: 96 W

KDL-49WD758: 96 W

KDL-49WD757: 96 W

KDL-49WD756: 83 W

KDL-49WD755: 96 W

KDL-49WD754: 83 W

KDL-49WD753: 83 W

KDL-49WD752: 83 W

KDL-49WD751: 83 W

KDL-49WD750: 83 W

KDL-43WD759: 83 W

KDL-43WD758: 83 W

KDL-43WD757: 83 W

KDL-43WD756: 74 W

KDL-43WD755: 83 W

KDL-43WD754: 74 W

KDL-43WD753: 74 W

KDL-43WD752: 74 W

KDL-43WD751: 74 W

KDL-43WD750: 74 W

KDL-32WD759: 71 W

KDL-32WD758: 71 W

KDL-32WD757: 71 W

KDL-32WD756: 57 W

KDL-32WD755: 71 W

KDL-32WD754: 57 W

KDL-32WD753: 57 W

KDL-32WD752: 57 W

KDL-32WD751: 57 W

KDL-32WD750: 57 W

Gennemsnitligt årligt energiforbrug<sup>\*2</sup>

KDL-49WD75x: 89 kWh

KDL-43WD75x: 77 kWh

KDL-32WD75x: 58 kWh

Strømforbrug i standby<sup>\*3\*4</sup>

0,50 W

Skærmopløsning

1.920 punkter (vandret) × 1.080 linjer (lodret)

## Mål (ca.) (b × h × d)

Inkl. tv-fod

KDL-49WD75x: 109,3 × 69 × 22,9 cm

KDL-43WD75x: 96 × 61,6 × 22,9 cm

KDL-32WD75x: 71,7 × 47,4 × 21,8 cm

Uden tv-fod

KDL-49WD75x: 109,3 × 64 × 5,6 cm

KDL-43WD75x: 96 × 56,5 × 5,6 cm

KDL-32WD75x: 71,7 × 42,9 × 6,1 cm

## Vægt (ca.)

Inkl. tv-fod

KDL-49WD75x: 12 kg

KDL-43WD75x: 9,8 kg

KDL-32WD75x: 6,9 kg

Uden tv-fod

KDL-49WD75x: 11,3 kg

KDL-43WD75x: 9,1 kg

KDL-32WD75x: 6,4 kg

<sup>\*1</sup> Ikke alle tv-sæt har DVB-T2- eller DVB-S/S2-teknologi eller satellitantenneterminal.

<sup>\*2</sup> Energiforbrug pr. år baseret på tv'ets strømforbrug ved brug 4 timer om dagen 365 om året. Det egentlige energiforbrug afhænger af, hvordan tv'et bruges.

<sup>\*3</sup> Den anførte standbyeffekt nås, når tv'et har afsluttet nødvendige interne processer.

<sup>\*4</sup> Strømforbruget i standby øges, når TV'et er tilsluttet netværket.

<sup>\*5</sup> Kun ved begrænset region/land/TV-model.

## Bemærk

- Tilgængeligheden af ekstra tilbehør afhænger af land/område/tv-model/lager.
- Fjern ikke dummy-kortet fra TV CAM (Conditional Access Module)-holderen medmindre du vil indsætte et smartcard i CAM-holderen.
- Design og specifikationer kan ændres uden varsel.

## Bemærkninger om digital TV-funktion

- Funktioner i forbindelse med digitalt TV (**DVB**) fungerer kun i lande eller områder, hvor der udsendes i DVB-T/DVB-T2\* (MPEG-2 and H.264/MPEG-4 AVC) digitale jordbundne signaler, eller der er adgang til en kompatibel DVB-C (MPEG-2 and H.264/MPEG-4 AVC) kabeltjeneste. Få at vide hos din lokale forhandler, om du kan modtage et DVB-T/DVB-T2\*-signal på din bopæl, eller spørg kabeludbyderen, om deres DVB-C kabeltjeneste er egnet til integreret betjening med dette TV-apparat.
- Kabeludbyderen kan opkræve et ekstra gebyr for en sådan service eller kræve, at du indvilger i deres forretningsbetingelser og -vilkår.
- Dette TV-apparat følger specifikationerne for DVB-T/DVB-T2\* og DVB-C, men der er ikke garanti for kompatibiliteten med fremtidige DVB-T/DVB-T2\* digitale jordbundne udsendelser og DVB-C digitale kabeludsendelser.
- Visse digitale tv-funktioner er muligvis ikke tilgængelige i visse lande/områder, og DVB-C-kabel fungerer eventuelt ikke korrekt hos visse udbydere.

\* Ikke alle tv-apparater har 2. generation T2\* digital videoudsendelse.

## Oplysninger om varemærker

- Termerne HDMI, High-Definition Multimedia Interface og HDMI-logoet er varemærker eller registrerede varemærker tilhørende HDMI Licensing LLC i USA og andre lande.
- Fremstillet på licens fra Dolby Laboratories. Dolby, Dolby Audio og det dobbelte D-symbol er varemærker tilhørende Dolby Laboratories.
- "BRAVIA" og BRAVIA er varemærker tilhørende Sony Corporation.
- "Blu-ray Disc", "Blu-ray" og "Blu-ray Disc"-logoet er varemærker tilhørende Blu-ray Disc Association.
- Opera® Devices SDK from Opera Software ASA. Copyright 1995-2015 Opera Software ASA. All rights reserved.
- Wi-Fi, Wi-Fi Direct, Miracast, Wi-Fi Protected Setup og det Wi-Fi CERTIFIED Logo er varemærker eller registrerede varemærker tilhørende Wi-Fi Alliance.
- For DTS-patenter, se <http://patents.dts.com>. Fremstillet på licens fra DTS, Inc. DTS, symbolet & DTS og symbolet sammen er registrerede varemærker, og DTS 2.0+ Digital Out er et varemærke tilhørende DTS, Inc. © DTS, Inc. Alle rettigheder forbeholdes.
- TUXERA er et registreret varemærke tilhørende Tuxera Inc. i USA og andre lande.
- Windows Media er enten et registreret varemærke, eller et varemærke tilhørende Microsoft Corporation i USA og/eller andre lande.
- Dette produkt indeholder teknologi, der er underlagt Microsofts intellektuelle ejendomsrettigheder. Brug eller distribution af denne teknologi uden for dette produkt er forbudt uden den/de relevante licens(er) fra Microsoft. TUXERA er et registreret varemærke tilhørende Tuxera Inc. i USA og andre lande.

### Kun for satellitmodeller:

- DiSEqC™ er et varemærke tilhørende EUTELSAT.  
Dette tv understøtter DiSEqC 1.0. Dette tv er ikke beregnet til at styre motoriserede antenner.





# 1 Sisällysluettelo

TÄRKEÄ HUOMAUTUS .....	3
Turvallisuusohjeet .....	3
Varotoimet .....	5

## Osat ja painikkeet

Televisio .....	7
Kaukosäädin .....	8

## TV:n yhdistäminen Internetiin

Internet-yhteyden määrittäminen .....	10
Tyyppi 1: Suojattu verkko Wi-Fi Protected Setup™ (WPS) -asetuksella .....	10
Tyyppi 2: Suojattu verkko ilman Wi-Fi Protected Setup™ (WPS) -asetusta .....	11
Tyyppi 3: Suojaamaton verkko minkä tyyppisellä langattomalla LAN-reitittimellä tahansa .....	11
Tyyppi 4: Lankaverkon määrittäminen .....	11
Lankaverkon valmistelu .....	12
Verkon tilan tarkastelu .....	12
Jos et saa yhteyttä Internetiin .....	12
Tietosuojakäytäntö .....	12

## Television katselu

Katselutyylin vaihtaminen .....	13
Näyttöformaatin muuttaminen .....	13
Näyttötilan valinta .....	13

## Home-valikossa liikkuminen

Kaikki sovellukset .....	14
Photo Sharing Plus .....	14
Television käyttäminen valokuvakehystilassa .....	15
FM-radion kuunteleminen (vain Venäjä tai Ukraina) .....	15
Digiohjelmien luettelo .....	16
Digitaalinen ohjelmaopas .....	16
Tallenteet .....	16
Media .....	16
Valokuvien/musiikin/videoiden toisto USB-liitännän kautta .....	16
Kodin verkko .....	18
Kotiverkkoon yhdistäminen .....	18
Renderer .....	18
Näyttöasetukset mediapalvelimia varten .....	18
Asetukset .....	18
Järjestelmäasetukset .....	18
Asiakastuki .....	27

## Kuvien katseleminen liitetystä laitteesta

Liitântäkaavio .....	28
Audio- ja videolaitteiden käyttäminen .....	30
Näytön peilauksen käyttäminen .....	30
Television asennus seinälle .....	31

## Lisätietoja

Vianetsintä .....	32
Kuva .....	32
Ääni .....	32
Kanavat .....	33
Verkko .....	33
Yleistä .....	34
Tekniset tiedot .....	35



## Johdanto

Kiitos, että valitsit tämän Sonyn tuotteen.  
Lue nämä käyttöohjeet huolellisesti, ennen kuin alat käyttää televisiota. Säilytä käyttöohjeet tulevaa tarvetta varten.

## Huomautus

- Mallin nimessä oleva merkintä "x" vastaa television rakenteeseen, väriin tai järjestelmään liittyvää yhtä numeroa.
- Lue "Turvallisuusohjeet" (sivu 3) ennen TV:n käyttöä.
- Asetusoppaassa ja tässä käyttöohjeessa käytetyt kuvat ja piirrookset ovat ohjeellisia ja voivat poiketa kyseisestä tuotteesta.

## Asetusoppaan sijainti

Asetusoppas on TV:n laatikossa pehmusteen päällä.

## Tunnistemerkitöjen sijainti

TV-mallin merkinnät, valmistuspäivämäärä (vuosi/kuukausi) ja jännitemerkintä sijaitsevat television takaosassa tai pakkauksessa. Verkkolaitteen malli- ja sarjanumeron sisältävät tarrat sijaitsevat verkkolaitteen pohjassa.

## VAROITUS

ÄLÄ SIOJITA  
KYNTTILÄÄ TAI MUUTA  
AVOTULTA TÄMÄN TUOTTEEN  
LÄHELLE, JOTTA VÄLTÄT  
TULIPALON VAARAN.



- Älä sijoita televisiota korkean huonekalun päälle (esimerkiksi kaappi tai kirjahylly) kiinnittämättä huonekalua ja televisiota soveltuvaan tukeen.
- Älä aseta television ja sen alustan väliin liinoja tai muita materiaaleja.
- Opeta lapsille, että huonekalujen päälle kipeäminen televisionon tai sen säätimiin ulottumiseksi on vaarallista. Jos säilytät vanhan televisiosia ja siirrät sen toiseen paikkaan, huomioi samat seikat sen sijoittelussa.

## Asennus ja käyttö

Noudata television asennuksessa ja käytössä seuraavia ohjeita välttääksesi tulipalon tai sähköiskun vaaran tai laitteen vaurioitumisen ja/tai henkilövahingot.

### Asennus

- Televisio on sijoitettava helposti käsillä olevan verkkopistorasian lähelle.
- Aseta TV tukevalle, tasaiselle alustalle, ettei se keikahda ja aiheuta henkilövahinkoja tai omaisuusvahinkoja.
- Asenna televisio niin, ettei sen pöytäjalusta työnnä televisiojalustan ulkopuolelle (ei sisälly toimitukseen). Jos pöytäjalusta työntyy televisiojalustan ulkopuolelle, se voi aiheuttaa television kaatumisen, putoamisen tai henkilövahingon tai television vaurioitumisen.

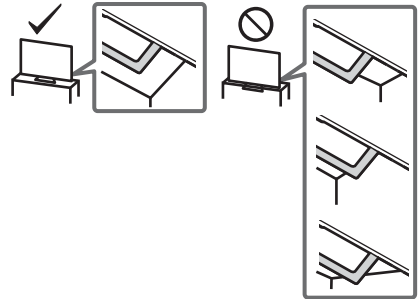

FI

## TÄRKEÄ HUOMAUTUS

Tämä tuote on valmistettu Sony Corporationin puolesta, Sony Corporation, 1-7-1 Konan Minato-ku Tokyo, 108-0075 Japani. Tämän tuotteen Euroopan Unionin lainsäädännön vaatimustenmukaisuutta koskevat kyselyt tulee osoittaa valtuutetulle edustajalle, Sony Belgium, bijkantor van Sony Europe Limited, Da Vincilaan 7-D1, 1935 Zaventem, Belgia. Pyydämme ystävällisesti osoittamaan huolto- tai takuuasioita koskevat kyselyt takuu- tai huoltodokumenteissa mainituille edustajille.

## Langattomaan signaaliin liittyvä huomautus



Sony Corporation vakuuttaa täten, että tämä laite on direktiivin 1999/5/EY oleellisten vaatimusten ja sitä koskevien direktiivien muiden ehtojen mukainen.  
Halutessasi lisätietoja käy osoitteessa:  
<http://www.compliance.sony.de/>

## Turvallisuusohjeet

### VAROITUS

Älä jätä paristoja allttiiksi kuumuudelle, kuten auringonpaisteelle tai avotulelle.

Älä koskaan sijoita televisiota epävakaaseen paikkaan. Televisio saattaa pudota ja aiheuttaa vakavan loukkaantumisen tai kuoleman. Usein erityisesti lasten loukkaantuminen voidaan välttää noudattamalla seuraavia yksinkertaisia varotoimia:

- Käytä television valmistajan suosittelemaa kaappia tai jalustaa.
- Käytä vain huonekaluja, jotka kantavat television painon turvallisesti.

– Varmista, että televisio ei ulotu sen alla olevan huonekalun reunojen ulkopuolelle.

- Seinäasennuksen saa suorittaa ainoastaan asiantunteva henkilöstö.
- Turvallisuussyistä on erittäin tärkeää käyttää Sonyn varusteita: Seinäasennuskiinnitin – SU-WL450
- Muista käyttää seinäasennuskiinnittimen mukana toimitettuja ruuveja, kun kiinnität seinäasennuskiinnittimen TV-vastaanottimeen. Mukana toimitetut ruuvit on suunniteltu kuvan mukaisesti mitattuna seinäasennuskiinnittimen asennuspinnasta. Ruuvien halkaisija ja pituus vaihtelevat riippuen seinäasennustelineen mallista. Muiden kuin mukana toimitettujen ruuvien käyttö voi aiheuttaa vaurioita television sisäosiin, television putoamisen tai muuta vahinkoa.

8 mm - 12 mm

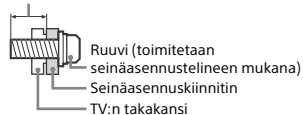

## Laitteen kuljettaminen ja siirtäminen

- Irrota kaikki kaapelit ennen television siirtämistä.
- Suurikokoisen television siirtämisessä tarvitaan vähintään kaksi henkilöä.
- Kun TV:tä kuljetetaan käsin, pidä siitä kiinni alla olevan kuvan mukaisesti. Älä paina LCD-näytön pintaa tai näytön ympärillä olevaa kehystä.
- Kun nostat tai siirät televisiota, kannattele sitä tukevasti alapuolelta.

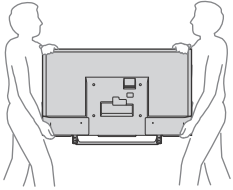

- Älä altista laitetta iskuille tai liialliselle värähtelylle kuljetuksen aikana.
- Kun toimitat television huoltoon, tai kun kuljetat sitä muuton yhteydessä, pakkaa laite alkuperäiseen pakkaukseen ja suojaa se alkuperäisillä pakkausmateriaaleilla.

## Kaatumisen estäminen

### KDL-49WD75x / 43WD75x

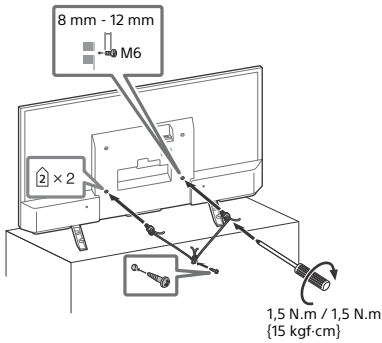

### KDL-32WD75x

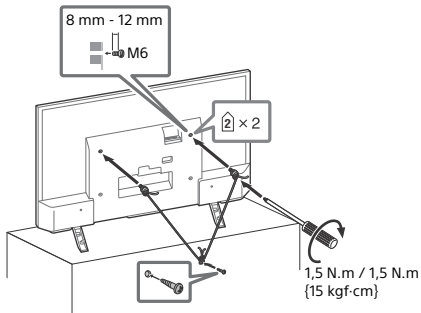

## Ilmanvaihto

- Älä peitä television ilmanvaihtoaukkoja äläkä työnnä mitään kotelon sisään.
- Jätä television ympärille tilaa alla olevan kuvan mukaisesti.
- Sonyn seinäasennuskiinnittimen käyttäminen on erittäin suositeltavaa riittävän ilmankierron varmistamiseksi.

## Asennus seinälle

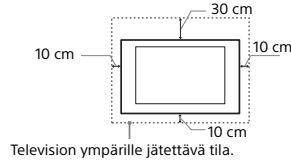

## Asennus jalustalle

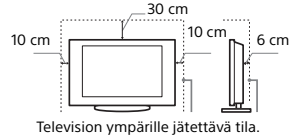

- Noudata seuraavia ohjeita varmistaaksesi asianmukaisen ilmanvaihdon ja estääksesi liian tai pölyn kerääntymisen:
  - Älä asenna televisiota takaosaan varaan, ylösalaisin, takaperin tai sivuttain.
  - Älä sijoita televisiota hyllyn, maton tai vuoteen päälle tai kaapin sisälle.
  - Älä sijoita televisiota millään tekstiilillä tai muilla vastaavilla, esimerkiksi verhoilla tai sanomalehdellä jne.
  - Älä asenna televisiota alla olevien kuvien mukaisesti.

Ilmankierto estynyt.

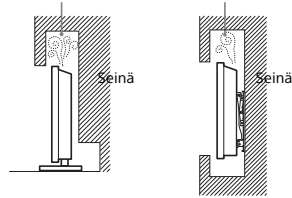

## Verkkovirtajohto

- Noudata verkkovirtajohdon ja pistorasian käsittelyssä seuraavia ohjeita välttääksesi tulipalon tai sähköiskun vaaran, laitteen vaurioitumisen ja/tai henkilövahingot:
- Käytä ainoastaan Sonyn verkkovirtajohtoa. Älä käytä muiden valmistajien johtoja.
  - Työnnä pistoke kunnolla pistorasiaan.
  - Television saa kytkeä ainoastaan 220 V - 240 V verkkovirtaan.
  - Irrota verkkovirtajohto pistorasiasta kaapeleiden asennuksen ajaksi turvallisuuden vuoksi. Varo kompastumasta kaapeleihin.
  - Irrota verkkovirtajohto pistorasiasta ennen kuin teet mitään toimenpiteitä televisiolle tai siirät sitä.
  - Pidä verkkovirtajohto etäällä lämmönlähteistä.
  - Irrota pistoke pistorasiasta ja puhdista se säännöllisin väliajoin.
- Jos pistoke on pölyinen ja siihen tiivistyy kosteutta, sen eriste voi vaurioitua ja seurauksena voi olla tulipalo.

## Huomautus

- Älä käytä television mukana toimitettua verkkovirtajohtoa minkään muun laitteen virtaliitännässä.
- Älä purista, taivuta tai kierrä verkkovirtajohtoa voimakkaasti. Johtimet voivat paljastua tai rikkoutua.
- Älä tee muutoksia verkkovirtajohtoon.
- Älä aseta raskaita esineitä verkkovirtajohdon päälle.
- Kun irrotat pistokkeen pistorasiasta, älä vedä johdosta.
- Älä kytke liian montaa laitetta samaan pistorasiaan.
- Älä käytä vääranlaista pistorasiaa.

## VERKKOLAITETTA KOSKEVA HUOMAUTUS

### Varoitus

Suojaa laite sateelta ja kosteudelta tulipalo- ja sähköiskuvaaran estämiseksi.

Älä aseta maljakoita tai muita nestettä sisältäviä esineitä laitteen päälle tulipalo- ja sähköiskuvaaran vuoksi. Älä asenna tätä laitetta suljettuun tilaan, esimerkiksi kirjahyllyyn tai vastaavaan.

- Varmista, että pistorasia on lähellä laitetta ja että siihen on helppo päästä käsiksi.
- Muista käyttää toimitettua verkkolaitetta ja virtajohtoa.
- Älä käytä mitään muuta verkkolaitetta. Se voi aiheuttaa toimintahäiriön.
- Liitä verkkolaite pistorasiaan, joka on helposti käsillä.
- Älä kääri virtajohtoa verkkolaitteen ympärille. Sydänlanka saattaa katketa ja/ tai se voi aiheuttaa toimintahäiriön mediavastaanottimeen.



- Älä koske verkkolaitteeseen merrillä käsillä.
- Jos havaitset verkkolaitteen toiminnassa jotain viallisesta poikkeavaa, irrota se heti pistorasiasta.
- Vastaanotinta ei kytketä irti verkkovirrasta niin kauan kuin se on liitetty pistorasiaan, vaikka siitä olisi katkaistu virta.
- Koska verkkolaite lämpenee pitkäaikaisessa käytössä, se saattaa tuntua kuumalta, kun sitä kosketaan kädellä.

### Kielletyt käyttötavat

Älä asenna tai käytä televisiota seuraavassa kuvatuissa paikoissa, ympäristöissä tai tilanteissa. Seurauksena voi olla toimintahäiriöitä, jotka aiheuttavat tulipalon, sähköiskun, laitteen vaurioitumisen ja/ tai henkiövahinkoja.

### Kielletyt sijoituspaikat:

- Ulkotilat (suora auringonpaiste), merenranta, laiva tai muu alus, ajoneuvon sisätilat, terveydenhoitolaitokset, epävakaa sijoituspaikka, altistus vedelle, sateelle, kosteudelle tai savulle.
- Jos televisio sijoitetaan kylpylän tai kuuman lähteen pukuhuoneeseen, rikkihöyryt jne. voivat vahingoittaa televisiota.



- Älä aseta ruutua suoraan keino- tai auringonvaloon. Se huonontaa kuvan laatua.
- Vältä television siirtämistä kylmästä lämpimään. Äkilliset huonelämpötilan muutokset voivat aiheuttaa kosteuden tiivistymistä. Tämä voi heikentää television kuvanlaatua ja/ tai väriäntoitoa. Jos näin käy, anna kosteuden haihtua kokonaan ennen virran kytkemistä televisioon.

### Kielletty ympäristö:

- Kuuma, kostea ja hyvin pölyinen ympäristö; paikat, joissa television sisään voi mennä hyönteisiä tai joissa televisio voi joutua alttiiksi tärinälle; tulenarkojen esineiden läheisyys (kynnit jne.). Television päälle ei saa tiputtaa tai roiskuttaa mitään nesteitä eikä sen päälle saa laittaa nesteillä täytettyjä esineitä (esim. kukkamaljakkoo).
- Älä sijoita televisiota kosteaan tai pölyiseen ympäristöön tai huoneeseen, jossa on öljyjistä savua tai höyryä (keittolevyjen tai ilmastokostuttajien läheisyyteen). Tästä voi olla seurauksena tulipalo, sähköisku tai tuotteen vääntyminen.
- Älä asenna televisiota paikkaan, jossa se altistuu äärimmäisille lämpötiloille, kuten suoraan auringonpaisteeseen, lämpöpatterin tai lämmityskanavan läheisyyteen. Televisio voi ylikuumentua tällaisissa olosuhteissa, mistä voi olla seurauksena sen kotelon vääntyminen ja/ tai toimintahäiriö.



### Kielletyt tilanteet:

- Käytä kostein käsin, suojapaneeli irrotettuna tai sellaisten lisälaitteiden kanssa, jotka eivät ole valmistajan hyväksymiä. Irrota television virtapistoke ja antennin pistoke pistorasiasta ukkosmyrskyn aikana.
- Älä asenna televisiota niin, että se ulottuu avoimeen tilaan. Television törmäävä henkilö tai esine voi vahingoittaa sitä.

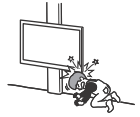

### Särkyamisen vaara:

- Älä heitä mitään televisiota kohti. Näytön lasi voi särkyä iskun voimasta aiheuttaen vakavia vahinkoja.
- Jos television näytön pintaan tulee vaurioita, älä koske siihen ennen kuin olet irrottanut virtajohdon pistorasiasta välttääksesi mahdollisen sähköiskun.

### Kun televisiota ei käytetä

- Jos et käytä televisiota useaan päivään, kytke se irti verkkovirrasta ympäristö- ja turvallisuussyistä.
- Televisio ei kytkeydy kokonaan irti verkkovirrasta, kun se kytketään pois päältä virtakytkimellä. Kytke televisio kokonaan irti verkkovirrasta irrottamalla pistoke verkkopistorasiasta.
- Joissakin TV-issä voi olla toimintoja, jotka toimiakseen edellyttävät TV:n olevan valmiustilassa.

### Lasten turvallisuus

- Älä anna lasten kiivetä television päälle.
- Pidä kaikki varusteet poissa lasten ulottuvuista, jotta lapset eivät vahingossa näläise pikkusiesineitä.

### Toimintaohjeet ongelmatilanteissa...

**Katkaise virta** televisiosta ja irrota pistoke pistorasiasta välittömästi, jos jokin alla mainituista ongelmatilanteista esiintyy. Toimita televisio tarkastettavaksi valtuutettuun huoltoon jälleenmyyjän tai Sonyn huoltokeskuksen kautta.

### Ongelmatilanteet:

- Verkkovirtajohto on vaurioitunut.
- Pistoke ei ole sopiva.
- Televisio on vaurioitunut putoamisen, iskun tai törmäyksen vuoksi.
- Television sisään on päässyt nestettä tai esineitä.

### Tietoja LCD-TV:n lämpötilasta

Jos LCD-TV:tä käytetään pitkiä aikoja, paneelin ympäristö lämpenee. Kädellä kokeiltaessa se voi tuntua kuumalta.

### Varotoimet

### Televisiion katseleminen

- Katsele televisiota kohtuullisessa valaistuksessa, sillä katselu heikossa valaistuksessa tai pitkän aikaa rasittaa silmiä.
- Säädä äänenvoimakkuus kuulokkeita käytettäessä riittävän pieneksi, sillä suuri äänenvoimakkuus voi vahingoittaa kuuloa.

### LCD-näyttö

- LCD-näyttö on valmistettu pitkälle kehitetyn teknologian mukaisesti, ja siinä on tehokkaita pikseleitä vähintään 99,99 %. LCD-näytössä voi näkyä jatkuvasti mustia pisteitä tai kirkkaita valopisteitä (punainen, sininen tai vihreä). Tämä on LCD-näytön normaali ominaisuus eikä siis merkki viasta.
- Älä paina tai raaputa näytön pintaan äläkä laita mitään esineitä television päälle. Kuva voi muuttua epätasaiseksi tai LCD-näyttö voi vahingoittua.
- Jos televisiota käytetään kylmässä paikassa, kuvaan saattaa tulla väärivärityksiä tai kuva voi tummua. Tämä ei ole merkki viasta. Nämä ilmiöt häviävät lämpötilan noustessa.
- Jos näyttöön jätetään liikkumaton kuva pitkäksi ajaksi, näyttöön saattaa jäädä jälkikuva. Sen pitäisi kuitenkin kadota jonkin ajan kuluessa.
- Näytön ja kotelon lämpeneminen television käytön aikana on normaalia.

- LCD-näyttö sisältää pienen määrän nestekiteitä. Noudata paikallisia jätehuoltomääräyksiä.

## Televisiön näytön pinnan ja kotelon käsitteleminen ja puhdistaminen

Irrota televisioon kytketty virtajohto pistorasiasta aina ennen television puhdistusta. Noudata seuraavia ohjeita välttääksesi vahingoittamasta kotelon tai näytön pintaa.

- Pyyhi pöly varovasti näytön pinnasta tai kotelosta pehmeällä liinalla. Jos pöly ei lähde pois helposti, pyyhi näyttö pehmeällä liinalla, joka on kostutettu laimealla pesuaineliuoksella.
- Älä koskaan ruiskuta vettä tai pesuainetta suoraan televisioon. Sitä voi valua näytön alaosaan tai ulkopuolisiin osiin ja päästä television sisään, mikä voi aiheuttaa vaurioita televisiolle.
- Älä käytä hankaustyynyjä, hapanta tai emäksistä pesuainetta, hankausjauhetta tai liuotinta, kuten alkoholia, bensiiniä tai tinneriä, tai hyönteismyrkkyä. Tällaisten aineiden käyttöä tai pitkäaikainen kosketus kumin tai vinyylin kanssa voi vahingoittaa näyttön ja kotelon pintaa.
- Ilmanvaihtoaukot on suositeltavaa imuroida säännöllisin väliajoin hyvän ilmanvaihdon varmistamiseksi.
- Kun säädät television katselukulmaa, siirrä laitetta varovasti, jotta se ei irtoa tai luiskahda pois pöytäalustalta.



## Lisälaitteet

- Pidä kaikki sähkömagneettista säteilyä aiheuttavat lisävarusteet tai laitteet poissa television läheltä. Sähkömagneettinen säteily voi aiheuttaa häiriötä kuvaan ja/tai kohinaan.
- Tämä laite on testeissä todettu olevan EMC-direktiivin rajoitusten mukainen käytettäessä liitäntäkaapelia, joka on enintään 3 metrin pituinen.

## Suosittelu F-tyyppin liitin

Sisäjohtimen ulkonema liitäntäosasta on oltava alle 1,5 mm.

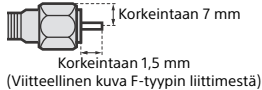

## Huomioitavaa kaukosäätimen käytöstä

- Tarkista oikea polariteetti asentaessasi paristoja.
- Älä käytä yhdessä erityyppisiä paristoja tai uusia ja vanhoja paristoja.
- Hävitä käytetyt paristot ympäristöystävällisesti. Joillakin alueilla paristojen hävittämiseen liittyy määräyksiä. Kysy neuvoa jätehuoltokeskuksesta.
- Käsittele kaukosäädintä varovasti. Varo pudottamasta kaukosäädintä tai astumasta sen päälle. Älä myöskään kaada mitään nestettä kaukosäätimen päälle.
- Älä laita kaukosäädintä lämmönlähteen lähelle tai suoraan auringonvaloon. Älä myöskään pidä sitä kosteassa huoneessa.

## Laitteen langattoman yhteyden toiminta

- Älä käytä laitetta lääketieteellisten laitteiden (kuten sydämentahdistimen) lähellä, jottei laitteiden toiminta häiriinny.
- Vaikka tämä laite lähettää ja vastaanottaa salattua signaalia, varmista kuitenkin, että signaalia ei kaapata. Sony ei vastaa signaalin kaappamisesta aiheutuvista seurauksista.

## Televisiön käytöstäpoisto ja hävittäminen



### Käytöstä poistettujen sähkö- ja elektroniikkalaitteiden hävittäminen (koskee Euroopan yhteisön ja muiden Euroopan maiden jätehuoltoa)

Tämä laitteeseen tai sen pakkaukseen merkitty symboli tarkoittaa, että laitetta ei saa käsitellä kotitalousjätteenä. Sen sijaan laite on

toimitettava sähkö- ja elektroniikkalaitteiden kierrätyksestä huolehtivaan keräys- ja kierrätyspisteeseen. Varmistamalla, että tämä laite hävitetään asianmukaisesti, voit auttaa estämään mahdollisia ympäristö- ja terveyshaittoja, joita muuten voi aiheutua laitteen epäasianmukaisesta käsittelystä. Materiaalien kierrätys säästää luonnonvaroja. Lisätietoja laitteen käsittelystä, talteenotosta ja kierrätyksestä on saatavilla paikallisilta ympäristöviranomaisilta, jätehuoltokeskuksesta tai liikkeestä, josta laite on ostettu.



### Käytöstä poistettujen paristojen hävitys (koskee Euroopan unionia sekä muita Euroopan maita, joissa on erillisiä keräysjärjestelmiä)

Tämä symboli paristossa tai sen pakkauksessa tarkoittaa, ettei paristoa lasketa normaaliiksi

kotitalousjätteeksi. Tietyissä paristoissa tätä symbolia voidaan käyttää yhdessä kemikaalia ilmaisevan symbolin kanssa. Paristoon on lisätty kemikaaleja elohopea (Hg) ja lyijy (Pb) ilmaisevat symbolit, jos paristo sisältää enemmän kuin 0,0005 % elohopeaa tai enemmän kuin 0,004 % lyijyä. Varmistamalla, että paristo poistetaan käytöstä asiaan kuullulla tavalla, estetään mahdollisia negatiivisia vaikutuksia luonnolle ja ihmisten terveydelle, joita paristojen väärä hävittäminen saattaa aiheuttaa. Materiaalien kierrätys auttaa säästämään luonnonvaroja. Mikäli tuotteen turvallisuus, suorituskyky tai tietojen säilyminen vaatii, että paristo on kiinteästi kytketty laitteeseen, tulee pariston vaihto suorittaa valtuutetun huollon toimesta. Jotta varmistetaan, että käytöstä poistettu tuote käsitellään asianmukaisesti, tulee tuote viedä käytöstä poistettujen sähkö- ja elektroniikkalaitteiden vastaanottopisteeseen. Muiden paristojen osalta tarkista käyttöohjeesta miten paristo irroitetaan tuotteesta turvallisesti. Toimita käytöstä poistettu paristo paristojen vastaanottopisteeseen. Lisätietoja tuotteiden ja paristojen kierrätyksestä saa paikallisilta viranomaisilta, jäteyhdyististä tai liikkeestä, josta tuote on ostettu.

## Osat ja painikkeet

### Televisio

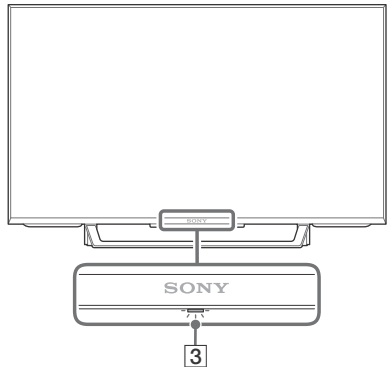
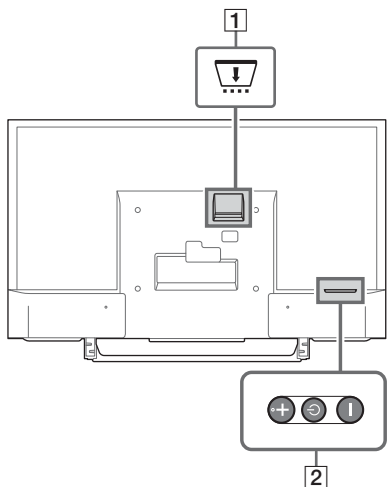



#### 1 Maku-TV-moduuli (CAM)

- Antaa pääsyn maksu-TV-palveluihin. Lisätietoja on maksu-TV-moduulin käyttöoppaassa.
- Älä aseta älykorttia suoraan maksu-TV-moduulin paikkaan. Se on asetettava hyväksytyin jälleenmyyjäsi tarjoamaan maksu-TV-moduuliin.



- Maku-TV-moduulia ei tueta kaikissa maissa / kaikilla alueilla. Tarkista hyväksytyiltä jälleenmyyjältäsi.
- Maku-TV-moduulin viesti voidaan näyttää, kun vaihdat digitaaliseen ohjelmaan Internet-videon käytön jälkeen.

#### 2 (Virta) / + / -



Paina lyhyesti painiketta  kytkeäksesi TV:hen virran.

Paina -painiketta pitkään, kunnes TV sammuu.

#### Kun TV on toiminnassa, Äänenvoimakkuus

Paina painiketta + tai - suurentaksesi/ pienentääksesi äänenvoimakkuutta. Voit myös painaa painiketta , kunnes ilmoitus  näytetään. Suurentaa/pienentää äänenvoimakkuutta painettaessa painiketta + tai -.

#### Tulo

Paina painiketta , kunnes ilmoitus  näytetään.

Siirtää valittua tulosignaaliähdettä painettaessa painiketta + (ylös) tai - (alas).

#### Ohjelma

Paina painiketta , kunnes ilmoitus **PROG** näytetään.

Valitse ohjelma painamalla painiketta + (seuraava) tai - (edellinen).

#### 3 (Tunnistimet/LED-ilmaisimien)

- Vastaanottaa kaukosäätimen signaalit. Älä aseta mitään tunnistimen päälle. Muutoin sen toiminta voi häiriintyä.
- Palaa keltaisena, kun [Unijastin] tai [Ajastin] on asetettu (sivu 25) tai TV on Valokuvakehystilassa (sivu 15).
- Palaa valkoisena, kun [VIRRANSÄÄSTÖ] -asetukseksi on valittu [Kuva pois] (sivu 27).
- Palaa valkoisena, kun televisio on toiminnassa.
- Ei pala, kun televisio on valmiustilassa.
- Vilkkuu, kun kaukosäädintä käytetään.

#### Huomautus

- Varmista, että virta on katkaistu televisiosta, ennen kuin irrotat verkkovirtajohdon pistorasiasta.
- Jos haluat kytkeä television kokonaan irti verkkovirrasta, irrota pistoke pistorasiasta.
- Odotat hetki tulosignaalia valittaessa, kun vaihdetaan toiseen tuloon.

# Kaukosäädin

Kaukosäätimen painikkeen muoto, sijainti, saatavuus ja toiminto voivat vaihdella riippuen maastasi/alueestasi/TV-mallistasi.

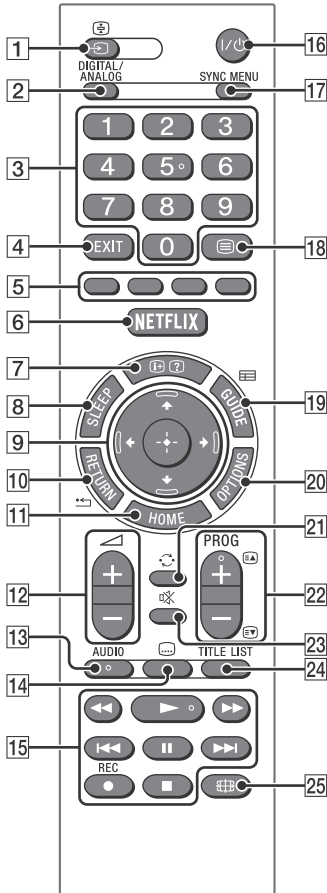

- 1** / (Ohjelmälähteen valinta / tekstin pito)
- Näyttää ja valitsee ohjelmälähteen.
  - Asettaa teksti-TV-tilassa nykyisen sivun pitoon.
- 2** **DIGITAL/ANALOG**
- Vaihtaa digitaalisen ja analogisen ohjelmälähteen välillä.

## 3 Numeropainikkeet

- Valitse televisiokanavat. Jos kanavanumero on 10 tai suurempi, syötä seuraava numero nopeasti.
- Syötä teksti-TV-tilassa kolminumeroinen sivunumero sivun valitsemiseksi.

## 4 EXIT

Palaa edelliseen näyttöön tai poistu valikosta. Kun interaktiivinen sovelluspalvelu on käytössä, poistut palvelusta painamalla tätä.

## 5 Väripainikkeet

Näytön käyttöopas (kun värilliset näppäimet ovat käytettävissä).

## 6 NETFLIX (Vain rajoitetuilla alueilla/maissa/TV-malleissa)

Käyttää NETFLIX-verkkopalvelua.

## 7 / (Tiedot / tekstin paljastus)

- Näyttää tiedot. Näytä katseltavan ohjelman/ohjelmälähteen tiedot painamalla kerran tätä painiketta. Poista näyttö ruudulta painamalla uudelleen.
- Tuo teksti-TV-tilassa esiin piilotetut tiedot (esim. tietovisan vastaukset).

## 8 SLEEP

Paina toistuvasti, kunnes TV:ssä näkyy minuutteina aika ([Pois]/[15 min]/[30 min]/[45 min]/[60 min]/[90 min]/[120 min]), jonka haluat TV:n pysyvän päällä ennen sammumista. Peruuta uniajastin painamalla toistuvasti **SLEEP**, kunnes [Pois] tulee näkyviin.

## 9 / / / / (Kohteen valinta / syöttäminen)

- Valitse tai säädä kohteita.
- Vahvista valitut kohteet.

## 10 RETURN

- Palauttaa katsellun valikon edelliselle näytölle.
- Lopettaa toiston valokuva-, musiikki- tai videotiedostoa toistettaessa.

## 11 HOME

Näyttää tai peruuttaa valikon.

## 12 +/- (Äänenvoimakkuus)

Säätää äänenvoimakkuuden.

### 13 AUDIO

Valitse monikielisen lähteen ääni tai katseltavan ohjelman kaksoisääniraita (ohjelmälähteen mukaan).

### 14 [⋮] (Tekstitys)

Vaihtaa tekstityksen asetusta (sivu 21).

### 15 [◀/▶/▶▶/◀◀/||/▶▶/■]

- Katsele mediasisältöä televisiosta ja liitetystä BRAVIA Sync -yhteensopivasta laitteesta.
- Tätä näppäintä voidaan lisäksi käyttää ohjaamaan VOD (Video on Demand) -palvelun toistoa. Saatavuus riippuu VOD-palvelusta.

### ● REC (Ei saatavana Italiassa)

- Tallenna nykyinen ohjelma USB-kiintolevyn tallennustoiminnon avulla.

### 16 I/⏻ (Television valmiustila)

Kytkee televisioon virran tai kytkee sen valmiustilaan.

### 17 SYNC MENU

Paina tätä esittääksesi BRAVIA Sync -valikon ja valitse sitten yhdistetty HDMI-laite kohdasta [Laitervalinta]. BRAVIA Sync -valikosta voidaan valita seuraavat vaihtoehdot.

#### Laitteohjaus:

Valitse [Laitteohjaus] BRAVIA Sync -hallinnan kanssa yhteensopivan laitteen käyttämiseksi. Valitse vaihtoehdot valikoista [Home (valikko)], [Vaihtoehdot], [Sisältöluettelo] ja [Katkaise virta] laitteen käyttämiseksi.

#### Kaiuttimet:

Valitse [Television kaiuttimet] tai [Äänijärjestelmä] television äänen toistamiseksi television kaiuttimista tai liitetystä audiolaitteesta.

#### TV-ohjaus:

Käytä [TV-ohjaus]-valikkoa television käyttämiseksi [Home (valikko)]- tai [Vaihtoehdot]-valikosta.

#### Palauta TV:

Palaa TV-ohjelmaan valitsemalla tämä vaihtoehto.

### 18 [☰] (Teksti)

Näyttää teksti-TV-tilassa teksti-TV:n. Aina, kun painat [☰], näyttö vaihtuu seuraavassa järjestyksessä: Teksti → Teksti televisiokuvan päällä (sekatila) → Ei tekstiä (poistuu tekstipalvelusta)

### 19 [≡] GUIDE (elektroninen ohjelmaopas)

Esittää digitaalisen EPG:n (Electronic Programme Guide) (sivu 16).

### 20 OPTIONS

Esittää luettelon, joka sisältää joidenkin asetusvalikoiden pikakuvakkeet. Luettelon vaihtoehdot vaihtelevat ohjelmälähteen ja sisällön mukaan.

### 21 [↺] (Hyppää)

Palaa edelliseen kanavaan tai ohjelmälähteeseen, jota on katseltu yli 15 sekuntia.

### 22 PROG +/-/[EA]/[EV]

- Valitsee seuraavan (+) tai edellisen (-) kanavan.
- Valitsee teksti-TV-tilassa seuraavan ([EA]) tai edellisen ([EV]) sivun.

### 23 [⊗] (Mykistys)

Mykistää äänen. Palauta ääni painamalla painiketta uudelleen.

### 24 TITLE LIST (Ei saatavana Italiassa)

Esittää nimiluettelon.

### 25 [≡] (Laajakuvatilalla)

Säätää kuvaruutunäyttöä. Valitse haluttu laajakuvatilalla painamalla painiketta toistuvasti (sivu 13).

#### Vihje

- Painikkeissa 5, ▶, PROG + ja AUDIO on kosketuspisteet. Kosketuspisteet helpottavat kaukosäätimen käyttöä televisiota katseltaessa.

#### Huomautus

- Jos on valittu tekstitys ja käyttäjä käynnistää digitaalisen teksti-TV-sovelluksen 'text'-näppäimellä, tekstitykset voivat tietyissä olosuhteissa lakata näkymästä. Kun käyttäjä poistuu digitaalisesta teksti-TV-sovelluksesta, tekstityksen koodaus jatkuu automaattisesti.

## TV:n yhdistäminen Internetiin

### Internet-yhteyden määrittäminen

TV:n verkkotoimintojen käyttämiseksi TV on yhdistettävä Internetiin. Määrittäminen on erillinen riippuen verkon ja LAN-reitittimen tyypistä. Ennen Internet-yhteyden määrittämistä on tehtävä LAN-reitittimen asetukset. Tarkista langaton LAN-ympäristösi käyttäen seuraavaa kaaviota.

#### Langaton LAN

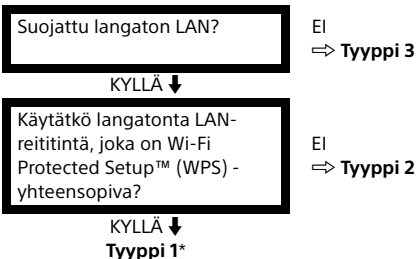

#### Langallinen LAN → typpi 4

\* Typpi 1 on helpompi määrittää, jos reitittimessä on automaattinen asetuspainike, esim. Air Station One-Touch Secure System (AOSS). Useimmissa uusimmissa reitittimissä on tämä toiminto. Tarkista reititin.

- Typpi 1:** Noudata asetuksia **suojatulle verkolle, jossa on Wi-Fi Protected Setup™ (WPS) -asetukset.**
- Typpi 2:** Noudata asetuksia **suojatulle verkolle, jossa ei ole Wi-Fi Protected Setup™ (WPS) -asetuksia.**
- Typpi 3:** Noudata asetuksia **suojaamattomalle verkolle, jossa on minkä tyyppinen langaton LAN-reititin tahansa.**
- Typpi 4:** Noudata asetuksia **lankaverkolle.**

### Typpi 1: Suojattu verkko Wi-Fi Protected Setup™ (WPS) -asetuksella

WPS-standardi tekee langattoman kotiverkon turvallisuudesta yhtä yksinkertaista kuin WPS-painikkeen painaminen langattomassa LAN-reitittimessä. Ennen langattoman LAN-verkon määrittämistä, tarkista WPS-painikkeen sijainti reitittimessä ja varmista sen oikea käyttötapa. [WPS (PIN)] antaa turvallisuustarkoitusta varten PIN-koodin reitittintäsi varten. PIN-koodi uudistetaan aina, kun valitset vaihtoehdon [WPS (PIN)].

**1** Paina **HOME** (aloitus) ja valitse sitten [Asetukset] → [Järjestelmäasetukset] → [Perusasetukset] → [Verkko] → [Verkkoasetukset].

**2** IP-osoitteen asetus/välityspalvelin:  
- automaattinen asetus: [Määritä verkkoyhteys] → [Helppo]  
- manuaalinen asetus: [Määritä verkkoyhteys] → [Edistynyt] → [Kiinteän yhteyden asetus] tai [Wi-Fi yhteyden asetus]

**3** Valitse [WPS (paina painiketta)] painikemenetelmää varten tai [WPS (PIN)] PIN-menetelmää varten.

#### Huomautus

WPS-painikkeen nimi voi vaihdella reitittimestä riippuen (esim. AOSS-painike).

**4** Noudata asetusnäytön ohjeita.

#### Huomautus

- Jos käytät WPS:ää verkon määrittämiseen, langattoman LAN:n suojausasetukset aktivoituvat ja mahdollisesti aiemmin langattomaan LAN:iin yhdistetyt suojaamattomassa tilassa toimivat laitteet poistetaan verkosta. Tällaisessa tapauksessa aktivoi pois kytketyn laitteen suojausasetukset ja yhdistä se uudelleen. Tai voit deaktivoida langattoman LAN-reitittimen suojausasetukset ja sitten kytkeä laitteen TV:hen suojaamattomassa tilassa.
- Verkkoa käytetään IPv6:n kanssa valitsemalla [Asetukset] → [Järjestelmäasetukset] → [Perusasetukset] → [Verkko] → [IPv6/IPv4-prioriteetti] → [IPv6] ja valitsemalla sitten [Helppo] kohdassa [Määritä verkkoyhteys].
- Kun IPv6 on valittu, HTTP-välityspalvelinta ei voida määrittää.



## Tyyppi 2: Suojattu verkko ilman Wi-Fi Protected Setup™ (WPS) -asetusta

Langattoman LAN:n määrittämiseen tarvitaan SSID (langattoman verkon nimi) ja suojausavain (WEP- tai WPA-avain). Jos et tiedä niitä, etsi ne reitittimesi käyttöoppaasta.

**1** Paina **HOME** (aloitus) ja valitse sitten [Asetukset] → [Järjestelmäasetukset] → [Perusasetukset] → [Verkko] → [Verkkoasetukset].

**2** IP-osoitteen asetus/välityspalvelin:

- automaattinen asetus:

[Määritä verkkoyhteys] → [Helppo]

- manuaalinen asetus:

[Määritä verkkoyhteys] → [Edistynyt] →

[Kiinteän yhteyden asetus] tai [Wi-Fi yhteyden asetus]

**3** Valitse [Hae] ja valitse sitten verkko löydettyjen langattomien verkkojen listasta.

**4** Noudata asetusnäytön ohjeita.

### Huomautus

- Verkkoa käytetään IPv6:n kanssa valitsemalla [Asetukset] → [Järjestelmäasetukset] → [Perusasetukset] → [Verkko] → [IPv6/IPv4-prioriteetti] → [IPv6] ja valitsemalla sitten [Helppo] kohdassa [Määritä verkkoyhteys].
- Kun IPv6 on valittu, HTTP-välityspalvelinta ei voida määrittää.
- Varmista, että olet turvallisessa ympäristössä, kun näppäilet salasanasasi.

## Tyyppi 3: Suojaamaton verkko minkä tyyppisellä langattomalla LAN-reitittimellä tahansa

Langattoman LAN:n määrittämiseen tarvitaan SSID (langattoman verkon nimi).

**1** Paina **HOME** (aloitus) ja valitse sitten [Asetukset] → [Järjestelmäasetukset] → [Perusasetukset] → [Verkko] → [Verkkoasetukset].

**2** IP-osoitteen asetus/välityspalvelin:

- automaattinen asetus:

[Määritä verkkoyhteys] → [Helppo]

- manuaalinen asetus:

[Määritä verkkoyhteys] → [Edistynyt] →

[Kiinteän yhteyden asetus] tai [Wi-Fi yhteyden asetus]

**3** Valitse [Hae] ja valitse sitten verkko löydettyjen langattomien verkkojen listasta.

**4** Noudata asetusnäytön ohjeita.

### Huomautus

- Suojausavainta (WEP- tai WPA-avainta) ei tarvita, koska sinun ei tarvitse valita mitään suojaustapaa tässä menetelmässä.
- Verkkoa käytetään IPv6:n kanssa valitsemalla [Asetukset] → [Järjestelmäasetukset] → [Perusasetukset] → [Verkko] → [IPv6/IPv4-prioriteetti] → [IPv6] ja valitsemalla sitten [Helppo] kohdassa [Määritä verkkoyhteys].
- Kun IPv6 on valittu, HTTP-välityspalvelinta ei voida määrittää.

## Tyyppi 4: Lankaverkon määrittäminen

Anna tarvittaessa reitittimesi vastaavat aakkosnumeeriset arvot. Määritettävät kohdat (esim. IP-osoite, aliverkon maski, DHCP) voivat vaihdella Internet-palveluntarjoajan tai reitittimen mukaan. Katso lisätietoja Internet-palveluntarjoajasi toimittamista tai reitittimen mukana toimitetuista ohjeista.

**1** Paina **HOME** (aloitus) ja valitse sitten [Asetukset] → [Järjestelmäasetukset] → [Perusasetukset] → [Verkko] → [Verkkoasetukset].

**2** IP-osoitteen asetus/välityspalvelin:

- automaattinen asetus:

[Määritä verkkoyhteys] → [Helppo]

- manuaalinen asetus:

[Määritä verkkoyhteys] → [Edistynyt] →

[Kiinteän yhteyden asetus] tai [Wi-Fi yhteyden asetus]

**3** Noudata asetusnäytön ohjeita.

[Verkkoasetukset] voidaan lisäksi määrittää [Autom. asennus] -valikosta.

### Huomautus

- Salli lankaverkon/langattoman verkon automaattisen määrittäksen.
  - Kun yhteys luodaan LAN-kaapelin avulla: Lankayhteys
  - Kun yhteys luodaan sisäänrakennetun langattoman LAN:n avulla: Langaton
  - Kun yhteys luodaan kumpaakin kaapelia käyttäen: Lankayhteys
- Valitse asetukseksi [Helppo], määrittää IP-osoitteen automaattisesti. Koska välityspalvelin ei ole käytössä.
- Verkkoa käytetään IPv6:n kanssa valitsemalla [Asetukset] → [Järjestelmäasetukset] → [Perusasetukset] → [Verkko] → [IPv6/IPv4-prioriteetti] → [IPv6] ja valitsemalla sitten [Helppo] kohdassa [Määritä verkkoyhteys].

- Kun IPv6 on valittu, HTTP-välityspalvelinta ei voida määrittää.

## Lankaverkon valmistelu

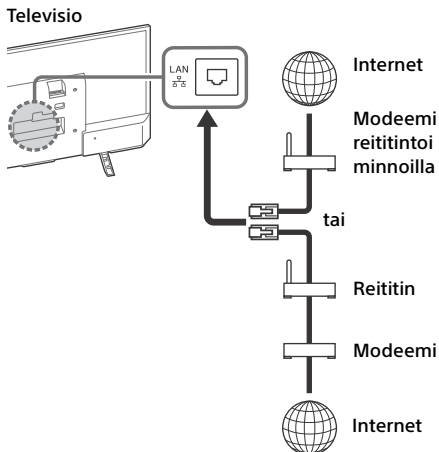

### Huomautus

- LAN-yhteyksiä varten käytä luokan 7 kaapelia (ei sisälly toimitukseen).

## Verkon tilan tarkastelu

Voita vahvistaa verkkosi tilan.

- 1 Paina **HOME** (aloitus) ja valitse sitten [Asetukset] → [Järjestelmäasetukset] → [Perusasetukset] → [Verkko] → [Verkkoasetukset].
- 2 Valitse [Näytä verkkoasetukset ja verkon tila].

## Jos et saa yhteyttä Internetiin

Käytä diagnoosia tarkistamaan mahdollisten verkkoyhteysvikojen syyt ja asetukset.

- 1 Paina **HOME** (aloitus) ja valitse sitten [Asetukset] → [Järjestelmäasetukset] → [Perusasetukset] → [Verkko] → [Verkkoasetukset].
- 2 Valitse [Näytä verkkoasetukset ja verkon tila].
- 3 Valitse [Tarkista yhteys]. Tämä voi kestää useita minutteja. Diagnoosia ei voi peruuttaa, kun [Tarkista yhteys] on valittu.

## Tietosuojakäytäntö



Kun käytät seuraavia toimintoja luomaan yhteyden Internetiin, tiettyjä henkilökohtaisiksi tiedoiksi katsottavia tietoja lähetetään Sony Corporationin globaaleille palvelimille ja sinun pitää antaa suostumuksesi, jotta palveluntarjoajat voivat käyttää näitä tietoja.

- Järjestelmäohjelmiston päivitykset muodostamalla yhteys Sony Corporationin globaaleille palvelimille Internetin kautta.
- Internet-sisällöt tai muut Internet-palvelut Youtuben kaltaisilta palveluntarjoajilta.

Tämän TV:n Autom. asennuksessa tai Asetusvalikossa on asetusnäytöt, joissa voit antaa suostumuksesi tähän luettuasi tietosuojakäytännön tiedot. Jos haluat käyttää näitä toimintoja, valitse [Hyväksy] kussakin asetusnäytössä. Jos valitset [En hyväksy], yllä mainitut kaksi toimintoa eivät ole käytettävissä. Järjestelmän ohjelmiston päivitys on kuitenkin käytettävissä myös tässä tapauksessa, jos Autom. asennuksen tai Asetusvalikon [Automaattinen ohjelmiston lataus] -kohdassa on valittu [Päällä].













Voit muuttaa tätä asetusta painamalla **HOME**-painiketta ja valitsemalla sitten [Asetukset] → [Järjestelmäasetukset] → [Perusasetukset] → [Tietosuojakäytäntö].

## Television katselu

- 1 Kytke virta TV:hen painamalla  TV:stä tai I/ kaukosäätimestä.
- 2 Vaihda digitaalisen ja analogisen tilan välillä painamalla **DIGITAL/ANALOG**.
- 3 Valitse TV-kanava painamalla numeropainikkeita tai **PROG +/-**.
- 4 Säädä äänenvoimakkuutta painamalla  +/-.

### Digitaalililassa

Näkyviin tulee hetkeksi tietokuvake. Tietokuvake voi olla jokin seuraavista.

- : Tietopalvelu (ladattu sovellus)
- : Radiolähetytys
- : Salattu/tilauspalvelu
- : Useita äänikieliä saatavilla
- : Tekstityksiä saatavilla
- : Tekstitykset ja/tai ääni saatavana huonokuuloisille
- : Kyseisen ohjelman suositeltu alaikäraja (3 - 18 vuotta)
- : Katselun esto
- : Digitaaliohjelmanlukko
- : Ääni saatavana näkövammaisille
- : Puhuttu tekstitys saatavana
- : Monikanavaääni saatavana

## Katselutyylin vaihtaminen

### Näyttöformaatin muuttaminen

- 1 Näyttöformaatti painamalla painiketta  toistuvasti.

[Smart]\*

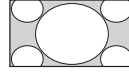

[Normaali]

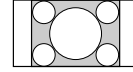

[Laaja]

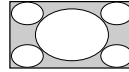

[Zoom]\*

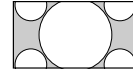

[14:9]\*

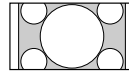

\* Osa kuvan ylä- ja alareunasta voi leikkautua pois.

### Huomautus

- HD-teräväpiirtokuvalle ei voida valita asetusta [14:9].

### HDMI-PC-tulolle (PC-muoto)

[Normaali]

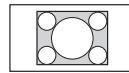

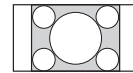

[Koko kuva 1]

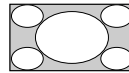

[Koko kuva 2]



### Näyttötilan valinta

- 1 Paina **OPTIONS**.
- 2 Paina / ja valitse sitten  painamalla [Näyttötilan valinta].  
Kun valitset halutun näyttötilan, sille asetetaan automaattisesti paras mahdollinen kuvan- ja äänenlaatu. Valittavissa olevat vaihtoehdot voivat vaihdella. Vaihtoehdot, joita ei voi valita, on merkitty harmaalla.

## Home-valikossa liikkuminen

**HOME**-painikkeella pääset television erilaisiin asetuksiin ja toimintoihin.







## Kaikki sovellukset

Internet-sisältö tarjoaa valikoiman on-demand-viihdettä suoraan TV:hen. Voit nauttia sinulle mieluisimmasta Internet-sisällöstä, Photo Sharing Plus-ominaisuudesta, Valokuvakehystilasta ja FM Radiosta.

### Huomautus

- Muista yhdistää TV:si Internet-laajakaistaan ja tehdä verkkoasetukset [Verkkoasetukset] (sivu 24).

## Internet-sisällön käyttö

- 1 Paina **HOME** ja valitse sitten [Kaikki sovellukset].
- 2 Valitse haluamasi Internet-palvelu palveluluettelosta painamalla /// ja paina sitten -painiketta.
- 3 Käynnistä haluamasi Internet-sisältö painamalla -painiketta.

## Internet-sisällöstä poistuminen

Paina **HOME**.

### Huomautus

- Jos tämän ominaisuuden kanssa ilmenee ongelmia, tarkista, että Internet-yhteys on määritetty oikein.
- Internet-sisällön käyttöösiytyminen riippuu Internet-sisällön tarjoajasta.
- Internet-sisältöpalvelut päivitetään painamalla **HOME** (aloitus) ja valitsemalla sitten [Asetukset] → [Järjestelmäasetukset] → [Perusasetukset] → [Verkko] → [Päivitä Internet-sisältö].

## NETFLIXIN käyttö

Avaa valikko painamalla **NETFLIX**-painiketta kaukosäätimessä.

### Huomautus

- On mahdollista, että Netflixia ei voi käyttää välityspalvelimen kautta.

## Photo Sharing Plus

Liitä, kopioi ja katsele suosikkivalokuviaasi televisiosta käyttämällä laitteitasi (esim. älypuhelimet ja tablet-tietokoneet).

**HOME** → [Kaikki sovellukset] → [Photo Sharing Plus]

### Huomautus

- Liitä laite televisioon noudattamalla näytön ohjeita.
- Avaa laitteen verkkoselain, kun kaikki liitännät on tehty, ja noudata sen jälkeen ruudun ohjeita päästäksesi URL-osoitteeseen.

## Valokuvan näyttäminen televisiossa

- 1 Käynnistä laitteesi napauttamalla sitä.
- 2 Valitse kuva.  
Valittu kuva näytetään automaattisesti TV:ssä.

## Televisiossa näytettävän valokuvan tallentaminen

- 1 Napauta laitteesi pienoiskuvaa ja paina sitten valokuvaa pitkään pikavalikon avaamiseksi.
- 2 Valitse [OK].

### Huomautus

- Liitä USB-muistitikku jopa 50 valokuvan säilyttämiseksi.
- Televisioon voidaan yhdistää samanaikaisesti enintään 10 älypuhelin tai tablet-tietokonetta.
- Kunkin valokuvatiedoston maksimikoko on 20 Mt.
- Voit myös lisätä taustamusiikin, jonka maksimitiedostokoko on 30 Mt.
- Tukee Android 2.3 -version tai uudemman oletuslainta.
- Tukee iOS:n oletuslainta. Kaikkia toimintoja ei kuitenkaan välttämättä voi käyttää, iOS-versiosta riippuen.

## Television käyttäminen valokuvakehystilassa

Valokuvakehystilä näyttää kellonajan ja kalenterin samanaikaisesti, kun valokuvia näytetään ja musiikkia tai FM-radiota kuunnellaan.

**HOME** → [Kaikki sovellukset] → [Valokuvakehys-tila]



## Valokuvakehystilan käynnistäminen USB-median toiston aikana

- 1 Paina **OPTIONS** (vaihtoehdot) valokuvatai musiikkitiedoston toiston aikana.
- 2 Paina  $\updownarrow$  ja valitse sitten [Valokuvakehys-tila] painamalla  $\ominus$  valokuvakehystilan käynnistämiseksi.

## Näyttötilan valitseminen

Valokuvakehystilan näyttötilaa voi vaihtaa valitsemalla [Näyttötila] kohdassa [Kuvakehystilan asetukset] (sivu 24).

## Kellonäyttötilan valitseminen

Voit valita kolmesta kellonäyttötilasta valitsemalla [Kellonäyttö] kohdassa [Kuvakehystilan asetukset] (sivu 24).

### Huomautus

- Tässä televisiossa ei ole kellon paristovarmennusta. Jos tulee sähkökatko tai jos irrotat virtajohdon, päiväys ja aika palautetaan automaattisesti.

## Kesto

Virran säästämiseksi televisio toistaa kuvakehystilassa enintään 24 tuntia, jonka jälkeen virta katkaistaan automaattisesti. Kun virta on katkaistu automaattisesti, älä käytä valokuvakehystilaa vähintään tuntiin paneelin kiinnipalamisen estämiseksi.

Voit muuttaa [Kesto]-asetusta kohdassa [Kuvakehystilan asetukset] (sivu 24).

Paneeliin kiinnipalamisen estämiseksi valokuvan, kellon ja kalenterin paikkaa vaihdetaan automaattisesti tunnin välein.

## FM-radion kuunteleminen (vain Venäjä tai Ukraina)

**HOME** → [Kaikki sovellukset] → [FM Radio]

### Huomautus

- Valitse FM-radioasema painamalla **PROG +/-**. Paina  $\leftarrow$  **RETURN** -painiketta poistuaksesi FM-radiotilasta.

## Radioasemien esivirtittäminen

Kun käytät FM-radiotoimintoa ensimmäisen kerran, paina **HOME** ja valitse [Asetukset] → [Järjestelmäasetukset] → [Kanavan asetukset] → [FM Radio Set-up] → [Automaattivirtitys].

## Esiviritettyjen radioasemien muuttaminen

- 1 Paina **OPTIONS** FM-radiotilassa.
- 2 Paina  $\updownarrow$  ja valitse sitten [FM Radio Presets] painamalla  $\ominus$ .
- 3 Paina  $\updownarrow$  ja valitse sitten muutettava radioasema painamalla  $\ominus$ .
- 4 Paina  $\updownarrow$  ja sitten  $\ominus$  FM-taajuuden muuttamiseksi ja FM-radioaseman nimen muokkaamiseksi.

### Huomautus

- Jos aseman äänessä on häiriöitä, äänenlaatua voi ehkä parantaa painamalla  $\leftarrow$   $\rightarrow$ .
- Jos FM-stereolähetyksessä on staattista kohinaa, paina **AUDIO**, kunnes [Mono] tulee näkyviin. Tämän jälkeen ääni ei ole stereofoninen, mutta kohina vähenee.

## Digiohjelmien luettelo

- 1 Paina **HOME** digitaalililassa.
- 2 Paina  $\uparrow/\downarrow$  ja valitse sitten [Digiohjelmien luettelo] painamalla  $\ominus$ .

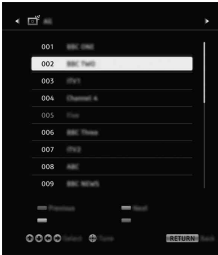

- 3 Paina  $\uparrow/\downarrow/\leftarrow/\rightarrow$  ja valitse sitten ohjelma painamalla  $\ominus$ .

## Suosikit-luettelon käyttö

Suosikit-toiminnolla voit määritellä neljä luetteloja suosikkikanavillesi. Luo tai näytä Suosikit-luettelo painamalla  $\ominus$  television katselun aikana.

### Vihje

- Muokkaa Suosikit-luetteloja painamalla sinistä painiketta. Noudata ruudun alareunan ohjeita.

## Digitaalinen ohjelmaopas

- 1 Paina  $\equiv$  **GUIDE** digitaalililassa.



- 2 Paina  $\uparrow/\downarrow/\leftarrow/\rightarrow$  ja valitse sitten ohjelma painamalla  $\ominus$ .

## Tallenteet

(Toiminto ei ole saatavilla Italiassa)

- 1 Paina **HOME** digitaalililassa.
- 2 Paina  $\uparrow/\downarrow$  ja valitse sitten [Tallenteet] painamalla  $\ominus$ .
- 3 Paina  $\uparrow/\downarrow$  ja sitten  $\ominus$  valitaksesi [Nimiluettelo], [Ajastinlista], [Virheluettelo] tai [Manuaalinen ajastin REC].

### Huomautus

- Paina **REC** -painiketta parhaillaan katseltavan ohjelman tallentamiseksi digitaalisessa tilassa USB-kiintolevytallennustoiminnolla.
- Muista yhdistää kiintolevy TV:hen ennen tallennusta.

## Media

### Valokuvien/musiikin/videoiden toisto USB-liitännän kautta

Voit katsella televisiosta Sonyn digikameraan tai videokameraan tallennettuja valokuva-/musiikki-/videotiedostoja USB-kaapelin tai USB-muistivälteen kautta.

- 1 Liitä tuettu USB-laite televisioon.
- 2 Paina **HOME**.
- 3 Paina  $\uparrow/\downarrow$  ja valitse sitten [Media] painamalla  $\ominus$ .
- 4 Paina  $\uparrow/\downarrow$  ja valitse sitten [Digikuvat], [Musiikki] tai [Video] painamalla  $\ominus$ .
- 5 Esiin tulee [Laitteen valinta]. Valitse laite painamalla  $\uparrow/\downarrow$  ja sitten  $\ominus$ .
- 6 Paina  $\uparrow/\downarrow/\leftarrow/\rightarrow$  ja valitse sitten tiedosto tai kansio painamalla  $\ominus$ .

### Toistovaihtoehdot

Näytä USB-toistoasetusten luettelo painamalla punaista painiketta pienoiskuvanäkymässä.

## USB-median kuvan- ja äänenlaadun säätäminen

Paina **OPTIONS**-painiketta median toiston aikana ja valitse sitten [Kuva] tai [Ääni].

### Huomautus

- Paina  /  /  ja sitten  kohteen valitsemiseksi ja säätämiseksi.

## Valokuvien toistaminen kuvaesityksenä (Digikuvat)

- 1 Käynnistä kuvaesitys painamalla vihreää painiketta pienoiskuvanäkymässä. Aseta [Kuvaesityksen tehoste] ja [Kuvaesityksen nopeus] ja paina **OPTIONS** → [Toistovaihtoehdot]. Pysäytä kuvaesitys painamalla  **RETURN**.

### Huomautus

- Huomioi seuraavat asiat, kun televisio hakee tietoja USB-laitteesta:
  - Älä katkaise virtaa televisiosta.
  - Älä irrota USB-kaapelia.
  - Älä irrota USB-laitetta.USB-laitteella olevat tiedot voivat vahingoittua.
- Sony ei vastaa tallennusvälineellä olevien tietojen vahingoittumisesta tai häviämisestä liitettyjen laitteiden tai television toimintahäiriön vuoksi.
- USB-laite tukee FAT16-, FAT32- ja NTFS-tiedostojärjestelmiä.
- Joissakin tapauksissa tiedoston ja kansion nimi eivät ehkä näy oikein.
- Kun liität Sony-digikameran, aseta kameras USB-yhteysmuodoksi Auto tai Mass Storage. Lisätietoja -yhteysmuodosta on annettu digikameran mukana toimitetuissa ohjeissa.
- Käytä USB-muistilaitetta, joka on yhteensopiva USB-massamuistilaiteluokkastandardien kanssa.
- Jos valitun tiedoston säiliötiedot ovat väärät tai tiedosto ei ole täydellinen, sitä ei voida toistaa.

## USB-videomuoto

- AVI (.avi)  
Videokoodekki: MPEG1, MPEG2, Xvid, MPEG4, H.264, Motion JPEG  
Audiokoodekki: PCM, MPEG1 Layer1/2, MPEG2 AAC (2-kan.), MPEG4 AAC (2-kan.), MPEG4 HE-AAC (2-kan.), Dolby Digital (2-kan.), Dolby Digital Plus (2-kan.), WMA v8, MP3
- ASF (.wmv, .asf)  
Videokoodekki: WMV v9, Xvid, VC-1  
Audiokoodekki: MP3, WMA v8

- MP4 (.mp4, .mov, .3gp)  
Videokoodekki: MPEG4, H.264, H.263, Motion JPEG  
Audiokoodekki: MPEG1 Layer1/2, MP3, MPEG2 AAC, MPEG4 AAC, MPEG4 HE-AAC
- MKV (.mkv)  
Videokoodekki: WMV v9, MPEG4, H.264, VC-1, VP8  
Audiokoodekki: PCM, MPEG1 Layer1/2, MP3, MPEG2 AAC (2-kan.), MPEG4 AAC (2-kan.), MPEG4 HE-AAC (2-kan.), Dolby Digital (2-kan.), WMA v8, Dolby Digital Plus (2-kan.), DTS, DTS 2.0, VORBIS
- WebM (.webm)  
Videokoodekki: VP8  
Audiokoodekki: VORBIS
- PS (.mpg, .mpeg, .vro, .vob)  
Videokoodekki: MPEG1, MPEG2  
Audiokoodekki: MPEG1 Layer1/2, MP3, Dolby Digital (2-kan.), Dolby Digital Plus (2-kan.), DTS, DTS 2.0
- TS (.ts, .m2ts)  
Videokoodekki: MPEG2, H.264, VC-1  
Audiokoodekki: MPEG1 Layer1/2, MP3, MPEG2 AAC, MPEG4 AAC, MPEG4 HE-AAC, Dolby Digital, Dolby Digital Plus (2-kan.), DTS, DTS 2.0

## USB-musiikkimuoto

- LPCM (.wav)
- MPEG1 audio layer3 (.mp3)
- WMA v8 (.wma)

## USB-digikuvamuoto

- JPEG (.jpg, .jpeg)

### Huomautus

- Edellä mainittujen tiedostomuotojen toistoa ei taata.

## Kodin verkko

### Kotiverkkoon yhdistäminen

Voit nauttia kaikenlaisesta sisällöstä (esim. valokuva-/musiikki-/videotiedostot), joka on tallennettu DLNA Certified™ -mediapalvelimille. Kotiverkkotoiminnon avulla voit lisäksi nauttia verkkosisällöstä muissakin huoneissa.

### Valokuvan/musiikin/videon toisto

- 1 Paina **HOME** (aloitus) ja valitse sitten [Media] → [Digikuvat], [Musiikki] tai [Video] → halutulla mediapalvelimella.
- 2 Valitse toistettavat tiedostot tai kansiot luettelosta.

#### Huomautus

- Palvelimen on oltava DLNA Certified™.
- Verkkolaitteesta tulevien tiedostojen pitää olla seuraavissa tiedostomuodoissa:
  - Valokuvat: JPEG
  - Musiikki: MP3, lineaarinen PCM, WMA
  - Video: AVCHD, MPEG2, MPEG1, MP4 (AVC), MP4 (MPEG4), WMV
- Tiedostosta riippuen toisto ei ehkä ole mahdollista edes käytettäessä tuettuja tiedostomuotoja.

### Renderer

Voit toistaa verkkolaitteisiin (esim. digitaaliset kamerat, matkapuhelimet, PC) tallennettuja valokuva-, musiikki- ja videotiedostoja TV-ruudulla käyttäen suoraan kohdelaitetta. Verkon laitteiden tulee lisäksi olla renderöintiyhteensopivia.

### Renderer-asetukset

Paina **HOME** (aloitus) ja valitse sitten [Asetukset] → [Järjestelmäasetukset] → [Perusasetukset] → [Verkko] → [Kotiverkkoasetus] → [Renderer].

## Näyttöasetukset mediapalvelimia varten

Valitse esitettävät kotiverkkopalvelimet Kotivalikossa. Palvelimia voidaan näyttää enintään 10.

- 1 Paina **HOME** (aloitus) ja valitse sitten haluttu asetus kohdasta [Asetukset] → [Järjestelmäasetukset] → [Perusasetukset] → [Verkko] → [Kotiverkkoasetus] → [Palvelimen näyttöasetukset].
- 2 Valitse esitettävä palvelin Laitevalinnassa.

## Asetukset

### Järjestelmäasetukset

#### Huomautus

- Säädetävissä olevat vaihtoehdot riippuvat tilanteesta. Vaihtoehdot, joita ei voi käyttää, näkyvät harmaina tai eivät näy lainkaan.
- Satelliittitoiminnot ovat käytettävissä vain satelliittimalleissa.

#### Kuva

##### Kuvatila

Valitsee kuvatilan.

##### Palautus

Palauttaa kaikki [Kuva]-asetukset oletusasetuksiksi, [Kuvatila]-asetusta lukuun ottamatta.

##### Taustavalo

Säätää taustavalon kirkkautta.

##### Kontrasti

Lisää tai vähentää kuvan kontrastia.

##### Kirkkaus

Vaalentaa tai tummentaa kuvaa.

##### Värikylläisyys

Lisää tai vähentää värin voimakkuutta.



---

## Värisävy

Lisää tai vähentää vihreän ja punaisen sävyä.

---

## Väriämpötila

Säätää kuvan valkoisuutta.

---

## Terävyys

Terävöittää tai pehmentää kuvaa.

---

## Luonnollisuuden asetus

Hienoutta ja kohinaa säädetään realistisen kuvan luomiseksi.

**Tarkkuus:** Säätää tarkkuutta ja selkeyttä. Säädi realistista kuvaa valitsemalla [Manuaalinen].

---

## Kohinanvaimennus

Vähentää kuvan häiriöitä (lumisadetta), jos lähetyssignaali on heikko.

---

## MPEG-kohinanvaimennus

Vähentää MPEG-pakatun videokuvan häiriöitä.

---

## Elokuvatila

Parantaa kuvan liikettä, kun toistetaan BD- (Blu-ray-levy), DVD- tai VHS-elokuvia. Valitse [Autom.] alkuperäisen elokuvasisällön toistamiseksi sellaisenaan.

### Huomautus

- Jos kuvassa on häiriösignaaleja tai runsaasti kohinaa, [Elokuvatila] kytkeytyy automaattisesti pois päältä, vaikka valittuna olisi [Autom.].
- 

## Lisäasetukset

Asettaa [Kuva]-asetukset yksityiskohtaisemmin.

**Palautus:** Palauttaa kaikki tehdyt asetukset oletusasetuksiksi.

### Kontr.korostuksen lisäaset.

[Taustavalo] ja [Kontrasti] säädetään automaattisesti sopivimmille asetuksille tummia kohtauksia varten.

**Mustan taso:** Korostaa kuvan mustia alueita voimakkaamman kontrastin saamiseksi.

---

**Gamma-säätö:** Säätää kuvan kirkkaiden ja tummien alueiden välistä tasapainoa.

**Valkoisen korostus:** Korostaa valkoisia sävyjä.

**Värien elävyyys:** Tekee väreistä kirkkaampia.

**LED-liikkeen tila:** Vähentää elokuvien epäterävyyttä säätämällä LED-taustavaloa, mutta kirkkaus vähenee.

---

## Ääni

### Äänitila

Valitse katseltavan sisällön mukaan.

---

### Palautus

Nollaa [Taajuuskorjain]-, [Selkeä ääni]-, [Autom. tasosäätö]-, [Tasapaino]- ja [Äänenvoimakk. poikkeama]-asetukset.

---

### Taajuuskorjain

Säätää äänen taajuusasetuksia.

---

### Selkeä ääni

Selkeyttää ääntä.

---

### Autom. tasosäätö

Pientää eroa ohjelmien ja mainosten äänenvoimakkuuden välillä.

---

### Tasapaino

Korostaa vasemman tai oikean kaiuttimen tasapainoa.

---

### Äänenvoimakk. poikkeama

Säätää nykyisen ohjelmälähteen äänenvoimakkuuden suhteessa muihin ohjelmälähteisiin.

---

---

## Kaksiääni

Valitse kaiuttimesta toistettavan äänen asetukseksi [Mono], [Stereo], [A] tai [B].

### Huomautus

- Jos signaali on erittäin heikko, ääni vaihdetaan automaattisesti monofoniseksi.
- Jos stereoäänessä on häiriöitä NICAM-ohjelmaa vastaanotettaessa, valitse [Mono]. Ääni muuttuu monofoniseksi, mutta kohina vähenee.
- Kun kanavapaikan [Kaksiääni] -asetus tallennetaan muistiin.
- Lähetystä ei voi kuunnella stereona, kun [Mono] on valittuna.

### Vihje

- Jos valitset muun televisioon liitetyn laitteen, valitse [Kaksiääni] -asetukseksi [Stereo], [A] tai [B].

---

## Lisäasetukset

**Dynamiikka:** Kompensoi eri kanavien väliset äänenvoimakkuustasojen erot.

### Huomautus

- Toiminto ei välttämättä toimi tai se vaihtelee ohjelman mukaan [Dynamiikka]-asetuksesta riippumatta.

**Dolby Digital Plus Out:** Valitse [Autom.], jotta Dolby Digital Plus -virta kuljetetaan ARC:hen, kun Dolby Digital Plus on käytettävissä liitetyn äänijärjestelmän kautta.

Kun Dolby Digital Plus -virtaa lähetetään, digitaalisen äänen ulostulo (optinen)\* on mykistetty. Valitse [Pois] muuntaaksesi Dolby Digital Plus -virran Dolby Digitaliksi sekä ARC:lle (äänijärjestelmä) että digitaalisen äänen ulostulolle (optinen\*).

**HE-AAC-äänitaso:** Säättää HE-AAC-äänien voimakkuutta.

**MPEG-äänitaso:** Säättää MPEG-äänien voimakkuutta.

\* Vain rajoitetuilla alueilla/maissa/TV-malleissa.

---

## Kuvusäädöt

### Kuvusuhde

Lisätietoja kuvasuhteesta, katso sivu 13.

---

### Autom. kuvusuhde

Muuttaa [Kuvusuhde]-asetuksen automaattisesti tulosignaaliille sopivaksi.

---

### 4:3-oletus

Asettaa [Kuvusuhde]-oletuskuvusuhteen 4:3-tulosignaaliille.

---

### Automaattinen näyttöalue

Säättää näyttöalueen automaattisesti ohjelmäsignaalin mukaan.

---

### Näyttöalue

Säättää kuvan näyttöaluetta.

---

### Vaakasiirto

Säättää kuvan paikkaa vaakasuunnassa.

---

### Pystysiirto

Säättää kuvan paikkaa pystysuunnassa.

---

### Pystykoko

Säättää kuvan kokoa pystysuunnassa, kun [Kuvusuhde]-asetuksena on [Smart].

---

### PC säädöt

Valitse kuvusuhde, kun vastaanotetaan PC-tulosignaali.

---

## Kanavan asetukset

### Analogiset asetukset

**Analog. automaattiviritys:** Virittää

kaikki mahdolliset analogiset kanavat. Yleensä tätä ei tarvitse tehdä, koska kanavat on jo viritetty television asennuksen yhteydessä. Tällä valinnalla voit kuitenkin virittää television uudelleen (esim. virittää television uudelleen muuton jälkeen tai etsiä lähetyksensä uusia kanavia).

**Manuaalinen viritys:** Ennen kun valitset [TV-järjestelmä]/[Kanava]/[AFT]/[Äänisuodin]/[Ohita]/[Värijärjestelmä], paina **PROG +/-** valitaksesi ohjelmanumeron kanavan kanssa. Et voi valita kanavanumeroa, jolle on valittu asetukseksi [Ohita].

**Ohjelma:**

Virittää ohjelmakanavat manuaalisesti.

**Signaalitaso:**

Näyttää parhaillaan katsottavan kanavan signaalitason.

**Kanavien järjestely:** Muuttaa television tallennettujen kanavien järjestystä.

---

## Digi-tv-asetukset

### Digikanavien viritys:

**Automaattiviritys**

Virittää saatavilla olevat digitaaliset kanavat. Tämän toiminnon avulla voit virittää television uudelleen esimerkiksi muutettuasi uuteen asuntoon tai etsiäksesi lähetyksensä uusia kanavia.

**Automaattivirityksen kaista**

[Normaali]: Etsii alueellasi/maassasi saatavilla olevia kanavia.

[Täysi]: Etsii saatavilla olevia kanavia alueestasi/maastasi riippumatta.

**Huomautus**

- [Automaattiviritys] voidaan suorittaa, kun muutat uuteen kotiin, vaihdat palveluntarjoajaa tai saataville tulee uusia kanavia.

**Kanavapaikkojen järjestely**

Poistaa kaikki television tallennetut turhat digikanavat ja muuttaa tallennettujen digikanavien järjestystä.

**Digitaalinen käsinviritys**

Virittää digitaaliset kanavat manuaalisesti.

### Tekstityasetukset:

**Tekstityksen asetukset**

Kun valitaan [Huonokuuloiselle], tekstityksen kanssa voi näkyä myös visuaalisia apumerkkejä (mikäli televisiokanava lähettää nämä tiedot).

**Ensisijainen kielivalinta**

Valitsee kielen, jolla tekstitykset näytetään.

**Toissijainen kielivalinta**

Valitsee toissijaisen kielen, jolla tekstitykset näytetään.

### Ääniasetukset:

**Äänityyppi (äänikuvaus)**

**Normaali**

Tuottaa normaalin audiotyyppin.

**Äänikuvaus**

Ohjelmassa on mukana äänikuvaus (kerronta), mikäli televisiokanava lähettää nämä tiedot.

**Huonokuuloiselle**

Vaihtaa huonokuuloisille tarkoitettuun lähetykseen, kun valittuna on vaihtoehto [Huonokuuloiselle].

**Puhutut tekstitykset**

Vaihtaa puhuttujen tekstitysten äänen lähetykseen, jos TV-kanavat lähettävät tällaista informaatiota.

**Ensisijainen kielivalinta**

Valitsee ohjelmassa käytetyn kielen. Jotkin digikanavat voivat lähettää ohjelmalle useita äänikieliä.

**Toissijainen kielivalinta**

Valitsee ohjelmassa käytetyn toissijaisen kielen. Jotkin digikanavat voivat lähettää ohjelmalle useita äänikieliä.

**Sekoitusosuus**

Säätää television pääasiallisen äänentoistolähteen ja Äänikuvaus-toiminnon äänenvoimakkuustasoa.

**Vihje**

- Tämä toiminto on käytettävissä vain, kun [Äänikuvaus] -asetus on valittu kohdassa [Äänityyppi (äänikuvaus)].

### Oppaan asetus:

**Päivitä opas valmiustilassa**

TV hakee EPG-tiedot valmiustilan aikana.

## Tekniset asetukset:

### Autom. Palveluiden päivitys

Televisio havaitsee ja tallentaa uudet digitaaliset palvelut sitä mukaa, kun niitä tulee saataville.

### Palvelun siirto

Valitse asetukseksi [Päällä], jolloin televisio vaihtaa kanavaa automaattisesti, kun lähetysasema siirtää katseltavan ohjelman toiselle kanavalle.

### Ohjelmalistan siirto

Tuo tai vie viritetyt kanavat käyttäen USB-laitetta.

## Satelliitin asennus:

Mahdollistaa satelliittikanavien automaattisen virityksen.

### Satelliitin digitaalinen viritys

Virittää saatavilla olevat satelliittikanavat. Tämän toiminnon avulla voit virittää television uudelleen esimerkiksi muutettuasi uuteen asentoon tai etsiäksesi lähetysasemien uusia kanavia.

### Huomautus

- Voit päättää asennuksen tyyppistä ja määrittää viritysvälit alla olevien asetusten mukaan:

#### Antennin asetukset

Voit valita tyyppiä Yhden kaapelin jakelu, Kiinteä antenni tai DiSEqC.

Satelliittiasennuksen tyyppi voi olla Yhden kaapelin jakelu, Kiinteä antenni tai DiSEqC. Yhden kaapelin asennukset mahdollistavat satelliittikanavien toimituksen useisiin vastaanottimiin yhden koaksiaalikaapelin kautta. Kukin vastaanotin tai viritin saa yhden "käyttäjäkaistan".

DiSEqC-asennuksen avulla voit yhdistää useita satelliittilautasia tai LNB-laitteita (jos niitä on käytössä) ja valita niiden välillä TV:n kaukosäätimellä.

Kiinteä antenni on yleensä yksinkertaisin asennustyyppi, jolloin käytössä on yksi satelliittilautanen ja LNB-laite.

#### Kaista

TV:lle tai viritimelle määritetyn käyttäjäkaistan numero.

#### Kaistan taajuus

TV:lle tai viritimelle määritetyn käyttäjäkaistan taajuus.

#### Muu (Yleinen Satelliitti)

TV etsii satelliittipalveluja yleisen asetusjoukon perusteella.

#### DiSEqC-ohjaus

Asetukset, jolla ohjataan lisäsatelliittilaitteita, kuten satelliitin valintakytkimiä.

## Hakutapa

Täysi skannaus etsii kaikki käytettävissä olevat satelliittitaajuudet.

Verkkoskannaus etsii kanavia esimääritettyjen verkkoparametrien perusteella.

Manuaalisessa skannauksessa voit asettaa skannaustaajuuden ja muita lähetin vastaanottimen parametreja.

## Vihje

- Jos verkkoskannuksen jälkeen puuttuu palveluja, suorita täysi skannaus.

## Satelliittiohjelmaluettelon muokkaus

Poistaa kaikki televisioon tallennetut tarpeettomat satelliittikanavat ja muuttaa tallennettujen satelliittikanavien järjestystä.

## Autom. satelliittipalv. päivitys

Televisio havaitsee ja tallentaa uudet satelliittipalvelut sitä mukaa kuin niitä tulee saataville.

## Manuaalinen palvelupäivitys (säilyttää suosikit ja ajastukset)

Etsii saatavilla olevaa palveluiden päivitystä manuaalisesti.

## CA-moduulin asennus:

Tällä toiminnolla voit siirtyä maksulliseen TV-palveluun hankittuasi maksu-TV:n (CA-moduulin) ja katselukortin.

## CA-moduulin PIN:

Televisioon voidaan tallentaa 8-numeroinen PIN-koodi CA-moduulille.

## Poista palveluluettelo:

Poistaa palveluluettelon. Poista valitsemalla [Kyllä].

## Interaktiivisen sovelluksen asetus:

Interaktiivinen sovelluspalvelu tarjoaa korkealaatuaista digitaalitekstiä ja grafiikkaa, sekä edistyneitä vaihtoehtoja. Lähetyssihtit tukevat tätä palvelua.



## Interaktiivinen sovellus

Mahdollistaa interaktiivisia palveluja sisältävien kanavien katselun.

Käynnistä sovellus automaattisesti  
Käynnistää lähetykseen liittyvät  
sovellukset automaattisesti.

**Sovellus: (Ohj. [nykyinen ohjelma])**  
Sallii interaktiivisen sovelluspalvelun  
nykyiselle ohjelmalle.

#### Huomautus

- Interaktiivinen palvelu on käytettävissä vain, jos lähettäjä tarjoaa sen.
- Käytettävissä olevat toiminnot ja ruudun sisältö vaihtelevat lähettäjistä riippuen.

#### HbbTV-yksityisyyden asetukset:

##### Älä seuraa

Anna TV:n ohjata kolmannen osapuolen palvelinta TV:tä seurattaessa.

##### Huomautus

- Seurantatoiminta riippuu kolmannen osapuolen palvelimesta. Jos palvelin on asetettu ei seuranta -tilaan, mikään muutos ei siirry tähän toimintoon.

##### 3:nnen osapuolen eväste

Estä kolmannen osapuolen evästeet. Jos haluat sallia kolmannen osapuolen evästeet, valitse [Pois].

##### Pysyvä tallennustila

Antaa HbbTV-sovelluksen tallentaa tiedot. Jos haluat poistaa tallennetut tiedot, valitse [Pois].

### FM Radio Set-up (vain Venäjä tai Ukraina)

Virittää valmiiksi 30 alueella kuuluvaa FM-radiokanavaa.

**Automaattiviritys:** Voit virittää ja tallentaa kaikki käytettävissä olevat kanavat automaattisesti.

**FM Radio Presets:** Voit virittää ja tallentaa kaikki käytettävissä olevat kanavat manuaalisesti yksitellen.

#### Huomautus

- Tämä toiminto otetaan käyttöön siirtymällä FM-radiotilaan käyttämällä Home (valikko) -toimintoa (sivu 15), jonka jälkeen viritetään halutut FM-radiokanavat edellä mainittujen kohtien mukaisesti.

### Katselun esto

#### PIN-koodi

Asettaa PIN-koodin estämään kanavia, ulkoisia syöttöitä, Internet-palveluja ja kaikkia kanavien viritukseen liittyviä asetuksia. Anna nelinumeroinen PIN-koodi kaukosäätimen numeropainikkeilla **0-9**.

#### Vaihda PIN-koodi

Tällä valinnalla voit vaihtaa PIN-koodia.

#### Katseluneston luokitus

Asettaa ikärajan katselulle. Määrittämääsi ikärajaa vanhemmille tarkoitettujen ohjelmien katselemiseksi on annettava oikea PIN-koodi.

#### Asetuksien suojaus

Sallii tai estää suojauksen ohjelmiin liittyvistä toiminnoista.

#### Digitaaliohjelmalukko

Lukitsee digikanavan katselemiselta. Valitse lukitun kanavan katselemiseksi [Ei lukittu].

#### Satelliittiohjelmalukko

Lukitsee satelliittiohjelman katselemiselta. Valitse lukitun ohjelman katselemiseksi [Ei lukittu].

#### Huomautus

- Jos haluat katsoa lukittua kanavaa, anna PIN-koodi tai avaa lukitus valitsemalla [Katselun esto] -kohdasta [Ohjelma on lukittu].

#### Muiden tulojen lukitus

Lukitsee ulkoisen tulosignaalin katselemiselta. Avaa ulkoinen tulo valitsemalla [Ei lukittu].

#### Huomautus

- Oikean PIN-koodin antaminen lukitulle kanavalle tai ulkoiselle tulolle poistaa [Katselun esto] -toiminnon tilapäisesti käytöstä. Ota [Katselun esto] -asetukset uudelleen käyttöön sammuttamalla ja avaamalla televisio.

#### Vihje

- Jos PIN-koodi on mennyt hukkaan, katso sivu 35.

---

## Luokituksen mukainen katselunesto tallennetuille nimikkeille. (vain Yhdistynyt kuningaskunta)

Voit lukea tallennetun sisällön näyttämällä opasteen, joka vaatii salasanan syöttämisen sisällön katselemiseksi.

---

## Internetin esto

Lukitsee Internet-sisältöjen katselun. Katso Internet-sisältöjä valitsemalla [Ei lukittu].



## Perusasetukset

### Verkko

**Verkkoasetukset:** Määrittää verkon tilan asetukset.

**IPv6/IPv4-prioriteetti:** [IPv6]:n ja [IPv4] (Suositeltu):n välinen vaihto.

#### Huomautus

- Verkkoa käytetään [IPv6]:lla valitsemalla [IPv6] ja sitten [Helppo] kohdasta [Määritä verkkoyhteys].
- Kun IPv6 on valittu, HTTP-välityspalvelinta ei voida määrittää.
- Kun IPv6 on valittu, joitakin Internet-selainsivustoja, -sovelluksia tai sisältöjä ei voida katsella.

### Sisäinen Wi-Fi: Kytkee

sisäänrakennetun langattoman LAN:n tilaan [Päällä] tai [Pois]. Valitse [Pois], jos et käytä sisäänrakennettua langatonta LAN:ia.

Kun vaihdat asetuksen [Pois] asetukseen [Päällä], tee asetukset kohdassa [Verkkoasetukset].

**Wi-Fi Direct:** Voidaan ottaa käyttöön/ poistaa käytöstä television liittämiseksi Wi-Fi Direct -laitteeseen, kuten tietokoneeseen, matkapuhelimeen tai digitaalikameraan.

**Wi-Fi Direct -asetukset:** Asetukset Wi-Fi Direct -laitteen yhdistämiseksi televisioon Wi-Fi Direct -toiminnolla. Jos yhteyttä ei voi muodostaa, paina **OPTIONS**-painiketta ja valitse [Manuaalinen].

**Laitenimi:** Muuta liitetyssä laitteessa näytettävän television nimeä.

**Päivitä Internet-sisältö:** Yhdistä Internetiin hakemaan saatavissa olevat Internet-sisältöpalvelut.

### Kotiverkkoasetus:

#### Palvelimen näyttöasetukset

Esittää yhdistettyjen palvelinten luettelon. Voit valita esitettävän palvelimen Laitevalinnassa.

#### Palvelindiagnostiikka

Määrittää, voiko TV luoda yhteyden kullekin palvelimelle kotiverkossa.

#### Etäkäynnistys

Tämä toiminto sallii kotiverkkoon yhdistetyn laitteen kytkeä TV:n päälle.

#### Huomautus

- Valmiustilan tehonkulutus kasvaa, jos asetus on [Päällä].

#### Renderer

##### Renderer-toiminto

Sallii TV:n toistaa mediatiedostoja laitteelta (esim. digitaalinen kamera).

##### Renderer-käyttöoikeudet

Sallii pääsyn määritetystä ohjauslaitteesta.

##### Renderer-perusasetukset

Säätää kohdan [Renderer-perusasetukset] asetuksia.

---

## Tietosuojakäytäntö

Valitse tietosuojakäytännön vahvistuksessa [Hyväksy] tai [En hyväksy]. (sivu 12)

---

## Kuvakehystilan asetukset

**Näyttötila:** Tällä toiminnolla voidaan valita näyttötila. Katso sivu 15.

**Kellonäyttö:** Tällä toiminnolla voidaan valita kellonäyttö.

#### Huomautus

- Tämä toiminto on käytettävissä, kun [Näyttötila] -asetukseksi on valittu [Kuva ja kello] tai [Koko ruudun kello].

**Äänisovellus:** Tällä toiminnolla voidaan valita äänisovellukseksi [FM Radio], [Musiikki] tai [Pois].

**Kuvan valinta:** Valitsee kuvan.

**Musiikin valinta:** Valitsee musiikin.

**Kuvaesityksen asetus:** Valitse kuvaesitystila tai yhden kuvan tila.

**Musiikin toiston asetus:** Valitse kaikkien tai yksittäisen musiikkikappaleen kuuntelu.

**Kesto:** Valitse aika, jonka jälkeen TV kytkeytyy automaattisesti valmiustilaan.

**Viikon ensimmäinen päivä:** Asettaa viikon ensimmäiseksi päiväksi kalenterissa [Sunnuntai] tai [Maanantai].

---

### Automaattinen USB-toisto

Kun USB-laite on liitetty USB-liitäntään, valitse [Päällä], jolloin näytetään automaattisesti pienoiskuvanäkymä viimeksi toistetusta valokuva-/musiikki-/videotiedostosta.

---

### Kello/ajastimet

Asettaa ajastimen ja kellonajan.

**Uniajastin:** Asettaa ajan minuutteina, jonka haluat television olevan päällä ennen sen sammuttamista automaattisesti.

**Ajastin:** Kytkee television valmiustilasta päälle määritettynä aikana ja määritetylle kanavalle tai määritettyyn ohjelmälähteeseen. Varmista ennen tämän toiminnon asettamista, että oikea kellonaika on asetettu.

**Kellon asetus:** Asettaa kellonajan ja päivämäärän.

#### Autom./Manual

Aseta nykyinen kellonaika manuaalisesti valitsemalla [Manuaalinen].

#### Automaattinen aikavyöhyke

Määrittää, valitaanko oleskelupaikkasi aikavyöhyke automaattisesti vai ei.

**Päällä:** Kesä- ja talviaika vaihdetaan automaattisesti kalenterin mukaan.

**Pois:** Kellonaika on kohdassa [Aikavyöhyke] määritetyn aikaeron mukainen.

#### Automaattinen kesäajan asetus

Määrittää, vaihtaako televisio automaattisesti kesä- ja talviajan välillä.

### Päiväys

Aseta nykyinen päiväys.

### Aika

Aseta nykyinen kellonaika.

### Aikavyöhyke

Tästä voit valita manuaalisesti aikavyöhykkeen, jos se ei ole sama kuin maan/alueen oletusarvoinen aikavyöhykkeen asetus.

---

### Tallennuksen asetukset (Toiminto ei ole saatavilla Italiassa)

Rekisteröi kiintolevyn tai poistaa sen rekiströinnin tallennustoimintoa varten.

---

### Autom. asennus

Käynnistää perusasetusten valikon. Tämän toiminnon avulla voit virittää television uudelleen esimerkiksi muutettuasi uuteen asuntoon tai etsiäksesi lähetyksien uusia kanavia.

---

### Kieli/Language

Valitsee kielen, jolla valikot näytetään.

---

### Käynnistyslogo

Valitse [Päällä] logon näyttämiseksi, kun televisioon kytketään virta. Poista se käytöstä valitsemalla [Pois].

---

### LED-ilmaisim

Valitse [Päällä] LED-ilmaisimen syyttämiseksi. Poista se käytöstä valitsemalla [Pois].

---

### AV-asetukset

**AV-esivalinta:** Nimeää tuloliittimiin liitetyt ulkoiset laitteet.

**Ota käyttöön:** Valitse [Autom.] nimien näyttämiseksi vain silloin, kun laite on liitetty, tai [Aina] nimen näyttämiseksi riippumatta siitä, onko laite liitetty vai ei.

**Värijärjestelmä:** Asettaa värijärjestelmän tulevan kuvälähteen komposiittivideosignaalin mukaisesti.

### Kaiuttimet: Valitse

äänentoistolähteeksi television kaiuttimet tai ulkoinen audiolaitte.

**Kuuloke/äänilähtö:** Asettaa äänentoistolähteeksi televisioon liitetyt kuulokkeet, ulkoisen audiojärjestelmän tai aktiivisen subwooferin. Irrota kuulokkeet televisiosta, jos valitset asetuksen [Äänilähtö] tai [Subwoofer].

**Kuuloke, Kaiutin linkki:** Kytkee television sisäiset kaiuttimet päälle/ pois päältä, kun liität kuulokkeet televisioon.

**Kuulokkeiden voimakkuus:** Säättää kuulokkeiden äänenvoimakkuutta.  
**Huomautus**

- Tämä vaihtoehto ei ole käytettävissä, kun [Kuuloke/äänilähtö] -asetuksena on [Äänilähtö] tai [Subwoofer].

### **Äänilähtö:**

**Säädettävä:** Ulkoisen audiolaitteen ääntä voidaan säätää television kaukosäätimellä.

**Kiinteä:** Television äänentoisto on kiinteä. Säädä audiojärjestelmän kautta toistettavan äänen voimakkuutta (ja muita ääniasetuksia) audiovahvistimen äänenvoimakkuussäätimellä.

#### **Vihje**

Tämä vaihtoehto on käytettävissä vain, kun [Kuuloke/äänilähtö] -asetuksena on Audio Out.

**Digitaalisen äänen ulostulo:** Valitsee äänisignaalin, joka lähetetään liittämällä digitaalinen audiokaapeli (optinen) tai HDMI-kaapeli. Valitse asetukseksi [Autom.], kun liitetty laite on Dolby Digital- tai DTS-yhteensopiva. Valitse asetukseksi [PCM], kun liitetty laite ei ole Dolby Digital- tai DTS-yhteensopiva.

**TV:n sijainti:** Parantaa kaiutinasetuksia, kun asetukseksi on valittu [Pöytäjalusta] tai [Seinäteline] television sijainnin mukaan.

---

### **BRAVIA Sync asetukset**

TV pystyy ohjaamaan BRAVIA Sync Control -toiminnon kanssa yhteensopivaa laitetta, joka on liitetty TV:n HDMI-portteihin. Huomaa, että yhteisohjausasetus on määritettävä myös liitettyyn laitteeseen.

**BRAVIA Sync hallinta:** Tästä voit määrittää, yhdistetäänkö BRAVIA Sync hallinta -toiminnon kanssa yhteensopivaan laitteen ohjaus television ohjaukseen. Kun asetuksena on [Päällä], seuraavat toiminnot ovat käytettävissä. Jos liitetään BRAVIA Sync hallinta -toiminnon kanssa yhteensopiva Sony-laite, tämä asetus otetaan automaattisesti käyttöön liitetyssä laitteessa.

**Autom. laitt. virtakatk.:** Kun tämän kohdan asetuksena on [Päällä], liitetyn BRAVIA Sync Control -toiminnon kanssa yhteensopivan laitteen virta katkaistaan, kun televisio siirtyy valmiustilaan.

**Autom. TV-virta:** Kun tämän kohdan asetus on [Päällä], televisioon kytkeytyy virta, kun liitettyyn BRAVIA Sync Control -toiminnon kanssa yhteensopivaan laitteeseen kytketään virta.

**BRAVIA Sync laiteluettelo:** Näyttää liitettyjen BRAVIA Sync hallinta -toiminnon kanssa yhteensopivien laitteiden luettelon. Valitse [Ota käyttöön] kohdan [BRAVIA Sync laiteluettelo] päivittämiseksi.

**Laitteen ohjausnäppäimet:** Valitse television kaukosäätimen painiketoiminnot liitetyn laitteen käyttämistä varten.

#### **Ei mitään**

Poistaa käytöstä ohjauksen television kaukosäätimellä.

#### **Normaali**

Ottaa käyttöön perustoiminnot, kuten navigointipainikkeet (ylös, alas, vasemmalle, oikealle jne.).

#### **Viritysnäppäimet**

Ottaa käyttöön perustoiminnot ja kanavien käyttöön liittyvät painikkeet, kuten **PROG +/-** tai **(0-9)**. Hyödyllinen ohjattaessa esimerkiksi virittimen tai digisovittimen toimintoja kaukosäätimellä.



### Valikkonäppäimet

Ottaa käyttöön perustoiminnot ja **HOME/OPTIONS**-painikkeet. Hyödyllinen käytettäessä esimerkiksi BD-soittimen valikkoja kaukosäätimellä.

### Viritys- ja valikkonäpp.

Perustoiminnot ja kanaviin liittyvien painikkeiden sekä **HOME/OPTIONS**-painikkeen käyttö.

### Huomautus

- Jotkin [BRAVIA Sync hallinta] -yhteensopivat laitteet eivät tue [Laitteen ohjausnäppäimet]-toimintoa.

## Asiakastuki

Näyttää television mallin, ohjelmiston ja muita tietoja. Lisätietoja, ks. sivu 27.



## Eko

### Palautus

Palauttaa nykyiset Eko-asetukset oletusarvoihin.

### Virransäästö

Vähentää television virrankulutusta säättämällä taustavaloa. Kun asetuksena on [Kuva pois], kuva poistetaan käytöstä. Ääni pysyy muuttumattomana.

### Television valmiustila

Katkaisee television virran, kun se on ollut käyttämättömänä määritetyn ajan.

## Asiakastuki

### Mallin nimi

Näyttää television mallinimen.

### Ohjelmistoversio

Näyttää television nykyisen ohjelmistoversion.

### Digitaaliset

Valitse [Järjestelmätiedot] television digikanavatietojen näyttämiseksi.

### Muut tulot

Valitse [Katso AV-esivalinta] TV:n tulosignaalin esittämiseksi ja hallitsemiseksi.

## Kuvan tarkastus

**Katso testikuva:** Mahdollistaa kuvanlaadun tarkistamisen näytöllä.

## Ohjelmistopäivitys

Päivittää TV-järjestelmä käyttäen USB-muistitikkuja tai verkkoa.

### Huomautus

- Internetin kautta haettavat ohjelmistopäivitykset saattavat vaihdella alueesi/maasi/TV-mallisi mukaan.
- Voit päivittää ohjelmiston käymällä Sonyn tukisivustossa.

## Automaattinen ohjelmiston lataus

Valitse [Päällä] ohjelmiston lataamiseksi automaattisesti. Poista se käytöstä valitsemalla [Pois].

## Tehdasasetukset

Palauttaa kaikki asetukset tehdasasetuksiin. Kun tämä toiminto on valmis, näkyviin tulee perusasetusnäyttö.

### Huomautus

- Älä katkaise virtaa televisiosta tai paina mitään painikkeita tämän aikana (kestää noin 30 sekuntia).

## Alusta henkilökohtaiset tiedot

Voit poistaa TV:hen tallennetut henkilökohtaiset tiedosi.

## Tuotetuki

Näyttää televisiosi tuotetiedot.

## Liitäntäkaavio

Televisioon voi liittää useita erilaisia lisälaitteita.

### Huomautus

- TV-mallista riippuen suuren USB-laitteen liittäminen voi häiritä muita sen vieressä olevia yhdistettyjä laitteita.
- Kun liitetään suurta USB-laitetta, liitä vain 1 USB-liitäntä.

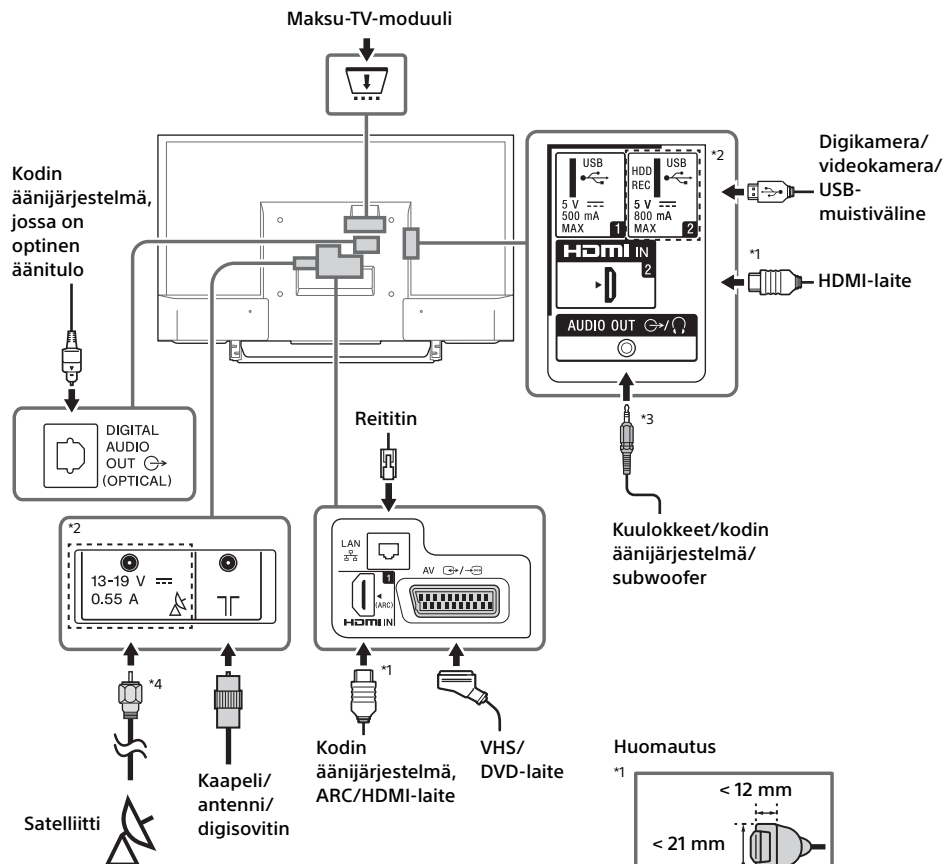

### Huomautus

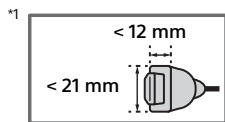

\*2 Liitännät, merkinnät ja toiminnot voivat vaihdella maasta/alueesta/TV-mallista riippuen.

\*3 Tukee vain 3-napaista stereominiliitintä.

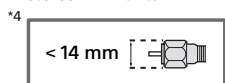

## Kuvanlaatu

- AV-komposiittikaapeli
- Komponenttikaapeli
- HDMI-kaapeli
- Antennijohto







Vakiotarkkuusvideoiden (SD) kuvasignaalin pystytarkkuus on 480 (NTSC) tai 576 (PAL/SECAM) juovaa.



Teräväpiirtovideoiden (HD) kuvasignaalin pystytarkkuus on 720 tai 1 080 juovaa.

## Audio- ja videolaitteiden käyttäminen

- 1 Kytke virta liitettyyn laitteeseen.
- 2 Näytä ohjelmälähde painamalla .
- 3 Paina / ja valitse sitten haluamasi ohjelmälähde painamalla .  
Merkitty kohde valitaan, jos kuluu 5 sekuntia ilman mitään toimintoa.

### Huomautus

- Jos HDMI-kaapelilla liitetään digitaalinen audiojärjestelmä, joka ei ole yhteensopiva Audio Return Channel (ARC) -tekniikan kanssa, on DIGITAL AUDIO OUT (OPTICAL)\* -liitäntään liitettävä optinen audiokaapeli digitaalisen äänen toistamiseksi.
- Jos liittämiseen käytetään HDMI-kaapelia, muista käyttää nopeaa HighSpeed HDMI -kaapelia, jossa on kaapelityypin logo (suositeltu SONY-kaapeli).
- Kun liitetään monolaite, liitä audiokaapeli L (mono) -liitäntään.

\* Vain rajoitetuilla alueilla/maissa/TV-malleissa.





## BRAVIA Sync -laitteiden käyttäminen

Kun televisio liitetään BRAVIA Sync -yhteensopivaan laitteeseen, voit ohjata niitä molempia yhdessä.

Muista tehdä tarvittavat asetukset etukäteen. BRAVIA Sync hallinnan asetukset on tehtävä sekä televisioon että liitettyyn laitteeseen. Katso television asetukset kohdasta [BRAVIA Sync asetukset] (sivu 26). Katso liitetyn laitteen asetukset liitetyn laitteen käyttöohjeista.

## Näytön peilauksen käyttäminen

Näytön peilaus näyttää yhteensopivan laitteen (esim. älypuhelin) näytön ison televisiosi ruudulla käyttämällä Miracast-tekniikkaa. Tämän toiminnon käyttämiseen ei tarvita langatonta reititintä (tai tukiasemaa).

- 1 Paina /-painiketta ja valitse sitten [Näytön peilaus] /-painikkeilla.
- 2 Käytä Näytön peilaus -yhteensopivaa laitetta sen yhdistämiseksi televisioon. Kun yhteys on muodostettu, laitteen näyttö näytetään TV:ssä.

### Liitettävien laitteiden luettelo/laitteen rekisteröinnin poisto

Kun Näytön peilaus -toiminnon odotusnäyttö näytetään, paina **OPTIONS** ja valitse sitten [Näytä laiteluettelo / Poista]. Poista laitteen rekisteröinti valitsemalla poistettava laite luettelosta ja paina . Valitse sitten [Kyllä] vahvistusnäytössä.

### Rekisteröinti-ilmoituksen näyttäminen, kun laite yritetään liittää televisioon

Tätä toimintoa käyttämällä voidaan estää ei-toivottujen laitteiden liittäminen. Kun Näytön peilaus -toiminnon valmiustilanäyttö näytetään, paina **OPTIONS** ja valitse sitten [Rekisteröinti-ilmoitus] → [Päällä]. Jos laitteelta tuleva rekisteröintipyyntö hylätään, laitetta ei voida yhdistää, ellei sitä poisteta laiteluettelosta.

### Kaistan asetuksen muuttaminen (asiantuntijoille)

Kun Näytön peilaus -toiminnon valmiustilanäyttö näytetään, paina **OPTIONS** ja valitse sitten [Kaistan asetukset].

### Huomautus

- Liitettävien laitteiden on täytettävä seuraavat vaatimukset:
  - Näytön peilauksen kanssa yhteensopivat laitteet: 2,4 GHz yhteys (5 GHz ei ole tuettu).
- Lisätietoja laitteesi tukemasta langattomasta kaistasta on annettu laitteesi käyttöohjeessa.

## Televisio asennus seinälle

Tässä television käyttöohjeessa näytetään vain vaiheet, joilla valmistellaan television asennus seinälle.

### Asiakkaille:

Tuotteen suojelemiseksi ja turvallisuuden vuoksi Sony suosittelee, että television asennus annetaan Sonyn jälleenmyyjän tai asiantuntevan huoltoliikkeen tehtäväksi. Älä yritä asentaa sitä itse.

### Sony-jälleenmyyjille ja huoltoliikkeille:

Kiinnitä erityistä huomiota turvallisuuteen tämän tuotteen asennuksen, huollon ja tarkastuksen aikana.

Tämän tuotteen asentaminen edellyttää riittävää ammattitaitoa erityisesti sen määrittämiseksi, kestäväkö seinä television painon. Tämän tuotteen seinään asentaminen on jätettävä Sonyn jälleenmyyjän tai huoltoliikkeen tehtäväksi ja asennuksen turvallisuuteen on kiinnitettävä riittävästi huomiota. Sony ei ole vastuussa mistään vahingosta tai vammoista, jotka johtuvat tuotteen väärästä käsittelystä tai asennuksesta.

Käytä seinäasennuskiinnitintä SU-WL450 (lisävaruste) television asentamiseksi seinälle. Katso seinäasennuskiinnitintä asennettaessa myös seinäasennuskiinnittimen mukana toimitettu käyttöohje ja asennusohje.



Voit katsoa seuraavalta verkkosivustolta ohjeita siitä, kuinka seinäasennuskiinnitin asennetaan televisiomalliisi: [www.sony.eu/tv/wall-mount-bracket-manual](http://www.sony.eu/tv/wall-mount-bracket-manual)

### Vianetsintä

#### Kun LED-ilmaisim vilkkuu punaisena, laske kuinka monta kertaa se välähtää (3 sekunnin välein).

Jos LED-ilmaisim vilkkuu punaisena, nollaa televisio irrottamalla verkkovirtajohto televisiosta kahdeksi minuutiksi ja kytke sitten virta televisioon. Jos ongelma ei korjaannu, ota yhteys jälleenmyyjääsi tai Sonyn huoltokeskukseen ja ilmoita LED-ilmaisimen punaisten välkähdysten määrä (vilkkuu kolmen sekunnin välein). Katkaise virta televisiosta painamalla  televisiossa, irrota verkkovirtajohto ja ilmoita jälleenmyyjälle tai Sonyn huoltoilikkeeseen.

#### Kun LED-ilmaisim ei vilku, tarkista kohteet seuraavasti.

Jos ongelma ei korjaannu, toimita televisio huoltoon valtuutettuun huoltoilikkeeseen.

### Kuva

#### Ei kuvaa (näyttö on musta) eikä ääntä

- Tarkista antenni-/kaapelikytkentä.
- Liitä TV pistorasiaan ja paina  televisiossa tai I/⏻ kaukosäätimestä.

#### Ei kuvaa tai videotuloliitäntään liitetyn laitteen valikkotietoja ei näy ruudulla

- Hae liitettyjen laitteiden luettelo näkyviin painamalla  ja valitse sitten haluamasi tuloliitäntä.
- Tarkista lisälaitteen ja television välinen liitäntä.

#### Kaksinkertainen kuva tai haamukuva

- Tarkista antennin sijainti ja suuntaus tai kaapeliliitäntä.

#### Näytössä näkyy vain lumisadetta ja häiriöitä

- Tarkista, onko antenni vioittunut tai vääntynyt.
- Tarkista, onko antenni käyttöikänsä lopussa (3-5 vuotta normaalkäytössä, 1-2 vuotta merenrannalla).

#### Vääristynyt kuva (katkoviivoja tai juovia)

- Pidä televisio poissa sähköhäiriölähteiden lähetyviltä, esimerkiksi autot, moottoripyörät, hiustenkuivaajat tai lisälaitteet.
- Jätä asennuksen yhteydessä lisälaitteen ja television väliin vähän tilaa.

- Tarkista antenni-/kaapelikytkentä.
- Pidä antennikaapeli erillään muista liitäntäkaapeleista.

#### Kuva- tai äänihäiriöitä televisiokanavaa katseltaessa

- Paranna kuvan vastaanottoa säätämällä [AFT] (Automatic Fine Tuning). Tämä toiminto koskee vain analogisia TV-kanavia.

#### Näytössä näkyy pieniä mustia pisteitä ja/tai kirkkaita pisteitä

- Näytön kuva muodostuu kuvapisteistä. Kuvassa näkyvät pienet mustat pisteet ja/tai kirkkaat pisteet (kuvapisteet) eivät ole merkki viasta.

#### Kuvan ääriviivat ovat vääristyneet

- Muuta nykyinen [Elokuvavilja] -asetus muuksi asetukseksi (sivu 19).

#### Ohjelmissa ei ole värejä

- Valitse [Palautus] (sivu 18).

#### Liitetyn laitteen kuva ei tule näkyviin ruudulle



- Kytke virta liitettyyn laitteeseen.
- Tarkista kaapeliliitäntä.
- Hae liitettyjen laitteiden luettelo näkyviin painamalla  ja valitse sitten haluamasi tuloliitäntä.
- Aseta muistikortti tai muu tallennusväline, kuten digitaalikamera, televisioon oikein.
- Käytä digikameran muistikorttia tai muuta tallennusvälinettä, joka on alustettu digikameran mukana toimitetun käyttöoppaan ohjeiden mukaisesti.
- Toimintaa kaikkien USB-laitteiden kanssa ei taata. Toiminnot voivat myös vaihdella USB-laitteen ja toistettavien videoiden ominaisuuksien mukaan.

#### Liitettyä laitetta ei voi valita valikosta tai televisio ei vaihda tuloliitäntälle

- Tarkista kaapeliliitäntä.

### Ääni

#### Hyvä kuva, mutta ei ääntä

- Paina  +/- tai  (Mykistys).
- Tarkista, onko [AV-asetukset]-kohdan [Kaiuttimet]-asetukseksi valittu [Television kaiuttimet] (sivu 25).
- Tarkista, onko kuulokkeiden pistoke liitetty televisioon.

#### Ei ääntä tai äänessä on häiriöitä

- Tarkista, että TV-järjestelmän asetus on oikein (sivu 19).

## Kanavat

### Haluttua kanavaa ei voi valita

- Vaihda digitaali- ja analogiatilan väliillä ja valitse haluamasi digitaalinen/analoginen kanava.

### Jotkin kanavat ovat tyhjiä

- Kanava on salattu/maksullinen. Tilaa maksu-TV-palvelu.
- Kanavaa käytetään vain datalle (ei kuvaa eikä ääntä).
- Kysy palvelutarjoajalta lähetyksen tarkat tiedot.

### Digikanavat eivät näy

- Ota yhteys televisioasentajaan ja selvitä, onko alueella digilähetyksiä.
- Hanki antenni, jonka vahvistus on suurempi.

### Viritysalueen muuttaminen (saatavuus riippuu alueesta/maasta)

- Paina **HOME**-painiketta ja valitse → [Kanavan asetukset] → [Digi-tv-asetukset] → [Digikanavien viritys] → [Automaattivirityksen kaista].  
[Normaali]  
Etsii alueellasi/maassasi saatavilla olevia kanavia. [Täysi]  
Etsii saatavilla olevia kanavia alueestasi/maastasi riippumatta.

### Huomautus

- [Autom. Palveluiden päivitys]-valinta voi olla käytettävissä alueen/maan mukaan.

### Vihje

- [Automaattiviritys] voidaan suorittaa, kun muutat uuteen kotiin, vaihdat palveluntarjoajaa tai saataville tulee uusia kanavia.
- Suosittelemme, että asetat [Digi-tv-asetukset] → [Tekniset asetukset] → [Autom. Palveluiden päivitys]-valinnaksi [Päällä], jotta uusia digitaalipalveluja voidaan lisätä automaattisesti, kun niitä tulee käyttöön. Jos asetus on [Pois], sinulle ilmoitetaan uusista digitaalipalveluista näyttämällä näytössä viesti, eikä palveluja lisätä automaattisesti. Toiminnon saatavuus riippuu alueesta/maasta. Jos se ei ole saatavana, lisää uudet palvelut [Automaattiviritys]-toiminnolla.

## Verkko

### \* VOD-palvelun käyttö ei ole mahdollista tallennuksen aikana.

### Millaisia laitteita voidaan liittää käytettäväksi näytön peilaus -toiminnon kanssa?

- Sony'n näytön peilausten kanssa yhteensopivia laitteita (Xperia) voidaan liittää.

## Video tai ääni katkeaa joskus

- Radioaaltoja lähettävät laitteet, kuten toiset langattomat LAN-laitteet tai mikroaaltouunit, voivat häiritä näytön peilaustoimintoa, kun käytössä on langaton LAN. Pidä TV tai Sony'n näytön peilausten kanssa yhteensopivat laitteet (Xperia) pois tällaisten laitteiden läheltä tai kytke ne pois päältä, jos mahdollista.
- Viestintänopeus voi vaihdella laitteiden välisen etäisyyden tai esteiden, laitemääritysten, radioaaltotilanteen, linjaruuhkan tai käytetyn laitteen vuoksi. Viestintä voi katketa radioaaltotilanteen vuoksi.

### Eräitä maksullisia sisältöjä ei voida toistaa

- Lähdelaitteen pitää olla yhteensopiva HDCP (High-bandwidth Digital Content Protection) 2.0/2.1 -järjestelmän kanssa. Tiettyjä maksullisia sisältöjä ei voida esittää ei-yhteensopiva lähdelaitteen kautta.

### Sovellukset eivät ole käytettävissä

- Tarkista, että reitittimen/modeemin\* LAN-kaapeli tai verkkovirtajohto on kytketty oikein.
- \* Reitittimen/modeemin pitää olla etukäteen asetettu muodostamaan Internet-yhteys. Selvitä reitittimen/modeemin asetukset ottamalla yhteyttä Internet-palveluntarjoajaasi.
- Kokeile käyttää sovelluksia myöhemmin. Sovellussisällön tarjoajan palveliin voi olla pois käytöstä.

### Joskus videon virtauslaatu on heikkoa, kun käytössä on langaton LAN.

- Langattoman verkkoyhteyden laatu vaihtelee riippuen (esim. seinä) TV:n ja langattoman reitittimen (tukiasema) välisistä esteistä, ympäristön häiriöistä ja langattoman reitittimen (tukiasema) laadusta.

### Langaton LAN-yhteys katkeaa tai radion vastaanotto on huonoa

- Tarkista TV:n ja langattoman reitittimen (tukiasema) sijoituspaikka. Signaalin laatuun voivat vaikuttaa seuraavat tekijät.
  - Muut langattomat laitteet, mikroaaltouunit, loistelamput jne., joita on lähistöllä.
  - Langattoman reitittimen (tukiasema) ja TV:n välillä kerroksia tai seinä.Jos ongelma jatkuu jopa yllä mainittujen tarkistuksen jälkeen, yritä muodostaa LAN-lankayhteys.

### Internet-videossa huono kuva

- Laatu riippuu Internet-sisällön tarjoajan alkuperäisestä videosta ja yhteytesi kaistanleveydestä.

## Tietyt Internet-sisällöt menettävät tarkkuuttaan, erityisesti nopean liikkeen tai tumman kuvan aikana.

- Videolaatu ja kuvakoko riippuvat laajakaistan nopeudesta ja sisällöntarjoajan tarjoamasta laadusta.

## Hyvä kuvanlaatu mutta ei ääntä Internet-sisällössä

- Laatu riippuu Internet-sisällön tarjoajan alkuperäisestä sisällöstä ja yhteystesi kaistanleveydestä.
- Internet-videon luonteesta johtuen kaikki videot eivät sisällä ääntä.

## TV:llä ei saa yhteyttä palvelimelle

- Tarkista LAN-kaapeli tai yhteys palvelimelle ja TV:hesi.
- Tarkista, että verkkosi on oikein määritelty TV:ssäsi.

## Ruutuun tulee viesti, jossa sanotaan, ettei TV saa yhteyttä verkkoon

- Tarkista nykyiset verkkoasetukset. Paina **HOME** (aloitus) ja valitse sitten [Asetukset] → [Järjestelmäasetukset] → [Perusasetukset] → [Verkko] → [Verkkoasetukset] → [Näytä verkkoasetukset ja verkon tila]. Jos kaikki verkkoasetuksesi ovat "- ", palvelinta ei ole ehkä yhdistetty oikein. Tarkista yhteystiedot verkkoyhteytesi ja/tai palvelimen käyttöoppaasta.
- Määritä verkkoasetukset uudestaan.
- Jos LAN-kaapeli on kytketty aktiiviseen palvelimeen ja TV on saanut IP-osoitteen, tarkista DLNA Certified™ -mediapalvelimen yhteydet ja asetukset.

## Huomautus

- IP-osoitteesi määritys on nähtävissä valitsemalla vaihtoehto [Näytä verkkoasetukset ja verkon tila].

## DLNA Certified™ -mediapalvelin ei ole käytettävissä, vaikka se on luettu Home-valikon [Media]-kohdassa

- Tarkista LAN-johtosi/yhteytesi tai palvelinyhteytesi. TV on ehkä menettänyt yhteyden palvelimeen.
- Suorita [Palvelindiagnostiikka] (palvelimen vianmääritys) tarkistaaksesi, onko mediapalvelimesi yhteydessä televisioon. Paina **HOME** (aloitus) ja valitse sitten [Asetukset] → [Järjestelmäasetukset] → [Perusasetukset] → [Verkko] → [Kotiverkkoasetus] → [Palvelindiagnostiikka].

## Kun käytössä on renderöijätoiminto, musiikkitiedostojen toisto ei onnistu

- Jotkin sovellukset esittävät valokuvatiedoston esiasennettuna PC:lle yhtä aikaa musiikkitoiston kanssa, kun käytössä on renderöijätoiminto. Esiasennetusta valokuvatiedostosta riippuen musiikin toisto ei ehkä ole mahdollista, mutta se voi onnistua vaihtamalla valokuvatiedosto.

## Internet-yhteyttä ei saada

- Tarkista, että reitittimen/modeemin\* LAN-kaapeli tai verkkovirtajohto on kytketty oikein.
- \* Reitittimen/modeemin pitää olla etukäteen asetettu muodostamaan Internet-yhteys. Selvitä reitittimen/modeemin asetukset ottamalla yhteyttä Internet-palveluntarjoajaasi.

## Sinulla ei ole YouTube-tunnusta

- Jos sinulla ei ole YouTube-tunnusta ja salasanaa, rekisteröi ne alla olevassa osoitteessa. <http://www.google.com/device> (Voit myös rekisteröidä YouTube-tunnuksen ja salasanan PC:tä käyttäen).  
Kun olet rekisteröinyt tunnuksen, voit käyttää sitä välittömästi.

## Yleistä

### Televisio sammuu itsestään (siirtyä valmiustilaan)

- Tarkista, onko [Uniajastin] käytössä (sivu 25).
- Tarkista, onko [Kesto]-asetus otettu käyttöön toiminnolla [Ajastin] (sivu 24) tai [Kuvakehystilan asetukset] (sivu 24).
- Tarkista, onko [Television valmiustila] käytössä (sivu 27).

### Joitakin ohjelmälähteitä ei voi valita

- Valitse [AV-esivalinta] ja valitse [Aina] ohjelmälähteelle (sivu 25).

### Kaukosäädin ei toimi

- Vaihda paristot.

### [BRAVIA Sync laiteluettelo] ei näytä HDMI-laitetta

- Tarkista, että laite on yhteensopiva BRAVIA Sync hallinta -toiminnon kanssa.

### [Pois] ei ole valittavissa kohdassa [BRAVIA Sync hallinta]

- Jos olet liittännyt BRAVIA Sync hallinta -toiminnon kanssa yhteensopivan äänijärjestelmän, et voi valita [Pois] tässä valikossa. Valitse äänilähdön vaihtamiseksi television kaiuttimeen [Television kaiuttimet] [Kaiuttimet]-valikossa (sivu 25).



## [Katselun esto] -salasana on unohtunut

- Syötä PIN-koodiksi 9999.
- Päivitä PIN-koodi painamalla **HOME**-painiketta ja valitsemalla [Asetukset] → [Järjestelmäasetukset] → [Katselun esto] → [Vaihda PIN-koodi].

## Ruudulla näytetään myymälänäyttötila tai toiminnon mainoslogo

- Paina kaukosäätimestä  **RETURN**, paina sitten **HOME** ja valitse [Asetukset] → [Järjestelmäasetukset] → [Perusasetukset] → [Autom. asennus]. Muista valita [Koti] kohdassa [Sijoituspaiikka].

## Tekniset tiedot

### Järjestelmä

#### Näyttöpaneeli

LCD-paneeli (nestekidenäyttö), LED-taustavalo

#### TV-järjestelmä

Maa-/aluevalinnasta/TV-mallista riippuen

Analoginen: B/G, D/K, L, I

Digitaalinen: DVB-T/DVB-C  
DVB-T2\*1

Satelliitti\*1: DVB-S/DVB-S2

#### Väri-/kuvajärjestelmä

Analoginen: PAL, SECAM, NTSC3.58 (vain video),

NTSC4.43 (vain video)

Digitaalinen: MPEG-2 MP@ML/HL, H.264/MPEG-4

AVC HP@L4.0, MP@L4.0, H.265/HEVC MP@L4.1  
(Full HD 60fps)

#### Kanavien näkyvyysalue

Maa-/aluevalinnasta/TV-mallista riippuen

Analoginen: UHF/VHF/kaapeli

Digitaalinen: UHF/VHF/kaapeli

Satelliitti\*1: IF-taajuus 950-2 150 MHz

#### Äänentoisto (vain 19,5 V:n syötölle)

KDL-49WD75x / 43WD75x: 10 W + 10 W

KDL-32WD75x: 5 W + 5 W

#### Langaton teknologia

Protokolla IEEE802.11b/g/n

### Tulo-/lähtöliitännät

#### Antennijohto/kaapeli

75 ohmin ulkoinen liitäntä VHF/UHF-liittimelle

#### Satelliittiantenni\*1

F-tyypin naarasliitin, 75 ohmia. DiSeqC 1.0,

LNB 13 V/18 V & 22 kHz ohjaus, yhden kaapelin  
jakelu EN50494.

#### / AV

21-nastainen Scart-liitin (CENELEC-standardi),

sisältää audio-/videotulon, RGB-tulon ja

television audio-/videolähdön.

## HDMI IN 1 (ARC), HDMI IN 2

HDMI-video: 1080p(30, 50, 60 Hz), 1080/24p,  
1080i(50, 60 Hz), 720p(30, 50, 60 Hz), 720/24p,  
576p, 576i, 480p, 480i

PC-tulo:

(Erottelukarkkuus, vaakataajuus/pystytaajuus)

640 × 480, 31,5 kHz, 60 Hz  
800 × 600, 37,9 kHz, 60 Hz  
1 024 × 768, 48,4 kHz, 60 Hz  
1 280 × 768, 47,4 kHz, 60 Hz  
1 280 × 768, 47,8 kHz, 60 Hz  
1 360 × 768, 47,7 kHz, 60 Hz  
1 280 × 1 024, 64,0 kHz, 60 Hz  
\* 1 920 × 1 080, 67,5 kHz, 60 Hz

\* Kun HDMI-tulossa käytetään 1080p-muotoa, se käsitellään videomuotona eikä PC-muotona.

Audio: kaksikanavainen lineaarinen PCM: 32, 44,1 ja 48 kHz, 16, 20 ja 24 bittiä, Dolby Digital, Dolby Digital Plus, DTS

## ARC (äänen paluukanava) (vain HDMI IN 1)

PCM, Dolby Digital, Dolby Digital Plus, DTS

## ↻ DIGITAL AUDIO OUT (OPTICAL)<sup>15</sup>

Kaksikanavainen lineaarinen PCM, Dolby Digital, DTS

## ↻ AUDIO OUT / (stereominiliitin)

Kuulokkeet, äänilähtö, subwoofer

## ψ 1, ψ 2 (HDD REC) (Toiminto ei ole saatavilla Italiassa)

USB-liitäntä



Maksu-TV-moduulin (CAM) paikka

## DC IN 19.5 V

Verkkolaitteen tuloliitäntä

## LAN (maa/alue-valinnasta riippuen)

10BASE-T/100BASE-TX-liitin (verkon käyttöjärjestelmäympäristöstä riippuen)  
yhteysnopeus voi vaihdella. 10BASE-T/100BASE-TX-viestintänopeutta ja -laatua ei taata tälle TV:lle.)

## Muuta

### Lisävarusteet

Seinäasennuskiinnitin: SU-WL450

### Käyttölämpötila

0 °C – 40 °C

### Käytön ilmankosteus

10 % – 80 % RH (ei-kondensoiva)

## Virta, tuoteseloste ja muuta

### Tehovaatimukset

19,5 V DC verkkolaitteella

Nimellisarvo: käyttöjännite 220 V - 240 V AC,  
50 Hz

## Energiatohokkuusluokka

KDL-49WD75x: A+

KDL-43WD75x: A+

KDL-32WD75x: A

## Näytön koko (halkaisija) (noin)

KDL-49WD75x: 123,2 cm / 49 tuumaa

KDL-43WD75x: 108,0 cm / 43 tuumaa

KDL-32WD75x: 80,1 cm / 32 tuumaa

## Tehonkulutus

### [Vakio]-tilassa

KDL-49WD75x: 61 W

KDL-43WD75x: 53 W

KDL-32WD75x: 40 W

### [Kirkas]-tilassa

KDL-49WD759: 96 W

KDL-49WD758: 96 W

KDL-49WD757: 96 W

KDL-49WD756: 83 W

KDL-49WD755: 96 W

KDL-49WD754: 83 W

KDL-49WD753: 83 W

KDL-49WD752: 83 W

KDL-49WD751: 83 W

KDL-49WD750: 83 W

KDL-43WD759: 83 W

KDL-43WD758: 83 W

KDL-43WD757: 83 W

KDL-43WD756: 74 W

KDL-43WD755: 83 W

KDL-43WD754: 74 W

KDL-43WD753: 74 W

KDL-43WD752: 74 W

KDL-43WD751: 74 W

KDL-43WD750: 74 W

KDL-32WD759: 71 W

KDL-32WD758: 71 W

KDL-32WD757: 71 W

KDL-32WD756: 57 W

KDL-32WD755: 71 W

KDL-32WD754: 57 W

KDL-32WD753: 57 W

KDL-32WD752: 57 W

KDL-32WD751: 57 W

KDL-32WD750: 57 W

## Keskimääräinen vuotuinen energiankulutus<sup>\*2</sup>

KDL-49WD75x: 89 kWh

KDL-43WD75x: 77 kWh

KDL-32WD75x: 58 kWh

## Virrankulutus valmiustilassa<sup>\*3\*4</sup>

0,50 W

## Näytön erottelukarkkuus

1 920 pistettä (vaaka) × 1 080 juovaa (pysty)

## Mitat (noin) (l × k × s)

pöytäjalustan kanssa

KDL-49WD75x: 109,3 × 69 × 22,9 cm

KDL-43WD75x: 96 × 61,6 × 22,9 cm

KDL-32WD75x: 71,7 × 47,4 × 21,8 cm

ilman pöytäjalustaa

KDL-49WD75x: 109,3 × 64 × 5,6 cm

KDL-43WD75x: 96 × 56,5 × 5,6 cm

KDL-32WD75x: 71,7 × 42,9 × 6,1 cm

## Paino (noin)

pöytäjalustan kanssa

KDL-49WD75x: 12 kg

KDL-43WD75x: 9,8 kg

KDL-32WD75x: 6,9 kg

ilman pöytäjalustaa

KDL-49WD75x: 11,3 kg

KDL-43WD75x: 9,1 kg

KDL-32WD75x: 6,4 kg

\*1 Kaikissa televisioissa ei ole DVB-T2- tai DVB-S/S2 teknologiaa tai satelliittiantenniliitintä.

\*2 Vuosittainen virrankulutus, joka perustuu television 4 tunnin päivittäiseen käyttöön 365 päivänä vuodessa. Todellinen energiankulutus riippuu siitä, miten televisiota käytetään.

\*3 Mainittu valmistilan virrankulutus on voimassa sen jälkeen, kun televisio on suorittanut välttämättömät sisäiset toimenpiteet.

\*4 Valmistilan virrankulutus kasvaa, kun televisio on yhdistetty verkkoon.

\*5 Vain rajoitetuilla alueilla/maissa/TV-malleissa.

### Huomautus

- Lisävarusteiden saatavuus riippuu maasta/alueesta/television mallista/varastotilanteesta.
- Älä poista valekorttia television maksu-TVmoduulin (CAM) paikasta paitsi silloin, kun siihen asetetaan älykortti.
- Rakennetta ja teknisiä tietoja voidaan muuttaa ilman eri ilmoitusta.

## Digitaalisen television toimintaan liittyviä huomautuksia

- Digitaaliseen televisioon (DVB) liittyvät toiminnot toimivat ainoastaan maissa tai alueilla, joissa lähetetään digitaalisia maanpäällisiä signaaleja DVB-T/DVB-T2\* (MPEG-2 ja H.264/MPEG-4 AVC) tai joissa on käytettävissä yhteensopiva DVB-C (MPEG-2 ja H.264/MPEG-4 AVC) -kaapelipalvelu. Tarkista jälleenmyyjältäsi, ovatko DVB-T/DVB-T2\*-signaalit käytettävissä asuinpaikkakunnallasi tai kysy kaapeli-TV:n palveluntarjoajalta, onko DVB-C-kaapelipalvelu yhteensopiva tämän television kanssa.
- Kaapeli-TV:n palveluntarjoaja voi veloittaa tarjoamistaan palveluista, ja sinun on mahdollisesti sitouduttava palveluntarjoajan liiketoiminnan ehtojen noudattamiseen.
- Tämä televisio noudattaa DVB-T/DVB-T2\*- ja DVB-C-signaaleiden määrittämiä, mutta yhteensopivuutta tulevien digitaalisten maanpäällisten DVB-T/DVB-T2\*-lähetysten ja digitaalisten DVB-C-kaapelilähetysten kanssa ei taata.
- Jotkin digitaalisen television toiminnot eivät välttämättä ole käytettävissä kaikissa maissa/kaikilla alueilla, ja DVB-C-kaapeli ei välttämättä toimi oikein kaikkien palveluntarjoajien kanssa.

\* Kaikissa televisioissa ei ole 2. sukupolven digitaalista T2\*-vastaanottotekniikkaa.

## Tuotemerkit

- Termit HDMI ja High-Definition Multimedia Interface ja HDMI-logo ovat HDMI Licensing LLC:n tavaramerkkejä tai rekisteröityjä tavaramerkkejä Yhdysvalloissa ja muissa maissa.
- Valmistettu Dolby Laboratoriesin lisenssillä. Dolby, Dolby Audio ja kaksois-D-symboli ovat Dolby Laboratoriesin tavaramerkkejä.
- "BRAVIA" ja BRAVIA ovat Sony Corporationin tavaramerkkejä.
- "Blu-ray Disc", "Blu-ray" ja "Blu-ray Disc"-logo ovat Blu-ray Disc Associationin tavaramerkkejä.
- Opera® Devices SDK from Opera Software ASA. Copyright 1995-2015 Opera Software ASA. All rights reserved.
- Wi-Fi, Wi-Fi Direct, Miracast, Wi-Fi Protected Setup ja Wi-Fi CERTIFIED Logo ovat Wi-Fi Alliancen tavaramerkkejä tai rekisteröityjä tavaramerkkejä.
- DTS patentit, ks. <http://patents.dts.com>. Valmistettu DTS Inc:n lisenssillä. DTS, symboli ja DTS ja sen symboli yhdessä ovat rekisteröityjä tavaramerkkejä ja DTS 2.0+ Digital Out on DTS, Inc:n tavaramerkki. © DTS, Inc. Kaikki oikeudet pidätetään.
- TUXERA on Tuxera Inc.:n rekisteröity tavaramerkki Yhdysvalloissa ja muissa maissa.
- Windows Media on Microsoft Corporationin tavaramerkki tai rekisteröity tavaramerkki Yhdysvalloissa ja/tai muissa maissa.
- Tämä tuote sisältää tekniikkaa, joka on Microsoftin aineettoman omaisuuden tekijänoikeussuojan alaista. Kyseisen tekniikan käyttö tai jakelu tuotteen ulkopuolisesti on kielletty ilman asianmukaista käyttö lupaa Microsoftilta.

### Vain satelliittimallit:

- DiSEqC™ on EUTELSATIN tavaramerkki. Tässä televisiossa on DiSEqC 1.0 -tuki. Tätä televisiosta ei ole tarkoitettu moottorikäyttöisten antennien ohjaukseen.





# Innholdm

VIKTIG MERKNAD .....	3
Informasjon om sikkerhet .....	3
Forholdsregler .....	5

---

## Deler og kontroller

TV .....	7
Fjernkontroll .....	8

---

## Koble TV til Internett

Sette opp Internett-tilkobling .....	10
Type 1: Sikret nettverk med Wi-Fi Protected Setup™ (WPS) .....	10
Type 2: Sikret nettverk uten Wi-Fi Protected Setup™ (WPS) .....	11
Type 3: Usikret nettverk med enhver type trådløs LAN-ruter .....	11
Type 4: Oppsett av kablet nettverk .....	11
Klargjøre et kablet nettverk .....	12
Vise nettverksstatus .....	12
Hvis du ikke kan koble til Internett .....	12
Personvernpolicy .....	12

---

## Se på TV

Endre visningsstilen .....	13
Endre skjermformat .....	13
Stille inn scenevalg .....	13

---

## Navigere gjennom hjemmemeny

Alle apper .....	14
Photo Sharing Plus .....	14
Bruke TV-en som en fotoramme-modus .....	15
Lytte til FM-radio (kun Russland og Ukraina) .....	15
Digitalprogramliste .....	15
Digital EPG .....	16
Opptak .....	16
Media .....	16
Avspilling av foto/musikk/video via USB .....	16
Hjemmenettverk .....	18
Tilkobling til et hjemmenettverk .....	18
Renderer .....	18
Visningsinnstillinger for mediaservere .....	18
Innstillinger .....	18
Systeminnstillinger .....	18
Kundestøtte .....	27

---

## Vise bilder fra tilkoblet utstyr

Tilkoblingsdiagram .....	28
Bruke lyd- og videoutstyr .....	30
Bruke skjermspeiling .....	30
Montere TV-en på veggen .....	31

---

## Tilleggsinformasjon

Feilsøking .....	32
Bilde .....	32
Lyd .....	33
Kanaler .....	33
Nettverk .....	33
Generelt .....	34
Spesifikasjoner .....	35

## Introduksjon

Takk for at du valgte dette produktet fra Sony. Les gjennom denne håndboken før du begynner å bruke TV-en, og ta vare på den for fremtidig referanse.

### Merk

- "x"-en som vises i modellnavnet, korresponderer til et tall som er relatert til design, farge eller TV-system.
- Les "Informasjon om sikkerhet" (side 3) for du betjener TV-en.
- Bilder og illustrasjoner som brukes i innstillingsveiledningen, og i denne håndboken, er kun ment som referanse, og kan avvike fra produktets faktiske utseende.

## Plassering av innstillingsveiledningen

Innstillingsveiledningen er plassert på en pute, inne i TV-esken.

## Plassering av identifikasjonsmerket

Etiketter for TV-ens modellnummer, produksjonsdato (år/måned) og strømforsyningens nominelle effekt finnes på baksiden av TV-en eller på emballasjen. Etiketter for strømadapterens modellnummer og serienummer finnes under strømadapteren.

## ADVARSEL

FOR Å HINDRE SPREDNING AV BRANN SKAL STEARINLYS OG ALLE ANDRE FORMER FOR ÅPEN ILD HOLDES BORTE FRA DETTE PRODUKTET TIL ENHVER TID.



## VIKTIG MERKNAD

Dette produktet er produsert av eller på vegne av Sony Corporation 1-7-1 Konan Minato-ku Tokyo, 108-0075 Japan. Henvendelser relatert til produkt samsvar basert på Europeisk Unions lovgivning skal adresseres til autorisert representant, Sony Belgium, bijkantoor van Sony Europe Limited, Da Vincilaan 7-D1, 1935 Zaventem, Belgia. For service eller garanti saker, vennligst referer til adresse som nevnt i separat service eller garanti dokument.

## Merknad til trådløse signaler

Sony Corporation erklærer herved at utstyret er i samsvar med de grunnleggende krav og øvrige relevante krav i direktiv 1999/5/EF. For flere detaljer, vennligst se: <http://www.compliance.sony.de/>



## Informasjon om sikkerhet

### ADVARSEL

Batterier må ikke utsettes for overdreven hete, som solskinn, ild eller lignende.

Plasser aldri et TV-apparat på et ustabilt sted. Et TV-apparat kan falle og føre til alvorlig personskade og død. Mange skader, spesielt på barn, kan unngås ved å ta enkle forholdsregler, som f.eks.:

- Bruke kabinetter eller stativer anbefalt av produsenten av TV-apparatet.
- Kun bruk møbler som trygt kan støtte TV-apparatet.

- Sikre at TV-apparatet ikke henger over kanten på støttende møbel.
  - Ikke plassere TV-apparatet på høye møbler (f.eks. skap eller bokhyller) uten å feste både møbelet og TV-apparatet til en passende støtte.
  - Ikke plassere TV-apparatet på stoff eller andre materialer som kan finnes mellom TV-apparatet og støttende møbel.
  - Lære barn om farene ved å klatre på møbler for å nå TV-apparatet eller dets kontroller.
- Hvis ditt eksisterende TV-apparat beholdes og flyttes, gjelder de samme hensynene som over.

## Installasjon/oppsett

Installer og bruk TV-apparatet i samsvar med instruksjonene nedenfor for å unngå risiko for brann, elektrisk støt eller annen skade og/eller personskader.

### Installasjon

- TV-en bør installeres i nærheten av en lett tilgjengelig stikkontakt.
- Plasser TV-en på en stabil, plan overflate for å unngå at den faller ned og forårsaker personskade eller skade på TV-en.
- Installer TV-en slik at TV-ens bordstativ ikke stikker frem fra TV-stativet (ikke inkludert). Hvis bordstativet stikker frem fra TV-stativet, kan det føre til at TV-en velter, faller ned og dette kan skade personer eller TV-en.

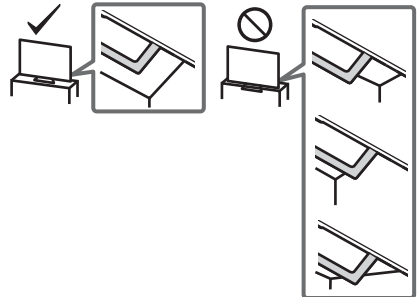

- Kun kvalifisert servicepersonell må gjennomføre eventuell montering på vegg.
- Av sikkerhetsgrunner anbefales det på det sterkeste at du bruker tilleggsutstyr fra Sony, som omfatter: Veggmonteringsbrakett – SU-WL450
- Sørg for at du bruker skruene som følger med veggmonteringsbraketten når du fester veggmonteringsbraketten til TV-en. De medfølgende skruene er utformet som vist på illustrasjonen målt fra monteringsoverflaten til veggmonteringsbraketten. Skruenes diameter og lengde varierer i forhold til veggmonteringsbraketts modell. Hvis du bruker andre skruer enn de som følger med, kan TV-apparatet bli skadet inni eller det kan falle ned osv.

8 mm - 12 mm

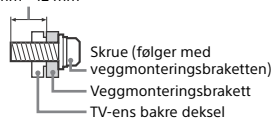

### Bæring

- Før du bærer TV-apparatet, må du koble fra alle kablene.
- Et stort TV-apparat må bæres av to eller flere personer.
- Når du transporterer TV-en for hånd, må du holde den som vist under. Ikke utsett LCD-skjermen og rammen rundt for pressbelastning.
- Når TV-en løftes eller flyttes, må den holdes fast fra undersiden.

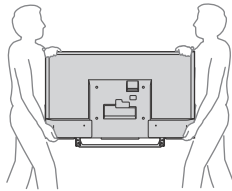

- Ikke utsett TV-apparatet for støt eller sterke vibrasjoner når du flytter det.
- Når du leverer inn TV-apparatet på grunn av reparasjon eller hvis du flytter, bør du transportere det i originalemballasjen.

### Tippforebygging

#### KDL-49WD75x / 43WD75x

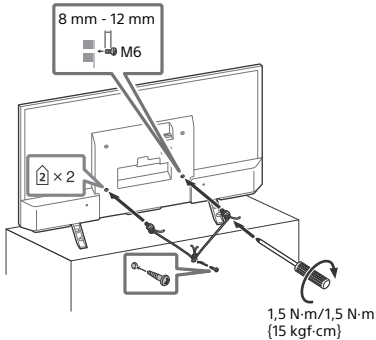

#### KDL-32WD75x

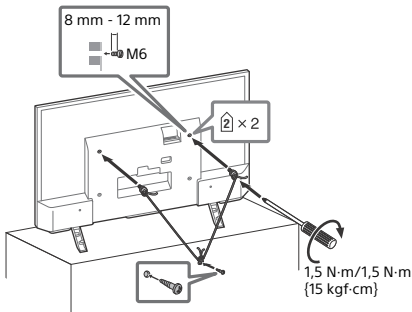

### Ventilasjon

- Ventilasjonsåpningene må aldri tildekkes, og du må aldri stikke gjenstander inn i kabinetet.
- La det være plass rundt TV-apparatet, som vist under.
- Det anbefales på det sterkeste at du bruker en Sony veggmonteringsbrakett for å oppnå tilstrekkelig luft sirkulasjon.

### Installering på vegg

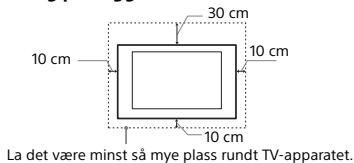

### Installering med sokkel

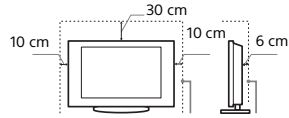

La det være minst så mye plass rundt TV-apparatet.

- For å sikre tilstrekkelig ventilasjon og forhindre at det samler seg støv eller smuss:
  - Ikke legg TV-apparatet ned på ryggen, ikke installer det opp ned, bak-frem eller på skrått.
  - Ikke plasser TV-apparatet på en hylle, et teppe, en seng eller i et skap.
  - Ikke dekk til TV-apparatet med et klede, som for eksempel gardiner, eller andre ting som for eksempel aviser osv.
  - Ikke installer TV-apparatet som vist under.

#### Blokkert luft sirkulasjon.

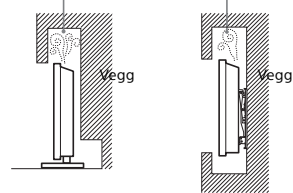

### Nettledning

- Håndter nettledningen og støpselet som følger for å unngå risiko for brann, elektrisk støt eller annen skade og/eller personskader:
- Bruk kun nettledninger som er levert av Sony, ikke av andre leverandører.
  - Stikk støpselet helt inn i stikkkontakten.
  - Koble TV-apparatet kun til en strømforsyning på 220 V - 240 V vekselstrøm.
  - Før du legger kablene, pass på at nettledningen er frakoblet for din egen sikkerhets skyld og pass på at du ikke snubler i kablene.
  - Trekk ut støpselet med nettledningen før du utfører arbeid eller flytter TV-apparatet.
  - Hold nettledningen unna varmekilder.
  - Trekk ut støpselet og rengjør det regelmessig. Støv på støpselet opptrer fuktighet, som kan medføre at isolasjonen forringes. Dermed kan det oppstå brann.

### Merk

- Ikke bruk den vedlagte nettledningen til annet utstyr.
- Ikke klem, bøy eller vri nettledningen for mye. Trådene i lederne kan bli blottlagt eller brytes av.
- Ikke foreta endringer på nettledningen.
- Ikke sett tunge gjenstander på nettledningen.
- Ikke trekk i selve nettledningen når du kobler fra strømmen.
- Ikke koble for mange apparater til den samme stikkkontakten.
- Ikke bruk stikkontakter som er i dårlig stand.

### MERKNAD OM STRØMADAPTER

#### Advarsel

- For å redusere risikoen for brann eller elektrisk støt, må ikke dette apparatet utsettes for regn eller fukt.
- For å forhindre fare for brann eller sjokk, ikke plasser objekter som er fylt med væsker, som vaser, på apparatet. Ikke installer dette utstyret i et inntengt område, som i en bokhylle eller lignende enhet.
- Sørg for at stikkkontakten er installert nær utstyret og er lett tilgjengelig.
  - Sørg for at du bruker den medfølgende vekselstrømadapteren og strømledningen.
  - Bruk aldri noen annen strømadapter. Dette kan føre til funksjonsfeil.
  - Koble strømadapteren til en lett tilgjengelig stikkontakt.



- Ikke snurr strømledningen rundt strømadapteren. Ledningen kan kuttes og/eller det kan forårsake en feilfunksjon på mediemottakeren.

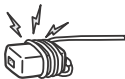

- Ikke ta på strømadapteren med våte hender.
- Hvis du merker noe unormalt med strømadapteren, må du koble den fra stikkkontakten øyeblikkelig.
- Selv om fjernsynet er slått av, er den ikke koblet fra strømmen så lenge det er koblet til stikkkontakten.
- Siden strømadapteren vil bli varm når den brukes for lengre tid, kan den kjennes varm ut når du tar på den.

## Forbudt bruk

Ikke installer/bruk TV-apparatet på steder, i omgivelser eller situasjoner som de som er oppført nedenfor, ellers kan TV-apparatet fungere feil og forårsake brann, elektrisk støt, skader og/eller personskader.

### Steder:

- Utendørs (i direkte sollys), ved vannkant, på et skip eller andre fartøy, i et kjøretøy, i medisinske institusjoner, ustabile posisjoner, i nærheten av vann eller regn, fuktighet eller røyk.
- Hvis TV-en plasseres i garderoben til et offentlig bad eller varm kilde, kan TV-en bli skadet av luftbåren svovel, osv.



- For den beste bildekvaliteten, må du ikke utsette skjermen for direkte opplysning eller direkte sollys.
- Du bør unngå å flytte TV-en fra et kaldt til et varmt område. Plutselige endringer i romtemperaturen kan forårsake kondens. Dette kan føre til at et bilde av lav kvalitet og/eller farge av lav kvalitet vises på TV-en. Hvis dette skjer, må du la all fuktighet fordampe helt før du slår på TV-en.

### Omgivelser:

- Steder som er varme, fuktige eller særlig støvet; slik at insekter har adgang; hvor det kan bli utsatt for mekanisk vibrasjon, i nærheten av åpen ild (stearinlys osv). TV-apparatet må ikke utsettes for vanndråper eller vannsprut. Det må ikke plasseres gjenstander som er fylt med væske oppå TV-en (f.eks. blomstervase).
- Ikke plasser TV-en på et sted som er støvete eller fuktig, eller i et rom med oljete røyk eller damp (nær mattilberedningsbord eller luftfukttere). Dette kan føre til brann, elektrisk støt eller misdannelser på TV-en.
- Ikke installer TV-en på steder som er utsatt for ekstreme temperaturer, som i direkte sollys, nær en radiator eller en varmeventil. På slike steder kan TV-en bli for varm og dette kan føre til deformering av kabinettet og/eller feilfunksjon.



### Situasjoner:

- Bruk av apparatet når du er våt på hendene, når kabinettet er tatt av eller når det er tilkoblet utstyr som ikke er anbefalt av produsenten. Trekk ut støpselet fra stikkkontakten og koble fra antenneledningen når det lyner.
- Ikke installer TV-en slik at den stikker ut i et åpent rom. En person eller gjenstand kan dunke borti TV-en og dette kan føre til skade på TV-en eller personskade.



### Knuselig glass:

- Ikke kast noe på TV-apparatet. Glasset i skjermen kan knuse og forårsake alvorlig personskade.
- Hvis overflaten på TV-apparatet sprekker, må du ikke berøre det før du har trukket ut støpselet. Ellers kan dette føre til elektrisk støt.

## Når TV-en ikke er i bruk

- Hvis TV-apparatet ikke skal brukes noen dager, bør du skille apparatet fra strømmettet av miljøhensyn og sikkerhetsgrunner.
- Siden TV-en ikke er koblet fra strømmettet når du bare slår det av, må du trekke støpselet ut av stikkkontakten for å koble TV-apparatet fullstendig fra.
- Enkelte TV-apparater har imidlertid funksjoner som krever at apparatet står på i hvilemodus for at de skal fungere korrekt.

## Barns sikkerhet

- Ikke la barn klatre på TV-apparatet.
- For å unngå at små barn kan svelge mindre deler, hold disse delene av tilleggsutstyret unna barns rekkevidde.

## Hvis følgende problemer oppstår...

**Slå av** TV-apparatet og trekk ut støpselet fra strømmettet øyeblikkelig dersom følgende problemer oppstår.

Be forhandleren din eller ditt Sony servicecentrum om å få TV-en kontrollert av kvalifisert servicepersonell.

### Dersom:

- Nettkabelen er skadet.
- Stikkontakter er i dårlig stand.
- TV-apparatet er skadet fordi det har falt ned, vært utsatt for støt eller det er kastet noe på det.
- Det er kommet væske eller gjenstander inn i åpningene på kabinettet.

## Om LCD-TV-temperatur

Når LCD-TV-en brukes over lengre tid, kan panelet rundt bli varmt. Du kan føle varmen når du berører dette området.

## Advarsel

Utstyr som er koplet til beskyttelsesjord via nettplugg og/eller via annet jordtilkoplet utstyr – og er tilkoplet et kabel-TV nett, kan forårsake brannfare.

For å unngå dette skal det ved tilkopling av utstyret til kabel-TV nettet installeres en galvanisk isolator mellom utstyret og kabel-TV nettet.

## Forholdsregler

### Se på TV

- Se på TV-apparatet i moderat belysning, da det sliter på øynene å se på TV-apparatet i dårlig lys over lengre tidsrom.
- Når du bruker hodetelefoner, justerer du lydvolymet slik at det ikke blir for kraftig, så unngår du hørselsskader.

### LCD-skjerm

- Selv om LCD-skjermen er produsert med høypresisjonsteknologi og 99,99 % eller mer av pikslene er effektive, kan det opptre svarte punkter eller lyspunkter (røde, blå eller grønne) konstant på LCD-skjermen. Dette er en egenskap LCD-skjermar har, og ingen feil.
- Ikke trykk på eller rip i frontfilteret, og ikke plasser noe oppå dette TV-apparatet. Bildet kan bli ujevnt eller LCD-skjermen kan bli ødelagt.
- Hvis dette TV-apparatet brukes på kalde steder, kan bildet bli uregelmessig eller mørkt. Dette er ingen feil. Det forsvinner når temperaturen øker.
- Spøkelsesbilder kan opptre når stillbilder vises kontinuerlig. Disse forsvinner etter en stund.
- Skjermen og kabinettet kan bli varmt når du bruker apparatet. Dette er ikke en feil på produktet.
- LCD-skjermen inneholder en liten mengde flytende krystaller. Følg lokale lover og forskrifter for avfallsbehandling.

## Håndtering og rengjøring av skjermflaten/kabinettet på TV-apparatet

Husk å trekke ut støpselet med nettleddningen til TV-en før du rengjør apparatet.

For å unngå forringelse av skjermen og materialene apparatet er laget av, ta hensyn til følgende forholdsregler.

- Når du skal fjerne støv fra overflaten/kabinettet, tørker du forsiktig over med en myk klut. Hvis du ikke får av støvet på denne måten, tørker du med en myk klut fuktet i et mildt vaskemiddel.
- Aldri spray vann eller rengjøringsmidler direkte på TV-apparatet. Det kan dryppe ned til bunnen av skjermen eller ytre deler og trenge inn i TV-apparatet, som kan føre til skade på TV-apparatet.
- Bruk aldri skuresvamp, alkaliske/syreholdige rengjøringsmidler, skurepulver eller sterke løsemidler, som alkohol, benzen, forfynningsmidler eller insektmidler. Bruk av denne typen midler, eller langvarig kontakt med gummi eller vinyl, kan resultere i skade på skjermen og kabinettet.
- Det anbefales å støvsuge ventilasjonsåpningene med jevn mellomrom for å sikre skikkelig ventilasjon.
- Når TV-apparatets vinkel skal justeres, må du flytte forsiktig på det for å unngå at TV-en forskyver seg eller faller av sokkelen.



## Alternativt tilleggsutstyr

- Hold alternative komponenter eller annet utstyr som avgir elektromagnetisk stråling, borte fra TV-apparatet. Ellers kan bildet forvrenges og/eller det oppstår en støvende lyd.
- Dette utstyret er testet og funnet i samsvar med grensene som angitt i EMC-direktivet med en tilkoblingskabel kortere enn 3 meter.

## Anbefaling for plugg av F-type

Den indre ledningen må ikke stikke ut mer enn 1,5 mm.



(Referansetegning for plugg av F-type)

## Advarsel om håndtering av fjernkontrollen

- Sett batteriene i riktig vei.
- Du må ikke bruke forskjellige batterityper eller blande gamle og nye batterier.
- Kast brukte batterier på en miljøvennlig måte. Noen steder kan kassering av batterier være lovregulert. Kontakt de lokale myndighetene hvis du vil vite mer om dette.
- Vær forsiktig når du bruker fjernkontrollen. Du må ikke slippe, trække på eller søle noen form for væske på fjernkontrollen.
- Du må ikke legge fjernkontrollen nær en varmekilde, et sted der den kan bli utsatt for direkte sollys eller i et fuktig rom.

## Trådløs funksjon på apparatet

- Ikke bruk denne enheten nær medisinsk utstyr (pacemaker, osv.) da dette kan føre til feilfunksjon på det medisinske utstyret.
- Selv om denne enheten overfører/mottar kodete signaler, vær forsiktig for å unngå uautorisert avskjæring. Vi kan ikke være ansvarlige for noen problemer som oppstår på grunn av dette.

## Avhending av TV-apparatet



**Kassering av gamle elektriske og elektroniske apparater (gjelder i den Europeiske Unionen og andre europeiske land med separat innsamlingsssystem)**

Dette symbolet på produktet eller emballasjen indikerer at dette produktet ikke må behandles som husholdningsavfall. I stedet skal det

leveres til spesiell innsamlingsstasjon for gjenvinning av elektrisk og elektronisk utstyr. Ved å sørge for at dette produktet avhentes på korrekt måte, vil du være med på å forhindre mulige negative følger for miljøet og helse, som ellers kan forårsakes av feilaktig avfallshåndtering av dette produktet. Gjenvinning av disse materialene vil være med på å ta vare på våre naturressurser. For mer informasjon om gjenvinning av dette produktet, kan du kontakte lokale myndigheter, renovasjonsverket der du bor eller butikken der du kjøpte produktet.



**Avfallsinstruksjon vedrørende oppbrukte batterier (gjelder i EU og andre europeiske land med separate resirkuleringsrutiner)**

Dette symbolet på batteriet eller på forpakningen betyr at batteriet ikke skal

behandles som vanlig husholdningsavfall. På visse batterier kan dette symbolet brukes i kombinasjon med et kjemisk symbol. Symbolet for kvikksølv (Hg) eller bly (Pb) er lagt til dersom batteriet inneholder mer enn 0,0005 % kvikksølv eller 0,004 % bly. Ved å sørge for at disse batteriene blir kastet riktig vil du bidra til å beskytte miljøet og menneskers helse fra potensielt negative konsekvenser som ellers kunne ha blitt forårsaket av ukorrekt avfallshåndtering. Resirkulering av materialene vil bidra til å bevare naturlige ressurser. Hva gjelder produkter som av sikkerhets-, ytelses- eller dataintegritetsgrunner krever permanent tilkobling til et inoporert batteri, bør dette batteriet skiftes kun av autorisert servicepersonell. For å forsikre at batteriet blir behandlet korrekt skal det leveres til en resirkuleringsstasjon for elektriske produkter når det er oppbrukt. Hva gjelder alle andre batterier, vennligst se informasjonen om hvordan man fjerner batteriet på riktig måte. Lever batteriet på en resirkuleringsstasjon for oppbrukte batterier. For mer detaljert informasjon vedrørende korrekt avfallsmetode av dette produktet og av andre batterier, vennligst kontakt ditt kommunekontor, din avfallstjeneste eller forhandleren hvor du kjøpte produktet.

## Deler og kontroller

### TV

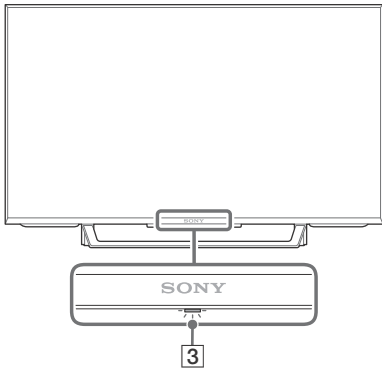
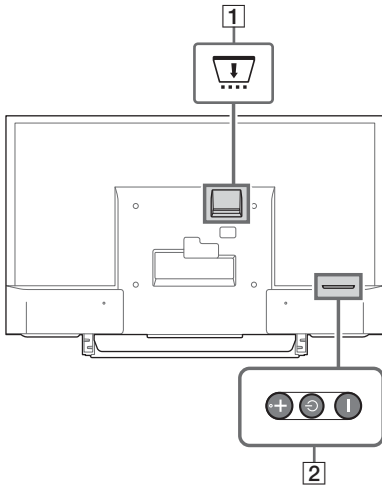



### 9 CAM (Conditional Access Module)

- Gir tilgang til betalte TV-tjenester. For mer informasjon se bruksanvisningen som fulgte med CAM.
- Ikke sett smartkortet direkte inn i TV CAM-sporet. Det må settes i CAM-modulen som leveres av en autorisert forhandler.
- CAM støttes ikke i noen land/områder. Undersøk med den autoriserte forhandleren.

- En CAM-melding kan vises når du bytter til et digitalt program etter bruk av Internett-video.



### 2 (Av/på) / + / -

Kort trykk på  for å slå på TV-en.  
Langt trykk på  for å slå av TV-en.



**Når TV-en er på,**

#### Volum

Trykk på knappene + eller - for å øke/reducere volumet.

Du kan også trykke på  inntil  vises på skjermen. Øker eller reduserer volumet ved å trykke på knappene + eller -.

#### Inngang

Trykk på  inntil  vises på skjermen. Endrer den valgte inngangskilden ved å trykke på knappene + (opp) eller - (ned).

#### Program

Trykk på  inntil **PROG** vises på skjermen. Velg program ved å trykke på knappene + (neste) eller - (forrige).

### 3 (Sensorer/LED-indikator)

- Mottar signaler fra fjernkontrollen. Ikke plasser noe over sensoren. Dette kan påvirke ytelsen.
- Lyser oransje når [Innsøvningsstid] eller [På-timer] er stilt inn til (side 25), eller TV-en er i fotorammemodus (side 15).
- Lyser hvitt når [Strømsparing] er stilt inn til [Bilde av] (side 27).
- Lyser hvitt når TV-en er skrudd på.
- Tennes ikke når TV-en er i hvilemodus.
- Bliker mens fjernkontrollen brukes.

#### Merknader

- Sørg for at TV-en er skrudd helt av før du kobler fra strømledningen.
- For å koble TV-en helt fra strømmen, drar du støpselet ut av stikkkontakten.
- Vent litt etter at inngang er valgt for å endre til annen inngang.

# Fjernkontroll

Utformingen av fjernkontrollen, plasseringen, tilgjengeligheten og funksjonen til knappen på fjernkontrollen kan variere avhengig av regionen/land/TV-modellen.

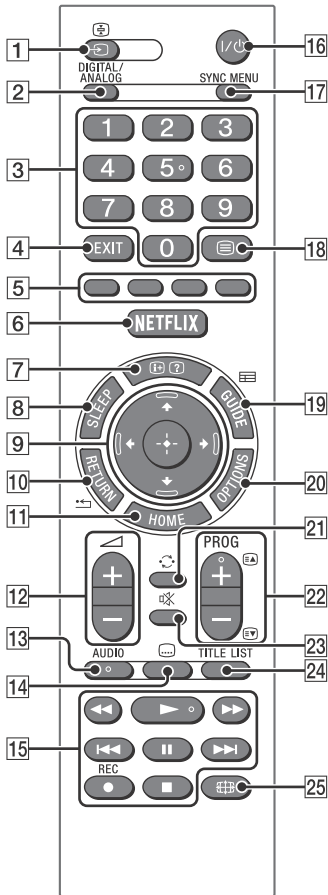

## 1 (Valg av inngang / hold tekst)

- Viser og velger inngangskilden.
- Holder gjeldende side i tekstmodus.

## 2 **DIGITAL/ANALOG**

Skifter til digital eller analog inngang.

## 3 **Tallknapper**

- Velg kanaler. For kanalnumre 10 og over, angi neste tall raskt.
- I tekstmodus, angi det tresifrede sidenummeret for å velge siden.

## 4 **EXIT**

Returnerer til forrige skjermbilde eller avslutter menyen. Når en interaktiv brukerprogramtjeneste er tilgjengelig, trykkes knappen for å avslutte tjenesten.

## 5 **Fargede knapper**

Viser bruksanvisningen (når fargede knapper er tilgjengelige).

## 6 **NETFLIX (Kun i begrenset region/land/TV-modell)**

Åpner Internett-tjenesten "NETFLIX".

## 7 (Info / vis tekst)

- Viser informasjon. Trykk én gang for å vise informasjon om programmet/inngangen du bruker. Trykk igjen for å fjerne visningen fra skjermen.
- I tekstmodus, viser skjult informasjon (f.eks. svar på en spørrelek).

## 8 **SLEEP**

Trykk knappen gjentatte ganger til TV-en viser tiden i minutter ([Av]/[15 min]/[30 min]/[45 min]/[60 min]/[90 min]/[120 min]) som du vil at TV-en skal være på før den slår seg av. For å avbryte innsovningstiden, trykker du **SLEEP** gjentatte ganger til [Av] vises.

## 9 (Valg av element / Enter)

- Velg eller juster elementer.
- Bekreft valgte elementer.

## 10 **RETURN**

- Går tilbake til forrige skjermbilde i en vist meny.
- Stopper avspilling ved avspilling av foto-/musikk-/videofil.

## 11 **HOME**

Viser eller avbryter menyen.

## 12 **(Volum)**

Justerer volumet.

### 13 AUDIO

Velg lyd for flerspråklig kilde eller flerspråklig lyd for programmet som vises (avhengig av programkilden).

### 14 (Teksting)

Endrer innstilling for teksting (side 21).

### 15

- Bruk mediainnhold på TV og tilkoblet BRAVIA Sync-kompatibel enhet.
- Denne tasten kan også brukes til å betjene VOD-avspilling (video on demand). Tilgjengeligheten avhenger av VOD-tjenesten.

#### ●REC (Ikke tilgjengelig i Italia)

- Ta opp nåværende program med USB HDD opptaksfunksjonen.

### 16 (TV hvilemodus)

Slår på TV-en eller bytter til hvilemodus.

### 17 SYNC MENU

Trykk for å vise BRAVIA Sync-menyen og velg deretter tilkoblet HDMI-utstyr fra [Enhetsvalg].

Følgende alternativer kan velges fra BRAVIA Sync-menyen.

#### Enhetskontroll:

Bruk [Enhetskontroll] til å betjene utstyr som er kompatibelt med BRAVIA Sync-kontroll. Velg alternativer fra [Hjem (meny)], [Alternativer], [Innholdsliste] og [Slå av] for å betjene utstyret.

#### Høytaler:

Velg [TV-høytaler] eller [Lydanlegg] for å mate ut TV-ens lyd fra TV-høytalerne eller tilkoblet lydutstyr.

#### TV-kontroll:

Bruk [TV-kontroll]-menyen til å betjene TV-en fra [Hjem (meny)]- eller [Alternativer]-menyen.

#### Gå tilbake til TV:

Velg dette alternativet for å gå tilbake til TV-programmet.

### 18 (Tekst)

I tekstmodus, viser kringkasting av tekst.

Hver gang du trykker på , endres visningen syklisk som følger:

Tekst → Tekst over TV-bildet (blandet modus)  
→ Ingen tekst (avslutt teksttjenesten)

### 19 GUIDE (EPG)

Viser den digitale elektroniske programguiden (EPG) (side 16).

### 20 OPTIONS



Viser en liste som inneholder snarveier til noen innstillingsmenyer.

De oppførte alternativene varierer avhengig av gjeldende inngang og innhold.

### 21 (Hopp)

Går tilbake til forrige kanal eller inngang som ble vist i over 15 sekunder.

### 22 PROG +/- /

- Velger neste (+) eller forrige (-) kanal.
- I tekstmodus, velger neste () eller forrige () side.

### 23 (Demp)

Demper lyden. Trykk igjen for å gjenopprette lyden.

### 24 TITLE LIST (Ikke tilgjengelig i Italia)

Viser tittelisten.

### 25 (Bred modus)

Justerer skjermvisningen. Trykk flere ganger for å velge ønsket bred modus (side 13).

#### Tips

- Tallet 5, , PROG + og AUDIO-knappene har merkbar forhøyning. Bruk de merkbare forhøyningene som referanser når du betjener TV-en.

#### Merk

- Hvis teksting er valgt og brukeren åpner en digital tekstapplikasjon ved hjelp av "tekst"-knappen, kan det hende at teksting forsvinner i enkelte omstendigheter. Når brukeren går ut av den digitale tekstapplikasjonen, gjenopptas dekoding av teksting automatisk.

## Koble TV til Internett

### Sette opp Internett-tilkobling

For å kunne bruke nettverk-egenskapene i TV-en må den være koblet til Internett. Den spesifikke prosedyren for oppsett avhenger av typen nettverk og LAN-ruter. Før du setter opp Internett-tilkoblingen må du sette opp en LAN-ruter. Kontroller ditt trådløse lokale nettverk (LAN) med følgende diagram.

#### Trådløst LAN

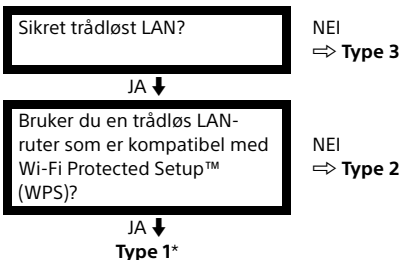

#### Kablet LAN → Type 4

\* Type 1 er enklere å sette opp hvis ruterens din har en knapp for automatisk innstilling, f.eks. Air Station One-Touch Secure System (AOSS). De fleste nye rutere har denne funksjonen. Kontroller ruterens.

**Type 1:** Følg konfigurasjonen for **sikret nettverk med Wi-Fi Protected Setup™ (WPS)**.

**Type 2:** Følg konfigurasjonen for **sikret nettverk uten Wi-Fi Protected Setup™ (WPS)**.

**Type 3:** Følg konfigurasjonen for **usikret nettverk med enhver type trådløs LAN-ruter**.

**Type 4:** Følg konfigurasjonen for **oppsett av kablet nettverk**.

### Type 1: Sikret nettverk med Wi-Fi Protected Setup™ (WPS)

WPS-standardens gjør det like enkelt å sikre et trådløst hjemmenettverk som å trykke på WPS-knappen på den trådløse LAN-ruterens. Før du setter opp et trådløst LAN, må du sjekke hvor WPS-knappen sitter på ruterens og hvordan du bruker den.

Av hensyn til sikkerheten, gir [WPS (PIN)] en PIN-kode for ruterens din. PIN-koden fornyes hver gang du velger [WPS (PIN)].

**1** Trykk **HOME** og velg deretter [Innstillinger] → [Systeminnstillinger] → [Oppsett] → [Nettverk] → [Nettverksoppsett].

**2** Innstilling av IP-adresse / proxyserver:  
– automatisk innstilling:  
[Sett opp nettverksforbindelsen] → [Enkel]  
– manuell innstilling:  
[Sett opp nettverksforbindelsen] → [Ekspert] → [Kablet oppsett] eller [Trådløst oppsett]

**3** Velg [WPS (trykkknapp)] for trykkknappmetoden eller [WPS (PIN)] for PIN-metoden.

#### Merk

Navnet på WPS-knappen kan variere med typen ruter (f.eks. AOSS-knapp).

**4** Følg instruksjonene på oppsettskjerm bildet.

#### Merk

- Hvis du bruker WPS for nettverksoppsett, vil sikkerhetsinnstillingene til den trådløse LAN-ruterens aktiveres og alt utstyr som tidligere var koblet til det trådløse nettverket i en ikke-sikret status vil bli koblet fra nettverket. I dette tilfellet må du aktivere sikkerhetsinnstillingene til det frakoblede utstyret og deretter koble det til igjen. Alternativt kan du deaktivere sikkerhetsinnstillingene til den trådløse LAN-ruterens og deretter koble utstyret til TV-en i en ikke-sikret status.
- For å bruke nettverket med IPv6, velg [Innstillinger] → [Systeminnstillinger] → [Oppsett] → [Nettverk] → [IPv6-/IPv4-prioritet] → [IPv6] og velg deretter [Enkel] i [Sett opp nettverksforbindelsen].
- Når IPv6 er valgt, kan du ikke sette HTTP Proxy.

## Type 2: Sikret nettverk uten Wi-Fi Protected Setup™ (WPS)

For å sette opp et trådløst LAN, kreves SSID (navn på trådløst nettverk) og sikkerhetsnøkkel (WEP- eller WPA-nøkkel). Hvis du ikke kjenner til dem, finner du dem i bruksanvisningen til ruter.

**1** Trykk **HOME** og velg deretter [Innstillinger] → [Systeminnstillinger] → [Oppsett] → [Nettverk] → [Nettverksoppsett].

**2** Innstilling av IP-adresse / proxyserver:  
– automatisk innstilling:  
[Sett opp nettverksforbindelsen] → [Enkel]  
– manuell innstilling:  
[Sett opp nettverksforbindelsen] → [Ekspert] → [Kablet oppsett] eller [Trådløst oppsett]

**3** Velg [Skann] og velg deretter et nettverk fra listen med skannede trådløse nettverk.

**4** Følg instruksjonene på oppsettskjermbildet.

### Merk

- For å bruke nettverket med IPv6, velg [Innstillinger] → [Systeminnstillinger] → [Oppsett] → [Nettverk] → [IPv6-/IPv4-prioritet] → [IPv6] og velg deretter [Enkel] i [Sett opp nettverksforbindelsen].
- Når IPv6 er valgt, kan du ikke sette HTTP Proxy.
- Sørg for at ingen ser hva du skriver når du taster inn passordet.

## Type 3: Usikret nettverk med enhver type trådløs LAN-ruter

For å sette opp et trådløst LAN, kreves SSID (navn på trådløst nettverk).

**1** Trykk **HOME** og velg deretter [Innstillinger] → [Systeminnstillinger] → [Oppsett] → [Nettverk] → [Nettverksoppsett].

**2** Innstilling av IP-adresse / proxyserver:  
– automatisk innstilling:  
[Sett opp nettverksforbindelsen] → [Enkel]  
– manuell innstilling:  
[Sett opp nettverksforbindelsen] → [Ekspert] → [Kablet oppsett] eller [Trådløst oppsett]

**3** Velg [Skann] og velg deretter et nettverk fra listen med skannede trådløse nettverk.

**4** Følg instruksjonene på oppsettskjermbildet.

### Merk

- Sikkerhetsnøkkel (WEP- eller WPA-nøkkel) kreves ikke, fordi du ikke behøver å velge noen sikkerhetsmetode i denne prosedyren.
- For å bruke nettverket med IPv6, velg [Innstillinger] → [Systeminnstillinger] → [Oppsett] → [Nettverk] → [IPv6-/IPv4-prioritet] → [IPv6] og velg deretter [Enkel] i [Sett opp nettverksforbindelsen].
- Når IPv6 er valgt, kan du ikke sette HTTP Proxy.

## Type 4: Oppsett av kablet nettverk

Angi de respektive alfanumeriske verdiene for din ruter etter behov. Elementer som må stilles (f.eks. IP-adresse, nettverksmaske, DHCP) kan variere med Internett-leverandøren eller ruter. Du finner flere detaljer i bruksanvisningene fra din Internett-leverandør eller de som fulgte med ruter.

**1** Trykk **HOME** og velg deretter [Innstillinger] → [Systeminnstillinger] → [Oppsett] → [Nettverk] → [Nettverksoppsett].

**2** Innstilling av IP-adresse / proxyserver:  
– automatisk innstilling:  
[Sett opp nettverksforbindelsen] → [Enkel]  
– manuell innstilling:  
[Sett opp nettverksforbindelsen] → [Ekspert] → [Kablet oppsett] eller [Trådløst oppsett]

**3** Følg instruksjonene på oppsettskjermbildet.

[Nettverksoppsett] kan også stilles fra menyen [Auto start].

### Merk

- Gjør det mulig med automatisk konfigurasjon av ditt trådløse/kablede nettverk.  
– Ved tilkobling med LAN-kabel: Kablet  
– Ved tilkobling med innebygd trådløst LAN: Trådløst  
– Ved tilkobling med begge kabler: Kablet
- Velg [Enkel], som stiller IP-adresser automatisk. Når proxyserver ikke er i bruk.
- For å bruke nettverket med IPv6, velg [Innstillinger] → [Systeminnstillinger] → [Oppsett] → [Nettverk] → [IPv6-/IPv4-prioritet] → [IPv6] og velg deretter [Enkel] i [Sett opp nettverksforbindelsen].
- Når IPv6 er valgt, kan du ikke sette HTTP Proxy.

## Klargjøre et kablet nettverk

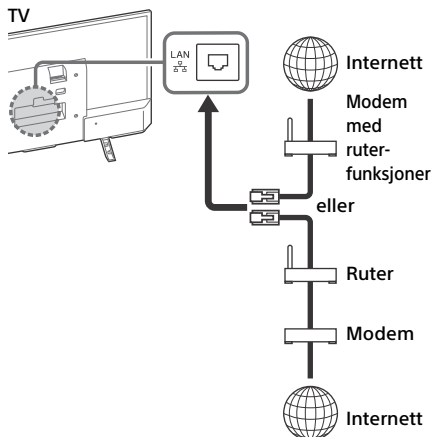

### Merk

- For LAN-tilkoblinger, bruk en kabel i kategori 7 (følger ikke med).

## Vise nettverksstatus

Du kan bekrefte din nettverksstatus.

- 1 Trykk **HOME** og velg deretter [Innstillinger] → [Systeminnstillinger] → [Oppsett] → [Nettverk] → [Nettverksoppsett].
- 2 Velg [Se gjennom netttinnstillingene og status].

## Hvis du ikke kan koble til Internett

Bruk diagnostikken til å sjekke mulige årsaker til feil med nettverkstilkoblingen og innstillingene.

- 1 Trykk **HOME** og velg deretter [Innstillinger] → [Systeminnstillinger] → [Oppsett] → [Nettverk] → [Nettverksoppsett].
- 2 Velg [Se gjennom netttinnstillingene og status].
- 3 Velg [Kontroller tilkobling].  
Dette kan ta flere minutter. Du kan ikke avbryte diagnostikken etter å ha valgt [Kontroller tilkobling].

## Personvernpolicy



Når du bruker følgende funksjoner til å koble til Internett, vil visse opplysninger bli sendt til Sony Corporations globale servere. Dette anses å være personopplysninger og krever ditt samtykke før serviceleverandører kan bruke dem.

- Oppdatering av systemprogramvare ved tilkobling til Sony Corporations globale servere via Internett.
- Internett-innhold eller andre Internett-tjenester fra tjenesteleverandører som YouTube.

Denne TV-en har innstillingsskjermbilder i Automatisk grunninnstilling eller Innstillingermenyen hvor du kan bekrefte dette samtykket etter at du har lest personvernerklæringen. Hvis du ønsker å bruke disse funksjonene, merker du av [Enig] på hvert innstillingsskjermbilde. Hvis du merker av for [Uenig], er ikke de to funksjonene over tilgjengelige. Men selv i dette tilfellet, hvis [På] er valgt under [Auto. nedlasting av programvare] i Auto start eller Innstilling-menyen, er oppdatering av systemprogramvaren tilgjengelig. Du kan endre denne innstillingen ved å trykke **HOME** og deretter velge [Innstillinger] → [Systeminnstillinger] → [Oppsett] → [Personvernpolicy].















## Se på TV

- 1 Trykk på  på TV-en eller I/ på fjernkontrollen for å slå på TV-en.
- 2 Trykk på **DIGITAL/ANALOG** for å bytte mellom digital og analog modus.
- 3 Trykk på tallknappene eller **PROG +/-** for å velge en TV-kanal.
- 4 Trykk på  +/- for å justere volumet.

### I digital modus

En informasjonslinje vises på skjermen et kort øyeblikk. Følgende ikoner kan vises i informasjonslinjen.

-  : Datatjeneste (Sende program)
-  : Radiotjeneste
-  : Kryptert/abonnementstjeneste
-  : Flere lydsspråk er tilgjengelige
-  : Teksting er tilgjengelig
-  : Teksting og/eller lyd er tilgjengelig for hørselshemmede
-  : Anbefalt minimum aldersgrense for det aktuelle programmet (fra 3 til 18 år)
-  : Tilgangskontroll
-  : Digitalprogramlås
-  : Lyd tilgjengelig for synshemmede
-  : Teksting med hørbar lyd er tilgjengelig
-  : Flerkanals lyd er tilgjengelig

## Endre visningsstilen

### Endre skjermformat

- 1 Trykk  flere ganger for å velge skjermformatet.

[Smart]\*

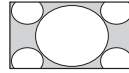

[Normal]

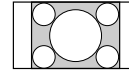

[Wide]

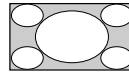

[Zoom]\*

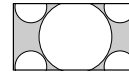

[14:9]\*

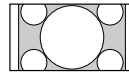

\* Øvre og nedre del av bildet kan bli kuttet vekk.

#### Merk

- Du kan ikke velge [14:9] for HD-kildebilder.

### For HDMI PC-inngang (PC-tidtaking)

[Normal]

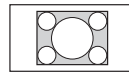

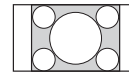

[Full 1]

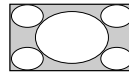

[Full 2]



### Stille inn scenevalg

- 1 Trykk på **OPTIONS**.
- 2 Trykk på  deretter  for å velge [Scenevalg].

Når du velger ønsket scenealternativ, stilles optimal bilde- og lyd kvalitet automatisk inn for den valgte scenen. Alternativene du kan velge mellom kan variere. Alternativer som ikke er tilgjengelige er skygget.

## Navigere gjennom hjemmemeny

**HOME**-knappen gir deg tilgang til en rekke TV-innstillinger og funksjoner.

## Alle apper

Internett-innhold kan gi deg et stort utvalg av underholdning direkte til TV-en når du vil. Du kan kose deg med favorittinnholdet ditt på Internett, samt Photo Sharing Plus, Photo Frame Mode og FM-radio.

### Merk

- Sørg for å koble TV-en til Internett med bredbånd og utfør [Nettverksoppsett] (side 23).

## Slik bruker du Internett-innhold

- 1 Trykk **HOME** og velg deretter [Alle apper].
- 2 Trykk  $\uparrow/\downarrow/\leftarrow/\rightarrow$  for å velge ønsket Internett-tjeneste på tjenestelisten og trykk  $\odot$ .
- 3 Trykk  $\odot$  for å starte ønsket Internett-innhold.

## Slik avslutter du Internett-innhold

Trykk på **HOME**.

### Merk

- Hvis du har vanskeligheter med denne funksjonen, må du sjekke at Internett-tilkoblingen er korrekt satt opp.
- Grensesnittet til Internett-innholdet avhenger av leverandøren av Internett-innholdet.
- For å oppdatere tjenester for Internett-innhold, trykk **HOME** og velg [Innstillinger]  $\rightarrow$  [Systeminnstillinger]  $\rightarrow$  [Oppsett]  $\rightarrow$  [Nettverk]  $\rightarrow$  [Oppdater Internett-innhold].

## Bruke NETFLIX

Trykk **NETFLIX**-knappen på fjernkontrollen for å åpne menyen.

### Merk

- Det er mulig at du ikke kan bruke NETFLIX via en proxyserver.

## Photo Sharing Plus

Koble til, kopiere og vise favorittfotoer på TV-en med enhetene dine (f.eks. smarttelefoner eller nettbrett).

## HOME $\rightarrow$ [Alle apper] $\rightarrow$ [Photo Sharing Plus]

### Merk

- Følg anvisningene på skjermen for å koble enheten til TV-en.
- Åpne en nettleser på enheten etter at alle tilkoblinger er opprettet, følg deretter anvisningene på skjermen for å gå til URL-adressen.

## Vise foto på TV-en

- 1 Trykk på enheten for å starte.
- 2 Velg et bilde.  
Valgt bilde vil automatisk bli vist på TV-en.

## Lagre et foto som vises på TV-en

- 1 Trykk på et miniatyrbilde på enheten, hold deretter fotoet for å åpne kontekstmenyen.

- 2 Velg [OK].

### Merk

- Koble til USB-flashstasjonen for å lagre opptil 50 fotoer.
- Opptil 10 smarttelefoner eller nettbrett kan kobles til TV-en samtidig.
- Maksimal filstørrelse for hvert foto er 20 MB.
- Du kan også spille bakgrunnsmusikk med en maksimal filstørrelse på 30 MB.
- Standard nettleser for Android 2.3 eller nyere støttes.
- Standard nettleser for iOS støttes, men enkelte funksjoner kan ikke brukes, avhengig av din versjon av iOS.

## Bruke TV-en som en fotoramme-modus

Fotoramme-modus viser klokken og kalenderen samtidig som et bilde, og mens du lytter til musikk eller FM-radio.

HOME → [Alle apper] → [Fotorammemodus]



### Starte fotoramme-modus ved avspilling av USB-media

- 1 Trykk på **OPTIONS** mens du viser et foto eller spiller av en musikkfil.
- 2 Trykk på  $\uparrow/\downarrow$  deretter  $\ominus$  for å velge [Fotorammemodus] for å starte fotoramme.

### Velge visningsmodus

Du kan endre fotorammemodus-visningen ved å velge [Visningsmodus] i [Innstillinger for bilderamme] (side 24).

### Velge klokkevisningsmodus

Du kan velge mellom tre klokkevisningsmoduser ved å velge [Klokkevisning] i [Innstillinger for bilderamme] (side 24).

#### Merk

- Denne TV-en har ikke et reservebatteri for klokken. Hvis det er et strømbrydd eller du kobler fra strømledningen, vil nåværende dato og klokkeslett tilbakestilles automatisk.

### Varighet

For å spare strøm, fortsetter TV-en å spille av i fotorammemodus kontinuerlig i opptil 24 timer før den slås av automatisk. Etter automatisk avstenging, må du ikke bruke fotorammemodus på minst en time for å unngå skjermminnbrenning.

Du kan endre innstillingen for [Varighet] i [Innstillinger for bilderamme] (side 24).

For å unngå skjermminnbrenning, flyttes fotoet, klokken og kalenderen automatisk rundt på skjermen hver time.

## Lytte til FM-radio (kun Russland og Ukraina)

HOME → [Alle apper] → [FM Radio]

#### Merk

- Trykk på **PROG +/-** for å velge en FM-radiostasjon. Trykk  $\leftarrow$  **RETURN** for å avslutte FM-radiomodus.

### Forhåndsinnstille radiostasjoner

Når du bruker FM-radiofunksjonen for første gang, trykk på **HOME** og velg [Innstillinger] → [Systeminnstillinger] → [Kanaloppsett] → [FM Radio Set-up] → [Automatisk kanalsøk].

### Endre forhåndsinnstilte radiostasjoner

- 1 Trykk på **OPTIONS** i FM-radiomodus.
- 2 Trykk på  $\uparrow/\downarrow$  deretter  $\ominus$  for å velge [FM Radio Presets].
- 3 Trykk på  $\uparrow/\downarrow$  deretter  $\ominus$  for å velge radiostasjonen som du vil endre.
- 4 Trykk på  $\uparrow/\downarrow$  deretter  $\ominus$  for å endre FM-frekvensen deretter for å redigere navnet på FM-radiostasjonen.

#### Merk

- Hvis det er støy på stasjonen, kan det hende at du kan forbedre lyd kvaliteten ved å trykke på  $\leftarrow/\rightarrow$ .
- Når et FM-stereoprogram har statisk støy, trykk på **AUDIO** til [Mono] vises. Det vil ikke være en stereoeffekt, men støyen reduseres.

## Digitalprogramliste

- 1 Trykk på **HOME** i digital modus.
- 2 Trykk på  $\uparrow/\downarrow$  deretter  $\ominus$  for å velge [Digitalprogramliste].

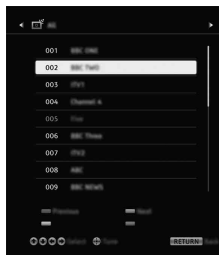

- 3 Trykk på  $\uparrow/\downarrow/\leftarrow/\rightarrow$  deretter  $\ominus$  for å velge et program.

## Bruke favorittlisten

Favoritt-funksjonen lar deg spesifisere opptil fire lister med favorittprogrammene dine. Mens du ser på TV, trykk på  for å lage eller vise en favorittliste.





### Tips

- Trykk på den blå knappen for å redigere favorittlisten. Følg anvisningene nederst på skjermen.

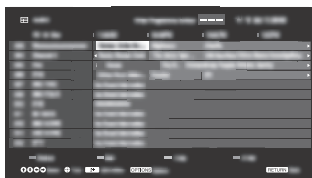
## Digital EPG







- 1 Trykk på  **GUIDE** i digital modus.



- 2 Trykk på /// deretter  for å velge et program.

## Opptak

(Funksjon ikke tilgjengelig i Italia)

- 1 Trykk på **HOME** i digital modus.
- 2 Trykk på / deretter  for å velge [Opptak].
- 3 Trykk / og deretter  for å velge [Tittelliste], [Tidsinnst.liste], [Feilmeldingsliste] eller [Manuell REC-timer].















### Merk

- Trykk på  **REC**-knappen for å ta opp programmet som nå vises i digital modus med USB HDD-opptaksfunksjonen.
- Sørg for at HDD-en er koblet til TV-en før opptak.

## Media

### Avspilling av foto/musikk/video via USB

Du kan ha glede av foto-/musikk-/videofiler som er lagret på et Sony digitalt stillbildekamera eller videokamera gjennom en USB-kabel eller USB-lagringseenhet på TV-en.

- 1 Koble en støttet USB-enhet til TV-en.
- 2 Trykk på **HOME**.
- 3 Trykk på / deretter  for å velge [Media].
- 4 Trykk på / deretter  for å velge [Foto], [Musikk] eller [Video].
- 5 [Valg av enhet] vises. Trykk på / og deretter  for å velge en enhet.
- 6 Trykk på /// deretter  for å velge en fil eller en mappe.





### Avspillingsalternativer

Trykk på den røde knappen i visningen av miniatyrbilder for å vise listen over USB-avspillingsinnstillinger.

### Justere bilde- og lyd kvalitet for USB-media

Trykk på **OPTIONS** under medieavspilling og velg deretter [Bilde] eller [Lyd].

### Merk

- Trykk på /// deretter  for å velge og tilpasse et element.

## Vise et foto som en lysbilde fremvisning (Foto)

- 1 Trykk på den grønne knappen i miniatyrbildevisning for å starte en lysbilde fremvisning.  
For å sitte inn [Slideshow effekter] og [Hastighet for slideshow], trykk på **OPTIONS** → [Avspillingsalternativer].  
For å stoppe en lysbilde fremvisning, trykk på  **RETURN**.

### Merk

- Mens TV-en leser/skriver til data på en USB-enhet, må du legge merke til følgende:
  - Ikke slå av TV-en.
  - Ikke koble fra USB-kabelen.
  - Ikke fjern USB-kabelen.Data på USB-enheten kan bli skadet.
- Sony kan ikke holdes ansvarlige for skade på, eller tap av, data på opptaksmediet på grunn av en feil på tilkoblede enheter eller TV-en.
- Filsystemet på USB-enheten støtter FAT16, FAT32 og NTFS.
- Filnavnet og mappenavnet vises kanskje ikke riktig i noen tilfeller.
- Når du kobler til et Sony digitalt stillbildekamera, stiller du inn kameraets USB-tilkoblingsmodus til Auto eller Masselagring. For mer informasjon om USB-tilkoblingsmodusen, se anvisningene som medfølger digitalkameraet.
- Bruk en USB-lagringseenhet som overholder standardene til USB-masselagringsklassen.
- Hvis en valgt fil har feil beholderinformasjon, eller er ufullstendig, kan den ikke spilles av.

### USB-videoforformat

- AVI (.avi)  
Videokodek: MPEG1, MPEG2, Xvid, MPEG4, H.264, Motion JPEG  
Lydkodek: PCM, MPEG1 Layer1/2, MPEG2 AAC (2 kanaler), MPEG4 AAC (2 kanaler), MPEG4 HE-AAC (2 kanaler), Dolby Digital (2 kanaler), Dolby Digital Plus (2 kanaler) WMA v8, MP3
- ASF (.wmv, .asf)  
Videokodek: WMV v9, Xvid, VC-1  
Lydkodek: MP3, WMA v8
- MP4 (.mp4, .mov, .3gp)  
Videokodek: MPEG4, H.264, H.263, Motion JPEG  
Lydkodek: MPEG1 Layer1/2, MP3, MPEG2 AAC, MPEG4 AAC, MPEG4 HE-AAC

- MKV (.mkv)  
Videokodek: WMV v9, MPEG4, H.264, VC-1, VP8  
Lydkodek: PCM, MPEG1 Layer1/2, MP3, MPEG2 AAC (2 kanal), MPEG4 AAC (2 kanal), MPEG4 HE-AAC (2 kanal), Dolby Digital (2 kanal), WMA v8, Dolby Digital Plus (2 kanal), DTS, DTS 2.0, VORBIS
- WebM (.webm)  
Videokodek: VP8  
Lydkodek: VORBIS
- PS (.mpg, .mpeg, .vro, .vob)  
Videokodek: MPEG1, MPEG2  
Lydkodek: MPEG1 Layer1/2, MP3, Dolby Digital (2 kanal), Dolby Digital Plus (2 kanal), DTS, DTS 2.0
- TS (.ts, .m2ts)  
Videokodek: MPEG2, H.264, VC-1  
Lydkodek: MPEG1 Layer1/2, MP3, MPEG2 AAC, MPEG4 AAC, MPEG4 HE-AAC, Dolby Digital, Dolby Digital Plus (2 kanaler), DTS, DTS 2.0

### USB-musikkformat

- LPCM (.wav)
- MPEG1 audio layer3 (.mp3)
- WMA v8 (.wma)

### USB-fotoformat

- JPEG (.jpg, .jpeg)

### Merk

- Avspilling av filformatene over er ikke garantert.

# Hjemmenettverk

## Tilkobling til et hjemmenettverk

Du kan nyte ulikt innhold (f.eks. foto-, musikk- og videofiler) som er lagret på DLNA Certified™ mediaservere. Hjemmenettverksfunksjonen lar deg nyte nettverksinnhold i andre rom.

## Spille av bilder/musikk/video

- 1 Trykk **HOME** og velg [Media] → [Foto], [Musikk] eller [Video] → ønsket mediaserver.
- 2 Velg filer eller mapper å spille av fra listen.

### Merk

- Serveren må være DLNA Certified™.
- Filene fra en nettverksenhet må være av følgende formater:
  - Stillbilder: JPEG
  - Musikk: MP3, lineær PCM, WMA
  - Video: AVCHD, MPEG2, MPEG1, MP4 (AVC), MP4 (MPEG4), WMV
- Avhengig av filen kan den være umulig å spille av selv ved bruk av støttede formater.

## Renderer

Du kan spille av foto-, musikk- og videofiler som er lagret på nettverksenheter (f.eks. digitale kameraer, mobiltelefoner, pc) på TV-skjermen ved å betjene enheten direkte. Nettverket må også bestå av Renderer-kompatible enheter.

## Renderer-innstillinger

Trykk **HOME** og velg deretter [Innstillinger] → [Systeminnstillinger] → [Oppsett] → [Nettverk] → [Innstilling av hjemmenettverk] → [Renderer].

## Visningsinnstillinger for mediaservere

Velg hjemmenettverksservere som skal vises på menyen Hjem. Opptil 10 servere kan vises.

- 1 Trykk **HOME** og velg deretter [Innstillinger] → [Systeminnstillinger] → [Oppsett] → [Nettverk] → [Innstilling av hjemmenettverk] → [Innstillinger for visning av server].
- 2 Velg serveren som skal vises i Enhetsvalg.

# Innstillinger

## Systeminnstillinger

### Merk

- Alternativene du kan justere varierer avhengig av situasjonen. Alternativer som ikke er tilgjengelige er skyggelagt eller vises ikke.
- Satellittfunksjoner er kun tilgjengelige for satellittmodeller.

## Bilde

### Bildemodus

Stiller inn en bildemodus.

### Tilbakestill

Tilbakestiller alle [Bilde]-innstillinger utenom [Bildemodus] til standardinnstillinger.

### Bakgr.lys

Justerer lysstyrken til bakgrunnslyset.

### Kontrast

Øker eller reduserer bildekontrast.

### Lysstyrke

Gjør bildet lysere eller mørkere.

### Farge

Øker eller reduserer bildeintensiteten.

### Fargetone

Øker eller reduserer de grønne og røde tonene.

---

## Fargetemperatur

Justerer hvitheten i bildet.

---

## Skarphet

Gjør bildet skarpere eller mykere.

---

## Naturlig gjengivelse

Justerer finhet og støy for å få realistiske bilder.

**Oppløsning:** Justerer finhet og kontrast. Velg [Manuell] for å justere skarpheten.

---

## Støyreduksjon

Reduserer bildestøyen ("snø" på bildet) ved et svakt kringkastingssignal.

---

## MPEG støyreduksjon

Reduserer bildestøy i MPEG-komprimert video.

---

## Filmmodus

Gir forbedret bildebevegelse ved avspilling av BD- (Blu-ray Disc), DVD- eller VCR-bilder tatt på film. Velg [Auto] for å representere originalt filmbasert innhold slik det er.

### Merk

- Hvis bildet har uregelmessige signaler eller for mye støy, slås [Filmmodus] automatisk av selv om [Auto] er valgt.
- 

## Avanserte innstillinger

Stiller inn [Bilde]-innstillinger med flere detaljer.

**Tilbakestill:** Tilbakestill alle avanserte innstillinger til standardinnstillinger.

**Avansert kontrastkorr.:** Justerer automatisk [Bakgr.lys] og [Kontrast] til mest passende innstillinger ved mørke bilder.

**Sortnivåkorrigering:** Fremmer mørke områder av bildet for sterkere kontrast.

**Gamma:** Justerer balansen mellom lyse og mørke områder av bildet.

**Fremhev hvitt:** Fremmer hvite farger.

---

**Ekte farger:** Gjør farger livligere.

**LED-beveg.modus:** Reduserer uskarphet i filmer ved å kontrollere LED-bakgrunnslyskilden, men lysstyrken reduserer.

---

## Lyd

### Lydmodus

Velg i henhold til innholdet du vil bruke.

---

### Tilbakestill

Tilbakestill innstillingene for [Equalizer], [Tydelige stemmer], [Auto volumjust.], [Balanse] og [Volumforstilling].

---

### Equalizer

Justerer innstillinger for lydfrekvens.

---

### Tydelige stemmer

Gjør stemmer tydeligere.

---

### Auto volumjust.

Minimerer forskjellen i volumnivået mellom alle programmer og reklamer.

---

### Balanse

Fremmer venstre eller høyre høyttalerbalanse.

---

### Volumforstilling

Justerer volumnivået til gjeldende inngang relativ til andre innganger.

---

### Flerspråklig lyd

Stiller inn lyden fra høyttaleren til [Mono], [Stereo], [A] eller [B].

### Merk

- Hvis signalet er svært svakt, blir lyden automatisk mono.
- Hvis stereolyden inneholder støy ved mottak av et NICAM-program, velg [Mono]. Lyden blir mono, men støyen reduseres.
- [Flerspråklig lyd]-innstillingen lagres for hver programposisjon.
- Du kan ikke lytte til stereokringkastingss lyd når [Mono] er valgt.

### Tips

- Hvis du velger annet utstyr som er koblet til TV-en, still inn [Flerspråklig lyd] til [Stereo], [A] eller [B].
-

---

## Avanserte innstillinger

**Dynamisk område:** Kompenserer for forskjeller i lydnivået mellom ulike kanaler.

### Merk

- Effekten fungerer kanskje ikke eller kan variere avhengig av programmet uavhengig av [Dynamisk område]-innstillingen.

**Dolby Digital Plus Out:** Velg [Auto] for å videreføre Dolby Digital Plus-strømming til ARC når Dolby Digital Plus er tilgjengelig gjennom tilkoblet lydsystem.

Når Dolby Digital Plus-strømming sendes ut, vil lyden i Digital Audio Out (optisk)\* være slått av.

Velg [Av] for å omforme Dolby Digital Plus-strømming til Dolby Digital både for ARC (lydsystem) og Digital Audio Out (optisk)\*.

**HE-AAC-lydnivå:** Justerer HE-AAC-lydnivået.

**MPEG-lydnivå:** Justerer MPEG-lydnivået.

\* Kun i begrenset region/land/TV-modell.



## Skjermkontroll

### Skjermformat

For informasjon om skjermformater, se side 13.

---

### Autoformat

Endrer [Skjermformat] automatisk for å samsvare inngangssignalet.

---

### 4:3 standard

Stiller inn standard [Skjermformat] for et 4:3-inngangssignal.

---

### Automatisk bildestørrelse

Justerer automatisk bildet til mest passende visningsområde.

---

### Bildestørrelse

Justerer bildets visningsområde.

---

### H Skift

Justerer bildets horisontale posisjon.

---

### V Skift

Justerer bildets vertikale posisjon.

---

### V Størrelse

Justerer bildets vertikale størrelse når [Skjermformat] er stilt inn til [Smart].

---

### PC justering

Velger skjermmodus for bildet når et PC-inngangssignal mottas.

---

## Kanaloppsett

### Analog innstilling

**Aut. analog kanalinnst.:** Stiller inn alle tilgjengelige analoge kanaler.

Vanligvis trenger du ikke utføre denne handlingen da kanalene allerede er stilt inn når TV-en først ble installert. Dette alternativet lar deg derimot gjenta prosessen (f.eks. hvis du skal stille inn TV-en igjen etter å ha flyttet, eller søke etter nye kanaler som er lansert).

**Manuell innstilling:** Før du velger [TV-system]/[Kanal]/[AFT]/[Lydfilter]/[Hopp over]/[Fargesystem], trykk på **PROG +/-** for å velge programnummeret med kanalen. Du kan ikke velge et programnummer som er innstilt til [Hopp over].

#### Program:

Forhåndsinnstiller programkanaler manuelt.

#### Signalnivå:

Viser signalnivået for det nåværende programmet.

**Kanalsortering:** Endrer rekkefølgen som kanaler lagres i på TV-en.



---

## Digital innstilling

### Digital søking:

#### Automatisk kanalsøk

Stiller inn tilgjengelige digitale kanaler. Dette alternativet lar deg stille inn TV-en på nytt etter å ha flyttet, eller søke etter nye kanaler som er lansert.

#### Autom. kanalinnstillings rekkevidde

[Normal]: Søker etter tilgjengelige kanaler innenfor ditt område/land.

[Full]: Søker etter tilgjengelige kanaler uavhengig av område/land.

#### Merk

- Du kan kjøre [Automatisk kanalsøk] etter at du har flyttet, byttet tjenesteleverandør eller for å søke etter nye kanaler.

#### Redigere programliste

Fjerner uønskede digitale kanaler som er lagret på TV-en, og endrer rekkefølgen til de digitale kanalene som er lagret på TV-en.

#### Manuell kanalsøk

Stiller inn de digitale kanalene manuelt.

### Oppsett for teksting:

#### Innstillinger for teksting

Når [Nedsatt hørsel] er valgt, kan det hende at noen visuelle hjelpemidler også vises med teksten (hvis TV-kanaler sender slik informasjon).

#### Foretrukket hovedspråk

Velg foretrukket språk som teksting vises på.

#### Foretrukket sekundærspråk

Velg foretrukket andrespråk som teksting vises på.

### Lyddinnstilling:

#### Lydtype (lydbeskrivelse)

##### Normal

Gir normal lydtype.

##### Synstolkning

Gir synstolkning (fortelling) av visuell informasjon hvis TV-kanaler sender slik informasjon.

##### Nedsatt hørsel

Bytter til sending for hørselshemmede når [Nedsatt hørsel] er valgt.

##### Muntlig teksting

Veksler til sending med muntlig teksting hvis TV-kanalen sender slik informasjon.

#### Foretrukket hovedspråk

Velg foretrukket språk som brukes for et program. Noen digitale kanaler kan sende flere lydpråk for et program.

#### Foretrukket sekundærspråk

Velg foretrukket andrespråk som brukes for et program. Noen digitale kanaler kan sende flere lydpråk for et program.

#### Miksenivå

Justerer TV-ens nivåer for hovedlyd og synstolkning.

#### Tips

- Dette alternativet er kun tilgjengelig når [Synstolkning] i [Lydtype (Lydbeskrivelse)] er innstilt.

### Oppsett for guide:

#### Oppdater guide i hvilemodus

TV-en henter EPG-data når apparatet er i hvilemodus.

### Teknisk innstilling:

#### Auto tjenesteoppdat.

Gjør at TV-en kan registrere og lagre nye digitale tjenester etter hvert som de blir tilgjengelige.

#### Tjeneste tilpasning

Velg [På] for å automatisk endre kanalen når kringkasteren endrer overføring av visningsprogrammet til en annen kanal.

#### Overføring av programliste

Importerer eller eksporterer programmer med bruk av en USB-enhet.

### Satellitt-innstilling:

Lar deg stille inn satellittkanaler automatisk.

#### Digitalt satellittsøk

Stiller inn tilgjengelig satellitt-tjeneste. Dette alternativet lar deg stille inn TV-en på nytt etter å ha flyttet hus, eller søke etter nye kanaler som er lansert av kringkastere.

#### Merk

- Du kan bestemme installasjonstype og velge kanalalternativer i henhold til innstillingene nedenfor:

##### Antennekonfigurasjon

Lar deg velge mellom enkel kabel, fast antenne eller DiSEqC.

Installasjonstype for satellitt kan være enkel kabel, fast antenne eller DiSEqC.

Installasjon med enkeltkabel muliggjør levering av satellittprogrammer til flere mottakere gjennom en enkel koaksialkabel. Hver av mottakerne eller tunerne får tilordnet et "brukerbånd".

DiSEqC-installasjoner gir mulighet for tilkobling av flere satellitt-paraboler eller LNB-er hvis du har slike, og kunne velge mellom disse med TV-kontrollen. Fast antenne er vanligvis den enkleste installasjonstypen, med en satellitt-parabol og LNB.

#### **Bånd**

Nummeret på brukerbåndet tilordnes til TV-en eller tuneren.

#### **Frekvens for bånd**

Frekvensen på brukerbåndet tilordnes til TV-en eller tuneren.

#### **Annen (Generell satellitt)**

TV-en søker etter satellitt-tjenester basert på en gruppe med generelle innstillinger.

#### **DiSEqC kontroll**

Innstillinger for styring av ekstra satellittutstyr, som for eksempel velgebrytere mellom satellitter.

#### **Kanalsøktipe**

Full skanning utfører en skanning av alle tilgjengelige satellittfrekvenser. Nettverkskanning utfører en skanning med forhåndsdefinerte nettverksparametere. Manuell skanning gir deg mulighet til å innstille skannefrekvensen og andre transponderparametere.

#### **Tips**

- Hvis det mangler tjenester etter denne nettverkskanningen, utføres full skanning.

#### **Redigere satellitt-programlisten**

Fjerner alle uønskede digitale kanaler som er lagret på TV-en, og endrer rekkefølgen til satellitt-tjenestene som er lagret på TV-en.

#### **Autom. tjenesteoppdat. (satellitt)**

Gjør at TV-en kan registrere og lagre nye satellitt-tjenester etter hvert som de blir tilgjengelige.

#### **Manuell serviceoppdatering (beholder favoritter og timere)**

Søker tilgjengelige tjenesteoppdateringer manuelt.

#### **Oppsett av CA-modul:**

Lar deg få tilgang til en betalt TV-tjeneste når du har en CAM-modul (Conditional Access Module) og et seerkort.

#### **PIN-kode til CA-modulen:**

Lar deg angi den åttesyfrede CAM (Conditional Access Module) PIN-koden som skal lagres i TV-en.

#### **Slett tjenestelisten:**

Sletter en tjenesteliste. Velg [Ja] for å slette.

#### **Oppsett, interaktivt brukerprogram:**

Tjenesten interaktivt brukerprogram gir digital tekst og grafikk av høy kvalitet, med avanserte alternativer. Tjenesten støttes av kanalene.



#### **Interaktivt program**

Gjør det mulig å vise programmer med interaktive tjenester.

#### **Auto-startprogram**

Starter kringkastingsrelaterte applikasjoner automatisk.

#### **Program for (Prog. [Innværende applikasjon])**

Aktiverer den interaktive applikasjonstjenesten for nåværende program.

#### **Merk**

- Den interaktive tjenesten er kun tilgjengelig hvis kanalen støtter den.
- Tilgjengelige funksjoner og skjerminnhold varierer med kanalene.

#### **HbbTV Personverninnstilling:**

##### **Ikke spor**

Tillat at TV-en kommuniserer med tredjepartsserveren for å spore TV-ene.

##### **Merk**

- Sporingaktiviteten er avhengig av tredjepartsserveren. Hvis serveren er innstilt uten sporing, vil denne funksjonen ikke medføre noen endringer.

##### **Blokker tredjeparts informasjonskapsler**

Blokker informasjonskapsler fra tredjeparter. Velg [Av] for å åpne for informasjonskapsler for tredjeparter.

##### **Fast lagring**

Tillater at HbbTV-applikasjonen lagrer data. Velg [Av] for å slette lagrede data.

---

## FM Radio Set-up (kun Russland eller Ukraina)

Forhåndsinnstiller opptil 30 FM-radiostasjoner som kan mottas i området ditt.

**Automatisk kanalsøk:** Lar deg automatisk stille inn og lagre alle tilgjengelige kanaler.

**FM Radio Presets:** Lar deg manuelt stille inn og lagre hver tilgjengelige kanal individuelt.

### Merk

- For å aktivere denne funksjonen, gå inn i FM-radiomodus ved å bruke Hjem (meny) (side 15), forhåndsinnstill deretter ønskede FM-radiostasjoner etter trinnene som er nevnt ovenfor.



## Tilgangskontroll

### PIN-kode

Stiller en PIN-kode for å blokkere kanaler, eksterne innganger, Internett-tjenester og alle innstillinger forbundet med kanalene. Bruk **0-9** på fjernkontrollen for å angi en firesifret PIN-kode.

---

### Endre PIN-kode

Velg for å endre PIN-koden din.

---

### Aldersgrense

Angir en aldersbasert sperre for visning. For å se et program som er rangert for eldre over alderen du spesifiserer, må du angi riktig PIN-kode.

---

### Beskyttelse av innstillinger

Aktiverer eller deaktiverer beskyttelse av programrelaterte handlinger.

---

### Digitalprogramlås

Låser en digital kanal så den ikke kan vises. For å vise en blokkert kanal, velg [Ulåst].

---

## Satellittprogramlås

Låser et satellittprogram så det ikke kan vises. For å vise et låst program, velg [Ulåst].

### Merk

- For å se sperrede programmer skrives PIN-koden, eller velg [Program låst.] i [Tilgangskontroll] for å åpne blokkering.

---

## Ekstern input-lås

Låser en ekstern inngang så den ikke kan vises. For å vise en ekstern inngang, velg [Ulåst].

### Merk

- Når du angir riktig PIN-kode for en blokkert kanal eller ekstern inngang, vil dette midlertidig deaktivere [Tilgangskontroll]-funksjonen. For å gjenaktivere [Tilgangskontroll]-innstillingene, slår du av og på TV-en.

### Tips

- Hvis du har mistet PIN-koden, se side 35.

---

## Barnesikring på innspilte titler (kun for Storbritannia)

Du kan blokkere innspilt innhold ved å vise en sikring som må låses opp av et passord.

---

## Internettlås

Blokkerer Internett-innhold så det ikke kan vises.

Velg [Ulåst] for å vise Internett-innholdet.



## Oppsett

### Nettverk

**Nettverksoppsett:** Setter innstillinger for nettverksstatus.

**IPv6-/IPv4-prioritet:** Veksler mellom [IPv6] og [IPv4 (anbefalt)].

### **Merk**

- For å bruke nettverket med [IPv6], velg [IPv6] og deretter [Enkel] i [Sett opp nettverksforbindelsen].
- Når IPv6 er valgt, kan du ikke sette HTTP Proxy.
- Når IPv6 velges, vil enkelte nettsted, applikasjoner eller innhold ikke kunne vises.

### **Innebygd Wi-Fi: Slår innebygd trådløst LAN [På] eller [Av].**

Sett den på [Av] hvis du ikke bruker innebygd trådløst LAN.

Når du veksler fra [Av] til [På], gjør du innstillingene i [Nettverksoppsett].

### **Wi-Fi Direct: Slår på/av for å koble din TV til en Wi-Fi Direct-enhet som en PC, en mobiltelefon eller et digitalt kamera.**

**Innstillinger for Wi-Fi Direct:** Still inn for å koble en Wi-Fi Direct-enhet til TV-en med Wi-Fi Direct-funksjonen. Hvis du ikke kan koble til, trykk på **OPTIONS**-tasten og velg [Manuell].

**Enhetsnavn:** Endre navnet på TV-en som vises på den tilkoblede enheten.

**Oppdater Internett-innhold:** Kobler til Internett for å motta alt tilgjengelig innhold og tjenester.

### **Innstilling av hjemmenettverk:**

#### **Innstillinger for visning av server**

Viser listen med tilkoblede servere. Du kan velge serveren som skal vises, i Enhetsvalg.

#### **Serverdiagnostikk**

Sjekker om TV-en kan koble til hver server i hjemmenettverket.

#### **Fjernstart**

Denne funksjonen gjør at TV-en kan slås på fra tilkoblede enheter i hjemmenettverket.

### **Merk**

- Strømforbruket i hvilemodus vil øke hvis du velger [På].

### **Renderer**

#### **Renderer-funksjon**

Gjør TV-en i stand til å spille av filer på en enhet (f.eks. digitalt kamera).

#### **Renderer-tilgangskontroll**

Gir tilgang fra en spesifisert kontrollenhet.

#### **Renderer-innstilling**

Justerer detaljerte innstillinger i [Renderer-innstilling].

---

### **Personvernpolicy**

Velg [Enig] eller [Uenig] for bekreftelse av personvernpolicyen. (side 12)

---

### **Innstillinger for bilderamme**

**Visningsmodus:** Lar deg velge visningsmodusen. Se side 15.

**Klokkevisning:** Lar deg velge klokkevisningen.

#### **Merk**

- Dette alternativet er tilgjengelig når [Visningsmodus] er satt til [Bilde og klokke] eller [Klokke i fullskjerm].

**Lydprogram:** Stiller inn [FM Radio], [Musikk] eller [Av] som lydprogram.

**Bildevalg:** Velg bilde.

**Musikkvalg:** Velg musikk.

**Innstilling for lysbildevisning:** Velg mellom visning av lysbildevisningsmodus eller enkelvisning av foto.

**Innstilling av musikkavspilling:** Velg mellom å lytte til alle spor eller et enkelt musikkspor.

**Varighet:** Velg tidsperioden som TV-en automatisk bytter til hvilemodus etter.

**Første dag i uken:** Stiller [Søndag] eller [Mandag] som den første ukedagen i kalenderen.

---

### **USB-autostart**

Når en USB-enhet er koblet til USB-porten, velg [På] for å automatisk vise miniatyrbildet på sist avspilte foto/ musikk/video.

---

## Klokke/Timer

Stiller inn timeren og klokken.

**Innsøvningsstid:** Stiller inn tiden i minutter som du ønsker at TV-en skal forbli på før den slås av automatisk.

**På-timer:** Slår på TV-en fra hvilemodus ved en tid du stiller inn, og stiller inn en kanal eller inngang du velger. Før denne funksjonen stilles inn, sørg for at du stiller inn korrekt klokkeslett.

**Klokkeinnstilling:** Stiller inn aktuelt klokkeslett og dato.

### Auto / Manuell

Velg [Manuell] for å stille aktuelt klokkeslett manuelt.

### Automatisk tidssone

Stiller inn om tidssonen du er i skal velges automatisk eller ikke.

**På:** Bytter automatisk mellom sommertid og vintertid etter kalenderen.

**Av:** Tiden vises i henhold til tidsforskjellen som er innstilt av [Tidssone].

### Automatisk sommertid

Stiller inn hvorvidt det skal automatisk byttes mellom sommertid og vintertid.

### Dato

Stiller aktuell dato.

### Klokkeslett

Stiller aktuelt klokkeslett.

### Tidssone

Lar deg manuelt velge tidssonen du er i, hvis den ikke er den samme som standard tidssone for landet/regionen.

---

## Innstillinger for optak (Funksjon ikke tilgjengelig i Italia)

For å registrere og avregistrere HDD for optaksfunksjonen.

---

## Auto start

Starter innledende oppsettsprosedyre. Dette alternativet lar deg stille inn TV-en på nytt etter å ha flyttet, eller søke etter nye kanaler som er lansert.

---

## Språk

Velger språket som menyene vises i.

---

## Oppstartlogo

Velg [På] for å vise logoen når TV-en skrur på. Velg [Av] for å deaktivere det.

---

## LED-indikator

Velg [På] for å tenne LED-indikatoren. Velg [Av] for å deaktivere det.

---

## AV-innstilling

**AV-forvalg:** Tilordner navn til inngang for eksternt inngang.

**Aktivere:** Velg [Auto] for å kun vise navn når utstyret er koblet til, eller [Alltid] for å vise uavhengig av tilkoblingsstatus.

**Fargesystem:** Velger fargesystem i henhold til komposittvideosignalet fra inngangskilden.

**Høytaler:** Velg lydutgang fra TV-høytalerne eller eksternt lydutstyr.

**Hodetelefon/lyd ut:** Stiller inn lydutgangen til hodetelefoner, eksterne lydanlegg eller aktive subwoofere som er koblet til TV-en. Kobler hodetelefoner fra TV-en når du velger [Lyd ut] eller [Subwoofer].

**Hodetelefonbryter:** Slår av/på TV-ens interne høytalere når du kobler hodetelefoner til TV-en.

**Hodetelefonvolum:** Justerer volumet til hodetelefonene.

### Merk

- Dette alternativet er ikke tilgjengelig når [Hodetelefon/lyd ut] er stilt på [Lyd ut] eller [Subwoofer].

### Lyd ut:

**Variabel:** Når et eksternt lydanlegg brukes, kan volumutmatning fra lydutgangen kontrolleres ved bruk av TV-ens fjernkontroll.

**Fast:** Lydutgangen til TV-en er fastsatt. Bruk lydmodtagerens volumkontroll til å justere volumet (og andre lydinnstillinger) gjennom lydanlegget.

### Tips

- Dette alternativet er ikke tilgjengelig når [Hodetelefon/lyd ut] er satt til Lyd ut.

**Digital lyd ut:** Stiller inn lydsignalet som mates ut ved å koble til med en kabel for digital lydutgang eller HDMI-kabel. Still inn til [Auto] ved tilkobling av utstyr som er kompatibel med Dolby Digital eller DTS. Still inn til [PCM] ved tilkobling av utstyr som ikke er kompatibel med Dolby Digital eller DTS.

**TV-plassering:** Forbedrer høyttalerinnstillingene når det er innstilt til [Bordstativ] eller [Veggmontering] i henhold til TV-ens posisjon.

---

### Innstillinger for BRAVIA Sync

Lar TV-en kommunisere med utstyr som er kompatibel med funksjonen BRAVIA Sync-kontroll, og er koblet til HDMI-kontaktene på TV-en. Legg merke til at kommunikasjonsinnstillinger også må gjøres på det tilkoblede utstyret.

**BRAVIA Sync-kontroll:** Stiller inn hvorvidt operasjonene på TV-en og det tilkoblede utstyret som er kompatibel med BRAVIA Sync-kontroll er linket. Når [På] er innstilt, er følgende funksjoner tilgjengelige. Hvis det spesifikke Sony-utstyret som er kompatibel med BRAVIA Sync-kontroll er koblet til, brukes denne innstillingen automatisk på det tilkoblede utstyret.

**Enheter automatisk av:** Når dette er satt til [På], slås det tilkoblede utstyret som er kompatibel med BRAVIA Sync-kontroll av når TV-en går inn i hvilemodus.

**TV på automatisk:** Når dette er innstilt til [På], slås TV-en på når du slår på det tilkoblede utstyret som er kompatibel med BRAVIA Sync-kontroll.

**Enhetsliste for BRAVIA Sync:** Viser en liste over tilkoblet utstyr som er kompatibel med BRAVIA Sync-kontroll. Velg [Aktivere] for å oppdatere [Enhetsliste for BRAVIA Sync].

**Enhetskontrolltaster:** Velg knappefunksjoner på TV-ens fjernkontroll for å betjene det tilkoblede utstyret.

#### Ingen

Deaktiverer kontrollen av TV-ens fjernkontroll.

#### Normal

For grunnleggende operasjoner, som navigeringsknapper (opp, ned, venstre eller høyre, osv.).

#### Innstillingstaster

For grunnleggende operasjoner og betjening av kanalrelaterte knapper, som **PROG +/-** eller **(0-9)**, osv. Nyttig når du kontrollerer en tuner eller dekode, osv., via fjernkontrollen.

#### Menytaster

For grunnleggende operasjoner og betjening av **HOME/OPTIONS**-knappene.

Nyttig når du velger menyer på en BD-spiller, osv., via fjernkontrollen.

#### Innstilling- og menytaster

For grunnleggende operasjoner og betjening av kanalrelaterte knapper og **HOME/OPTIONS**-knappen.

#### Merk

- Noe utstyr med [BRAVIA Sync-kontroll] støtter ikke [Enhetskontrolltaster]-funksjonen.

---

### Kundestøtte

Gir informasjon om TV-ens modell, programvare og annet. For detaljer, se side 27.



### Tilbakestill

Tilbakestiller gjeldende "Eco"-innstillinger til standardverdier.

### Strømsparing

Reduserer strømforbruket til TV-en ved å justere bakgrunnsbelysningen. Når du velger [Bilde av], er bildet skrudd av. Lyden forblir uendret.

### Tidsavbrudd for standby

Slår av TV-en etter at den har vært inaktiv for den forhåndsinnstilte tidsperioden.

## Kundestøtte

### Modellnavn

Viser modellnavnet til TV-en.

### Programvareversjon

Viser TV-ens gjeldende programvareversjon.

### Digital

Velg [Systeminformasjon] for å vise digital kanalinformasjon på TV-en.

### AV-innganger

Velg [Vis AV-forvalg] for å vise eller behandle TV-inngangen.

### Bildesjekk

**Vis testbilde:** Lar deg sjekke bildeforholdet på skjermen.

### Programvareoppdatering

Oppdaterer TV-systemet via USB-minne eller nettverk.

#### Merk

- Programvareoppdatering via Internett kan variere avhengig av region/land/TV-modell.
- For å oppdatere programvaren, se websiden til Sony support.

### Auto. nedlasting av programvare

Velg [På] for å laste ned programvaren automatisk. Velg [Av] for å deaktivere det.

## Fabrikkinnstillinger

Tilbakestiller alle innstillinger til fabrikkinnstillinger. Etter at denne prosessen er fullført, vises den innledende oppsettsskjermen.

#### Merk

- Sørg for at du ikke slår av TV-en mens dette pågår (det tar omtrent 30 sekunder) eller trykker på en knapp.

## Initialiser personlig informasjon

Du kan slette din personlige informasjon som er lagret i TV-en.

## Produktstøtte

Viser TV-ens produktinformasjon.

## Tilkoblingsdiagram

Du kan koble til flere forskjellige ekstrautstyr til TV-en.

### Merk

- Avhengig av TV-modellen, kan tilkobling av en stor USB-enhet forstyrre andre tilkoblede enheter.
- Når du kobler til en stor USB-enhet, må det bare kobles til 1 USB-plugg.

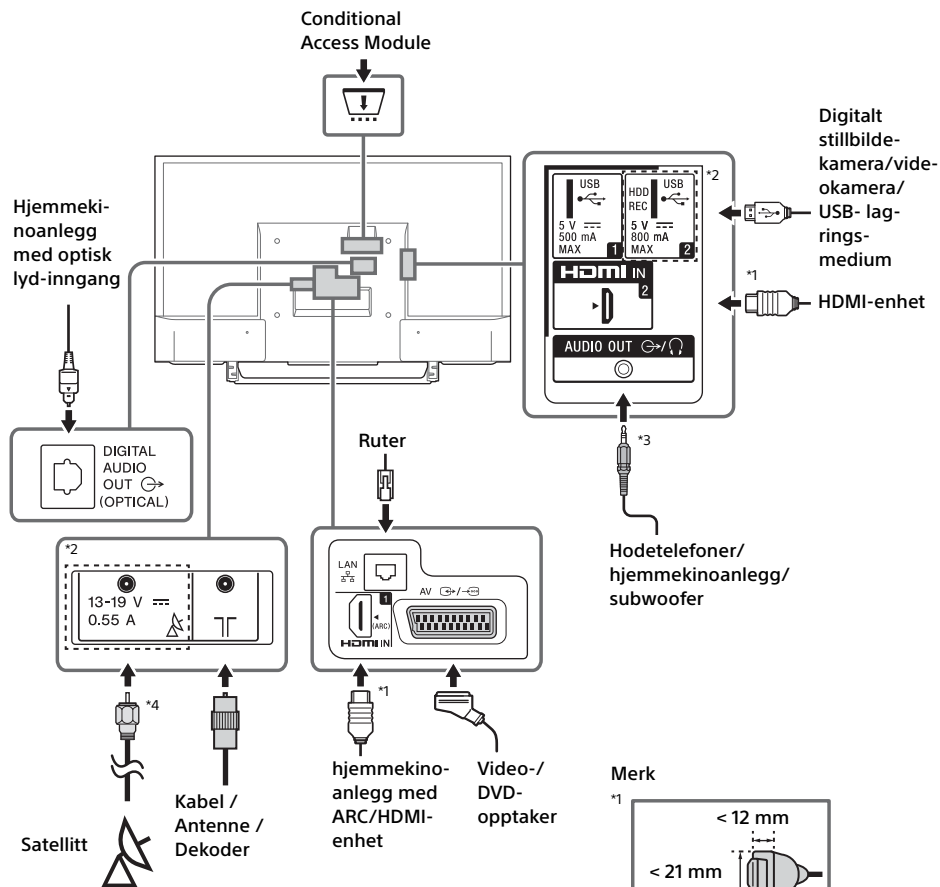

### Merk

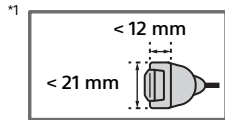

\*2 Kontakter, etiketter og funksjoner kan variere med land/region/TV-modell.

\*3 Støtter bare 3-polet stereominiplugg.





## Bildekvalitet

- AV-komposittkabel
- Antennekabel

- Component-kabel

- HDMI-kabel

**SD**







Videor i standard oppløsning (SD) har bildesignaler med en vertikal oppløsning på 480 (NTSC) eller 576 (PAL/SECAM) linjer.

**HD**



Videor i høy oppløsning (HD) har bildesignaler med en vertikal oppløsning på 720 eller 1 080 linjer.

## Bruke lyd- og videoutstyr

- 1 Slå på det tilkoblede utstyret.
- 2 Trykk på  for å vise inngangskilden.
- 3 Trykk på / deretter  for å velge ønsket inngangskilde.  
Det uthevede elementet velges hvis det går 5 sekunder uten aktivitet.

### Merk

- Ved tilkobling til et digitalt lydlegg som ikke er kompatibelt med Audio Return Channel (ARC)-teknologi ved hjelp av en HDMI-kabel, må du koble en optisk lyd kabel til DIGITAL AUDIO OUT (OPTICAL)\* for å mate ut digital lyd.
- Ved tilkobling med en HDMI-kabel, må du bruke en HighSpeed HDMI-kabel med kabeltypelogo (anbefalt SONY-kabel).
- Ved tilkobling av monoutstyr, kobler du lyd kabelen til L-kontakten (mono).

\* Kun i begrenset region/land/TV-modell.





## Bruke BRAVIA Sync-enheter

Ved tilkobling av TV-en til BRAVIA Sync-kompatibelt utstyr, kan du kontrollere dem sammen.

Sørg for at nødvendige innstillinger gjøres på forhånd. Innstillingene for BRAVIA Sync-kontroll må være innstilt på både TV-en og tilkoblet utstyr. Se [Innstillinger for BRAVIA Sync] (side 26) for innstillingene på TV-ens side. Henvis til bruksanvisningene for det tilkoblede utstyret for informasjon om innstillingene på utstyrets side.

## Bruke skjerm speiling

Skjerm speiling viser skjermen til en kompatibel enhet (f.eks. smarttelefon) på den store TV-skjermen ved hjelp av Miracast-teknologi. Ingen trådløs ruter (eller tilgangspunkt) er nødvendig for å bruke denne funksjonen.

- 1 Trykk på / -knappen, velg deretter [Skjerm speiling] med / -knappene.

- 2 Betjen den Skjerm speiling-kompatible enheten for å koble til TV-en. Når tilkoblingen er gjort, vises enhetens skjerm på TV-en.

### Vis tilkoblede enheter / avregistrere enhet

Når standbyskjermen for Skjerm speiling vises, trykkes på **OPTIONS**, velg deretter [Vis enhetsliste / Slett].

For å avregistrere en enhet, velg enheten i listen som skal slettes, trykk på . Velg deretter [Ja] i bekreftelsesskjerm bildet.

### Vis dialog for registrering ved forsøk på å koble en enhet til TV-en

Aktivisering av denne funksjonen kan unngå at feil enhet blir koblet til.

Når standbyskjermen for Skjerm speiling vises, trykk på **OPTIONS**, velg deretter [Registreringsvarsling] → [På].

Legg merke til at straks du avviser en forespørsel om registrering fra en enhet, kan du ikke koble til enheten med mindre du sletter den fra enhetslisten.

### Endre båndinnstillingen (for eksperter)

Når standbyskjermen for Skjerm speiling vises, trykk på **OPTIONS**, velg deretter [Båndinnstilling].

### Merk

- Tilkobling av enheter må overholde følgende:
  - Skjerm speiling-kompatible enheter:
    - 2,4 GHz-tilkobling (5 GHz støttes ikke).
- For informasjon om det trådløse båndet som enheten din støtter, kan du se enhetens bruksanvisning.

## Montere TV-en på veggen

Denne TV-ens bruksanvisning viser kun trinnene for å forberede montering av TV-en før den monteres på veggen.

### Til kunder:

Av hensyn til produktets beskyttelse og sikkerheten, anbefaler Sony sterkt at TV-en installeres av Sony-forhandlere eller faglærte montører. Ikke forsøk å installere den selv.

### Til Sony-forhandlere og -montører

Legg spesielt merke til sikkerheten under installasjonen, periodisk vedlikehold og ved undersøkelse av dette produktet.

Tilstrekkelig ekspertise er nødvendig for å installere dette produktet, spesielt for å fastslå at veggen kan klare TV-ens vekt. Overlat monteringen av dette produktet til Sony-forhandlere eller faglærte montører, og vær spesielt oppmerksom på sikkerheten under installasjon. Sony er ikke ansvarlig for eventuell skade eller personskade forårsaket av feil behandling eller installasjon.

Bruk veggmonteringsbrakett SU-WL450 (ikke inkludert) til å montere TV-en på veggen. Ved montering av veggmonteringsbraketten, kan du også se bruksanvisningen og installasjonsveiledningen som fulgte med veggmonteringsbraketten.



Instruksjoner for installeringen av veggmonteringsbraketten for TV-modellen din finnes på denne nettsiden: [www.sony.eu/tv/wall-mount-bracket-manual](http://www.sony.eu/tv/wall-mount-bracket-manual)

NO

### Feilsøking

#### Når LED-indikatoren blinker rødt, tell hvor mange ganger den blinker (intervalltiden er tre sekunder).



Hvis LED-indikatoren blinker rødt, tilbakestill du TV-en ved å koble fra strømfedningen i to minutter, deretter slår du på TV-en. Hvis problemet vedvarer, kontakter du forhandleren eller et Sony servicesenter med opplysning om antall ganger LED-indikatoren blinker rødt (intervalltiden er tre sekunder). Trykk på  på TV-en for å slå den av, koble fra strømfedningen og informer forhandleren eller et Sony servicesenter.

#### Når LED-indikatoren ikke blinker, kontrollerer du elementene som følger.

Hvis problemet vedvarer, lar du kvalifisert servicepersonell utføre service på TV-en.

### Bilde

#### Intet bilde (skjermen er mørk) og ingen lyd

- Kontroller antenne-/kabelforbindelsene.
- Koble TV-en til strømuttaket, og trykk på  på TV-en eller  på fjernkontrollen.

#### Intet bilde eller ingen menyinformasjon fra utstyr som er koblet til videoinngangskontakten vises på skjermen

- Trykk på  for å vise listen over tilkoblet utstyr, velg deretter ønsket inngang.
- Kontroller tilkoblingen mellom ekstrautstyret og TV-en.

#### Doble bilder eller spøkelsesbilder

- Kontroller antenne-/kabelforbindelsen, plassering og retning.

#### Kun snø eller støy vises på skjermen

- Kontroller om antennen er ødelagt eller bøyd.
- Kontroller om antennen har nådd slutten på levetiden (tre til fem år ved normal bruk, ett til to år ved havet).

#### Forvrengt bilde (stiplede linjer eller striper)

- Hold TV-en unna elektriske støykilder som bilder, motorsykler, hårføner eller ekstrautstyr.
- Ved installering av ekstrautstyr, lar du det være noe plass mellom ekstrautstyret og TV-en.
- Kontroller antenne-/kabelforbindelsene.
- Hold antenneledningen unna andre tilkoblingsledninger.

#### Bildeproblemer eller støy ved visning av en TV-kanal

- Juster [AFT] (automatisk fininnstilling) for et bedre bildemottak. Denne funksjonen er bare for analoge TV-kanaler.

#### Små svarte punkter og/eller lyse punkter vises på skjermen

- Bildet på en skjermenhet er satt sammen av piksler. Små svarte punkter og/eller lyse punkter (piksler) på skjermen indikerer ikke en feilfunksjon.

#### Bildekonturer er forvrengt

- Endre gjeldende innstilling av [Filmmodus] til andre innstillinger (side 19).

#### Ingen farge på programmer

- Velg [Tilbakestill] (side 18).

#### Intet bilde fra det tilkoblede utstyret vises på skjermen



- Slå på det tilkoblede utstyret.
- Kontroller kabeltilkoblingen.
- Trykk på  for å vise listen over tilkoblet utstyr, velg deretter ønsket inngang.
- Sett minnekortet eller en annen lagringsenhet riktig inn i det digitale stillbildekameraet.
- Bruk et minnekort på et digitalt stillbildekamera eller annen lagringsenhet som har blitt formatert i henhold til bruksanvisningen som medfølger det digitale stillbildekameraet.
- Operasjoner garanteres ikke for alle USB-enheter. Operasjoner er også forskjellig avhengig av funksjonene til USB-enheten og videoen som spilles av.

#### Kan ikke velge det tilkoblede utstyret i menyen eller kan ikke bytte inngangen

- Kontroller kabeltilkoblingen.

## Lyd

### Ingen lyd, men bra bilde

- Trykk på  +/- eller  (Demp).
- Kontroller om [Høytaler] i [AV-innstilling] er stilt inn til [TV-høytaler] (side 25).
- Kontroller om hodetelefonpluggen er koblet til TV-en.

### Ingen lyd eller lyd med støy

- Sjekk om TV-systeminnstillingen er korrekt (side 19).

## Kanaler

### Ønsket kanal kan ikke velges

- Bytt mellom digital og analog modus og velg ønsket digital/analog kanal.

### Noen kanaler er tomme

- Kanalen er kun for kryptert/abonnemestjeneste. Abonner på en betalt TV-tjeneste.
- Kanal brukes kun for data (intet bilde eller lyd).
- Kontakt kringkasteren for informasjon om sending.

### Digitale kanaler vises ikke

- Kontakt en lokal installatør for å finne ut om digitale sendinger er tilgjengelige i ditt område.
- Oppgrader til en antenne med høyere forsterking.

### Endre kanalområde (tilgjengelighet avhengig av region/land)

- Trykk på **HOME**-knappen, velg deretter → [Kanaloppsett] → [Digital innstilling] → [Digital søking] → [Autom. kanalinnstillings rekkevidde]. [Normal]  
Søker etter tilgjengelige kanaler innenfor ditt område/land.  
[Full]  
Søker etter tilgjengelige kanaler uavhengig av område/land.

### Merk

- [Auto tjenesteoppdat.] er tilgjengelig avhengig av region/land.

### Tips

- Du kan kjøre [Automatisk kanalsøk] etter at du har flyttet hus, byttet tjenesteleverandør eller for å søke etter nye kanaler.

- Det anbefales å innstille [Digital innstilling] → [Teknisk innstilling] → [Auto tjenesteoppdat.] på [På] slik at nye digitale tjenester legges til automatisk når de blir tilgjengelige. Hvis den er innstilt på [Av], vil du bli varslet om nye digitale tjenester med en melding på skjermen, men tjenesten legges ikke til automatisk. Tilgjengeligheten for denne funksjonen er avhengig av region/land. Hvis ikke tilgjengelig, utføres [Automatisk kanalsøk] for å legge til nye tjenester.

## Nettverk

### \* Kan ikke bruke VOD-tjeneste under opptak.

### Hvilke enheter kan kobles til med skjermspilling?

- Sony-enheter som er kompatible med skjermspilling (Xperia) kan kobles til.

### Video eller lyd vil av og til forsvinne.

- Enheter som utstråler radiobølger, som andre enheter i et trådløst LAN eller mikrobølgeovner, kan forstyrre skjermspilling når det brukes et trådløst LAN. Hold TV-en eller Sony-enheter som er kompatible med skjermspilling (Xperia) unna slike enheter, eller slå dem av hvis mulig.
- Kommunikasjonshastigheten kan endres på grunn av avstanden eller hindringer mellom enhetene, enhetenes konfigurasjon, radiobølgenes tilstand, ventetid i linjen eller hvilken enhet du bruker. Kommunikasjonen kan svikte på grunn av radiobølgenes tilstand.

### Noe betalingsinnhold kan ikke spilles av.

- Kildeenheten må være kompatibel med HDCP (High-bandwidth Digital Content Protection) 2.0/2.1-system. Noe betalt innhold vil kanskje ikke vises via en ikke-kompatibel kildeenhet.

### Det er ikke tilgang til apper

- Kontroller at LAN-kabelen eller vekselstrømledningen til ruter/modemet\* er korrekt tilkoblet.

\* Ruter/modemet må stilles inn på forhånd for å koble til Internett. Kontakt din Internett-leverandør for ruter-/modeminnstillinger.

- Forsøk å bruke apper senere. Serveren til app-leverandøren kan være ute av drift.

### Noen ganger er kvaliteten på videooverføringen dårlig når du bruker et trådløst LAN.

- Kvaliteten på nettverkstilkoblingen varierer med avstand eller hindringer (f.eks. en vegg) mellom TV-en og ruter (tilgangspunkt), miljøforstyrrelser og kvaliteten på den trådløse ruter (tilgangspunkt).

## Tilkobling til trådløst LAN svikter eller radiomottak er dårlig

- Kontroller plasseringen av TV-en og den trådløse ruterer (tilgangspunkt). Signalforholdene kan påvirkes av følgende årsaker:
  - Andre trådløse enheter, mikrobølger, fluorescerende lys osv. i nærheten.
  - Vegger eller gulver mellom den trådløse ruterer (tilgangspunkt) og TV-en. Hvis problemet vedvarer selv etter å ha sjekket ovenstående, kan du prøve en kablet LAN-tilkobling.

## Dårlig bilde på Internett-video

- Kvaliteten avhenger av den originale videoen fra Internett-leverandøren og av båndbredden på din forbindelse.

## Visse Internett-videoer har lite detaljer, spesielt ved raske bevegelser eller mørke scener.

- Videokvalitet og bildestørrelse avhenger av bredbåndshastigheten og kilden fra leverandørene.

## God bildekvalitet, men ingen lyd på Internett-video

- Kvaliteten avhenger av det originale innholdet fra Internett-leverandøren og av båndbredden på din forbindelse.
- Ikke alle Internett-videoer har lyd.

## TV-en kan ikke koble til serveren

- Kontroller Lan-kabelen eller tilkoblingen til serveren og TV-en.
- Kontroller om nettverket er korrekt konfigurert på din TV.

## Det vises en melding som sier at TV-en ikke kan koble til nettverket

- Kontroller de nåværende nettverksinnstillingene. Trykk **HOME** og velg [Innstillinger] → [Systeminnstillinger] → [Oppsett] → [Nettverk] → [Nettverksoppsett] → [Se gjennom nettinnstillingene og status]. Hvis alle dine nettverksinnstillinger er "-", er kanskje serveren ikke korrekt tilkoblet. Kontroller nettverkstilkoblingene og/eller serverens bruksanvisning for informasjon om tilkobling.
- Konfigurer nettverksinnstillingene på nytt.
- Hvis LAN-kabelen er koblet til en aktiv server og TV-en har fått en IP-adresse, kontrollerer du DLNA Certified™ mediaserverens tilkoblinger og konfigurasjon.

### Merk

- Din konfigurerte IP-adresse kan vises ved å velge alternativet [Se gjennom nettinnstillingene og status].

## DLNA Certified™ mediaserver er ikke tilgjengelig selv om den er listet under[Media] i menyen Hjem

- Kontroller LAN-kabelen/forbindelsen eller din serverforbindelse. TV-en kan ha mistet forbindelsen med serveren.
- Utfør [Serverdiagnostikk] for å kontrollere om din mediaserver kommuniserer korrekt med TV-en. Trykk **HOME** og velg [Innstillinger] → [Systeminnstillinger] → [Oppsett] → [Nettverk] → [Innstilling av hjemmenettverk] → [Serverdiagnostikk].

## Når du bruker Renderer-funksjonen, kan du ikke spille av musikkfiler.

- Noen applikasjoner viser en fotofil som er forhåndsinstallert på PC-en samtidig med avspilling av musikk når Renderer-funksjonen brukes. Avhengig av den forhåndsinstallerte fotofilen, er det kanskje ikke mulig å spille av musikk, men det kan bli mulig hvis fotofilen endres.

## Du kan ikke koble til Internett

- Kontroller at LAN-kabelen eller vekselstrømledningen til ruterer/modemet\* er korrekt tilkoblet.
- \* Ruterer/modemet må stilles inn på forhånd for å koble til Internett. Kontakt din Internett-leverandør for ruter-/modeminnstillinger.

## Du har ingen YouTube-ID

- Hvis du ikke har YouTube-ID og passord, kan du skaffe dem via adressen nedenfor. <http://www.google.com/device> (Du kan også få YouTube-ID og passord via PC-en.) Etter at du har registrert en ID, kan du bruke den med en gang.

## Generelt

### TV-en slås av automatisk (TV-en går inn i hvilemodus)

- Kontroller om [Innsøvningsstid] er aktivert (side 25).
- Kontroller om [Varighet] er aktivert av [På-timer] (side 24) eller [Innstillinger for bilderamme] (side 24).
- Kontroller om [Tidsavbrudd for standby] er aktivert (side 27).

### Noen inngangskilder kan ikke velges

- Velg [AV-forvalg] og velg [Alltid] til inngangskilden (side 25).

### Fjernkontrollen fungerer ikke

- Skift ut batteriene.

## HDMI-utstyr vises ikke på [Enhetsliste for BRAVIA Sync]

- Kontroller at utstyret er kompatibel med BRAVIA Sync-kontroll.

## Kan ikke velge [Av] i [BRAVIA Sync-kontroll]

- Hvis du har koblet til lydanlegg som er kompatibel med BRAVIA Sync-kontroll, kan du ikke velge [Av] i denne menyen. For å endre lydinngangen til TV-høytaler, velg [TV-høytaler] i [Høytaler]-menyen (side 25).

## [Tilgangskontroll]-passordet er glemt

- Angi PIN-koden 9999.
- Oppdater PIN-koden ved å trykke **HOME** og velge [Innstillinger] → [Systeminnstillinger] → [Tilgangskontroll] → [Endre PIN-kode].

## Butikkvisningsmodus eller demonstrasjonslogo vises på skjermen

- På fjernkontrollen, trykk på  **RETURN**, deretter **HOME** og velg [Innstillinger] → [Systeminnstillinger] → [Oppsett] → [Auto start]. Sørg for at du velger [Hjemme] i [Sted].

# Spesifikasjoner

## System

### Skjermssystem

LCD (Liquid Crystal Display = D70skjerm med flytende krystaller), LED-bakgrunnsbelysning

### TV-system

Avhengig av land / område valg / TV-modell

Analog: B/G, D/K, L, I

Digital: DVB-T/DVB-C

DVB-T2\*1

Satellitt\*1: DVB-S/DVB-S2

### Farge/bilde-system

Analog: PAL, SECAM, NTSC3.58 (kun video),

NTSC4.43 (kun video)

Digital: MPEG-2 MP@ML/HL, H.264/MPEG-4 AVC

HP@L4.0, MP@L4.0, H.265/HEVC MP@L4.1

(Full HD 60fps)

### Kanaldekning

Avhengig av land / område valg / TV-modell

Analog: UHF/VHF/Kabel

Digital: UHF/VHF/Kabel

Satellitt\*1: IF-frekvens 950-2150 MHz

### Lydutmating (kun for 19,5 V forsyning)

KDL-49WD75x / 43WD75x: 10 W + 10 W

KDL-32WD75x: 5 W + 5 W

### Trådløs teknologi

Protokoll IEEE802.11b/g/n

## Inngangs-/utgangskontakter

### Antenne/kabel

75 ohm ekstern terminal for VHF/UHF

### Satellittantenne\*1

F-type konnektor (hunn), 75 ohm. DiSEqC 1.0, LNB

13 V/18 V og 22 kHz tone, distribuering av enkel

kabel EN50494.

### / AV

21-pinneres scartkontakt (CENELEC-standard)

inkludert lyd-/video inngang, RGB-inngang og TV lyd-/bildeutgang.

## HDMI IN 1 (ARC), HDMI IN 2

HDMI-video: 1080p(30, 50, 60 Hz), 1080/24p,  
1080i(50, 60 Hz), 720p(30, 50, 60 Hz), 720/24p,  
576p, 576i, 480p, 480i

PC-inngang:

(Oppløsning, horisontal frekvens, vertikal  
frekvens)

640 × 480, 31,5 kHz, 60 Hz

800 × 600, 37,9 kHz, 60 Hz

1024 × 768, 48,4 kHz, 60 Hz

1280 × 768, 47,4 kHz, 60 Hz

1280 × 768, 47,8 kHz, 60 Hz

1360 × 768, 47,7 kHz, 60 Hz

1280 × 1024, 64,0 kHz, 60 Hz

\* 1920 × 1080, 67,5 kHz, 60 Hz

\* 1080p-tidtakeren når den anvendes på HDMI-  
inngangen behandles som en videotidtager og  
ikke PC-tidtager.

Lyd: To kanal lineær PCM: 32, 44,1 og 48 kHz, 16,  
20 og 24 biter, Dolby Digital, Dolby Digital Plus,  
DTS

## ARC (Audio Return Channel) (kun HDMI IN 1)

PCM, Dolby Digital, Dolby Digital Plus, DTS

## DIGITAL AUDIO OUT (OPTICAL)\*5

Tokanals lineær PCM, Dolby Digital, DTS

## AUDIO OUT / (stereo minikontakt)

Hodetelefoner, lydutgang, subwoofer

## 1, 2 (HDD REC) (Funksjon ikke tilgjengelig i Italia)

USB-port



CAM (Conditional Access Module)-kontakt

## DC IN 19.5 V

Inngang for vekselstrømadapter

## LAN (Avhengig av hvilket land/hvilken region)

10BASE-T/100BASE-TX-kontakt

(Tilkoblingshastigheten kan variere avhengig av  
driftsmiljøet til nettverket. 10BASE-T/100BASE-TX  
kommunikasjonshastighet og - kvalitet  
garanteres ikke for denne TV-en.)

## Annet

### Ekstraustyr

Veggmonteringsbrakett: SU-WL450

### Driftstemperatur

0 °C – 40 °C

### Driftsfuktighet

10 % – 80 % RH (ikke-kondenserende)

## Strøm, produktmikrokort og annet

### Strømkraft

19,5 V DC med vekselstrømadapter

Rangering: Inngang 220 V - 240 V AC, 50 Hz

### Energieffektivitetsklasse

KDL-49WD75x: A+

KDL-43WD75x: A+

KDL-32WD75x: A

### Skjermstørrelse (målt diagonalt) (ca.)

KDL-49WD75x: 123,2 cm / 49 tommer

KDL-43WD75x: 108,0 cm / 43 tommer

KDL-32WD75x: 80,1 cm / 32 tommer

### Strømforbruk

#### I [Standard]-modus

KDL-49WD75x: 61 W

KDL-43WD75x: 53 W

KDL-32WD75x: 40 W

#### I [Dynamisk]-modus

KDL-49WD759: 96 W

KDL-49WD758: 96 W

KDL-49WD757: 96 W

KDL-49WD756: 83 W

KDL-49WD755: 96 W

KDL-49WD754: 83 W

KDL-49WD753: 83 W

KDL-49WD752: 83 W

KDL-49WD751: 83 W

KDL-49WD750: 83 W

KDL-43WD759: 83 W

KDL-43WD758: 83 W

KDL-43WD757: 83 W

KDL-43WD756: 74 W

KDL-43WD755: 83 W

KDL-43WD754: 74 W

KDL-43WD753: 74 W

KDL-43WD752: 74 W

KDL-43WD751: 74 W

KDL-43WD750: 74 W

KDL-32WD759: 71 W

KDL-32WD758: 71 W

KDL-32WD757: 71 W

KDL-32WD756: 57 W

KDL-32WD755: 71 W

KDL-32WD754: 57 W

KDL-32WD753: 57 W

KDL-32WD752: 57 W

KDL-32WD751: 57 W

KDL-32WD750: 57 W

### Gjennomsnittlig årlig energiforbruk\*2

KDL-49WD75x: 89 kWh

KDL-43WD75x: 77 kWh

KDL-32WD75x: 58 kWh

### Strømforbruk i standby\*3\*4

0,50 W

### Skjermoppløsning

1920 punkter (horisontalt) × 1080 linjer (vertikalt)



## Mål (ca.) (b × h × d)

med bordstativ

KDL-49WD75x: 109,3 × 69 × 22,9 cm

KDL-43WD75x: 96 × 61,6 × 22,9 cm

KDL-32WD75x: 71,7 × 47,4 × 21,8 cm

uten bordstativ

KDL-49WD75x: 109,3 × 64 × 5,6 cm

KDL-43WD75x: 96,0 × 56,5 × 5,6 cm

KKDL-32WD75x: 71,7 × 42,9 × 6,1 cm

## Vekt (ca.)

med bordstativ

KDL-49WD75x: 12 kg

KDL-43WD75x: 9,8 kg

KDL-32WD75x: 6,9 kg

uten bordstativ

KDL-49WD75x: 11,3 kg

KDL-43WD75x: 9,1 kg

KDL-32WD75x: 6,4 kg

<sup>\*1</sup> Ikke alle TV-ene har DVB-T2- eller DVB-S/S2-teknologi eller satellittantenneterminale.

<sup>\*2</sup> Energiforbruk per år, basert på strømforbruket til fjernsynet når det brukes 4 timer om dagen for 365 dager. Faktisk energiforbruk vil avhenge av hvordan fjernsynet brukes.

<sup>\*3</sup> Spesifisert strøm i hvilemodus oppnås etter at TV-en avslutter nødvendige interne prosesser.

<sup>\*4</sup> Strømforbruk i standby vil øke når TV-en er koblet til nettverket.

<sup>\*5</sup> Kun i begrenset region/land/TV-modell.

### Merk

- Tilgjengeligheten til ekstrastyr avhenger av land/region/TV-modell/parti.
- Ikke fjern dummy-kortet fra TV CAM-sporet (Conditional Access Module) uten å sette et lite kort som passer i CAM.
- Design og spesifikasjoner kan endres uten forvarsel.

## Merknader til digital TV-funksjon

- Alle funksjoner som gjelder digital-TV (**DVB**) vil kun fungere i land eller områder der vanlige, digitale DVB-T/DVB-T2\* (MPEG-2 og H.264/MPEG-4 AVC)-signaler kringkastes eller der hvor du har tilgang til en kompatibel DVB-C (MPEG-2 og H.264/MPEG-4 AVC)-kabeltjeneste. Vennligst opplys din lokale forhandler dersom du kan motta et DVB-T/DVB-T2\*-signal der du bor eller spør kabeltilbyderen om dennes DVB-C-kabelservice er egnet for integrert drift med denne TV-en.
  - Din kabeltilbyder kan muligens forlange et gebyr for servicen eller kreve at du aksepterer dennes bedriftsvilkår og betingelser.
  - Denne TV-en samsvarer med DVB-T/DVB-T2\*- og DVB-C-spesifikasjonene, men kompatibilitet med fremtidig digital, vanlig DVB-T/DVB-T2\*- og DVB-C-digital kabelkringkasting kan ikke garanteres.
  - En del digitale TV-funksjoner er muligens ikke tilgjengelige i noen land/områder og DVB-C-kabel vil muligens ikke fungere helt som den skal med noen tilbydere.
- \* Ikke alle TV-ene har andregenerasjons T2\* digital videokringkastingsteknologi.

## Varemerker

- Begrepene HDMI og HDMI High-Definition Multimedia Interface, og HDMI-logoen er varemerker eller registrerte varemerker for HDMI Licensing LLC i USA og andre land.
- Produsert under lisens fra Dolby Laboratories.  
Dolby, Dolby Audio og dobbel-D-symbolet er varemerker som tilhører Dolby Laboratories.
- "BRAVIA" og BRAVIA er varemerker for Sony Corporation.
- "Blu-ray Disc", "Blu-ray" og "Blu-ray Disc"-logoen er varemerker for Blu-ray Disc Association.
- Opera® Devices SDK from Opera Software ASA. Copyright 1995-2015 Opera Software ASA. All rights reserved.
- Wi-Fi, Wi-Fi Direct, Miracast, Wi-Fi Protected Setup og Wi-Fi CERTIFIED Logo er varemerker eller registrerte varemerker for Wi-Fi Alliance.
- For DTS-patenter, se <http://patents.dts.com>. Produsert på lisens fra DTS, Inc.  
DTS, symbolet, & DTS og symbolet sammen er registrerte varemerker, og DTS 2.0+ Digital Out er et varemerke for DTS, Inc. © DTS, Inc. Med enerett.
- TUXERA er et registrert varemerke for Tuxera Inc. i USA og andre land.
- Windows Media er enten et registrert varemerke eller et varemerke for Microsoft Corporation i USA og/eller andre land.
- Dette produktet inneholder teknologi som er Microsoft har opphavsrett til. Bruk eller distribusjon av denne teknologien utenfor dette produktet er forbudt uten relevant(e) lisens(er) fra Microsoft.

### Kun for satellittmodeller:

- DiSEqC™ er et varemerke for EUTELSAT.  
Denne TV-en støtter DiSEqC 1.0. Denne TV-en er ikke ment for å kontrollere motoriserte antenner.







For nyttig informasjon om Sony-produkter  
For mere information om Sony-produkter  
Hyödyllistä tietoa Sony tuotteista  
For nyttig informasjon om Sony produkter

[www.sony.eu/support](http://www.sony.eu/support)

<http://www.sony.net/>

©2016 Sony Corporation



4586685321

4-586-685-32(1)