

**SONY**<sup>®</sup>

Ράβδος ηχείο

**Οδηγίες χρήσης**

## ΠΡΟΕΙΔΟΠΟΙΗΣΗ

Μην εγκαθιστάτε τη συσκευή σε περιορισμένο χώρο, όπως βιβλιοθήκη ή εντοιχισμένο ντουλάπι.

Για να μειώσετε τον κίνδυνο πυρκαγιάς, μην καλύπτετε τις θυρίδες αερισμού της συσκευής με εφημερίδες, τραπεζομάντιλα, κουρτίνες, κ.λπ.

Μην εκθέτετε τη συσκευή σε πηγές με ακάλυπτες φλόγες (όπως αναμμένα κεριά).

Για να μειώσετε τον κίνδυνο πυρκαγιάς ή ηλεκτροπληξίας, μην εκθέτετε αυτήν τη συσκευή σε σταγόνες ή πιτσιλιές και μην τοποθετείτε αντικείμενα με υγρασία, όπως βάζα, επάνω στη συσκευή.

Η συσκευή δεν αποσυνδέεται από το δίκτυο ρεύματος εφόσον παραμένει συνδεδεμένη στην πρίζα, ακόμη κι εάν είναι απενεργοποιημένη.

Καθώς για την αποσύνδεση της συσκευής από το δίκτυο ρεύματος χρησιμοποιείται το φισ του καλωδίου ρεύματος, συνδέστε τη συσκευή σε μια εύκολα προσβάσιμη πρίζα. Εάν παρατηρήσετε οποιαδήποτε μη φυσιολογική λειτουργία της συσκευής, αποσυνδέστε αμέσως το φισ του καλωδίου ρεύματος από την πρίζα.

Μην εκθέτετε μπαταρίες ή συσκευές με εγκαταστημένες τις μπαταρίες σε υπερβολική θερμότητα, όπως ηλιακό φως ή φωτιά.

Μόνο για χρήση σε εσωτερικούς χώρους.

### Συνιστώμενα καλώδια

Πρέπει να χρησιμοποιούνται επαρκώς θωρακισμένα και γειωμένα καλώδια και υποδοχές για τη σύνδεση με κεντρικούς υπολογιστές ή/και περιφερειακά.

### Για τη Ράβδο ηχείο

Η πινακίδα στοιχείων βρίσκεται στην κάτω πλευρά.

### Για τους πελάτες στην Ευρώπη

**Ειδοποίηση για τους πελάτες: οι ακόλουθες πληροφορίες ισχύουν μόνο για εξοπλισμό που πωλείται σε χώρες στις οποίες ισχύουν οι οδηγίες της ΕΕ.**

Το προϊόν αυτό κατασκευάστηκε από ή για λογαριασμό της Sony Corporation, 1-7-1 Konan Minato-ku Tokyo, 108-0075 Ιαπωνία. Ερωτήματα σχετικά με τη συμμόρφωση του προϊόντος με βάση τη νομοθεσία της Ευρωπαϊκής Ένωσης θα πρέπει να απευθύνονται στον εξουσιοδοτημένο αντιπρόσωπο, την Sony Deutschland GmbH, Hedelfinger Strasse 61, 70327 Stuttgart, Γερμανία. Για οποιαδήποτε θέματα επισκευής ή εγγύησης, ανατρέξτε στις διευθύνσεις που παρέχονται στα ξεχωριστά αντίστοιχα έγγραφα.



Με το παρόν, η Sony Corp., δηλώνει ότι ο παρών εξοπλισμός συμμορφώνεται με τις ουσιαστικές απαιτήσεις και άλλες σχετικές διατάξεις της οδηγίας 1999/5/ΕΚ. Για λεπτομέρειες, επισκεφθείτε την ακόλουθη διεύθυνση URL: <http://www.compliance.sony.de/>

Ο παρών εξοπλισμός έχει ελεγχθεί και συμμορφώνεται με τα όρια που ορίζονται στον κανονισμό EMC με τη χρήση καλωδίου σύνδεσης μήκους μικρότερου από 3 μέτρα.



**Απόρριψη  
παλαιού  
ηλεκτρικού και  
ηλεκτρονικού  
εξοπλισμού  
(Ισχύει στην  
Ευρωπαϊκή  
Ένωση και  
σε άλλες  
ευρωπαϊκές  
χώρες με  
ξεχωριστά  
συστήματα  
αποκομιδής)**

Το σύμβολο αυτό στο προϊόν ή στη συσκευασία του υποδεικνύει ότι δεν πρέπει να μεταχειρίζεστε το προϊόν όπως τα κοινά οικιακά απορρίμματα. Αντίθετα, θα πρέπει να παραδοθεί στο κατάλληλο σημείο συλλογής για την ανακύκλωση ηλεκτρικού και ηλεκτρονικού εξοπλισμού. Με τη διασφάλιση της σωστής απόρριψης αυτού του προϊόντος, συμβάλλετε στην αποτροπή ενδεχόμενων αρνητικών επιπτώσεων προς το περιβάλλον και την ανθρώπινη υγεία, οι οποίες σε διαφορετική περίπτωση θα μπορούσαν να προκληθούν από την ακατάλληλη διαχείριση της απόρριψης του προϊόντος αυτού. Η ανακύκλωση υλικών συμβάλλει στην εξοικονόμηση φυσικών πόρων. Για λεπτομερείς πληροφορίες σχετικά με την ανακύκλωση αυτού του προϊόντος, επικοινωνήστε με τις τοπικές δημοτικές αρχές, την υπηρεσία αποκομιδής οικιακών απορριμμάτων ή το κατάστημα από το οποίο αγοράσατε το προϊόν.

Μόνο για τα  
ευρωπαϊκά  
μοντέλα



**Pb**

**Απόρριψη  
μεταχειρισμένων  
μπαταριών (ισχύει  
στην Ευρωπαϊκή  
Ένωση και σε άλλες  
ευρωπαϊκές χώρες  
με ξεχωριστά  
συστήματα συλλογής)**

Το σύμβολο αυτό στη μπαταρία ή στη συσκευασία της υποδεικνύει ότι δεν πρέπει να μεταχειρίζεστε τις μπαταρίες που παρέχονται με αυτό το προϊόν όπως τα κοινά οικιακά απορρίμματα.

Σε ορισμένες μπαταρίες, το σύμβολο αυτό ενδέχεται να χρησιμοποιείται σε συνδυασμό με ένα χημικό σύμβολο. Τα χημικά σύμβολα του υδραργύρου (Hg) ή του μολύβδου (Pb) προστίθενται εάν η μπαταρία περιέχει περισσότερο από 0,0005% υδράργυρο ή 0,004% μολύβδο.

Με τη διασφάλιση της σωστής απόρριψης αυτών των μπαταριών, συμβάλλετε στην αποτροπή ενδεχόμενων αρνητικών επιπτώσεων προς το περιβάλλον και την ανθρώπινη υγεία, οι οποίες σε διαφορετική περίπτωση θα μπορούσαν να προκληθούν από την ακατάλληλη διαχείριση της απόρριψης των μπαταριών.

Η ανακύκλωση υλικών συμβάλλει στην εξοικονόμηση φυσικών πόρων. Στην περίπτωση προϊόντων τα οποία για λόγους ασφάλειας, απόδοσης ή ακεραιότητας των δεδομένων απαιτούν μόνιμη σύνδεση με μια ενσωματωμένη μπαταρία, αυτή η μπαταρία θα πρέπει να αντικαθίσταται μόνο από εξειδικευμένο προσωπικό επισκευής. Για τη διασφάλιση της σωστής μεταχείρισης της μπαταρίας, παραδώστε το προϊόν στο τέλος της ωφέλιμης διάρκειας ζωής του στο κατάλληλο σημείο συλλογής για την ανακύκλωση ηλεκτρικού και ηλεκτρονικού εξοπλισμού.

Για τις μπαταρίες άλλου τύπου, ανατρέξτε στην ενότητα σχετικά με τη διαδικασία ασφαλούς αφαίρεσης της μπαταρίας από το προϊόν. Παραδώστε τη μπαταρία στο κατάλληλο σημείο συλλογής για την ανακύκλωση μεταχειρισμένων μπαταριών. Για λεπτομερείς πληροφορίες σχετικά με την ανακύκλωση αυτού του προϊόντος ή των μπαταριών, επικοινωνήστε με τις τοπικές δημοτικές αρχές, την υπηρεσία αποκομιδής οικιακών απορριμμάτων ή το κατάστημα από το οποίο αγοράσατε το προϊόν.

## Πνευματικά δικαιώματα και εμπορικά σήματα

Το σύστημα αυτό ενσωματώνει το Dolby® Digital και το DTS\*\* Digital Surround System.

\* Κατασκευάζεται κατόπιν αδειάς από την Dolby Laboratories.

Τα Dolby, και το σύμβολο του διπλού D είναι εμπορικά σήματα της Dolby Laboratories.

\*\* Για διπλώματα ευρεσιτεχνίας DTS, ανατρέξτε στη διεύθυνση <http://patents.dts.com>.

Κατασκευάζεται κατόπιν αδειάς από την DTS Licensing Limited. Οι ονομασίες DTS, DTS-HD, το σύμβολο και η ονομασία DTS και το σύμβολο μαζί είναι σήματα κατατεθέντα της DTS, Inc. © DTS, Inc. Με την επιφύλαξη κάθε νόμιμου δικαιώματος.

Το λεκτικό σήμα και τα λογότυπα BLUETOOTH® είναι κατοχυρωμένα εμπορικά σήματα ιδιοκτησίας της Bluetooth SIG, Inc. και οποιαδήποτε χρήση αυτών των σημάτων από την Sony Corporation διέπεται από σχετική άδεια.

Το σύστημα αυτό διαθέτει τεχνολογία Διασύνδεσης πολυμέσων υψηλής ανάλυσης (HDMI™).

Οι όροι HDMI και HDMI High-Definition Multimedia Interface, και το λογότυπο HDMI είναι εμπορικά σήματα ή κατοχυρωμένα εμπορικά σήματα της Licensing LLC στις ΗΠΑ και σε άλλες χώρες.

Η ένδειξη «N Mark» είναι εμπορικό σήμα ή κατοχυρωμένο εμπορικό σήμα της NFC Forum, Inc. στις Ηνωμένες Πολιτείες και σε άλλες χώρες.

Η ονομασία Android™ και Google Play™ είναι εμπορικά σήματα της Google Inc.

Το Apple, το λογότυπο Apple, το iPhone, το iPod και το iPod touch είναι εμπορικά σήματα της Apple Inc., κατοχυρωμένα στις Η.Π.Α. και άλλες χώρες. Το App Store είναι σήμα υπηρεσίας της Apple Inc.



Οι ενδείξεις «Made for iPod» και «Made for iPhone» σημαίνουν ότι ένα ηλεκτρονικό εξάρτημα έχει σχεδιαστεί ώστε να συνδέεται ειδικά με iPod ή iPhone, αντίστοιχα και έχει πιστοποιηθεί από τον κατασκευαστή ότι ανταποκρίνεται στα πρότυπα απόδοσης της Apple. Η Apple δεν ευθύνεται για τη λειτουργία αυτής της συσκευής ή τη συμμόρφωσή της με τα πρότυπα ασφάλειας και τα κανονιστικά πρότυπα. Σημειώνεται ότι η χρήση αυτού του προαιρετικού εξαρτήματος με iPod ή iPhone ενδέχεται να επηρεάσει την ασύρματη απόδοση.

## Συμβατά μοντέλα iPod/iPhone

Τα συμβατά μοντέλα iPod/iPhone έχουν ως εξής. Ενημερώστε το iPod/iPhone με την τελευταία έκδοση λογισμικού πριν το χρησιμοποιήσετε με το σύστημα.

Η τεχνολογία BLUETOOTH

λειτουργεί με:

iPhone 6 Plus/iPhone 6/iPhone 5s/

iPhone 5c/iPhone 5/iPhone 4s/

iPhone 4/iPhone 3GS

iPod touch (5ης γενιάς)/

iPod touch (4ης γενιάς)

Το λογότυπο «BRAVIA» είναι εμπορικό σήμα της Sony Corporation.

Η ονομασία «DSEE» είναι εμπορικό σήμα της Sony Corporation.

Η ονομασία «ClearAudio+» είναι εμπορικό σήμα της Sony Corporation.

Η ονομασία «x.v.Colour» και το λογότυπο «x.v.Colour» είναι εμπορικά σήματα της Sony Corporation.

Η ονομασία «PlayStation» είναι κατοχυρωμένο εμπορικό σήμα της Sony Computer Entertainment Inc.

Άλλα εμπορικά σήματα και εμπορικές ονομασίες ανήκουν στους αντίστοιχους ιδιοκτήτες τους.

---

## Σχετικά με τις παρούσες οδηγίες χρήσης

- Οι οδηγίες που παρουσιάζονται στις παρούσες Οδηγίες χρήσης περιγράφουν τους χειρισμούς στο τηλεχειριστήριο. Μπορείτε επίσης να χρησιμοποιήσετε τους χειρισμούς στην κύρια μονάδα εάν έχουν τα ίδια ή παρόμοια ονόματα με αυτά του τηλεχειριστηρίου.
- Ορισμένες εικόνες παρουσιάζονται έως εννοιολογικά σκίτσα και μπορεί να διαφέρουν από τα πραγματικά προϊόντα.

# Πίνακας περιεχομένων

**Σύνδεση** → Οδηγός εκκίνησης (ξεχωριστό έγγραφο)

Σχετικά με τις παρούσες οδηγίες χρήσης .....	5
<b>Ακρόαση</b>	
Ακρόαση ήχου από τηλεόραση, συσκευή Blu-ray Disc™, αποκωδικοποιητή καλωδιακής/δορυφορικό δέκτη κ.λπ. ....	7
Ακρόαση μουσικής από συσκευή BLUETOOTH .....	7
<b>Ρύθμιση ήχου</b>	
Απόλαυση εφέ ήχου (λειτουργία αθλημάτων, κ.λπ.) .....	10
<b>BLUETOOTH Λειτουργίες</b>	
Έλεγχος του συστήματος χρησιμοποιώντας smartphone ή tablet (SongPal) .....	12
<b>Προβολή προστατευμένου με πνευματικά δικαιώματα περιεχομένου 4K (μόνο HT-CT780)</b>	
Σύνδεση σε τηλεόραση 4K και συσκευές 4K .....	14
<b>Ρυθμίσεις και προσαρμογές</b>	
Χρήση της οθόνης ρυθμίσεων .....	16
<b>Άλλες λειτουργίες</b>	
Με χρήση της λειτουργίας Control for HDMI .....	19
Χρήση δυνατοτήτων «BRAVIA» Sync .....	20
Χρήση της λειτουργίας parental lock .....	22
Εξοικονόμηση ενέργειας σε κατάσταση αναμονής .....	22
Στερέωση της Ράβδου ηχείο σε τοίχο .....	23
Τοποθέτηση του υπογούφερ οριζοντίως (μόνο HT-CT380/CT381) .....	24
Σύνδεση του συστήματος (Συνδέστε στο υπογούφερ) .....	25
<b>Πρόσθετες πληροφορίες</b>	
Προφυλάξεις .....	26
Αντιμετώπιση προβλημάτων .....	27
Οδηγός εξαρτημάτων και στοιχείων ελέγχου .....	33
Υποστηριζόμενα φορμά ήχου .....	37
Τεχνικά χαρακτηριστικά .....	39
Σχετικά με την επικοινωνία BLUETOOTH .....	41
ΣΥΜΦΩΝΗΤΙΚΟ ΑΔΕΙΑΣ ΧΡΗΣΗΣ ΤΕΛΙΚΟΥ ΧΡΗΣΤΗ .....	42

## Ακρόαση ήχου από τηλεόραση, συσκευή Blu-ray Disc™, αποκωδικοποιητή καλωδιακής/δορυφορικό δέκτη κ.λπ.

Πατήστε επαναλαμβανόμενα το πλήκτρο INPUT.

Όταν πατάτε το INPUT μία φορά, η τρέχουσα συσκευή εμφανίζεται στην οθόνη ενδείξεων στην πρόσοψη, έπειτα κάθε φορά που πατάτε το INPUT, η συσκευή αλλάζει κυκλικά ως εξής.

[TV] → [HDMI 1] → [HDMI 2] → [HDMI 3] → [ANALOG] → [BT]

### [TV]

Ψηφιακή συσκευή που είναι συνδεδεμένη στην υποδοχή DIGITAL IN (τηλεόραση) ή τηλεόραση συμβατή με τη λειτουργία Audio Return Channel που είναι συνδεδεμένη στην υποδοχή HDMI OUT (ARC)

### [HDMI 1] [HDMI 2] [HDMI 3]

Συσκευή Blu-ray Disc κ.λπ. που είναι συνδεδεμένη στην υποδοχή HDMI IN 1, 2 ή 3

### [ANALOG]

Αναλογική συσκευή που είναι συνδεδεμένη στην υποδοχή ANALOG IN

### [BT]

Συσκευή BLUETOOTH που υποστηρίζει A2DP

### Συμβουλή

- Εάν οι λειτουργίες BLUETOOTH είναι απενεργοποιημένες, εμφανίζεται το [BT OFF] αντί του [BT].

## Ακρόαση μουσικής από συσκευή BLUETOOTH

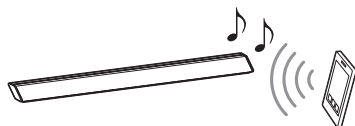

### Σύζευξη αυτού του συστήματος με συσκευή BLUETOOTH

Σύζευξη είναι η διαδικασία που απαιτείται για να δημιουργηθεί ένας σύνδεσμος ανάμεσα σε συσκευές BLUETOOTH για να επιτραπεί ασύρματη σύνδεση. Πρέπει να κάντε σύζευξη μιας συσκευής με το σύστημα προτού ξεκινήσετε να χρησιμοποιείτε το σύστημα.

Μόλις συζευχθούν συσκευές BLUETOOTH, δεν υπάρχει ανάγκη να πραγματοποιήσετε σύζευξη αυτών ξανά.

### 1 Πατήστε το PAIRING στο σύστημα.

Η ενδεικτική λυχνία BLUETOOTH (μπλε) αναβοσβήνει γρήγορα κατά τη σύζευξη BLUETOOTH.

### 2 Ενεργοποιήστε τη λειτουργία BLUETOOTH στη συσκευή BLUETOOTH, αναζητήστε συσκευές κι επιλέξτε αυτό το σύστημα (HT-CT380, HT-CT381 ή το HT-CT780).

Εάν ζητηθεί κωδικός πρόσβασης, πληκτρολογήστε το «0000».

### 3 Βεβαιωθείτε ότι η ενδεικτική λυχνία BLUETOOTH (μπλε) ανάβει.

Η σύνδεση εδραιώθηκε.

#### Σημείωση

- Μπορείτε να πραγματοποιήσετε σύζευξη έως και 9 συσκευών BLUETOOTH. Εάν γίνει σύζευξη της 10 ης συσκευής BLUETOOTH, η νέα συσκευή θα αντικαταστήσει την πιο παλιά συνδεδεμένη συσκευή.

#### Συμβουλή

- Μόλις εδραιωθεί η σύνδεση BLUETOOTH, θα εμφανιστεί μια υπόδειξη που θα συστήνει ποια εφαρμογή να κατεβάσετε, ανάλογα με το ποια συσκευή έχετε συνδέσει. Ακολουθώντας τις οδηγίες που εμφανίζονται, μπορείτε να κατεβάσετε μια εφαρμογή που καλείται «SongPal», η οποία θα σας επιτρέψει να χειριστείτε αυτό το σύστημα. Ανατρέξτε στην ενότητα «Έλεγχος του συστήματος χρησιμοποιώντας smartphone ή tablet (SongPal)» (σελίδα 12).

## Ακρόαση μουσικής της καταχωρημένης συσκευής

### 1 Πατήστε το INPUT επαναλαμβανόμενα για να εμφανιστεί το [BT].

Η ενδεικτική λυχνία BLUETOOTH (μπλε) αναβοσβήνει κατά τη σύζευξη BLUETOOTH.

### 2 Στη συσκευή BLUETOOTH, επιλέξτε αυτό το σύστημα (HT-CT380, HT-CT381 ή HT-CT780).

### 3 Βεβαιωθείτε ότι η ενδεικτική λυχνία BLUETOOTH (μπλε) ανάβει.

### 4 Ξεκινήστε την αναπαραγωγή στη συσκευή BLUETOOTH.

## Σύνδεση σε μια συσκευή BLUETOOTH από Λειτουργίες με ένα άγγιγμα (NFC)

Κρατώντας μια απομακρυσμένη συσκευή συμβατή με το NFC κοντά στο σήμα N στο σύστημα, το σύστημα και η απομακρυσμένη συσκευή προβαίνουν στην πλήρη σύζευξη και τη σύνδεση BLUETOOTH αυτόματα.

#### Συμβατές απομακρυσμένες συσκευές

Απομακρυσμένες συσκευές με ενσωματωμένη λειτουργία NFC (ΛΣ: Android 2.3.3 ή μεταγενέστερο, εκτός του Android 3.x)

### 1 Κατεβάστε, εγκαταστήστε και κάντε εκκίνηση της εφαρμογής «NFC Easy Connect».



#### Σημείωση

- Η εφαρμογή μπορεί να μην είναι διαθέσιμη σε ορισμένες χώρες/περιοχές.

### 2 Κρατήστε την απομακρυσμένη συσκευή κοντά στο σήμα N στο σύστημα έως ότου η απομακρυσμένη συσκευή αρχίσει να δονείται.





### 3 Βεβαιωθείτε ότι η ενδεικτική λυχνία BLUETOOTH (μπλε) ανάβει.

Η σύνδεση εδραιώθηκε.

#### Σημειώσεις

- Μπορείτε να συνδέσετε μόνο μία συσκευή κάθε φορά.
- Ανάλογα με το smartphone, μπορεί να χρειαστεί να θέσετε τη λειτουργία NFC στο ενεργό από πριν. Ανατρέξτε στις οδηγίες χρήσης του smartphone.

#### Συμβουλή

- Εάν η σύζευξη και η σύνδεση BLUETOOTH αποτύχουν, κάντε τα εξής.
  - Επαναλάβετε την εκκίνηση του «NFC Easy Connect» και μετακινήστε την απομακρυσμένη συσκευή αργά πάνω από το σήμα N.
  - Αφαιρέστε τη θήκη από την απομακρυσμένη συσκευή εάν χρησιμοποιείτε θήκη απομακρυσμένης συσκευής από το εμπόριο.

## Ρύθμιση ήχου

### Απόλαυση εφέ ήχου (λειτουργία αθλημάτων, κ.λπ.)

Μπορείτε εύκολα να απολαύσετε προγραμματισμένα ηχητικά πεδία που είναι προσαρμοσμένα σε διάφορα είδη πηγών ήχου.

## Επιλογή του ηχητικού πεδίου

Πατήστε το **SOUND FIELD** επαναλαμβανόμενα έως ότου το επιθυμητό ηχητικό πεδίο εμφανιστεί στην οθόνη ενδείξεων στην πρόσοψη.

---

### [CLEARAUDIO+]

Η ρύθμιση του κατάλληλου ήχου επιλέγεται αυτόματα για την πηγή ήχου.

---

### [STANDARD]

Αντιστοιχεί σε κάθε πηγή.

---

### [MOVIE]

Ήχοι αναπαράγονται με εφέ surround και είναι ρεαλιστικοί και ισχυροί, καθιστώντας τους κατάλληλους για ταινίες.

---

### [SPORTS]

Ο σχολιασμός είναι καθαρός, οι ζητωκραυγές ακούγονται ως ήχος surround και οι ήχοι είναι ρεαλιστικοί.

---

### [GAME]

Οι ήχοι είναι δυνατοί και ρεαλιστικοί, κατάλληλοι για παιχνίδια.

---

### [MUSIC]

Οι ήχοι αναπαράγονται ώστε να ταιριάζουν σε ένα μουσικό πρόγραμμα, μουσική Blu-ray Disc ή DVD.

---

### [P.AUDIO (Φορητός ήχος)]

Οι ήχοι αναπαράγονται ώστε να ταιριάζουν σε φορητή συσκευή αναπαραγωγής μουσικής χρησιμοποιώντας DSEE\*.

\* Το ακρώνυμο DSEE σημαίνει Μηχανή Ενίσχυσης Ψηφιακού Ήχου, μια τεχνολογία αντιστάθμισης υψηλού φάσματος και αποκατάστασης λεπτού ήχου που έχει αναπτυχθεί ανεξάρτητα από την Sony.

## Ρύθμιση της λειτουργίας νυχτερινής λήψης

Οι ήχοι αναπαράγονται ενισχυμένοι με εφέ ήχου και καθαρότητα διαλόγου.

### Πατήστε το NIGHT για να εμφανιστεί το [N. ON].

Για να απενεργοποιήσετε τη λειτουργία νυχτερινής λήψης, πατήστε το NIGHT για να εμφανιστεί το [N. OFF].

## Ρύθμιση της λειτουργίας φωνής

Η λειτουργία φωνής βοηθά στο να καταστούν οι διάλογοι πιο καθαροί.

### Πατήστε το VOICE επαναλαμβανόμενα για να εμφανιστεί ο επιθυμητός τύπος.

---

#### [TYPE 1]

Το φάσμα των διαλόγων παρέχεται απευθείας.

---

#### [TYPE 2]

Το φάσμα των διαλόγων είναι τονισμένο.

---

#### [TYPE 3]

Το φάσμα των διαλόγων είναι τονισμένο, και στα μέρη των πρίμων με χαμηλή ένταση ήχου που είναι δύσκολο να διακριθούν από τους ηλίκιωμένους ενισχύονται.

---

# Έλεγχος του συστήματος χρησιμοποιώντας smartphone ή tablet (SongPal)

Το «SongPal» είναι η εφαρμογή για να χειριστείτε το σύστημα με το smartphone ή το tablet σας κ.λπ. Το «SongPal» είναι διαθέσιμο είτε στο Google Play είτε στο App Store. Αυτή η λειτουργία ενεργοποιείται θέτοντας το [BT PWR] στο [ON] (σελίδα 17). Η προεπιλεγμένη ρύθμιση είναι [ON].

## Όταν χρησιμοποιείτε μια συσκευή Android

- 1 Πατήστε το I/⏻ (ενεργό/σε αναμονή) στο τηλεχειριστήριο.**  
Η οθόνη της Ράβδου ηχείου ανάβει.
- 2 Κάντε αναζήτηση του «SongPal» με τη συσκευή Android και κατεβάστε αυτήν την εφαρμογή.**
- 3 Κάντε εκτέλεση του «SongPal» κι έπειτα ακολουθήστε τις οδηγίες στην οθόνη.**

### Συμβουλή

- Εάν εμφανίζεται η οθόνη για τη σύνδεση NFC, ανατρέξτε στην ενότητα «Σύνδεση με ένα άγγιγμα χρησιμοποιώντας τη συσκευή Android με τη λειτουργία NFC ενσωματωμένη (NFC)».

- 4 Αφού εμφανιστεί η οθόνη σύνδεσης BLUETOOTH στη συσκευή Android, πατήστε το PAIRING.**

Η ενδεικτική λυχνία BLUETOOTH (μπλε) αναβοσβήνει γρήγορα κατά τη σύζευξη BLUETOOTH.

- 5 Επιλέξτε αυτό το σύστημα (HT-CT380, HT-CT381, ή HT-CT780) από τη λίστα συσκευών BLUETOOTH της συσκευής Android.**

Όταν η σύνδεση έχει εδραιωθεί, ανάβει η ενδεικτική λυχνία BLUETOOTH (μπλε).

- 6 Χειριστείτε το σύστημα με την οθόνη της συνδεδεμένης συσκευής Android.**

**Σύνδεση με ένα άγγιγμα χρησιμοποιώντας τη συσκευή Android με τη λειτουργία NFC ενσωματωμένη (NFC)**

- 1 Εκτελέστε τα βήματα 1 έως 3 της ενότητας «Όταν χρησιμοποιείτε μια συσκευή Android».**
- 2 Αφού εμφανιστεί η οθόνη σύνδεσης BLUETOOTH στη συσκευή Android, ακουμπήστε τη συσκευή Android στο σήμα N της Ράβδου ηχείου.**  
Όταν η σύνδεση έχει εδραιωθεί, ανάβει η ενδεικτική λυχνία BLUETOOTH (μπλε).
- 3 Χειριστείτε το σύστημα με την οθόνη της συσκευής Android.**

## Όταν χρησιμοποιείτε μια συσκευή iPhone/iPod touch

- 1 Πατήστε το I/⏻ (ενεργό/σε αναμονή) στο τηλεχειριστήριο.**  
Η οθόνη της Ράβδου ηχείου ανάβει.
- 2 Πατήστε το PAIRING.**  
Η ενδεικτική λυχνία BLUETOOTH (μπλε) αναβοσβήνει γρήγορα κατά τη σύζευξη BLUETOOTH.
- 3 Θέστε το iPhone/iPod touch σε λειτουργία σύζευξης κι επιλέξτε αυτό το σύστημα (HT-CT380, HT-CT381 ή HT-CT780) από τη λίστα συσκευών BLUETOOTH στο iPhone/iPod touch.**  
Μόλις εδραιωθεί η σύνδεση, ανάβει η ενδεικτική λυχνία BLUETOOTH (μπλε) της Ράβδου ηχείου.
- 4 Κάντε αναζήτηση του «SongPal» με το συνδεδεμένο iPhone/iPod touch και κατεβάστε αυτήν την εφαρμογή.**
- 5 Κάντε εκτέλεση του «SongPal» κι έπειτα χειριστείτε το σύστημα με την οθόνη του iPhone/iPod touch.**

Προβολή προστατευμένου με πνευματικά δικαιώματα  
περιχομένου 4K (μόνο HT-CT780)

## Σύνδεση σε τηλεόραση 4K και συσκευές 4K

Για να δείτε περιεχόμενο προστατευμένο με πνευματικά δικαιώματα 4K, συνδέστε τις συσκευές μέσω μιας συμβατής με HDCP 2.2 υποδοχής HDMI σε κάθε άκρο. Περιεχόμενο προστατευμένο με πνευματικά δικαιώματα 4K μπορείτε να δείτε μόνο μέσω μιας σύνδεσης μέσω συμβατών HDCP 2.2 υποδοχών HDMI. Ανατρέξτε στις οδηγίες χρήσης της τηλεόρασης για το εάν ή όχι η υποδοχή HDMI στην τηλεόραση είναι συμβατή με το HDCP 2.2.

**Όταν η υποδοχή HDMI της τηλεόρασης είναι συμβατή με HDCP 2.2 και φέρει σήμανση με ARC**

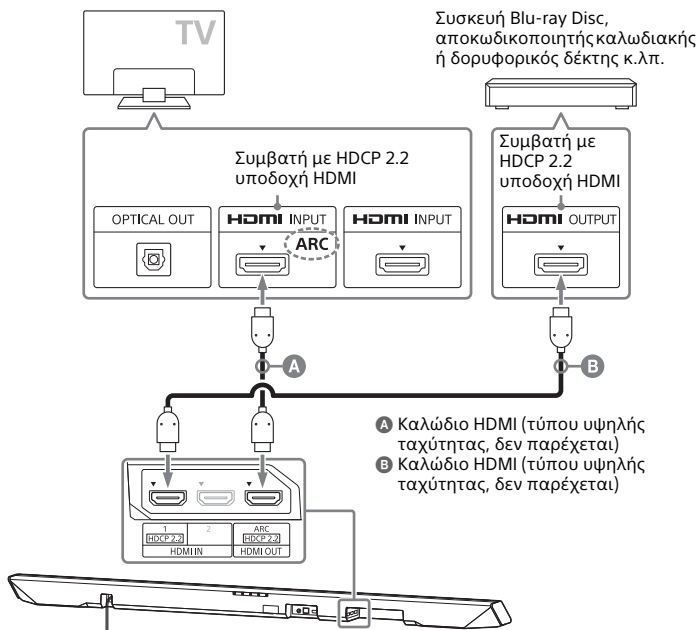

### Συμβουλές

• Η υποδοχή HDMI 1 INPUT της Ράβδου ηχείο είναι συμβατή με το HDCP 2.2.

- Η λειτουργία ARC (Audio Return Channel) στέλνει ψηφιακό ήχο από μια τηλεόραση σε αυτό το σύστημα ή ενισχυτή AV χρησιμοποιώντας ένα καλώδιο HDMI.

## Όταν η υποδοχή HDMI της τηλεόραση είναι συμβατή με το HDCP 2.2 και δεν φέρει σήμανση ARC

Συνδέστε το οπτικό ψηφιακό καλώδιο στην υποδοχή οπτικής εξόδου της τηλεόρασης κι ένα καλώδιο HDMI στη συμβατή με το HDCP 2.2 υποδοχή εισόδου HDMI.

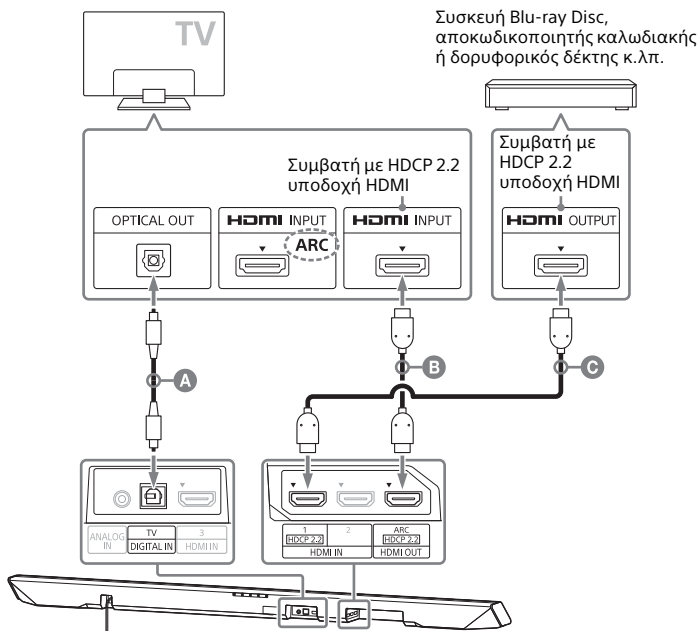

- A Οπτικό ψηφιακό καλώδιο (παρέχεται)
- B Καλώδιο HDMI (τύπου υψηλής ταχύτητας, δεν παρέχεται)
- C Καλώδιο HDMI (τύπου υψηλής ταχύτητας, δεν παρέχεται)

### Συμβουλή

- Η υποδοχή HDMI 1 INPUT της Ράβδου ηχείο είναι συμβατή με το HDCP 2.2.

### Χρήση της οθόνης ρυθμίσεων

Μπορείτε να ρυθμίσετε τα ακόλουθα στοιχεία με το μενού.

Οι ρυθμίσεις σας διατηρούνται ακόμα κι εάν αποσυνδέσετε το καλώδιο ρεύματος (καλώδιο σύνδεσης με το δίκτυο ρεύματος).

- 1 Πατήστε το MENU για να ενεργοποιήσετε το μενού στην οθόνη ενδείξεων της πρόσοψης.**
- 2 Πατήστε το BACK/↶ ↷ (επιλογή)/ENTER επαναλαμβανόμενα για να επιλέξετε το στοιχείο και πατήστε το ENTER για να αποφασίσετε τη ρύθμιση.**
- 3 Πατήστε το MENU για να απενεργοποιήσετε το μενού.**

### Λίστα μενού

Οι προεπιλεγμένες ρυθμίσεις είναι υπογραμμισμένες.

Στοιχεία μενού		Λειτουργία
[LEVEL] (Επίπεδο)	[DRC] (Ελεγχος δυναμικού εύρους)	Είναι χρήσιμο για να απολαμβάνετε ταινίες με χαμηλή ένταση ήχου. Το DRC αφορά πηγές Dolby Digital. <ul style="list-style-type: none"><li>• [ON]: Συμπίεζει τον ήχο ανάλογα με τις πληροφορίες που περιλαμβάνει το περιεχόμενο.</li><li>• [AUTO]: Συμπίεζει αυτόματα ήχο κωδικοποιημένο σε Dolby TrueHD .</li><li>• [OFF]: Ο ήχος δεν συμπιέζεται.</li></ul>
[TONE] (Τόνος)	[BASS] (Μπάσα)	Ρυθμίζει τη στάθμη των μπάσων. <ul style="list-style-type: none"><li>• Το εύρος παραμέτρων από [-6] έως [+6] αυξανόμενες κατά 1-βήμα.</li></ul>
	[TREBLE] (Πρίμα)	Ρυθμίζει τη στάθμη των πρίμων. <ul style="list-style-type: none"><li>• Το εύρος παραμέτρων από [-6] έως [+6] αυξανόμενες κατά 1-βήμα.</li></ul>
[AUDIO] (Ήχος)	[SYNC] (Συγχρονισμός AV)	Μπορείτε να προσαρμόσετε τον ήχο όταν η εικόνα και ο ήχος δεν είναι συγχρονισμένα. <ul style="list-style-type: none"><li>• [ON]: Ενεργοποιεί τη λειτουργία Συγχρονισμού AV.</li><li>• [OFF]: Απενεργοποιεί τη λειτουργία Συγχρονισμού AV.</li></ul>
	[DUAL] (Dual mono)	Μπορείτε να απολαύσετε εκπομπή ήχου πολυπλεξίας, όταν το σύστημα λαμβάνει εκπεμπόμενο σήμα πολυπλεξίας Dolby Digital. <ul style="list-style-type: none"><li>• [M/S]: Ο κύριος ήχος αποδίδεται από το αριστερό ηχείο και ο υπο-ήχος αποδίδεται από το δεξί ηχείο.</li><li>• [MAIN]: Παρέχει μόνο το κύριο κανάλι.</li><li>• [SUB]: Παρέχει μόνο το υποκανάλι.</li></ul>



Στοιχεία μενού		Λειτουργία
[AUDIO] (Ήχος)	[EFFECT] (Εφέ ήχου)	<ul style="list-style-type: none"> <li>• [ON]: Αναπαράγεται ο ήχος του επιλεγμένου ηχητικού πεδίου. Συνιστάται να χρησιμοποιείται αυτήν τη ρύθμιση.</li> <li>• [OFF]: Η πηγή εισόδου υποβαθμίζεται μέσω μίξης για 2 κανάλια.</li> </ul> <p><b>Σημείωση</b></p> <ul style="list-style-type: none"> <li>• Ακόμα κι εάν το [EFFECT] έχει τεθεί στο [OFF], το [EFFECT] τίθεται αυτόματα στο [ON] όταν αλλάζετε τη ρύθμιση του ηχητικού πεδίου.</li> </ul>
	[STREAM] (Ροή)	<p>Δείχνει τις τρέχουσες πληροφορίες ροής ήχου. Βλέπε σελίδα 38 για τα υποστηριζόμενα φορμά ήχου.</p>
[HDMI]	[CTRL] (Control for HDMI)	<ul style="list-style-type: none"> <li>• [ON]: Ενεργοποιεί τη λειτουργία Control for HDMI.</li> <li>• [OFF]: Απενεργοποιεί τη λειτουργία. Επιλέξτε αυτήν τη ρύθμιση όταν θέλετε να συνδέσετε συσκευή μη συμβατή με τη λειτουργία Control for HDMI.</li> </ul>
	[S. THRU] (Standby-through)	<p>Μπορείτε να ρυθμίσετε τη λειτουργία εξοικονόμησης ενέργειας της λειτουργίας HDMI standby-through.</p> <ul style="list-style-type: none"> <li>• [AUTO]: Εξάγει σήματα από την υποδοχή HDMI OUT του συστήματος σε κατάσταση αναμονής ανάλογα με την κατάσταση της τηλεόρασης. Η ρύθμιση αυτή εξοικονομεί ενέργεια στην κατάσταση αναμονής, συγκριτικά με τη ρύθμιση [ON].</li> <li>• [ON]: Παρέχει πάντα σήματα από την υποδοχή HDMI OUT σε κατάσταση αναμονής. Εάν είναι συνδεδεμένη οποιαδήποτε τηλεόραση εκτός της «BRAVIA», χρησιμοποιήστε το σύστημα με τη ρύθμιση [ON].</li> </ul> <p><b>Σημείωση</b></p> <ul style="list-style-type: none"> <li>• Αυτό το στοιχείο εμφανίζεται μόνο όταν το [CTRL] έχει τεθεί στο [ON].</li> </ul>
	[ARC] (Audio Return Channel)	<p>Θέστε αυτό το στοιχείο για να ακούσετε ψηφιακό ήχο από τηλεόραση συμβατή με την τεχνολογία Audio Return Channel (ARC) που είναι συνδεδεμένη χρησιμοποιώντας καλώδιο Υψηλής Ταχύτητας HDMI.</p> <ul style="list-style-type: none"> <li>• [ON]: Ενεργοποιεί τη λειτουργία ARC.</li> <li>• [OFF]: Απενεργοποιεί τη λειτουργία ARC.</li> </ul> <p><b>Σημείωση</b></p> <ul style="list-style-type: none"> <li>• Αυτό το στοιχείο εμφανίζεται μόνο όταν το [CTRL] έχει τεθεί στο [ON].</li> </ul>
[SET BT] (Θέστε το BLUETOOTH)	[BT PWR] (ισχύς BLUETOOTH)	<p>Ενεργοποιεί ή απενεργοποιεί τη λειτουργία BLUETOOTH αυτού του συστήματος.</p> <ul style="list-style-type: none"> <li>• [ON]: Ενεργοποιεί τη λειτουργία BLUETOOTH.</li> <li>• [OFF]: Απενεργοποιεί τη λειτουργία BLUETOOTH.</li> </ul> <p><b>Σημείωση</b></p> <ul style="list-style-type: none"> <li>• Εάν αλλάζετε τη ρύθμιση στο [OFF], η λειτουργία BLUETOOTH απενεργοποιείται.</li> </ul>

Στοιχεία μενού		Λειτουργία
<b>[SET BT]</b> <b>(Θέστε το</b> <b>BLUETOOTH)</b>	[BT.STBY] (BLUETOOTH σε αναμονή)	Όταν το σύστημα έχει πληροφορίες σύζευξης, το σύστημα είναι σε κατάσταση αναμονής του BLUETOOTH, ακόμα και όταν είναι ανενεργό. <ul style="list-style-type: none"> <li>• [ON]: Η κατάσταση αναμονής BLUETOOTH είναι ενεργή.</li> <li>• [OFF]: Η κατάσταση αναμονής BLUETOOTH είναι ανενεργή.</li> </ul> <p><b>Σημείωση</b></p> <ul style="list-style-type: none"> <li>• Εάν το σύστημα δεν διαθέτει πληροφορίες σύζευξης, δεν μπορείτε να το θέσετε σε κατάσταση αναμονής BLUETOOTH.</li> </ul>
	[AAC] (Advanced audio coding)	Μπορείτε να ρυθμίσετε εάν το σύστημα θα χρησιμοποιεί ή όχι το AAC μέσω BLUETOOTH. <ul style="list-style-type: none"> <li>• [ON]: Το σύστημα χρησιμοποιεί το AAC μέσω BLUETOOTH.</li> <li>• [OFF]: Το σύστημα δεν το χρησιμοποιεί.</li> </ul> <p><b>Σημείωση</b></p> <ul style="list-style-type: none"> <li>• Εάν αλλάξετε τη ρύθμιση όταν το σύστημα είναι συνδεδεμένο με συσκευή BLUETOOTH, το σύστημα θα αποσυνδεθεί από τη συσκευή.</li> </ul>
<b>[SYSTEM]</b> <b>(Σύστημα)</b>	[A. STBY] (Auto standby)	Μπορείτε να μειώσετε την κατανάλωση ισχύος. Το σύστημα εισέρχεται σε κατάσταση αναμονής αυτόματα όταν δεν πραγματοποιείτε κανέναν χειρισμό σε αυτό για περίπου 20 λεπτά και το σύστημα δεν λαμβάνει σήμα εισόδου. <ul style="list-style-type: none"> <li>• [ON]: Ενεργοποιεί τη λειτουργία αυτόματης αναμονής.</li> <li>• [OFF]: Απενεργοποιεί τη λειτουργία.</li> </ul>
	[VER] (Έκδοση)	Τα στοιχεία της έκδοσης του τρέχοντος υλικολογισμικού εμφανίζονται στην οθόνη ενδείξεων της πρόσφυσης.
	[SYS.RST] (Επαναφορά συστήματος)	Μπορείτε να επαναφέρετε τα μενού και τις ρυθμίσεις (ηχητικά πεδία κ.λπ.) του συστήματος στην αρχική κατάσταση όταν δεν λειτουργεί σωστά (σελίδα 32).
	[UPDATE]* (Ενημέρωση)	Οι ενημερώσεις θα ανακοινώνονται στη διαδικτυακή τοποθεσία της Sony. Ενημερώστε το σύστημα ακολουθώντας τις οδηγίες στη διαδικτυακή τοποθεσία.
<b>[WS]</b> <b>(Ασύρματος</b> <b>ήχος)</b>	[LINK]	Μπορείτε να συνδέσετε το ασύρματο σύστημα ήχου ξανά (σελίδα 25).
	[RF CHK] (Έλεγχος RF)	Μπορείτε να ελέγξετε εάν το ασύρματο σύστημα ήχου του συστήματος μπορεί να επικοινωνήσει ή όχι. <ul style="list-style-type: none"> <li>• [OK]: Το ασύρματο σύστημα ήχου λειτουργεί.</li> <li>• [NG]: Το ασύρματο σύστημα ήχου δεν λειτουργεί.</li> </ul>

\* Μόνο HT-CT780

### Με χρήση της λειτουργίας Control for HDMI

Χρησιμοποιώντας τη λειτουργία Control for HDMI και συνδέοντας μια συσκευή που είναι συμβατή με τη λειτουργία Control for HDMI μέσω καλωδίου HDMI (τύπου υψηλής ταχύτητας), ο χειρισμός απλοποιείται ως προς τις ακόλουθες δυνατότητες. Η λειτουργία Control for HDMI ενεργοποιείται θέτοντας το [CTRL (Control for HDMI)] στο [ON] (σελίδα 17). Η προεπιλεγμένη ρύθμιση είναι [ON].

Το Control for HDMI είναι ένα πρότυπο λειτουργίας αμοιβαίου ελέγχου που χρησιμοποιείται από το HDMI CEC (Consumer Electronics Control) για το HDMI (High-Definition Multimedia Interface).

#### Απενεργοποίηση συστήματος

Όταν απενεργοποιείτε την τηλεόραση, το σύστημα και η συνδεδεμένη συσκευή θα απενεργοποιηθούν αυτόματα.

#### Έλεγχος ήχου συστήματος

Εάν ενεργοποιήσετε το σύστημα ενώ παρακολουθείτε τηλεόραση, ο ήχος της τηλεόρασης θα εξέρχεται αυτόματα από τα ηχεία του συστήματος. Η ένταση του ήχου του συστήματος θα προσαρμοστεί όταν προσαρμόζετε την ένταση ήχου χρησιμοποιώντας το τηλεχειριστήριο της τηλεόρασης. Εάν ο ήχος της τηλεόρασης εξερχόταν από τα ηχεία του συστήματος την τελευταία φορά που

παρακολουθήσατε τηλεόραση, το σύστημα θα ενεργοποιηθεί αυτόματα, όταν ενεργοποιησετε ξανά την τηλεόραση.

#### Audio Return Channel (ARC)

Εάν η τηλεόραση είναι συμβατή με την τεχνολογία Audio Return Channel (ARC), μια σύνδεση καλωδίου HDMI θα σας επιτρέψει να ακούσετε τον ήχο τηλεόρασης από τα ηχεία του συστήματος.

Η λειτουργία ARC ενεργοποιείται θέτοντας το [ARC (Audio return channel)] στο [ON] (σελίδα 17). Η προεπιλεγμένη ρύθμιση είναι [ON].

#### Αναπαραγωγή με το πάτημα ενός κουμπιού

Όταν ενεργοποιείτε τη συσκευή (συσκευή αναπαραγωγής Blu-ray Disc, «PlayStation»4», κ.λπ.) που είναι συνδεδεμένη στο σύστημα με ένα καλώδιο HDMI υψηλής ταχύτητας, η συνδεδεμένη τηλεόραση ενεργοποιείται αυτόματα και το σήμα εισόδου του συστήματος αλλάζει στην κατάλληλη είσοδο HDMI.

#### Έλεγχος οικιακού κινηματογράφου

Εάν μια τηλεόραση συμβατή με τη λειτουργία Home Theatre Control είναι συνδεδεμένη στο σύστημα, εμφανίζεται το μενού συστήματος στη συνδεδεμένη τηλεόραση. Μπορείτε να αλλάξετε μια είσοδο του συστήματος ή να αλλάξετε ηχητικά πεδία χρησιμοποιώντας το τηλεχειριστήριο της τηλεόρασης σας. Μπορείτε επίσης να ρυθμίσετε τις ρυθμίσεις του επιπέδου φωνής, έντασης ήχου υπογούφερ, πρίμων, μπάσων, λειτουργίας νυχτερινής λήψης, Dual Mono ή A/V Sync. Για να χρησιμοποιήσετε τη λειτουργία Home Theatre Control, η τηλεόρασή σας πρέπει να μπορεί να έχει πρόσβαση σε ευρυζωνική σύνδεση.

## Σημειώσεις

- Οι ανωτέρω δυνατότητες ενδέχεται να μη λειτουργούν με ορισμένες συσκευές.
- Ανάλογα με τις ρυθμίσεις της συνδεδεμένης συσκευής, η λειτουργία Control for HDMI ενδέχεται να μη λειτουργεί σωστά. Ανατρέξτε στις οδηγίες χρήσης της συσκευής.

## Χρήση δυνατοτήτων «BRAVIA» Sync

Οι γνήσιες λειτουργίες Sony που παρουσιάζονται ακολούθως μπορούν να χρησιμοποιηθούν και με προϊόντα που είναι συμβατά με το «BRAVIA» Sync.

### Εξοικονόμηση ενέργειας

Εάν μια τηλεόραση συμβατή με το «BRAVIA» Sync είναι συνδεδεμένη με το σύστημα, η κατανάλωση ισχύος θα μειωθεί στην κατάσταση αναμονής διακόπτοντας τη μετάδοση σήματος HDMI, όταν η τηλεόραση είναι απενεργοποιημένη με τη λειτουργία HDMI standby-through\* του συστήματος ρυθμισμένη στο [AUTO] (σελίδα 17). Η προεπιλεγμένη ρύθμιση είναι [AUTO].

Εάν είναι συνδεδεμένη οποιαδήποτε τηλεόραση εκτός της «BRAVIA», θέστε το στοιχείο στο [ON] (σελίδα 17).

\* Η λειτουργία HDMI standby-through χρησιμοποιείται για να εξαχθούν τα σήματα από την υποδοχή HDMI OUT αυτού του συστήματος, ακόμα κι εάν είναι σε κατάσταση αναμονής.

### Σημειώσεις σχετικά με τις συνδέσεις HDMI

- Χρησιμοποιήστε καλώδιο HDMI υψηλής ταχύτητας. Εάν χρησιμοποιείτε Κανονικό καλώδιο HDMI, 1080p, Deep Color, 3D και 4K το περιεχόμενο ενδέχεται να μην εμφανίζεται σωστά.
- Χρησιμοποιήστε πιστοποιημένο καλώδιο HDMI. Χρησιμοποιήστε καλώδιο Sony Υψηλής Ταχύτητας HDMI με το λογότυπο του τύπου του καλωδίου.
- Δεν συνιστάται η χρήση καλωδίου μετατροπής HDMI-DVI.

- Βεβαιωθείτε ότι η ρύθμιση της συνδεδεμένης συσκευής είναι σωστή, εάν η ποιότητα της εικόνας είναι κακή ή εάν δεν παρέχεται ήχος από τη συνδεδεμένη συσκευή μέσω του καλωδίου HDMI.
- Τα σήματα ήχου (συχνότητα δειγματοληψίας, μήκος bit κ.λπ.) που μεταδίδονται από μια υποδοχή HDMI ενδέχεται να καταστέλλονται από το συνδεδεμένο εξοπλισμό.
- Ο ήχος ενδέχεται να διακόπτεται όταν αλλάζετε τη συχνότητα δειγματοληψίας ή τον αριθμό των καναλιών των σημάτων εξόδου ήχου από τον εξοπλισμό αναπαραγωγής.
- Εάν η συνδεδεμένη συσκευή δεν είναι συμβατή με την τεχνολογία προστασίας πνευματικής ιδιοκτησίας (HDCP), η εικόνα ή/και ο ήχος από την υποδοχή HDMI OUT αυτού του συστήματος μπορεί να είναι παραμορφωμένος ή να μην παράγεται καθόλου. Σε τέτοια περίπτωση, ελέγξτε τα τεχνικά χαρακτηριστικά της συνδεδεμένης συσκευής.
- Όταν είναι επιλεγμένο το «TV» ως η πηγή εισόδου του συστήματος, σήματα βίντεο μέσω μίας από τις υποδοχές HDMI IN 1/2/3 που επιλέχτηκαν την τελευταία φορά παρέχονται από την υποδοχή HDMI OUT.
- Το σύστημα αυτό υποστηρίζει μετάδοση Deep Color, «x.v.Colour», 3D και 4K.
- Για να απολαύσετε περιεχόμενο 3D, συνδέστε μια τηλεόραση συμβατή με 3D και συσκευή βίντεο (συσκευή αναπαραγωγής Blu-ray Disc, «PlayStation®4» κ.λπ.) στο σύστημα χρησιμοποιώντας καλώδια Υψηλής Ταχύτητας HDMI, φορέστε γυαλιά 3D κι, έπειτα, αναπαραγάγετε έναν συμβατό με 3D δίσκο Blu-ray Disc κ.λπ.
- Για να απολαύσετε περιεχόμενο 4K, η τηλεόραση και οι συσκευές αναπαραγωγής που είναι συνδεδεμένες στο σύστημα πρέπει να είναι συμβατές με το περιεχόμενο 4K.

---

## Χρήση της λειτουργίας parental lock

Κουμπιά στη Ράβδο ηχείο, εκτός από το κουμπί I/⏻ (ενεργό/σε αναμονή), θα είναι απενεργοποιημένα.

**Πατήστε το INPUT στη Ράβδο ηχείο για περίπου 5 δευτερόλεπτα όταν το σύστημα είναι ενεργοποιημένο.**

Εμφανίζεται το [LOCKED] στην οθόνη. Για να ακυρώσετε τη λειτουργία parental lock, πατήστε το INPUT ξανά για περίπου 5 δευτερόλεπτα για να εμφανιστεί το [UNLOCK].

---

## Εξοικονόμηση ενέργειας σε κατάσταση αναμονής

Ελέγξτε ότι έχετε κάνει τις ακόλουθες ρυθμίσεις:

- Το [CTRL] στο [HDMI] έχει τεθεί στο [OFF] (σελίδα 17).
- [S. THRU] στο [HDMI] στο [AUTO] (σελίδα 17).

## Στερέωση της Ράβδου ηχείο σε τοίχο

Μπορείτε να στερεώσετε τη Ράβδο ηχείο σε τοίχο.

### Σημειώσεις

- Προετοιμάστε βίδες (δεν παρέχονται) κατάλληλες για τα υλικά του τοίχου και την αντοχή του. Επειδή οι τοίχοι από γυψοσανίδα είναι ιδιαίτερα εύθραυστοι, προσαρμόστε τις βίδες σε δύο ούπα σε μια δοκό. Τοποθετήστε τη Ράβδο ηχείο οριζόντια, κρεμάστε από τις βίδες στα ούπα σε ένα επίπεδο τμήμα του τοίχου.
- Φροντίστε να αναθέσετε την εγκατάσταση σε αντιπροσώπους της Sony ή εγκεκριμένους εργολάβους και δώστε ιδιαίτερη προσοχή σε θέματα ασφαλείας κατά την εγκατάσταση.
- Η Sony δεν θα φέρει καμία ευθύνη για ατυχήματα ή βλάβες που οφείλονται σε ακατάλληλη εγκατάσταση, σε ανεπαρκή αντοχή του τοίχου, εσφαλμένη τοποθέτηση των βιδών ή φυσικές καταστροφές κ.λπ.

- 1 Στερεώστε τους παρεχόμενους βραχίονες για επιτοίχια τοποθέτηση στις οπές στερέωσης του βραχίονα στο κάτω μέρος της Ράβδου ηχείο με τις παρεχόμενες βίδες, έτσι ώστε η επιφάνεια κάθε βραχίονα επιτοίχιας τοποθέτησης να είναι όπως φαίνεται στην εικόνα.

Στερεώστε τους δύο βραχίονες επιτοίχιας τοποθέτησης στις αριστερές και δεξιές οπές στερέωσης στην κάτω πλευρά της Ράβδου ηχείο.

Ενδεικτικό παράδειγμα: HT-CT780

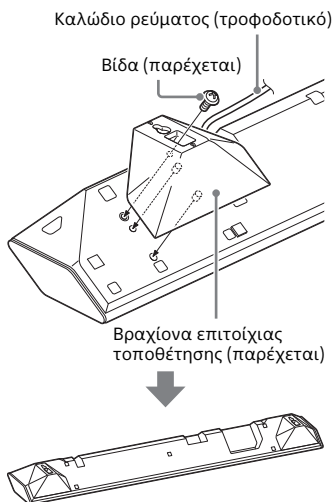

- 2** Προετοιμάστε κατάλληλες βίδες (δεν παρέχονται) για τις οπές στους βραχίονες.

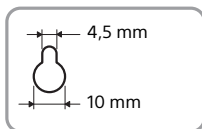
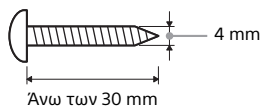

Οπή στον βραχίονα

- 3** Σφίξτε τις βίδες σε 2 ούπα στον τοίχο.

Οι βίδες θα πρέπει να προεξέχουν κατά 5 mm έως 6 mm.

777,5 mm (HT-CT380/CT381)  
876 mm (HT-CT780)

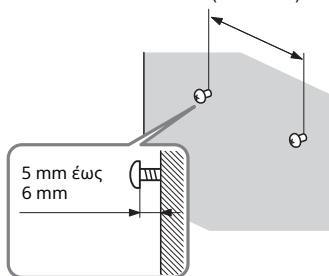

- 4** Κρεμάστε τη Ράβδο ηχείο στις βίδες.

Ευθυγραμμίστε τις οπές στους βραχίονες με τις βίδες, έπειτα κρεμάστε τη Ράβδο ηχείο στις δύο βίδες.

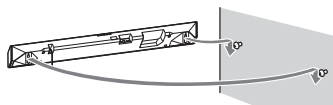

## Τοποθέτηση του υπογούφερ οριζοντίως (μόνο HT-CT380/CT381)

Τοποθετήστε το υπογούφερ στη δεξιά πλευρά με το λογότυπο «SONY» στραμμένο προς τα εμπρός.

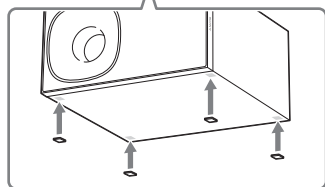
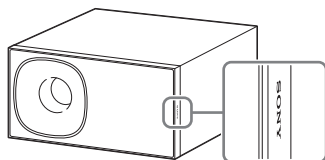

Τοποθετήστε τα παρεχόμενα πέλματα των ηχείων.



## Σύνδεση του συστήματος (Συνδέστε στο υπογούφερ)

Ρυθμίστε ξανά την ασύρματη σύνδεση του υπογούφερ.

- 1 Πατήστε το MENU.**
- 2 Επιλέξτε το [WS] με το  $\uparrow$   $\downarrow$  (επιλογή), έπειτα πατήστε το ENTER.**
- 3 Επιλέξτε το [LINK] με το  $\uparrow$   $\downarrow$  (επιλογή), έπειτα πατήστε το ENTER.**
- 4 Όταν εμφανίζεται το [START] στην οθόνη, πατήστε το ENTER.**

Εμφανίζεται το [SEARCH] και η Ράβδος ηχείο αναζητά μια συσκευή που μπορεί να χρησιμοποιηθεί με Link. Συνεχίστε στο επόμενο βήμα μέσα σε 1 λεπτό. Για να διακόψετε τη λειτουργία Link ενώ αναζητάτε μια συσκευή, πατήστε το BACK.
- 5 Πατήστε το LINK στο υπογούφερ.**

Η ενδεικτική λυχνία ενεργό/σε αναμονή στο υπογούφερ ανάβει πράσινο. Το [OK] εμφανίζεται στην οθόνη ενδείξεων της Ράβδου ηχείο. Εάν εμφανιστεί το [FAILED], ελέγξτε για να διασφαλίσετε ότι το υπογούφερ είναι ενεργό κι εκτελέστε τη διαδικασία ξανά από το βήμα 1.
- 6 Πατήστε το MENU.**

Το μενού απενεργοποιείται.

# Προφυλάξεις

## Ασφάλεια

- Εάν οποιοδήποτε στερεό αντικείμενο ή υγρό εισέλθει στο εσωτερικό του συστήματος, αποσυνδέστε το σύστημα από το ρεύμα και ζητήστε από εξειδικευμένο προσωπικό να το ελέγξει, πριν να το θέσετε ξανά σε λειτουργία.
- Μην κρεμάετε από τη Ράβδο ηχείο και το υπογούφερ, καθώς μπορεί να πέσετε και να χτυπήσετε ή να προκαλέσετε ζημιά στο σύστημα.

## Σχετικά με τις πηγές τροφοδοσίας

- Πριν θέσετε σε λειτουργία το σύστημα, ελέγξτε εάν η τάση λειτουργίας είναι ίδια με την τάση της εταιρείας ηλεκτροδότησης της περιοχής σας. Η τάση λειτουργίας αναφέρεται στην πινακίδα στοιχείων στην κάτω πλευρά της Ράβδου ηχείου.
- Εάν δεν πρόκειται να χρησιμοποιήσετε το σύστημα για μεγάλο χρονικό διάστημα, φροντίστε να το αποσυνδέσετε από την πρίζα (δίκτυο ρεύματος). Για να αποσυνδέσετε το καλώδιο ρεύματος (καλώδιο σύνδεσης με το δίκτυο ρεύματος), κρατήστε το σταθερά από το φις. Μην τραβάτε ποτέ το καλώδιο.
- Ο ένας πεπλατυσμένος ακροδέκτης του φις είναι ευρύτερος από τον άλλο για λόγους ασφαλείας και εφαρμόζει στην πρίζα (δίκτυο ρεύματος) μόνο κατά έναν τρόπο. Εάν δεν μπορείτε να εισαγάγετε πλήρως το φις στην πρίζα, επικοινωνήστε με τον αντιπρόσωπο στην περιοχή σας.
- Η αλλαγή του καλωδίου ρεύματος (καλώδιο σύνδεσης με το δίκτυο ρεύματος) πρέπει να εκτελείται μόνο σε εξουσιοδοτημένο κατάστημα σέρβις.

## Σχετικά με τη συσσώρευση θερμότητας

Παρά το γεγονός ότι το σύστημα θερμαίνεται κατά τη διάρκεια της λειτουργίας, αυτό δεν αποτελεί βλάβη. Εάν χρησιμοποιείτε συνεχώς αυτό το σύστημα σε υψηλή ένταση ήχου, η θερμοκρασία του συστήματος στην πίσω και κάτω πλευρά αυξάνεται σημαντικά. Για την αποφυγή πρόκλησης εγκαύματος, μην αγγίζετε το σύστημα.

## Σχετικά με την τοποθέτηση

- Τοποθετήστε το σύστημα σε θέση με επαρκή αερισμό για να αποφύγετε τη συσσώρευση θερμότητας και να αυξήσετε τη διάρκεια ζωής του συστήματος.
- Μην τοποθετείτε το σύστημα κοντά σε πηγές θερμότητας ή σε θέσεις όπου εκτίθεται στο άμεσο ηλιακό φως, σε υπερβολική σκόνη ή μηχανικούς κραδασμούς.
- Μην τοποθετείτε οποιαδήποτε αντικείμενα στην πίσω πλευρά της Ράβδου ηχείου και του υπογούφερ, τα οποία ενδεχομένως παρεμποδίζουν τις θυρίδες αερισμού, προκαλώντας δυσλειτουργίες.
- Εάν το σύστημα χρησιμοποιείται σε συνδυασμό με μια τηλεόραση, VCR ή κασετόφωνο, ενδέχεται να παρουσιαστεί θόρυβος και αλλοίωση της ποιότητας της εικόνας. Σε τέτοια περίπτωση, τοποθετήστε το σύστημα μακριά από την τηλεόραση, το VCR ή το κασετόφωνο.
- Θα πρέπει να είστε προσεκτικοί κατά την τοποθέτηση του συστήματος σε επιφάνεια στην οποία έχει εφαρμοστεί ειδική κατεργασία (με κερί, λάδι, γυαλιστικά προϊόντα κ.λπ.), καθώς ενδέχεται να παρουσιαστούν λεκέδες ή αποχρωματισμός της επιφάνειας.
- Προσπαθήστε να αποφύγετε τυχόν πιθανές ζημιές από τις γωνίες της Ράβδου ηχείου και του υπογούφερ.
- Κρατήστε 3 cm ή μεγαλύτερη απόσταση κάτω από τη Ράβδο ηχείο όταν την κρεμάτε σε τοίχο.

## Λειτουργία

Πριν συνδέσετε άλλον εξοπλισμό, φροντίστε να απενεργοποιήσετε και να αποσυνδέσετε το σύστημα από την πρίζα.

### Εάν παρατηρήσετε παραμόρφωση χρωμάτων σε παρακείμενη οθόνη τηλεόρασης.

Σε ορισμένους τύπους τηλεοράσεων μπορεί να εμφανιστεί παραμόρφωση των χρωμάτων.

- Αν παρατηρηθεί παραμόρφωση των χρωμάτων...  
Απενεργοποιήστε την τηλεόραση και ενεργοποιήστε την έπειτα από 15 έως 30 λεπτά.
- Αν παρατηρηθεί ξανά παραμόρφωση των χρωμάτων...  
Τοποθετήστε το σύστημα ακόμα πιο μακριά από την τηλεόραση.

### Καθαρισμός

Καθαρίστε το σύστημα με ένα μαλακό, στεγνό πανί. Μη χρησιμοποιείτε σκληρά σφουγγάρια, λειαντικές σκόνες ή διαλύτες, όπως οινόπνευμα ή βενζίνη.

Εάν έχετε απορίες ή αντιμετωπίζετε προβλήματα με το σύστημα, επικοινωνήστε με τον πλησιέστερο αντιπρόσωπο της Sony.

## Αντιμετώπιση προβλημάτων

Αν αντιμετωπίσετε οποιαδήποτε από τις παρακάτω δυσκολίες κατά τη χρήση του συστήματος, χρησιμοποιήστε αυτόν τον οδηγό αντιμετώπισης προβλημάτων για να προσπαθήσετε να επιλύσετε το πρόβλημα, πριν ζητήσετε επισκευή. Εάν το πρόβλημα δεν επιλυθεί, επικοινωνήστε με τον πλησιέστερο αντιπρόσωπο της Sony.

## Γενικά

**Η ισχύς δεν ενεργοποιείται.**

- Ελέγξτε αν έχει συνδεθεί σωστά το καλώδιο ρεύματος (καλώδιο σύνδεσης με το δίκτυο ρεύματος).

**Το σύστημα δεν λειτουργεί κανονικά.**

- Αποσυνδέστε το καλώδιο ρεύματος (τροφοδοτικό) από την πρίζα στον τοίχο, έπειτα επανασυνδέστε μετά από αρκετά λεπτά.

**Το σύστημα**

**απενεργοποιείται αυτόματα.**

- Η λειτουργία αυτόματης αναμονής λειτουργεί. Θέστε το [A. STBY] στο [SYSTEM] στο [OFF] (σελίδα 18).

## Ήχος

**Δεν εκπέμπεται ήχος τηλεόρασης από το σύστημα.**

- Πατήστε επαναλαμβανόμενα το κουμπί INPUT στο τηλεχειριστήριο για να εμφανιστεί το [TV] στην οθόνη (ανατρέξτε στον παρεχόμενο Οδηγό εκκίνησης).
- Ενεργοποιήστε πρώτα την τηλεόραση, έπειτα ενεργοποιήστε το σύστημα. Θέστε τη ρύθμιση ηχείων της τηλεόρασης (BRAVIA) στο Ηχοσύστημα. Ανατρέξτε στις οδηγίες χρήσης της τηλεόρασης για τη ρύθμιση της τηλεόρασης.
- Ελέγξτε τη σύνδεση του καλωδίου HDMI, του οπτικού ψηφιακού καλωδίου ή του καλωδίου ήχου που είναι συνδεδεμένο στο σύστημα και την τηλεόραση (ανατρέξτε στον παρεχόμενο Οδηγό εκκίνησης).
- Αυξήστε την ένταση ήχου στην τηλεόραση ή ακυρώστε τη σίγαση.

- Όταν μια τηλεόραση συμβατή με την τεχνολογία Audio Return Channel (ARC) συνδέεται με ένα καλώδιο HDMI, φροντίστε ώστε το καλώδιο να συνδέεται στην είσοδο HDMI (ARC) της τηλεόρασης. Εάν ο ήχος ακόμα δεν ακούγεται ή διακόπτεται, συνδέστε το παρεχόμενο οπτικό ψηφιακό καλώδιο και θέστε το [ARC] στο [OFF] στο μενού (σελίδα 17). (Ανατρέξτε στον παρεχόμενο Οδηγό εκκίνησης αναφορικά με τη σύνδεση.)
- Εάν η τηλεόραση δεν είναι συμβατή με την τεχνολογία Audio Return Channel (ARC), συνδέστε το οπτικό ψηφιακό καλώδιο. Ο ήχος της τηλεόρασης δεν παρέχεται μέσω σύνδεσης HDMI (ανατρέξτε στον παρεχόμενο Οδηγό εκκίνησης).
- Εάν δεν παρέχεται ήχος από μια οπτική ψηφιακή υποδοχή εξόδου ή η τηλεόραση δεν έχει οπτική ψηφιακή υποδοχή εξόδου, συνδέστε τον αποκωδικοποιητή καλωδιακής ή το δορυφορικό δέκτη απευθείας στην υποδοχή DIGITAL IN (τηλεόραση) του συστήματος.



#### **Ο ήχος εκπέμπεται και από το σύστημα και από την τηλεόραση.**

- Απενεργοποιήστε τον ήχο της τηλεόρασης.

#### **Ο ήχος της τηλεόρασης από αυτό το σύστημα καθυστερεί σε σχέση με την εικόνα.**

- Εάν το [SYNC] έχει τεθεί στο [ON], θέστε το στο [OFF] (σελίδα 16).
- Όταν παρακολουθείτε ταινίες, ενδέχεται να ακούτε τον ήχο ελαφρώς καθυστερημένα σε σχέση με την εικόνα.

#### **Από τη Ράβδο ηχείο δεν εκπέμπεται ήχος ή ακούγεται ήχος πολύ χαμηλής στάθμης της συσκευής που είναι συνδεδεμένη στη Ράβδο ηχείο.**

- Πατήστε το κουμπί  (ένταση ήχου) + στο τηλεχειριστήριο κι ελέγξτε την ένταση ήχου (σελίδα 33).
- Πατήστε το  (σίγαση) ή το κουμπί  (ένταση ήχου) + στο τηλεχειριστήριο για να ακυρώσετε τη λειτουργία σίγασης (σελίδα 33).
- Βεβαιωθείτε ότι η πηγή εισόδου έχει επιλεγεί σωστά. Πρέπει να δοκιμάσετε άλλες πηγές εισόδου πατώντας το κουμπί INPUT στο τηλεχειριστήριο αρκετές φορές (σελίδα 7).
- Ελέγξτε εάν όλα τα καλώδια του συστήματος και της συνδεδεμένης συσκευής έχουν εισαχθεί καλά.

#### **Δεν παράγεται ήχος ή παράγεται ήχος μόνο πολύ χαμηλής έντασης από το υπογούφερ.**

- Πατήστε το κουμπί SW  (ένταση ήχου υπογούφερ) + στο τηλεχειριστήριο για να αυξήσετε την ένταση ήχου του υπογούφερ (σελίδα 33).
- Φροντίστε ότι η ενδεικτική λυχνία ενεργό/σε αναμονή του υπογούφερ ανάβει πράσινο. Εάν όχι, ανατρέξτε στη ενότητα «Δεν παράγεται ήχος από το υπογούφερ.» στο «Ασύρματος ήχος υπογούφερ» (σελίδα 30).
- Το υπογούφερ αναπαράγει τον ήχο των μπάσων. Σε περίπτωση πηγών εισόδου που περιέχουν πολύ λίγα στοιχεία ήχου μπάσων (π.χ. μια τηλεοπτική εκπομπή), ο ήχος από το υπογούφερ ενδέχεται να ακούγεται δύσκολα.
- Όταν αναπαράγετε περιεχόμενο συμβατό με την τεχνολογία προστασίας πνευματικής ιδιοκτησίας (HDCP), δεν παράγεται από το υπογούφερ.

## Δεν επιτυγχάνεται εφέ ήχου surround.

- Ανάλογα με το σήμα εισόδου και τη ρύθμιση του ηχητικού πεδίου, η επεξεργασία του ήχου surround ενδέχεται να μη λειτουργεί αποτελεσματικά. Ο ήχος surround ενδέχεται να είναι χαμηλός, ανάλογα με το πρόγραμμα ή το δίσκο.
- Για την αναπαραγωγή πολυκάναλου ήχου, ελέγξτε τη ρύθμιση εξόδου ψηφιακού ήχου στη συσκευή που είναι συνδεδεμένη με το σύστημα. Για λεπτομέρειες, ανατρέξτε στις οδηγίες χρήσης που παρέχονται με τη συνδεδεμένη συσκευή.

## Συσκευή BLUETOOTH

Η σύνδεση BLUETOOTH δεν μπορεί να ολοκληρωθεί.

- Βεβαιωθείτε ότι η ενδεικτική λυχνία BLUETOOTH (μπλε) είναι αναμμένη (σελίδα 33).

Κατάσταση συστήματος	Ενδεικτική λυχνία BLUETOOTH (μπλε)
Κατά τη σύζευξη BLUETOOTH	Αναβοσβήνει γρήγορα
Το σύστημα επιχειρεί να συνδεθεί με μια συσκευή BLUETOOTH	Αναβοσβήνει
Το σύστημα έχει εδραιώσει σύνδεση με μια συσκευή BLUETOOTH	Αναμμένη
Το σύστημα σε κατάσταση αναμονής BLUETOOTH (όταν το σύστημα είναι ανενεργό)	Σβηστή

- Φροντίστε η συσκευή BLUETOOTH που θέλετε να συνδέσετε να είναι ενεργή και η λειτουργία BLUETOOTH ενεργοποιημένη.
- Τοποθετήστε αυτό το σύστημα και τη συσκευή BLUETOOTH πιο κοντά τη μία στην άλλη.
- Κάντε σύζευξη αυτού του συστήματος και της συσκευής BLUETOOTH ξανά. Μπορεί να χρειαστεί να ακυρώσετε τη σύζευξη με αυτό το σύστημα χρησιμοποιώντας πρώτα τη συσκευή BLUETOOTH.
- Εάν το [BT PWR] του συστήματος έχει τεθεί στο [OFF], θέστε το στο [ON] (σελίδα 17).

Η σύζευξη δεν μπορεί να επιτευχθεί.

- Τοποθετήστε αυτό το σύστημα και τη συσκευή BLUETOOTH πιο κοντά τη μία στην άλλη (σελίδα 7).
- Βεβαιωθείτε ότι αυτό το σύστημα δεν λαμβάνει παρεμβολές από συσκευή ασύρματου δικτύου LAN, άλλες ασύρματες συσκευές 2,4 GHz ή φούρνος μικροκυμάτων. Εάν υπάρχει κοντά συσκευή που παράγει ηλεκτρομαγνητική ακτινοβολία, μετακινήστε τη συσκευή μακριά από το σύστημα.

Δεν παράγεται ήχος από τη συνδεδεμένη συσκευή BLUETOOTH.

- Βεβαιωθείτε ότι η ενδεικτική λυχνία BLUETOOTH (μπλε) είναι αναμμένη (σελίδα 33).
- Τοποθετήστε αυτό το σύστημα και τη συσκευή BLUETOOTH πιο κοντά τη μία στην άλλη.
- Εάν υπάρχει κοντά συσκευή που παράγει ηλεκτρομαγνητική ακτινοβολία, όπως συσκευή ασύρματου δικτύου LAN, άλλες συσκευές BLUETOOTH ή φούρνος μικροκυμάτων, μετακινήστε τη συσκευή μακριά από αυτό το σύστημα.

- Απομακρύνετε τυχόν εμπόδια ανάμεσα σε αυτό το σύστημα και τη συσκευή BLUETOOTH ή απομακρύνετε αυτό το σύστημα από το εμπόδιο.
- Αλλάξτε τη θέση της συνδεδεμένης συσκευής BLUETOOTH.
- Δοκιμάστε να αλλάξετε την ασύρματη συχνότητα του δρομολογητή Wi-Fi, υπολογιστή κ.λπ. στη ζώνη συχνοτήτων των 5 GHz.
- Αυξήστε την ένταση ήχου στη συνδεδεμένη συσκευή BLUETOOTH.

**Ο ήχος δεν συγχρονίζεται με την εικόνα.**

- Όταν παρακολουθείτε ταινίες, ενδέχεται να ακούτε τον ήχο ελαφρώς καθυστερημένα σε σχέση με την εικόνα.

## Ασύρματος ήχος υπογούφερ

**Δεν παράγεται ήχος από το υπογούφερ.**

- Ελέγξτε αν έχει συνδεθεί καλά το καλώδιο ρεύματος (καλώδιο σύνδεσης με το δίκτυο ρεύματος) του υπογούφερ.
- Η ενδεικτική λυχνία ενεργό/σε αναμονή δεν ανάβει.
  - Ελέγξτε αν έχει συνδεθεί καλά το καλώδιο ρεύματος (καλώδιο σύνδεσης με το δίκτυο ρεύματος) του υπογούφερ.
  - Πατήστε το κουμπί I/⏻ (ενεργό/σε αναμονή) του υπογούφερ για να το ενεργοποιήσετε.
- Η ενδεικτική λυχνία ενεργό/σε αναμονή αναβοσβήνει αργά πράσινο ή ανάβει κόκκινο.

- Μετακινήστε το υπογούφερ σε μια θέση κοντά στη Ράβδο ηχείο, έτσι ώστε η ενδεικτική λυχνία ενεργό/σε αναμονή να ανάβει πράσινο.
- Ακολουθήστε τα βήματα στο «Σύνδεση του συστήματος (Συνδέστε στο υπογούφερ)» (σελίδα 25).
- Ελέγξτε την κατάσταση επικοινωνίας του ασύρματου συστήματος ήχου με το [RF CHK] του μενού του ενισχυτή (σελίδα 18).
- Η ενδεικτική λυχνία ενεργό/σε αναμονή αναβοσβήνει γρήγορα πράσινο.
  - Επικοινωνήστε με τον πλησιέστερο αντιπρόσωπο της Sony.
- Η ενδεικτική λυχνία ενεργό/σε αναμονή αναβοσβήνει κόκκινο.
  - Πατήστε το κουμπί I/⏻ (ενεργό/σε αναμονή) του υπογούφερ για να το απενεργοποιήσετε και ελέγξτε εάν οι θυρίδες αερισμού του υπογούφερ είναι φραγμένες ή όχι.
- Το υπογούφερ είναι σχεδιασμένο να αναπαράγει ήχο μπάσων. Όταν η πηγή εισόδου δεν περιέχει πολύ ήχο μπάσων, όπως στην περίπτωση των περισσότερων τηλεοπτικών προγραμμάτων, ο ήχος των μπάσων ενδεχομένως να μην ακούγεται.
- Πατήστε το κουμπί SW ◀ (ένταση ήχου υπογούφερ) + στο τηλεχειριστήριο για να αυξήσετε την ένταση ήχου του υπογούφερ (σελίδα 36).

Ο ήχος κάνει διακοπές ή έχει θόρυβο.

- Εάν υπάρχει κοντά μια συσκευή που παράγει ηλεκτρομαγνητικά κύματα όπως ασύρματο δίκτυο LAN ή φούρνος μικροκυμάτων σε χρήση, τοποθετήστε το σύστημα σε απόσταση.
- Εάν υπάρχει ένα εμπόδιο ανάμεσα στη Ράβδο ηχείο και το υπογούφερ, μετακινήστε ή απομακρύνετε το.
- Τοποθετήστε τη Ράβδο ηχείο και το υπογούφερ όσο πιο κοντά γίνεται.
- Αλλάξτε τη συχνότητα του ασύρματου δικτύου LAN οποιοδήποτε κοντινού δρομολογητή Wi-Fi ή υπολογιστή στη ζώνη των 5 GHz.
- Αλλάξτε την τηλεόραση, τη συσκευή αναπαραγωγής Blu-ray Disc κ.λπ. από το ασύρματο δίκτυο LAN στο ενσύρματο LAN.

## Τηλεχειριστήριο

Το τηλεχειριστήριο δεν λειτουργεί.

- Στρέψτε το τηλεχειριστήριο στο κέντρο της πρόσοψης (αισθητήρας τηλεχειριστηρίου) του συστήματος (σελίδα 33).
- Αφαιρέστε τυχόν εμπόδια στη διαδρομή μεταξύ του τηλεχειριστηρίου και του συστήματος.
- Αντικαταστήστε και τις δύο μπαταρίες στο τηλεχειριστήριο με νέες, εάν είναι αποφορτισμένες.
- Βεβαιωθείτε ότι πατάτε το σωστό πλήκτρο στο τηλεχειριστήριο.

Το τηλεχειριστήριο της τηλεόρασης δεν λειτουργεί.

- Εγκαταστήστε τη Ράβδο ηχείο έτσι ώστε να μην εμποδίζει τον αισθητήρα του τηλεχειριστηρίου της τηλεόρασης.

## Άλλες περιπτώσεις

Η λειτουργία Control for HDMI δεν εκτελείται σωστά.

- Ελέγξτε τη σύνδεση HDMI (ανατρέξτε στον παρεχόμενο Οδηγό εκκίνησης).
- Ρυθμίστε τη λειτουργία Control for HDMI στην τηλεόραση. Ανατρέξτε στις οδηγίες χρήσης που παρέχονται με την τηλεόραση για ρύθμιση της τηλεόρασης.
- Εάν συνδέσετε/αποσυνδέσετε το καλώδιο ρεύματος (καλώδιο σύνδεσης με το δίκτυο ρεύματος), περιμένετε πάνω από 15 δευτερόλεπτα προτού χειριστείτε το σύστημα.
- Βεβαιωθείτε ότι οποιαδήποτε συνδεδεμένη συσκευή είναι συμβατή με το «BRAVIA» Sync.
- Ελέγξτε τις ρυθμίσεις της λειτουργίας Control for HDMI στη συνδεδεμένη συσκευή. Ανατρέξτε στις οδηγίες χρήσης που παρέχονται με τη συνδεδεμένη συσκευή.
- Εάν συνδέσετε την έξοδο ήχου της συσκευής βίντεο με το σύστημα χρησιμοποιώντας άλλο καλώδιο και όχι καλώδιο HDMI, μπορεί να μην ακούγεται ήχος λόγω της λειτουργίας Control for HDMI. Σε τέτοια περίπτωση, θέστε το [CTRL (Control for HDMI)] στο [HDMI] στο [OFF] (σελίδα 17) ή συνδέστε το καλώδιο από την υποδοχή εξόδου ήχου της συσκευής βίντεο απευθείας στην τηλεόραση.
- Ο τύπος και ο αριθμός συσκευών που μπορούν να ελέγχονται από τη δυνατότητα «BRAVIA» Sync περιορίζεται από το πρότυπο HDMI CEC ως εξής:
  - Συσκευές εγγραφής (συσκευή εγγραφής Blu-ray Disc, συσκευή εγγραφής DVD κλπ.): έως 3

- Συσκευές αναπαραγωγής (συσκευή αναπαραγωγής Blu-ray Disc, συσκευή αναπαραγωγής δίσκων DVD, κ.λπ.): έως 3
- Συσκευές σχετικές με τη λειτουργία ραδιοφωνικού δέκτη: έως 4
- Σύστημα ήχου (δέκτης/ ακουστικά): έως 1 (συμπεριλαμβανομένου αυτού του συστήματος)

Καμία εικόνα δεν παράγεται από την τηλεόραση όταν η Ράβδος ηχείο βρίσκεται σε κατάσταση αναμονής.

→ Φροντίστε ώστε το [S. THRU] να έχει τεθεί στο [ON] (σελίδα 17).

Εάν εμφανίζεται το [PTECT (προστασία)] στην οθόνη ενδείξεων της πρόσοψης της Ράβδου ηχείου

→ Πατήστε το κουμπί I/⏻ (ενεργό/ σε αναμονή) στη Ράβδο ηχείο για να απενεργοποιήσετε το σύστημα. Αφού η οθόνη πάψει να αναβοσβήνει, αποσυνδέστε το καλώδιο ρεύματος (καλώδιο σύνδεσης με το δίκτυο ρεύματος), έπειτα ελέγξτε ότι τίποτα δεν φράσσει τις θυρίδες αερισμού της Ράβδου ηχείου.

Η οθόνη ενδείξεων της πρόσοψης της Ράβδου ηχείου δεν ανάβει.

→ Πατήστε το DIMMER για να θέσετε τη φωτεινότητα στο φωτεινό ή σκοτεινό, εάν έχει τεθεί στο ανενεργό (σελίδα 36).

Οι αισθητήρες της τηλεόρασης δεν λειτουργούν κανονικά.

→ Η Ράβδος ηχείο μπορεί να φράσσει ορισμένους αισθητήρες (όπως τον αισθητήρα φωτεινότητας) και τον δέκτη του τηλεχειριστηρίου της τηλεόρασής σας ή τον «πομπό για γυαλιά 3D (μετάδοση υπέρυθρων)» μιας

τηλεόρασης 3D που υποστηρίζει το σύστημα των υπέρυθρων γυαλιών 3D ή την ασύρματη επικοινωνία. Μετακινήστε τη Ράβδο ηχείο μακριά από την τηλεόραση εντός μιας απόστασης που επιτρέπει σε αυτά τα εξαρτήματα να λειτουργούν σωστά. Για τις θέσεις των αισθητήρων και του δέκτη του τηλεχειριστηρίου, ανατρέξτε στις οδηγίες χρήσης που παρέχονται με την τηλεόραση.

## Επαναφορά

Εάν το σύστημα εξακολουθεί να μη λειτουργεί κανονικά, επαναφέρετε το σύστημα ως εξής:

- 1** Πατήστε το I/⏻ (ενεργό/σε αναμονή) για να ενεργοποιήσετε το σύστημα.
- 2** Πατήστε το MENU.
- 3** Επιλέξτε το [SYSTEM] με το ↑ ↓ (επιλογή), έπειτα πατήστε το ENTER.
- 4** Επιλέξτε το [SYS.RST] με το ↑ ↓ (επιλογή), έπειτα πατήστε το ENTER.
- 5** Όταν εμφανιστεί το [START] στην οθόνη της Ράβδου ηχείου, πατήστε το ENTER.  
Η ένδειξη [RESET] εμφανίζεται στην οθόνη και οι ρυθμίσεις του μενού και των ηχητικών πεδίων κ.λπ. επιστρέφουν στις αρχικές τους καταστάσεις.
- 6** Όταν το [RESET] χαθεί, αποσυνδέστε το καλώδιο ρεύματος (τροφοδοτικό).



# Οδηγός εξαρτημάτων και στοιχείων ελέγχου

Για περισσότερες πληροφορίες, ανατρέξτε στις σελίδες που επισημαίνονται στις παρενθέσεις.

## Ράβδος ηχείο

### Μπροστινή και πάνω πλευρά

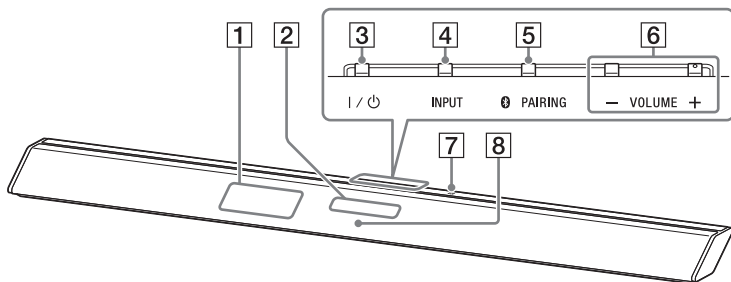

- 1 Αισθητήρας τηλεχειριστηρίου
- 2 Οθόνη ενδείξεων πρόσοψης
- 3 Κουμπί I/⏻ (ενεργό/σε αναμονή)
- 4 Κουμπί INPUT (σελίδα 7, 22)
- 5 Πλήκτρο PAIRING (σελίδα 7)
- 6 Κουμπιά VOLUME +/-

### 7 Σήμα N- (σελίδα 8)

Όταν χρησιμοποιείτε τη λειτουργία NFC, ακουμπήστε τη συσκευή που είναι συμβατή με το NFC στο σήμα.

### 8 Ενδεικτική λυχνία BLUETOOTH (μπλε)

Κατάσταση BLUETOOTH

- Κατά τη σύζευξη BLUETOOTH: Αναβοσβήνει γρήγορα
- Η σύνδεση BLUETOOTH επιχειρείται. Αναβοσβήνει
- Η σύνδεση BLUETOOTH έχει εδραιωθεί: Αναμμένο
- Κατάσταση αναμονής BLUETOOTH (όταν το σύστημα είναι ανενεργό): Σβηστό

## Πίσω όψη

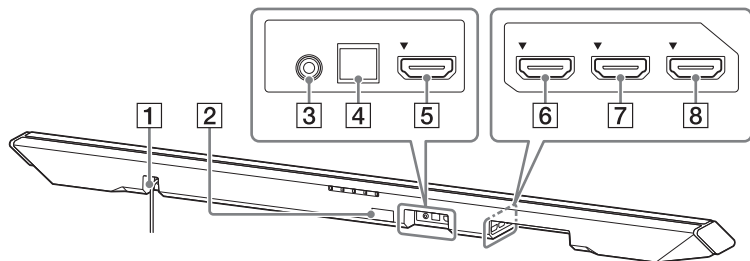

- 1 Καλώδιο ρεύματος (καλώδιο σύνδεσης με το δίκτυο ρεύματος)**
- 2 Θύρα UPDATE (μόνο για το HT-CT780)**  
Για ενημέρωση μόνο
- 3 Υποδοχή ANALOG IN**
- 4 Υποδοχή DIGITAL IN (TV)**
- 5 Υποδοχή HDMI IN 3**
- 6 Υποδοχή HDMI IN 1**  
Το HT-CT780 είναι συμβατό με το HDCP 2.2.
- 7 Υποδοχή HDMI IN 2**
- 8 Υποδοχή HDMI OUT (ARC)**  
Το HT-CT780 είναι συμβατό με το HDCP 2.2.

## Υπογούφερ

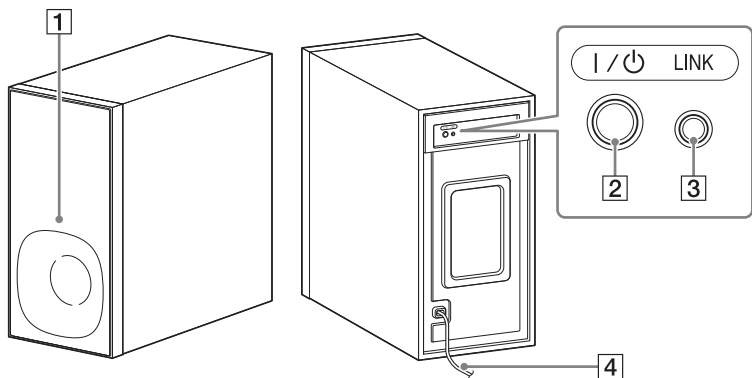

- 1 Ενδεικτική λυχνία ενεργό/σε αναμονή
- 2 Κουμπί I / ⏻ (ενεργό/σε αναμονή)

- 3 Πλήκτρο LINK (σελίδα 25)
- 4 Καλώδιο ρεύματος (καλώδιο σύνδεσης με το δίκτυο ρεύματος)

## Τηλεχειριστήριο

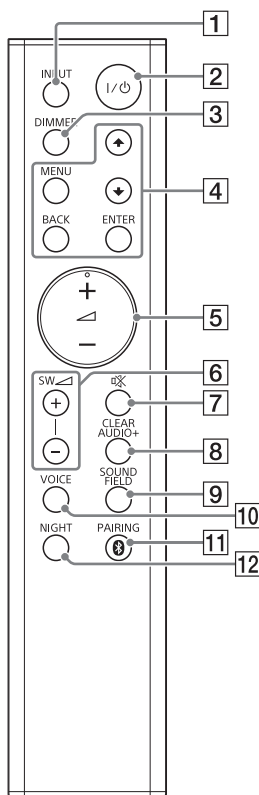

- 1 Πλήκτρο INPUT (σελίδα 7)
- 2 Κουμπί I/⏻ (ενεργό/σε αναμονή)

- 3 **Πλήκτρο DIMMER**  
Η φωτεινότητα οθόνης μπορεί να αλλάξει.  
Φωτεινή → Σκοτεινή → Ανενεργό

- Όταν η φωτεινότητα της οθόνης έχει ρυθμιστεί στο «Ανενεργό», η οθόνη απενεργοποιείται αφού η οθόνη εμφανίσει την κατάσταση λειτουργίας για αρκετά δευτερόλεπτα.

- 4 **Κουμπιά MENU/⬆ ⬇ (επιλογή)/ENTER/BACK (σελίδα 16)**

Πατήστε το ⬆ ή το ⬇ για να επιλέξετε τα στοιχεία του μενού. Έπειτα πατήστε ENTER για να εισαγάγετε την επιλογή. Για επιστροφή στην προηγούμενη ένδειξη, πατήστε το BACK.

- 5 **Κουμπιά ◀ (ένταση ήχου) +\*/-**  
Ρυθμίζει την ένταση του ήχου.

- 6 **Κουμπιά SW ◀ (ένταση ήχου υπογούφρου) +/-**  
Ρυθμίζει την ένταση του μπάσου ήχου.

- 7 **Κουμπί ⊗ (σίγαση)**  
Απενεργοποιεί προσωρινά τον ήχο.

- 8 **Κουμπί CLEARAUDIO+**  
Επιλέγει αυτόματα την κατάλληλη ρύθμιση ήχου για την πηγή ήχου.

- 9 **Κουμπί SOUND FIELD (σελίδα 10)**  
Επιλέγει μια ηχητική λειτουργία.

- 10 **Κουμπί VOICE (σελίδα 11)**
- 11 **Κουμπί PAIRING (σελίδα 7)**
- 12 **Κουμπί NIGHT (σελίδα 11)**

\* Το κουμπί ◀ + έχει μια ανάγλυφη κοουκίδα. Χρησιμοποιήστε την ως οδηγό κατά τη λειτουργία.

## Υποστηριζόμενα φορμά ήχου

### Υποστηριζόμενες μορφές ψηφιακού ήχου εισόδου από το σύστημα

Τα φορμά ήχου που υποστηρίζονται από αυτό το σύστημα είναι τα εξής.

- Dolby Digital
- Dolby Digital Plus\*
- Dolby TrueHD\*
- DTS
- DTS96/24
- DTS-HD Master Audio\*
- DTS-HD High Resolution Audio\*
- DTS-HD Low Bit Rate\*
- Γραμμικό PCM 2ch 48 kHz ή λιγότερο
- Γραμμικό PCM Μέγιστο 7.1 καν. 192 kHz ή λιγότερο\*

\* Υπάρχει πιθανότητα αυτές οι μορφές να εισάγονται μόνο με σύνδεση HDMI.

## Φορμά βίντεο που υποστηρίζονται από το σύστημα

### Είσοδος/Εξοδος (μπλοκ επαναλήπτη HDMI)

Αρχείο	2D	3D		
		Συσσώρευση καρέ	Παράθεση (Ημισυ)	Πάνω-Κάτω (Κορυφή-και-Βάση)
4096 × 2160p στα 94/60 Hz*	○	-	-	-
4096 × 2160p στα 50 Hz*	○	-	-	-
4096 × 2160p στα 23,98/24 Hz**	○	-	-	-
3840 × 2160p στα 59,94/60 Hz*	○	-	-	-
3840 × 2160p στα 50 Hz*	○	-	-	-
3840 × 2160p στα 29,97/30 Hz**	○	-	-	-
3840 × 2160p στα 25 Hz**	○	-	-	-
3840 × 2160p στα 23,98/24 Hz**	○	-	-	-
1920 × 1080p στα 59,94/60 Hz	○	-	○	○
1920 × 1080p στα 50 Hz	○	-	○	○
1920 × 1080p στα 29,97/30 Hz	○	○	○	○
1920 × 1080p στα 25 Hz	○	○	○	○
1920 × 1080p στα 23,98/24 Hz	○	○	○	○
1920 × 1080i στα 59,94/60 Hz	○	○	○	○
1920 × 1080i στα 50 Hz	○	○	○	○
1280 × 720p στα 59,94/60 Hz	○	○	○	○
1280 × 720p στα 50 Hz	○	○	○	○
1280 × 720p στα 29,97/30 Hz	○	○	○	○
1280 × 720p στα 23,98/24 Hz	○	○	○	○
720 × 480p στα 59,94/60 Hz	○	-	-	-
720 × 576p στα 50 Hz	○	-	-	-
640 × 480p στα 59,94/60 Hz	○	-	-	-

\* YCbCr 4:2:0/Υποστηρίζει μόνο 8-bit

\*\* Υποστηρίζει μόνο 8-bit

# Τεχνικά χαρακτηριστικά

## Ράβδος ηχείο (SA-CT380/ CT381, SA-CT780)

### Τομέας ενισχυτή

- ΙΣΧΥΣ ΕΞΟΔΟΥ (ονομαστική)  
Μπροστινό L + Μπροστινό R:  
50 W + 50 W (στα 4 Ω, 1 kHz, 1% THD)
- ΙΣΧΥΣ ΕΞΟΔΟΥ (αναφοράς)  
SA-CT380/CT381:  
Μπροστινό L/Μπροστινό R: 100 W  
(ανά κανάλι στα 4 Ω, 1 kHz)  
SA-CT780:  
Μπροστινό L/Μπροστινό R: 105 W  
(ανά κανάλι στα 4 Ω, 1 kHz)

### Είσοδοι

- HDMI IN\* 1/2/3
- ANALOG IN
- DIGITAL IN (τηλεόραση)

### Έξοδοι

- HDMI OUT\*\* (ARC)

- \* HT-CT380/CT381: Οι υποδοχές 1, 2 και 3 είναι πανομοιότυπες. Μπορείτε να χρησιμοποιείτε οποιαδήποτε από αυτές.  
HT-CT780: Η υποδοχή 1 υποστηρίζει το πρωτόκολλο HDCP 2.2. Το HDCP 2.2 είναι μια προσφάτως ενισχυμένη τεχνολογία προστασίας πνευματικής ιδιοκτησίας που χρησιμοποιείται για να προστατέψει περιεχόμενο όπως ταινίες 4K. Οι υποδοχές 2 και 3 είναι πανομοιότυπες. Μπορείτε να χρησιμοποιείτε οποιαδήποτε από αυτές.
- \*\* HT-CT780: Η υποδοχή HDMI OUT υποστηρίζει το πρωτόκολλο HDCP 2.2. Το HDCP 2.2 είναι μια προσφάτως ενισχυμένη τεχνολογία προστασίας πνευματικής ιδιοκτησίας που χρησιμοποιείται για να προστατέψει περιεχόμενο όπως ταινίες 4K.

### Τομέας HDMI

- Υποδοχή  
Τύπου A (19 ακίδων)

### Τομέας BLUETOOTH

- Σύστημα επικοινωνίας/Εκδοση προδιαγραφών  
BLUETOOTH 3.0
- Έξοδος Τεχνικά χαρακτηριστικά ισχύος  
BLUETOOTH 2
- Μέγιστο εύρος επικοινωνίας  
Βεληνεκές περίπου 10 m<sup>1)</sup>
- Μέγιστος αριθμός συσκευών για σύζευξη  
9 συσκευές
- Ζώνη συχνοτήτων Ζώνη  
2,4 GHz (2,4000 GHz – 2,4835 GHz)
- Μέθοδος διαμόρφωσης  
FHSS (Freq Hopping Spread Spectrum)
- Συμβατά προφίλ BLUETOOTH<sup>2)</sup>  
A2DP 1.2 (Σύνθετο προφίλ διανομής ήχου)  
AVRCP 1.3 (Προφίλ τηλεχειριστήριου ήχου βίντεο)
- Υποστηριζόμενοι κωδικοποιητές (Codec)<sup>3)</sup>  
SBC<sup>4)</sup>, AAC<sup>5)</sup>
- Εύρος μετάδοσης (A2DP)  
20 Hz – 20.000 Hz (Συχνότητα δειγματοληψίας 44,1 kHz)

- 1) Το πραγματικό εύρος ποικίλλει ανάλογα με παράγοντες όπως εμπόδια ανάμεσα στις συσκευές, μαγνητικά πεδία γύρω από φούρνο μικροκυμάτων, στατικός ηλεκτρισμός, ασύρματο τηλέφωνο, ευαισθησία λήψης, λειτουργικό σύστημα, εφαρμογή λογισμικού κ.λπ.
- 2) Τα τυπικά προφίλ BLUETOOTH υποδεικνύουν το σκοπό της επικοινωνίας BLUETOOTH μεταξύ των συσκευών.
- 3) Κωδικοποιητής: Συμπύεση σήματος ήχου και μορφή μετατροπής
- 4) Κωδικοποιητής υποζώνης
- 5) Advanced Audio Coding

## Τομέας μπροστινού L/ μπροστινού R ηχείου

### Σύστημα ηχείου

SA-CT380/CT381: Σύστημα ηχείων πλήρους εύρους, Ακουστική ανάρτηση

SA-CT780: Σύστημα ηχείων διπλής οδήγησης 2 δρόμων, Ακουστική ανάρτηση

### Ηχείο

SA-CT380/CT381: 60 mm

τύπου κώνου

SA-CT780: Woofer: 60 mm

τύπου κώνου

Tweeter: 19 mm

τύπου μαλακού θόλου

## Γενικά

### Απαιτήσεις ισχύος

220 V - 240 V AC, 50 Hz/60 Hz

### Κατανάλωση ισχύος

SA-CT380/CT381:

Ενεργό: 37 W

Σε αναμονή: 0,3 W ή λιγότερα (στη λειτουργία Εξοικονόμησης ενέργειας, βλ. σελίδα 22)

Σε αναμονή: 0,5 W ή λιγότερα (Όταν το [S. THRU] είναι στο [ON]: 6 W ή λιγότερα)

SA-CT780:

Ενεργό: 40 W

Σε αναμονή: 0,3 W ή λιγότερα (στη λειτουργία Εξοικονόμησης ενέργειας, βλ. σελίδα 22)

Σε αναμονή: 0,5 W ή λιγότερα (Όταν το [S. THRU] είναι στο [ON]: 6 W ή λιγότερα)

### Διαστάσεις (περίπου) (Π/Υ/Β)

SA-CT380/CT381:

900 mm × 51 mm × 117 mm (χωρίς

βραχίονες επιτοίχιας τοποθέτησης)

900 mm × 120 mm × 72 mm (με

βραχίονες επιτοίχιας τοποθέτησης)

SA-CT780:

1.030 mm × 55 mm × 117 mm (χωρίς

βραχίονες επιτοίχιας τοποθέτησης)

1.030 mm × 120 mm × 74 mm (με

βραχίονες επιτοίχιας τοποθέτησης)

### Βάρος (περίπου)

SA-CT380/CT381: 2,4 kg

SA-CT780: 2,8 kg

## Υπογούφερ (SA-WCT380/ WCT381, SA-WCT780)

### ΙΣΧΥΣ ΕΞΟΔΟΥ (αναφοράς)

SA-WCT380/WCT381:

100 W (ανά κανάλι στα 4 Ω, 100 Hz)

SA-WCT780:

120 W (ανά κανάλι στα 4 Ω, 100 Hz)

### Σύστημα ηχείου

Σύστημα υπογούφερ, ανάκλαση

μπάσων

### Ηχείο

SA-WCT380/WCT381: 13 cm τύπου κώνου

SA-WCT780: 16 cm τύπου κώνου

### Απαιτήσεις ισχύος

220 V - 240 V AC, 50 Hz/60 Hz

### Κατανάλωση ισχύος

SA-WCT380/WCT381:

Ενεργό: 20 W

Κατάσταση αναμονής: 0,5 W ή λιγότερα

SA-WCT780:

Ενεργό: 30 W

Κατάσταση αναμονής: 0,5 W ή λιγότερα

### Διαστάσεις (περίπου) (Π/Υ/Β)

SA-WCT380/WCT381:

170 mm × 342 mm × 381 mm

(κάθετη τοποθέτηση)

342 mm × 172 mm × 381 mm

(οριζόντια τοποθέτηση)

SA-WCT780:

191 mm × 382 mm × 390 mm

### Βάρος (περίπου)

SA-WCT380/WCT381: 6,6 kg

SA-WCT780: 7,9 kg

## Τομέας ασύρματου πομπού/δέκτη

### Σύστημα ηχείου

Έκδοση προδιαγραφών ασύρματου ήχου 2.0

### Ζώνη συχνοτήτων

2,4 GHz (2,4000 GHz – 2,4835 GHz)

### Μέθοδος διαμόρφωσης

Pi / 4 DQPSK

Η σχεδίαση και τα τεχνικά χαρακτηριστικά μπορεί να αλλάξουν χωρίς προειδοποίηση.



## Σχετικά με την επικοινωνία BLUETOOTH

- Οι συσκευές BLUETOOTH πρέπει να χρησιμοποιούνται εντός περίπου 10μέτρων (απόσταση χωρίς εμπόδια) μεταξύ τους. Το εύρος αποτελεσματικής επικοινωνίας μπορεί να είναι μικρότερο υπό τις ακόλουθες συνθήκες.
  - Όταν κάποιος πρόσωπο, μεταλλικό αντικείμενο, τοίχος ή άλλο εμπόδιο βρίσκεται ανάμεσα στις συσκευές με σύνδεση BLUETOOTH
  - Θέσεις όπου είναι εγκατεστημένο ασύρματο δίκτυο LAN
  - Κοντά σε φούρνους μικροκυμάτων που χρησιμοποιούνται
  - Θέσεις όπου υπάρχουν άλλα ηλεκτρομαγνητικά κύματα
- Οι συσκευές BLUETOOTH και το ασύρματο δίκτυο LAN (IEEE 802.11b/g) χρησιμοποιούν το ίδιο εύρος συχνοτήτων (2,4 GHz). Όταν χρησιμοποιείτε τη συσκευή BLUETOOTH κοντά σε συσκευή που υποστηρίζει το ασύρματο δίκτυο LAN, ενδέχεται να σημειωθούν ηλεκτρομαγνητικές παρεμβολές. Αυτό θα μπορούσε να προκαλέσει χαμηλότερους ρυθμούς μετάδοσης δεδομένων, θόρυβο ή αδυναμία σύνδεσης. Εάν συμβεί κάτι τέτοιο, δοκιμάστε τις παρακάτω λύσεις:
  - Χρησιμοποιήστε αυτό το σύστημα σε απόσταση τουλάχιστον 10 μέτρων από τη συσκευή του ασύρματου δικτύου LAN.
  - Διακόψτε την τροφοδοσία ρεύματος της συσκευής ασύρματου δικτύου LAN όταν χρησιμοποιείτε τη συσκευή BLUETOOTH σας σε απόσταση εντός 10 μέτρων.
  - Εγκαταστήστε αυτό το σύστημα και τη συσκευή BLUETOOTH όσο πιο κοντά γίνεται μεταξύ τους.
- Τα ραδιοκύματα που εκπέμπονται από αυτό το σύστημα μπορεί να προκαλούν παρεμβολές στη λειτουργία ορισμένων ιατρικών συσκευών. Δεδομένου ότι αυτές οι παρεμβολές μπορούν να οδηγήσουν σε κακή λειτουργία, να απενεργοποιείτε πάντοτε αυτό το σύστημα και τη συσκευή BLUETOOTH στους παρακάτω χώρους:
  - Σε νοσοκομεία, τρένα, αεροπλάνα, βενζινάδικα και οποιοδήποτε χώρο όπου ενδέχεται να υπάρχουν εύφλεκτα αέρια
  - Κοντά σε αυτόματες θύρες ή συναγερμούς πυροπροστασίας
- Το παρόν σύστημα υποστηρίζει λειτουργίες ασφαλείας που είναι συμβατές με τις προδιαγραφές BLUETOOTH έτσι ώστε να διασφαλίζεται η ασφαλής σύνδεση στη διάρκεια της επικοινωνίας κατά τη χρήση της τεχνολογίας BLUETOOTH. Ωστόσο αυτή η ασφάλεια μπορεί να είναι ανεπαρκής, ανάλογα με τα περιεχόμενα της ρύθμισης και άλλους παράγοντες, επομένως πάντοτε να είστε προσεκτικοί, όταν επικοινωνείτε χρησιμοποιώντας την τεχνολογία BLUETOOTH.
- Η Sony δεν μπορεί να θεωρηθεί υπεύθυνη κατά οποιονδήποτε τρόπο για βλάβες ή άλλη απώλεια που οφείλεται σε διαρροές πληροφοριών κατά την επικοινωνία με τη χρήση της τεχνολογίας BLUETOOTH.
- Η επικοινωνία BLUETOOTH δεν είναι απαραίτητα διασφαλισμένη σε όλες τις συσκευές BLUETOOTH που έχουν το ίδιο προφίλ με αυτό το σύστημα.
- Οι συσκευές BLUETOOTH που συνδέονται με αυτό το σύστημα πρέπει να συμμορφώνονται με την προδιαγραφή BLUETOOTH που ορίζει η Bluetooth SIG, Inc., και πρέπει να υπάρχει σχετική πιστοποίηση γι' αυτό. Ωστόσο, ακόμα και όταν μια

συσκευή είναι συμβατή με την προδιαγραφή BLUETOOTH, ενδέχεται να υπάρχουν περιπτώσεις όπου τα χαρακτηριστικά ή οι προδιαγραφές της συσκευής BLUETOOTH να καθιστούν αδύνατη τη σύνδεση ή μπορεί να οδηγούν σε διαφορετικές μεθόδους ελέγχου, προβολής ή λειτουργίας.

- Μπορεί να υπάρχει θόρυβος ή ο ήχος μπορεί να κόβεται, ανάλογα με τη συσκευή BLUETOOTH που είναι συνδεδεμένη με αυτό το σύστημα, το περιβάλλον των επικοινωνιών ή τις επικρατούσες συνθήκες.

Εάν έχετε τυχόν απορίες ή αντιμετωπίζετε προβλήματα με το σύστημα, επικοινωνήστε με τον πλησιέστερο αντιπρόσωπο της Sony.

## ΣΥΜΦΩΝΗΤΙΚΟ ΑΔΕΙΑΣ ΧΡΗΣΗΣ ΤΕΛΙΚΟΥ ΧΡΗΣΤΗ

### ΣΗΜΑΝΤΙΚΟ:

ΠΡΟΤΟΥ ΧΡΗΣΙΜΟΠΟΙΗΣΕΤΕ ΤΟ ΛΟΓΙΣΜΙΚΟ, ΔΙΑΒΑΣΤΕ ΤΟ ΠΑΡΟΝ ΣΥΜΦΩΝΗΤΙΚΟ ΑΔΕΙΑΣ ΧΡΗΣΗΣ ΤΕΛΙΚΟΥ ΧΡΗΣΤΗ («ΑΔΕΙΑ ΧΡΗΣΗΣ») ΠΡΟΣΕΚΤΙΚΑ. ΧΡΗΣΙΜΟΠΟΙΩΝΤΑΣ ΤΟ ΛΟΓΙΣΜΙΚΟ ΑΠΟΔΕΧΕΣΤΕ ΤΟΥ ΟΡΟΥΣ ΑΥΤΗΣ ΤΗΣ ΑΔΕΙΑΣ ΧΡΗΣΗΣ. ΕΑΝ ΔΕΝ ΑΠΟΔΕΧΕΣΤΕ ΤΟΥΣ ΟΡΟΥΣ ΑΥΤΗΣ ΤΗΣ ΑΔΕΙΑΣ ΧΡΗΣΗΣ, ΔΕΝ ΜΠΟΡΕΙΤΕ ΝΑ ΧΡΗΣΙΜΟΠΟΙΗΣΕΤΕ ΤΟ ΛΟΓΙΣΜΙΚΟ.

Αυτή η Άδεια Χρήσης είναι ένα νομικό συμφωνητικό μεταξύ εσάς του ιδίου και της Sony Corporation (εφεξής «SONY»). Αυτή η Άδεια Χρήσης διέπει τα δικαιώματα και τις υποχρεώσεις σας αναφορικά με το λογισμικό SONY της SONY ή/και τρίτων δικαιοπαρόχων της (συμπεριλαμβανομένων των

συνδεδόμενων εταιρειών της SONY) και των αντίστοιχων συνδεδόμενων εταιρειών τους (συγκεντρωτικά καλούμενοι «ΤΡΙΤΟΙ ΠΡΟΜΗΘΕΥΤΕΣ»), μαζί με τυχόν ενημερώσεις/αναβαθμίσεις που παρέχονται από την SONY, τυχόν εκτυπωμένες, διαδικτυακής ή άλλη ηλεκτρονικής τεκμηρίωσης για το εν λόγω λογισμικό και τυχόν αρχεία δεδομένων που δημιουργήθηκαν από τη λειτουργία αυτού του λογισμικού (συγκεντρωτικά καλούμενο το «ΛΟΓΙΣΜΙΚΟ»).

Παρά τα ανωτέρω, τυχόν λογισμικό στο ΛΟΓΙΣΜΙΚΟ που έχει ξεχωριστό συμφωνητικό άδειας χρήσης τελικού χρήστη (συμπεριλαμβανομένης, αλλά χωρίς να περιορίζεται στη Γενική Άδεια Δημόσιας Χρήσης (GNU) και Γενική Άδεια Δημόσιας Χρήσης Λιγότερου/ Βιβλιοθήκης) θα διέπονται από αυτό το ισχύον ξεχωριστό συμφωνητικό άδειας χρήσης τελικού χρήστη αντί των όρων της παρούσας Άδειας Χρήσης στο βαθμό που απαιτείται από αυτό το ξεχωριστό συμφωνητικό άδειας χρήσης τελικού χρήστη («ΕΞΑΙΡΟΥΜΕΝΟ ΛΟΓΙΣΜΙΚΟ»).

### ΑΔΕΙΑ ΧΡΗΣΗΣ ΛΟΓΙΣΜΙΚΟΥ

Το ΛΟΓΙΣΜΙΚΟ παρέχεται κατόπιν αδειάς, δεν πωλείται. Το ΛΟΓΙΣΜΙΚΟ προστατεύεται από πνευματικά δικαιώματα και άλλη νομοθεσία και διεθνείς συνθήκες περί διανοητικής ιδιοκτησίας.

### ΠΝΕΥΜΑΤΙΚΑ ΔΙΚΑΙΩΜΑΤΑ

Όλα τα δικαιώματα και η ιδιοκτησία σε αυτό το ΛΟΓΙΣΜΙΚΟ (συμπεριλαμβανομένων, αλλά όχι περιοριστικά τυχόν εικόνων, φωτογραφιών, κινουμένων σχεδίων, βίντεο, ήχου, μουσικής, κειμένου και «applets» που ενσωματώνονται στο ΛΟΓΙΣΜΙΚΟ) κατέχονται από την SONY ή έναν ή περισσότερους από τους ΤΡΙΤΟΥΣ ΠΡΟΜΗΘΕΥΤΕΣ.

## ΧΟΡΗΓΗΣΗ ΑΔΕΙΑΣ ΧΡΗΣΗΣ

Η SONY σάς παραχωρεί μια περιορισμένη άδεια να χρησιμοποιείτε το ΛΟΓΙΣΜΙΚΟ αποκλειστικά σε σχέση με τη συμβατή συσκευή σας (εφεξής η «ΣΥΣΚΕΥΗ») και μόνο για προσωπική σας, μη εμπορική χρήση. Η SONY και οι ΤΡΙΤΟΙ ΠΡΟΜΗΘΕΥΤΕΣ διατηρούν ρητά όλα τα δικαιώματα, τον τίτλο και το έννομο συμφέρον (συμπεριλαμβανομένων ενδεικτικά όλων των δικαιωμάτων διανοητικής ιδιοκτησίας) στο ΛΟΓΙΣΜΙΚΟ που η παρούσα Άδεια Χρήσης δεν σας παραχωρεί συγκεκριμένα.

## ΑΠΑΙΤΗΣΕΙΣ ΚΑΙ ΠΕΡΙΟΡΙΣΜΟΙ

Δεν επιτρέπεται να αντιγράψετε, δημοσιεύσετε, προσαρμόσετε, αναδιανείμετε, επιχειρήσετε να εξάγετε τον πηγαίο κώδικα, τροποποιήσετε, να υποβάλετε σε αντίστροφη μηχανική, να αποσυμπιλήσετε ή να αποσυναρμολογήσετε οποιοδήποτε από το ΛΟΓΙΣΜΙΚΟ, είτε εν όλω είτε εν μέρει, ή να δημιουργήσετε τυχόν παράγωγα έργα από ή του ΛΟΓΙΣΜΙΚΟΥ, εκτός κι εάν αυτά τα παράγωγα έργα διευκολύνονται σκοπίμως από το ΛΟΓΙΣΜΙΚΟ. Δεν επιτρέπεται να τροποποιήσετε ή να παραβιάσετε τυχόν λειτουργικότητα διαχείρισης ψηφιακών δικαιωμάτων του ΛΟΓΙΣΜΙΚΟΥ. Δεν επιτρέπεται να παρακάμψετε, τροποποιήσετε, ακυρώσετε ή καταστρατηγήσετε οποιαδήποτε από τις λειτουργίες ή προστασίες του ΛΟΓΙΣΜΙΚΟΥ ή οποιουδήποτε μηχανισμού που συνδέονται λειτουργικά με το ΛΟΓΙΣΜΙΚΟ. Δεν μπορείτε να ξεχωρίσετε οποιοδήποτε μεμονωμένο στοιχείο του ΛΟΓΙΣΜΙΚΟΥ για χρήση σε πάνω από μία ΣΥΣΚΕΥΗ εκτός κι εάν έχετε ρητή εξουσιοδότηση να το πράξετε από την SONY. Δεν επιτρέπεται να αφαιρείτε, τροποποιείτε, καλύπτετε ή να παραμορφώσετε τυχόν εμπορικά σήματα ή ειδοποιήσεις πάνω στο ΛΟΓΙΣΜΙΚΟ. Δεν επιτρέπεται να μοιραστείτε, διανέμετε, νοικιάσετε, μισθώσετε, υποαδειοδοτήσετε,

εκχωρήσετε, μεταβιβάσετε ή να πουλήσετε το ΛΟΓΙΣΜΙΚΟ. Το λογισμικό, υπηρεσίες δικτύου ή άλλα προϊόντα πέραν του ΛΟΓΙΣΜΙΚΟΥ από τα οποία εξαρτάται η απόδοση του ΛΟΓΙΣΜΙΚΟΥ μπορεί να διακοπούν προσωρινά ή μόνιμα κατά τη διακριτική ευχέρεια των προμηθευτών (προμηθευτών λογισμικού, προμηθευτών υπηρεσιών ή την SONY). Η SONY και οι εν λόγω προμηθευτές δεν εγγυώνται ότι το ΛΟΓΙΣΜΙΚΟ, οι υπηρεσίες δικτύου, τα περιεχόμενα ή άλλα προϊόντα θα συνεχίσουν να είναι διαθέσιμα ή θα λειτουργούν χωρίς διακοπή ή τροποποίηση.

## ΧΡΗΣΗ ΛΟΓΙΣΜΙΚΟΥ ΜΕ ΥΛΙΚΑ ΠΟΥ ΠΡΟΣΤΑΤΕΥΟΝΤΑΙ ΩΣ ΠΝΕΥΜΑΤΙΚΗ ΙΔΙΟΚΤΗΣΙΑ

Το ΛΟΓΙΣΜΙΚΟ μπορεί να είναι δυνατόν να χρησιμοποιηθεί από εσάς για να προβάλετε, αποθηκεύσετε, επεξεργαστείτε ή/και να χρησιμοποιήσετε περιεχόμενο που δημιουργείται από εσάς ή/και τρίτους. Αυτό το περιεχόμενο μπορεί να προστατεύεται από πνευματικά δικαιώματα, άλλη νομοθεσία περί διανοητικής ιδιοκτησία ή/και συμφωνητικά. Συμφωνείτε να χρησιμοποιείτε το ΛΟΓΙΣΜΙΚΟ μόνο σε συμμόρφωση με αυτούς τους νόμους και τα συμφωνητικά που ισχύουν για τέτοιο περιεχόμενο. Αναγνωρίζετε και συμφωνείτε ότι η SONY μπορεί να λάβει ενδεδειγμένα μέτρα για να προστατέψει τα πνευματικά δικαιώματα περιεχομένου που είναι αποθηκευμένο, επεξεργασμένο ή χρησιμοποιημένο από το ΛΟΓΙΣΜΙΚΟ. Τέτοια μέτρα περιλαμβάνουν αλλά δεν περιορίζονται στη μέτρηση της συχνότητας δημιουργίας αντιγράφων ασφαλείας και αποκατάστασης μέσω ορισμένων δυνατοτήτων του ΛΟΓΙΣΜΙΚΟΥ, στην άρνηση αποδοχής του αιτήματός σας να ενεργοποιηθεί η αποκατάσταση δεδομένων και στην καταγγελία της παρούσας Άδειας Χρήσης σε περίπτωση παράνομης χρήσης του ΛΟΓΙΣΜΙΚΟΥ.

## ΥΠΗΡΕΣΙΑ ΠΕΡΙΧΟΜΕΝΟΥ

ΣΗΜΕΙΩΣΤΕ ΕΠΙΣΗΣ ΟΤΙ ΤΟ ΛΟΓΙΣΜΙΚΟ ΜΠΟΡΕΙ ΝΑ ΕΧΕΙ ΣΧΕΔΙΑΣΤΕΙ ΓΙΑ ΝΑ ΧΡΗΣΙΜΟΠΟΙΗΘΕΙ ΜΕ ΠΕΡΙΧΟΜΕΝΟ ΠΟΥ ΔΙΑΤΙΘΕΤΑΙ ΜΕΣΩ ΜΙΑΣ Ή ΠΕΡΙΣΣΟΤΕΡΩΝ ΥΠΗΡΕΣΙΩΝ ΠΕΡΙΧΟΜΕΝΟΥ («ΥΠΗΡΕΣΙΑ ΠΕΡΙΧΟΜΕΝΟΥ»). Η ΧΡΗΣΗ ΤΗΣ ΥΠΗΡΕΣΙΑΣ ΚΑΙ ΑΥΤΟΥ ΤΟΥ ΠΕΡΙΧΟΜΕΝΟΥ ΥΠΟΚΕΙΤΑΙ ΣΤΟΥΣ ΟΡΟΥΣ ΥΠΗΡΕΣΙΑΣ ΑΥΤΗΣ ΤΗΣ ΥΠΗΡΕΣΙΑΣ ΠΕΡΙΧΟΜΕΝΟΥ. ΕΑΝ ΑΡΝΗΘΕΙΤΕ ΝΑ ΑΠΟΔΕΧΤΕΙΤΕ ΑΥΤΟΥΣ ΤΟΥΣ ΟΡΟΥΣ, Η ΧΡΗΣΗ ΠΟΥ ΚΑΝΕΤΕ ΤΟΥ ΛΟΓΙΣΜΙΚΟΥ ΘΑ ΕΙΝΑΙ ΠΕΡΙΟΡΙΣΜΕΝΗ. Αναγνωρίζετε και συμφωνείτε ότι ορισμένο περιεχόμενο και υπηρεσίες που διατίθενται μέσω του ΛΟΓΙΣΜΙΚΟΥ ενδέχεται να παρέχονται από τρίτους, στους οποίους η SONY δεν ασκεί κανέναν έλεγχο. Η ΧΡΗΣΗ ΤΗΣ ΥΠΗΡΕΣΙΑΣ ΠΕΡΙΧΟΜΕΝΟΥ ΑΠΑΙΤΕΙ ΣΥΝΔΕΣΗ ΣΤΟ ΙΝΤΕΡΝΕΤ. Η ΥΠΗΡΕΣΙΑ ΠΕΡΙΧΟΜΕΝΟΥ ΜΠΟΡΕΙ ΝΑ ΔΙΑΚΟΠΕΙ ΑΝΑ ΠΑΣΑ ΣΤΙΓΜΗ.

## ΣΥΝΔΕΣΙΜΟΤΗΤΑ ΣΤΟ ΙΝΤΕΡΝΕΤ ΚΑΙ ΥΠΗΡΕΣΙΕΣ ΤΡΙΤΩΝ

Αναγνωρίζετε και συμφωνείτε ότι η πρόσβαση σε ορισμένες δυνατότητες του ΛΟΓΙΣΜΙΚΟΥ μπορεί να απαιτεί σύνδεση στο Ίντερνετ για την οποία ευθύνεστε αποκλειστικά εσείς. Επίσης, ευθύνεστε αποκλειστικά για την πληρωμή τυχόν χρεώσεων τρίτων που συνδέονται με τη σύνδεση Ίντερνετ, συμπεριλαμβανομένου ενδεικτικά του παρόχου της υπηρεσίας Ίντερνετ ή χρεώσεων μετάδοσης. Η λειτουργία του ΛΟΓΙΣΜΙΚΟΥ μπορεί να περιορίζεται ανάλογα με τις δυνατότητες, την επιλογή ζώνης συχνότητας ή τεχνικούς περιορισμούς της σύνδεσης και υπηρεσίες Ίντερνετ. Η παροχή, ποιότητα και ασφάλεια αυτής της συνδεσιμότητας Ίντερνετ είναι αποκλειστική ευθύνη του τρίτου μέρους που παρέχει την εν λόγω υπηρεσία.

## ΕΞΑΓΩΓΗ ΚΑΙ ΑΛΛΟΙ ΚΑΝΟΝΙΣΜΟΙ

Συμφωνείτε να συμμορφώνεστε με όλους τους ισχύοντες περιορισμούς και κανονισμούς εξαγωγών και εκ νέου εξαγωγών της περιοχής ή χώρας στην οποία κατοικείτε, και να μη μεταβιβάσετε ή να επιτρέψετε τη μεταβίβαση του ΛΟΓΙΣΜΙΚΟΥ σε απαγορευμένη χώρα ή διαφορετικά κατά παραβίαση τυχόν τέτοιων περιορισμών ή κανονισμών.

## ΔΡΑΣΤΗΡΙΟΤΗΤΕΣ ΥΨΗΛΟΥ ΚΙΝΔΥΝΟΥ

Το ΛΟΓΙΣΜΙΚΟ δεν είναι ανθεκτικό σε βλάβες και δεν είναι σχεδιασμένο, κατασκευασμένο ή δεν προορίζεται για χρήση ή μεταπώληση ως εξοπλισμός ηλεκτρονικού ελέγχου σε επικίνδυνα περιβάλλοντα, τα οποία απαιτούν ασφαλείς επιδόσεις, όπως στη λειτουργία πυρηνικών εγκαταστάσεων, στην πλοήγηση αεροσκαφών ή σε συστήματα επικοινωνίας, στον έλεγχο της εναέριας κυκλοφορίας, σε μηχανήματα άμεσης υποστήριξης της ζωής ή οπλικά συστήματα, στα οποία η αποτυχία του ΛΟΓΙΣΜΙΚΟΥ μπορεί να οδηγήσει σε θάνατο, προσωπικό τραυματισμό ή σοβαρές σωματικές ή περιβαλλοντικές βλάβες («ΔΡΑΣΤΗΡΙΟΤΗΤΕΣ ΥΨΗΛΟΥ ΚΙΝΔΥΝΟΥ»). Η SONY, ο καθένας από τους ΤΡΙΤΟΥΣ ΠΡΟΜΗΘΕΥΤΕΣ και καθεμία από τις αντίστοιχες συνδεδεμένες εταιρείες τους αποποιούνται ρητά τυχόν ρητή ή σιωπηρή εγγύηση, υποχρέωση ή συνθήκη καταλληλότητας για ΔΡΑΣΤΗΡΙΟΤΗΤΕΣ ΥΨΗΛΟΥ ΚΙΝΔΥΝΟΥ.

## ΑΠΟΚΛΕΙΣΜΟΣ ΕΓΓΥΗΣΗΣ ΓΙΑ ΤΟ ΛΟΓΙΣΜΙΚΟ

Αναγνωρίζετε και συμφωνείτε ότι η χρήση του ΛΟΓΙΣΜΙΚΟΥ εκτελείται αποκλειστικά με δικό σας κίνδυνο και ότι είστε υπεύθυνοι για τη χρήση του ΛΟΓΙΣΜΙΚΟΥ. Το ΛΟΓΙΣΜΙΚΟ παρέχεται «ΩΣ ΕΧΕΙ» χωρίς εγγύηση, υποχρέωση ή προϋπόθεση οποιουδήποτε είδους.

Η SONY ΚΑΙ ΚΑΘΕΝΑΣ ΑΠΟ ΤΟΥΣ ΤΡΙΤΟΥΣ ΠΡΟΜΗΘΕΥΤΕΣ (για τους σκοπούς αυτής της Ενότητας, η SONY και καθένας από τους ΤΡΙΤΟΥΣ ΠΡΟΜΗΘΕΥΤΕΣ θα αναφέρονται συλλογικά ως «SONY») ΑΠΟΠΟΙΟΥΝΤΑΙ ΡΗΤΑ ΟΛΕΣ ΤΙΣ ΕΓΓΥΗΣΕΙΣ, ΥΠΟΧΡΕΩΣΕΙΣ Ή ΠΡΟΫΠΟΘΕΣΕΙΣ, ΡΗΤΕΣ Ή ΣΙΩΠΗΡΕΣ, ΣΥΜΠΕΡΙΛΑΜΒΑΝΟΜΕΝΩΝ, ΑΛΛΑ ΟΧΙ ΠΕΡΙΟΡΙΣΤΙΚΑ, ΤΩΝ ΣΙΩΠΗΡΩΝ ΕΓΓΥΗΣΕΩΝ ΕΜΠΟΡΕΥΣΙΜΟΤΗΤΑΣ, ΜΗ ΑΘΕΤΗΣΗΣ ΚΑΙ ΚΑΤΑΛΛΗΛΟΤΗΤΑΣ ΓΙΑ ΕΝΑΝ ΣΥΓΚΕΚΡΙΜΕΝΟ ΣΚΟΠΟ. Η SONY ΔΕΝ ΕΓΓΥΑΤΑΙ Ή ΕΚΦΡΑΖΕΙ ΟΡΙΣΜΕΝΕΣ ΠΡΟΫΠΟΘΕΣΕΙΣ Ή ΥΠΟΣΧΕΣΕΙΣ (α) ΟΤΙ ΟΙ ΛΕΙΤΟΥΡΓΙΕΣ ΠΟΥ ΠΕΡΙΕΧΟΝΤΑΙ ΣΕ ΟΠΟΙΟΔΗΠΟΤΕ ΑΠΟ ΤΟ ΛΟΓΙΣΜΙΚΟ ΘΑ ΠΛΗΡΟΥΝ ΤΙΣ ΑΠΑΙΤΗΣΕΙΣ ΣΑΣ Ή ΟΤΙ ΘΑ ΕΝΗΜΕΡΩΝΟΝΤΑΙ, (β) ΟΤΙ Η ΛΕΙΤΟΥΡΓΙΑ ΟΠΟΙΟΥΔΗΠΟΤΕ ΤΜΗΜΑΤΟΣ ΤΟΥ ΛΟΓΙΣΜΙΚΟΥ ΘΑ ΕΙΝΑΙ ΣΩΣΤΟ Ή ΕΛΕΥΘΕΡΟ ΣΦΑΛΜΑΤΩΝ Ή ΟΤΙ ΤΥΧΟΝ ΕΛΑΤΤΩΜΑΤΑ ΘΑ ΔΙΟΡΘΩΘΟΥΝ, (γ) ΟΤΙ ΤΟ ΛΟΓΙΣΜΙΚΟ ΔΕΝ ΘΑ ΒΛΑΨΕΙ ΤΥΧΟΝ ΑΛΛΟ ΛΟΓΙΣΜΙΚΟ, ΥΛΙΚΟ Ή ΔΕΔΟΜΕΝΑ, (Δ) ΟΤΙ ΤΥΧΟΝ ΛΟΓΙΣΜΙΚΟ, ΥΠΗΡΕΣΙΕΣ ΔΙΚΤΥΟΥ (ΣΥΜΠΕΡΙΛΑΜΒΑΝΟΜΕΝΟΥ ΤΟΥ ΙΝΤΕΡΝΕΤ) Ή ΠΡΟΪΟΝΤΩΝ (ΠΕΡΑΝ ΤΟΥ ΛΟΓΙΣΜΙΚΟΥ) ΠΑΝΩ ΣΤΑ ΟΠΟΙΑ ΒΑΣΙΖΕΤΑΙ Η ΑΠΟΔΟΣΗ ΤΟΥ ΛΟΓΙΣΜΙΚΟΥ ΘΑ ΣΥΝΕΧΙΣΟΥΝ ΝΑ ΕΙΝΑΙ ΔΙΑΘΕΣΙΜΑ, ΧΩΡΙΣ ΔΙΑΚΟΠΕΣ Ή ΜΕΤΑΤΡΟΠΕΣ ΚΑΙ (Ε) ΑΝΑΦΟΡΙΚΑ ΜΕ ΤΗ ΧΡΗΣΗ Ή ΤΑ ΑΠΟΤΕΛΕΣΜΑΤΑ ΤΗΣ ΧΡΗΣΗΣ ΤΟΥ ΛΟΓΙΣΜΙΚΟΥ ΑΠΟ ΑΠΩΗ ΤΗΣ ΟΡΘΟΤΗΤΑΣ, ΑΚΡΙΒΕΙΑΣ, ΑΞΙΟΠΙΣΤΙΑΣ Ή ΑΛΛΟ.

ΚΑΜΙΑ ΓΡΑΠΤΗ Ή ΠΡΟΦΟΡΙΚΗ ΠΛΗΡΟΦΟΡΙΑ Ή ΣΥΜΒΟΥΛΗ ΠΟΥ ΠΑΡΕΧΕΤΑΙ ΑΠΟ ΤΗ SONY Ή ΕΝΑΝ ΕΞΟΥΣΙΟΔΟΤΗΜΕΝΟ ΑΝΤΙΠΡΟΣΩΠΟ ΤΗΣ SONY ΔΕΝ ΑΠΟΤΕΛΕΙ ΕΓΓΥΗΣΗ, ΥΠΟΧΡΕΩΣΗ Ή ΠΡΟΫΠΟΘΕΣΗ Ή ΔΕΝ ΑΥΞΑΝΕΙ ΜΕ ΟΠΟΙΟΝΔΗΠΟΤΕ ΤΡΟΠΟ ΤΟ ΠΕΔΙΟ ΕΦΑΡΜΟΓΗΣ ΑΥΤΗΣ ΤΗΣ ΕΓΓΥΗΣΗΣ. ΕΑΝ ΤΟ ΛΟΓΙΣΜΙΚΟ ΑΠΟΔΕΙΧΘΕΙ ΕΛΑΤΤΩΜΑΤΙΚΟ ΑΝΑΛΑΜΒΑΝΕΤΕ ΟΛΟΚΛΗΡΟ ΤΟ ΚΟΣΤΟΣ ΚΑΘΕ ΑΠΑΙΤΟΥΜΕΝΗΣ ΕΠΙΔΙΟΡΘΩΣΗΣ, ΕΠΙΣΚΕΥΗΣ Ή ΔΙΟΡΘΩΣΗΣ. ΟΡΙΣΜΕΝΕΣ ΠΕΡΙΟΧΕΣ ΔΙΚΑΙΟΔΟΣΙΑΣ ΔΕΝ

ΕΠΙΤΡΕΠΟΥΝ ΤΟΝ ΑΠΟΚΛΕΙΣΜΟ ΤΩΝ ΣΙΩΠΗΡΩΝ ΕΓΓΥΗΣΕΩΝ, ΕΠΟΜΕΝΩΣ ΑΥΤΟΙ ΟΙ ΑΠΟΚΛΕΙΣΜΟΙ ΜΠΟΡΕΙ ΝΑ ΜΗΝ ΙΣΧΥΟΥΝ ΓΙΑ ΕΣΑΣ.

## ΠΕΡΙΟΡΙΣΜΟΣ ΕΥΘΥΝΗΣ

Η SONY ΚΑΙ ΚΑΘΕΝΑΣ ΑΠΟ ΤΟΥΣ ΤΡΙΤΟΥΣ ΠΑΡΟΧΟΥΣ (για τους σκοπούς αυτής της Ενότητας, η SONY και καθένας από τους ΤΡΙΤΟΥΣ ΠΑΡΟΧΟΥΣ θα αναφέρονται συλλογικά ως «SONY») ΔΕΝ ΘΑ ΕΥΘΥΝΟΝΤΑΙ ΓΙΑ ΟΠΟΙΕΣΔΗΠΟΤΕ ΤΥΧΑΙΕΣ Ή ΠΑΡΕΠΟΜΕΝΕΣ ΖΗΜΙΕΣ ΓΙΑ ΠΑΡΑΒΙΑΣΗ ΤΥΧΟΝ ΡΗΤΗΣ Ή ΣΙΩΠΗΡΗΣ ΕΓΓΥΗΣΗΣ, ΠΑΡΑΒΙΑΣΗ ΣΥΜΒΑΣΗΣ, ΑΜΕΛΕΙΑ, ΑΥΣΤΗΡΗ ΕΥΘΥΝΗ Ή ΥΠΟ ΟΠΟΙΑΔΗΠΟΤΕ ΑΛΛΗ ΝΟΜΙΚΗ ΘΕΩΡΙΑ ΠΟΥ ΣΧΕΤΙΖΕΤΑΙ ΜΕ ΤΟ ΛΟΓΙΣΜΙΚΟ, ΣΥΜΠΕΡΙΛΑΜΒΑΝΟΜΕΝΩΝ, ΑΛΛΑ ΟΧΙ ΠΕΡΙΟΡΙΣΤΙΚΑ, ΤΥΧΟΝ ΖΗΜΙΩΝ ΠΟΥ ΠΡΟΚΥΠΤΟΥΝ ΑΠΟ ΤΗΝ ΑΠΩΛΕΙΑ ΚΕΡΔΩΝ, ΑΠΩΛΕΙΑ ΕΙΣΟΔΗΜΑΤΟΣ, ΑΠΩΛΕΙΑ ΔΕΔΟΜΕΝΩΝ, ΑΠΩΛΕΙΑ ΧΡΗΣΗΣ ΤΟΥ ΛΟΓΙΣΜΙΚΟΥ Ή ΣΥΝΔΕΔΕΜΕΝΟΥ ΛΟΓΙΣΜΙΚΟΥ, ΔΙΑΚΟΠΗ ΧΡΟΝΟΥ ΛΕΙΤΟΥΡΓΙΑΣ ΚΑΙ ΧΡΟΝΟΥ ΧΡΗΣΤΗ, ΑΚΟΜΑ ΚΙ ΕΑΝ ΟΠΟΙΟΔΗΠΟΤΕ ΑΠΟ ΑΥΤΑ ΕΧΕΙ ΕΝΗΜΕΡΩΘΕΙ ΓΙΑ ΤΗΝ ΠΙΘΑΝΟΤΗΤΑ ΑΥΤΩΝ ΤΩΝ ΖΗΜΙΩΝ. ΣΕ ΚΑΘΕ ΠΕΡΙΠΤΩΣΗ, ΚΑΘΕΜΙΑ ΚΑΙ ΟΛΕΣ ΟΙ ΣΥΛΛΟΓΙΚΕΣ ΤΟΥΣ ΕΥΘΥΝΕΣ ΥΠΟ ΟΠΟΙΕΣΔΗΠΟΤΕ ΔΙΑΤΑΞΕΙΣ ΤΗΣ ΠΑΡΟΥΣΑΣ ΑΔΕΙΑΣ ΧΡΗΣΗ ΘΑ ΠΕΡΙΟΡΙΖΕΤΑΙ ΣΤΟ ΠΟΣΟ ΠΟΥ ΠΡΑΓΜΑΤΙΚΑ ΚΑΤΑΒΛΗΘΗΚΕ ΓΙΑ ΤΟ ΠΡΟΙΟΝ. ΟΡΙΣΜΕΝΕΣ ΠΕΡΙΟΧΕΣ ΔΙΚΑΙΟΔΟΣΙΑΣ ΔΕΝ ΕΠΙΤΡΕΠΟΥΝ ΤΟΝ ΑΠΟΚΛΕΙΣΜΟ Ή ΤΟΝ ΠΕΡΙΟΡΙΣΜΟ ΤΥΧΑΙΩΝ Ή ΠΑΡΕΠΟΜΕΝΩΝ ΖΗΜΙΩΝ, ΕΠΟΜΕΝΩΣ Ο ΑΝΩΤΕΡΟ ΑΠΟΚΛΕΙΣΜΟΣ Ή ΠΕΡΙΟΡΙΣΜΟΣ ΜΠΟΡΕΙ ΝΑ ΜΗΝ ΙΣΧΥΕΙ ΓΙΑ ΕΣΑΣ.

## ΔΥΝΑΤΟΤΗΤΑ ΑΥΤΟΜΑΤΗΣ ΕΝΗΜΕΡΩΣΗΣ

Κατά καιρούς, η SONY ή οι ΤΡΙΤΟΙ ΠΡΟΜΗΘΕΥΤΕΣ μπορεί να ενημερώσουν αυτόματα ή να τροποποιήσουν διαφορετικά το ΛΟΓΙΣΜΙΚΟ, συμπεριλαμβανομένου ενδεικτικά για σκοπούς ενίσχυσης

των λειτουργιών ασφαλείας, της διόρθωσης λαθών και της βελτίωσης λειτουργιών, σε εκείνο το χρόνο που αλληλεπιδράτε με τους διακομιστές της SONY ή τρίτων, ή διαφορετικά. Αυτές οι ενημερώσεις ή τροποποιήσεις μπορεί να διαγραφούν ή να αλλάξουν τη φύση των δυνατοτήτων ή άλλων πτυχών του ΛΟΓΙΣΜΙΚΟΥ, συμπεριλαμβανομένων ενδεικτικά λειτουργιών στις οποίες βασίζεστε. Αναγνωρίζετε και συμφωνείτε ότι τέτοιες δραστηριότητες μπορεί να συμβούν κατά τη διακριτική ευχέρεια της SONY και ότι η SONY μπορεί να θέσει προϋποθέσεις για τη συνεχόμενη χρήση του ΛΟΓΙΣΜΙΚΟΥ με την πλήρη εγκατάσταση ή αποδοχή τέτοιας ενημέρωσης ή τροποποιήσεων. Τυχόν ενημερώσεις/τροποποιήσεις θα κρίνονται ότι είναι και θα αποτελούν μέρος του ΛΟΓΙΣΜΙΚΟΥ για τους σκοπούς της παρούσας Άδειας Χρήσης. Αποδεχόμενοι την παρούσα Άδεια Χρήσης, συναινείτε σε αυτήν την ενημέρωση/τροποποίηση.

## **ΟΛΟΚΛΗΡΟ ΣΥΜΦΩΝΗΤΙΚΟ, ΑΠΟΠΟΙΗΣΗ, ΔΙΑΙΡΕΤΟΤΗΤΑ**

Η παρούσα Άδεια Χρήσης και πολιτική προσωπικού απορρήτου της SONY, καθεμία όπως τροποποιείται και μετατρέπεται κατά καιρούς, μαζί αποτελούν ολόκληρο το συμφωνητικό ανάμεσα σε εσάς και την SONY σε σχέση με το ΛΟΓΙΣΜΙΚΟ. Η αδυναμία της SONY να ασκήσει και να επιβάλει τυχόν δικαιώμα ή διάταξη της παρούσας Άδειας Χρήσης δεν θα αποτελεί αποποίηση αυτού του δικαιώματος ή διάταξης. Εάν οποιοδήποτε μέρος της παρούσας Άδειας Χρήσης θεωρηθεί άκυρο, παράνομο ή ανεφάρμοστο, αυτή η διάταξη θα εφαρμόζεται στο μέγιστο βαθμό που επιτρέπεται έτσι ώστε να διατηρείται ο σκοπός της παρούσας Άδειας Χρήσης, και τα υπόλοιπα μέρη θα παραμένουν σε πλήρη ισχύ και εφαρμογή.

## **ΕΦΑΡΜΟΣΤΕΟ ΔΙΚΑΙΟ ΚΑΙ ΔΙΚΑΙΟΔΟΣΙΑ**

Η Συνθήκη των Ηνωμένων Εθνών για τις Συμβάσεις για τη Διεθνή Πώληση Αγαθών δεν θα ισχύει για αυτήν την Άδεια Χρήσης. Η παρούσα Άδεια Χρήσης θα διέπεται από τους νόμους της Ιαπωνίας, χωρίς να λαμβάνονται υπόψη συγκρούσεις νομοθετικών διατάξεων. Οποιαδήποτε διαφωνία προκύψει από αυτήν την Άδεια Χρήσης θα υπόκειται αποκλειστικά στον τόπο εκδίκασης του Πρωτοβάθμιου Δικαστηρίου του Τόκιο στην Ιαπωνία, και τα μέρη δια του παρόντος συναινούν στον τόπο εκδίκασης και τη δικαιοδοσία αυτών των δικαστηρίων.

## **ΕΥΛΟΓΑ ΔΙΟΡΘΩΤΙΚΑ ΜΕΤΡΑ**

Παρά τα όσα περιέχονται σε αυτήν την Άδεια Χρήσης για το αντίθετο, αναγνωρίζετε και συμφωνείτε ότι τυχόν αθέτηση ή μη συμμόρφωση με την παρούσα Άδεια Χρήσης από εσάς θα προκαλέσει ανεπανόρθωτη ζημιά στην SONY, για την οποία χρηματική αποζημίωση θα ήταν ακατάλληλη, και συναινείτε η SONY να λάβει τυχόν ασφαλιστικά μέτρα ή δίκαιη απαλλαγή που η SONY κρίνει απαραίτητα ή ενδεδειγμένα σε τέτοιες περιπτώσεις. Η SONY μπορεί επίσης να προβεί σε τυχόν νομικά και τεχνικά ένδικα μέσα για να αποτρέψει την αθέτηση ή/και για να εφαρμόσει την παρούσα Άδεια Χρήσης, συμπεριλαμβανομένης ενδεικτικά της άμεσης παύσης της χρήσης που κάνετε του ΛΟΓΙΣΜΙΚΟΥ, εάν η SONY πιστεύει κατά τη διακριτική της ευχέρεια ότι παραβιάζετε ή προτίθεστε να παραβιάσετε την παρούσα Άδεια Χρήσης. Αυτά τα ένδικα μέσα είναι πλέον των οποιωνδήποτε ένδικων μέσων που η SONY μπορεί να έχει εκ του νόμου, της νομοθεσίας ή στο πλαίσιο σύμβασης.

## ΤΕΡΜΑΤΙΣΜΟΣ

Επιφυλασσομένων οποιωνδήποτε άλλων δικαιωμάτων, η SONY μπορεί να καταγγείλει την παρούσα Άδεια Χρήσης εάν αποτύχετε να συμμορφωθείτε με οποιουσδήποτε από τους όρους της. Σε περίπτωση τέτοιου τερματισμού, πρέπει να διακόψετε κάθε χρήση και να καταστρέψετε τυχόν αντίγραφα του ΛΟΓΙΣΜΙΚΟΥ.

## ΤΡΟΠΟΠΟΙΗΣΗ

Η SONY ΔΙΑΤΗΡΕΙ ΤΟ ΔΙΚΑΙΩΜΑ ΝΑ ΤΡΟΠΟΠΟΙΗΣΕΙ ΟΠΟΙΟΝΔΗΠΟΤΕ ΑΠΟ ΤΟΥΣ ΟΡΟΥΣ ΤΗΣ ΠΑΡΟΥΣΑΣ ΑΔΕΙΑΣ ΧΡΗΣΗΣ ΚΑΤΑ ΤΗ ΔΙΑΚΡΙΤΙΚΗ ΤΗΣ ΕΥΧΕΡΕΙΑ ΑΝΑΡΤΩΝΤΑΣ ΑΝΑΚΟΙΝΩΣΗ ΣΕ ΚΑΘΟΡΙΣΜΕΝΗ ΑΠΟ ΤΗΝ SONY ΔΙΑΔΙΚΤΥΑΚΗ ΤΟΠΟΘΕΣΙΑ, ΜΕΣΩ ΕΙΔΟΠΟΙΗΣΗΣ EMAIL ΣΕ ΔΙΕΥΘΥΝΣΗ EMAIL ΠΟΥ ΕΧΕΤΕ ΠΑΡΑΣΧΕΙ ΕΣΕΙΣ, ΠΑΡΕΧΟΝΤΑΣ ΕΙΔΟΠΟΙΗΣΗ ΣΤΟ ΠΛΑΙΣΙΟ ΤΗΣ ΔΙΑΔΙΚΑΣΙΑΣ ΣΤΗΝ ΟΠΟΙΑ ΛΑΜΒΑΝΕΤΕ ΑΝΑΒΑΘΜΙΣΕΙΣ/ΕΝΗΜΕΡΩΣΕΙΣ Ή ΜΕ ΟΠΟΙΑΔΗΠΟΤΕ ΑΛΛΗ ΝΟΜΙΚΑ ΑΝΑΓΝΩΡΙΣΙΜΗ ΜΟΡΦΗ ΕΙΔΟΠΟΙΗΣΗΣ. Εάν δεν συμφωνείτε με την τροποποίηση, πρέπει να επικοινωνήσετε αμέσως με την SONY για οδηγίες. Η συνεχιζόμενη χρήση από εσάς του ΛΟΓΙΣΜΙΚΟΥ μετά την ημερομηνία θέσης σε ισχύ οποιασδήποτε τέτοιας ειδοποίησης θα κρίνεται ως συμφωνία σας να δεσμεύεστε από τυχόν τέτοια τροποποίηση.

## ΤΡΙΤΟΙ ΔΙΚΑΙΟΥΧΟΙ

Κάθε ΤΡΙΤΟΣ ΠΡΟΜΗΘΕΥΤΗΣ είναι ρητός σκοπούμενος τρίτος δικαιούχος και θα έχει το δικαίωμα να εφαρμόσει κάθε διάταξη της παρούσας Άδειας Χρήσης σε σχέση με το ΛΟΓΙΣΜΙΚΟ αυτού του μέρους.

Εάν έχετε τυχόν απορίες αναφορικά με αυτήν την Άδεια Χρήσης, μπορεί να επικοινωνήσετε με την SONY γράφοντας στην SONY στην ισχύουσα διεύθυνση επικοινωνίας κάθε περιοχής ή χώρα.

Copyright © 2014 Sony Corporation.

# Ευρωπαϊκή Εγγύηση Sony

Αγαπητέ πελάτη,

Σας ευχαριστούμε που αγοράσατε αυτό το προϊόν της Sony. Ελπίζουμε να μείνετε ικανοποιημένοι από τη χρήση του. Στην απίθανη περίπτωση που το προϊόν σας χρειαστεί σέρβις (επισκευή) κατά τη διάρκεια της εγγύησης, παρακαλείστε να επικοινωνήσετε με το κατάστημα αγοράς ή μ' ένα μέλος του δικτύου μας εξουσιοδοτημένων σέρβις (**ASN**) της Ευρωπαϊκής Οικονομικής Ζώνης (**ΕΟΖ**) ή και άλλων χωρών που αναφέρονται σ' αυτή την εγγύηση ή στα συνοδευόμενα αυτήν φυλλάδια (**Περιοχή Κάλυψης της Εγγύησης**). Μπορείτε να βρείτε λεπτομέρειες για τα μέλη του δικτύου μας ASN, στους τηλεφωνικούς καταλόγους, στους καταλόγους προϊόντων μας και στις ιστοσελίδες μας.

Για να αποφύγετε κάθε περιττή ταλαιπωρία, σας συνιστούμε να διαβάσετε προσεκτικά το εγχειρίδιο χρήσης προτού να έρθετε σε επαφή με τον προμηθευτή σας ή το δίκτυο εξουσιοδοτημένων σέρβις μας.

## Η Εγγύησή Σας

Η παρούσα εγγύηση ισχύει για το προϊόν της Sony που αγοράσατε, εφ' όσον κάτι τέτοιο αναφέρεται στα φυλλάδια που συνοδεύουν το προϊόν σας, υπό την προϋπόθεση ότι αγοράστηκε εντός της Περιοχής Κάλυψης της Εγγύησης.

Με την παρούσα, η Sony εγγυάται ότι το προϊόν είναι απαλλαγμένο από κάθε ελαττωματικό σχετιζόμενο με τα υλικά ή την κατασκευή, για μια περίοδο ΕΝΟΣ ΕΤΟΥΣ από την ημερομηνία της αρχικής αγοράς. Η αρμόδια για να προσφέρει και εκπληρώσει την παρούσα εγγύηση εταιρεία Sony, είναι αυτή που αναφέρεται σ' αυτήν την Εγγύηση ή στο συνοδευόμενό της φυλλάδιο στη χώρα όπου επιδιώκεται η επισκευή κατά τη διάρκεια της εγγύησης.

Εάν, εντός της περιόδου εγγύησης, αποδειχθεί ελαττωματικό το προϊόν (κατά την ημερομηνία της αρχικής αγοράς) λόγω ακατάλληλων υλικών ή κατασκευής, η Sony ή ένα μέλος του δικτύου Εξουσιοδοτημένων Σέρβις ASN της Περιοχής Κάλυψης της Εγγύησης θα επισκευάσει ή θα αντικαταστήσει (κατ' επιλογή της Sony) χωρίς επιβάρυνση για εργασιολογία ή ανταλλακτικά, το προϊόν ή τα ελαττωματικά εξαρτήματά του, εντός εύλογου χρόνου, βάσει των όρων και συνθηκών που εκτίθενται παρακάτω. Η Sony και τα μέλη του δικτύου Εξουσιοδοτημένων Σέρβις ASN μπορούν να αντικαταστήσουν ελαττωματικά προϊόντα ή εξαρτήματα με νέα ή ανακυκλωμένα προϊόντα ή εξαρτήματα. Όλα τα προϊόντα και εξαρτήματα που έχουν αντικατασταθεί γίνονται ιδιοκτησία της Sony.

## Όροι

6. Επισκευές δυνάμει της παρούσας εγγύησης θα παρέχονται μόνο εάν προσκομισθεί το πρωτότυπο τιμολόγιο ή η απόδειξη πώλησης (με την ένδειξη της ημερομηνίας αγοράς, του μοντέλου του προϊόντος και του ονόματος του εμπόρου) μαζί με το ελαττωματικό προϊόν εντός της περιόδου εγγύησης. Η Sony και τα μέλη του δικτύου Εξουσιοδοτημένων Σέρβις ASN μπορούν να αρνηθούν τη δωρεάν επισκευή κατά την περίοδο εγγυήσεως εάν δεν προσκομισθούν τα προαναφερόμενα έγγραφα ή εάν δεν προκύπτουν από αυτά η ημερομηνία αγοράς, το προϊόν ή το μοντέλο του προϊόντος ή το όνομα του εμπόρου. Η παρούσα εγγύηση δεν ισχύει εάν ο τύπος του μοντέλου ή ο σειριακός αριθμός του προϊόντος έχει αλλοιωθεί, διαγραφεί, αφαιρεθεί ή καταστεί δυσανάγνωστος.



7. Για να αποφευχθεί βλάβη ή απώλεια / διαγραφή σε αφαιρούμενα ή αποσπώμενα μέσα ή εξαρτήματα αποθήκευσης δεδομένων, οφείλετε να τα αφαιρέσετε πριν παραδώσετε το προϊόν σας για επισκευή κατά την περίοδο εγγύησης.
8. Η παρούσα εγγύηση δεν καλύπτει τα έξοδα και τους κινδύνους μεταφοράς που συνδέονται με τη μεταφορά του προϊόντος σας προς και από τη Sony ή μέλος του δικτύου ASN.
9. Η παρούσα εγγύηση δεν καλύπτει τα εξής:
  - Περιοδική συντήρηση και επισκευή ή αντικατάσταση εξαρτημάτων ως αποτέλεσμα φυσιολογικής φθοράς.
  - Αναλώσιμα (συστατικά μέρη για τα οποία προβλέπεται περιοδική αντικατάσταση κατά τη διάρκεια ζωής ενός προϊόντος όπως μη επαναφορτιζόμενες μπαταρίες, φυσίγγια εκτύπωσης, γραφίδες, λάμπες, κλπ.).
  - Ζημιά ή ελαττώματα που προκλήθηκαν λόγω χρήσης, λειτουργίας ή χειρισμού ασύμβατων με την κανονική ατομική ή οικιακή χρήση.
  - Ζημιές ή αλλαγές στο προϊόν που προκλήθηκαν από
    - Κακή χρήση, συμπεριλαμβανομένου:
      - του χειρισμού που επιφέρει φυσική, αισθητική ή επιφανειακή ζημιά ή αλλαγές στο προϊόν ή βλάβη σε οθόνες υγρών κρυστάλλων
      - μη κανονική ή μη σύμφωνη με τις οδηγίες της Sony εγκατάσταση ή χρήση του προϊόντος
      - μη συντήρηση του προϊόντος σύμφωνα με τις οδηγίες σωστής συντήρησης της Sony
      - εγκατάσταση ή χρήση του προϊόντος με τρόπο μη σύμφωνο με τις τεχνικές προδιαγραφές και τα πρότυπα ασφαλείας που ισχύουν στη χώρα όπου έχει εγκατασταθεί και χρησιμοποιείται το προϊόν.
    - Μολύνσεις από ιούς ή χρήση του προϊόντος με λογισμικό που δεν παρέχεται με το προϊόν ή λανθασμένη εγκατάσταση του λογισμικού.
    - Την κατάσταση ή τα ελαττώματα των συστημάτων με τα οποία χρησιμοποιείται ή στα οποία ενσωματώνεται το προϊόν εκτός από άλλα προϊόντα της Sony ειδικά σχεδιασμένα για να χρησιμοποιούνται με το εν λόγω προϊόν.
    - Χρήση του προϊόντος με εξαρτήματα, περιφερειακό εξοπλισμό και άλλα προϊόντα των οποίων ο τύπος, η κατάσταση και το πρότυπο δεν συνιστώνται από τη Sony.
    - Επισκευή ή επιχειρηθείσα επισκευή από άτομα που δεν είναι μέλη της Sony ή του δικτύου ASN.
    - Ρυθμίσεις ή προσαρμογές χωρίς την προηγούμενη γραπτή συγκατάθεση της Sony, στις οποίες συμπεριλαμβάνονται:
      - η αναβάθμιση του προϊόντος πέρα από τις προδιαγραφές ή τα χαρακτηριστικά που περιγράφονται στο εγχειρίδιο χρήσης ή
      - οι τροποποιήσεις του προϊόντος με σκοπό να συμμορφωθεί προς εθνικές ή τοπικές τεχνικές προδιαγραφές και πρότυπα ασφαλείας που ισχύουν σε χώρες για τις οποίες το προϊόν δεν είχε σχεδιαστεί και κατασκευαστεί ειδικά.

- ❑ Αμέλεια.
- ❑ Ατυχήματα, πυρκαγιά, υγρά, χημικές και άλλες ουσίες, πλημμύρα, δονήσεις, υπερβολική θερμότητα, ακατάλληλο εξαερισμό, υπέρταση, υπερβολική ή εσφαλμένη τροφοδοσία ή τάση εισόδου, ακτινοβολία, ηλεκτροστατικές εκκενώσεις συμπεριλαμβανομένου του κεραυνού, άλλων εξωτερικών δυνάμεων και επιδράσεων.

10. Η παρούσα εγγύηση καλύπτει μόνο τα υλικά μέρη του προϊόντος. Δεν καλύπτει το λογισμικό (είτε της Sony, είτε τρίτων κατασκευαστών) για το οποίο παρέχεται ή πρόκειται να ισχύσει μια άδεια χρήσης από τον τελικό χρήστη ή χωριστές δηλώσεις εγγύησης ή εξαιρέσεις από την εγγύηση.

### **Εξαιρέσεις και περιορισμοί**

Με εξαίρεση των όσων αναφέρονται ανωτέρω, η Sony δεν παρέχει καμία εγγύηση (ρητή, σιωπηρή, εκ του νόμου ή άλλη) όσον αφορά την ποιότητα, την επίδοση, την ακρίβεια, την αξιοπιστία, την καταλληλότητα του προϊόντος ή του λογισμικού που παρέχεται ή συνοδεύει το προϊόν, για συγκεκριμένο σκοπό. Εάν η ισχύουσα νομοθεσία απαγορεύει πλήρως ή μερικώς την παρούσα εξαίρεση, η Sony εξαιρεί ή περιορίζει την εγγύησή της μόνο στη μέγιστη έκταση που επιτρέπει η ισχύουσα νομοθεσία. Οποιαδήποτε εγγύηση η οποία δεν εξαιρείται πλήρως (στο μέτρο που το επιτρέπει ο ισχύων νόμος) θα περιορίζεται στη διάρκεια ισχύος της παρούσας εγγύησης.

Η μοναδική υποχρέωση της Sony σύμφωνα με την παρούσα εγγύηση είναι η επισκευή ή η αντικατάσταση προϊόντων που υπόκεινται στους όρους και συνθήκες της εγγύησης. Η Sony δεν ευθύνεται για οποιαδήποτε απώλεια ή ζημιά που σχετίζεται με τα προϊόντα, το σέρβις, την παρούσα εγγύηση, συμπεριλαμβανομένων - των οικονομικών και άυλων απωλειών - του τιμήματος που καταβλήθηκε για την αγορά του προϊόντος - της απώλειας κερδών, εισοδήματος, δεδομένων, απόλαυσης ή χρήσης του προϊόντος ή οποιωνδήποτε συνδεδεμένων προϊόντων - της άμεσης, παρεμπόδισης ή επακόλουθης απώλειας ή ζημίας ακόμη και αν αυτή η απώλεια ή ζημιά αφορά σε:

- ❑ Μειωμένη λειτουργία ή μη λειτουργία του προϊόντος ή συνδεδεμένων προϊόντων λόγω ελαττωμάτων ή μη διαθεσιμότητας κατά την περίοδο που αυτό βρίσκεται στη Sony ή σε μέλος του δικτύου ASN, η οποία προκάλεσε διακοπή διαθεσιμότητας του προϊόντος, απώλεια χρόνου χρήστη ή διακοπή της εργασίας.
- ❑ Παροχή ανακριβών πληροφοριών που ζητήθηκαν από το προϊόν ή από συνδεδεμένα προϊόντα.
- ❑ Ζημιά ή απώλεια λογισμικών προγραμμάτων ή αφαιρούμενων μέσων αποθήκευσης δεδομένων ή
- ❑ Μολύνσεις από ιούς ή άλλες αιτίες.

Τα ανωτέρω ισχύουν για απώλειες και ζημιές, που υπόκεινται σε οιοσδήποτε γενικές αρχές δικαίου, συμπεριλαμβανομένης της αμέλειας ή άλλων αδικοπραξιών, αθέτησης σύμβασης, ρητής ή σιωπηρής εγγύησης, και απόλυτης ευθύνης (ακόμα και για θέματα για τα οποία η Sony ή μέλος του δικτύου ASN έχει ειδοποιηθεί για τη δυνατότητα πρόκλησης τέτοιων ζημιών).

Στο μέτρο που η ισχύουσα νομοθεσία απαγορεύει ή περιορίζει αυτές τις εξαιρέσεις ευθύνης, η Sony εξαιρεί ή περιορίζει την ευθύνη της μόνο στη μέγιστη έκταση που της επιτρέπει η ισχύουσα νομοθεσία. Για παράδειγμα, μερικά κράτη απαγορεύουν την εξαίρεση ή τον περιορισμό ζημιών που οφείλονται σε αμέλεια, σε βαριά αμέλεια, σε εκ προθέσεως παράπτωμα, σε δόλο και παρόμοιες πράξεις. Σε καμία περίπτωση, η ευθύνη της Sony κατά την παρούσα εγγύηση, δεν υπερβαίνει την τιμή που καταβλήθηκε για την αγορά του προϊόντος, ωστόσο αν η ισχύουσα νομοθεσία επιτρέπει μόνο περιορισμούς ευθυνών υψηλότερου βαθμού, θα ισχύουν οι τελευταίοι.

#### **Τα επιφυλασσόμενα νόμιμα δικαιώματά σας**

Ο καταναλωτής έχει έναντι της Sony τα δικαιώματα που απορρέουν από την παρούσα εγγύηση, σύμφωνα με τους όρους που περιέχονται σε αυτήν, χωρίς να παραβιάζονται τα δικαιώματά του που πηγάζουν από την ισχύουσα εθνική νομοθεσία σχετικά με την πώληση καταναλωτικών προϊόντων.

Η παρούσα εγγύηση δεν θίγει τα νόμιμα δικαιώματα που ενδεχομένως να έχετε, ούτε εκείνα που δεν μπορούν να εξαιρεθούν ή να περιοριστούν, ούτε δικαιώματά σας εναντίον των προσώπων από τα οποία αγοράσατε το προϊόν. Η διεκδίκηση οποιωνδήποτε δικαιωμάτων σας εναπόκειται αποκλειστικά σε εσάς.

#### **Sony Europe Ltd. δ.τ. Sony Hellas**

Βασ. Σοφίας 1

151 24 Μαρούσι

#### **Τμήμα Εξυπηρέτησης Καταναλωτών Sony**

00800 4412 1496 (για κλήσεις από σταθερό τηλέφωνο Ελλάδος)

211 1980 703 (για κλήσεις από κινητό τηλέφωνο Ελλάδος)

800 91150 (για κλήσεις από σταθερό/κινητό τηλέφωνο Κύπρου)

e-mail: [cic-greece@eu.sony.com](mailto:cic-greece@eu.sony.com)

[www.sony.gr](http://www.sony.gr)

# HDMI

---

<http://www.sony.net/>



\* 4 5 6 5 1 2 3 2 2 \* (1)

©2015 Sony Corporation

4-565-123-22(1) (EL)