

SONY®

Television

Bruksanvisning	SE
----------------	----

Betjeningsvejledning	DK
----------------------	----

Käyttöohjeet	FI
--------------	----

Bruksanvisning	NO
----------------	----

BRAVIA

KDL-48R55xC / 40R55xC / 40R45xC / 32R50xC / 32R40xC

Innehållsförteckning

VIKTIGT MEDDELANDE	3
Säkerhetsinformation	3
Försiktighetsåtgärder	5

Delar och reglage

TV	7
Fjärrkontroll	8

Anslutning av TV till Internet

Ställa in Internetanslutningen	10
Typ 1: Säkrat nätverk med Wi-Fi Protected Setup™ (WPS)	10
Typ 2: Säkrat nätverk utan Wi-Fi Protected Setup™ (WPS)	11
Typ 3: Osäkrat nätverk med någon typ av trådlös LAN-router	11
Typ 4: Trådbunden nätverksinställning	11
Förbereda ett trådbundet nätverk	12
Visa nätverksstatus	12
Om du inte kan ansluta till Internet	12
Sekretesspolicy	12

Se på TV

Ändra visningsstil	13
Ändra skärmformat	13
Ställa in scenval	13

Navigering i Home-menyn

Internetinnehåll	14
Digital programlista	15
Digital EPG	15
Applikation	15
Använda TV:n som en bildram	15
Lyssna på FM-radio (endast för Ryssland och Ukraina)	16
Fotodelning Plus	16
Inspelningar	17
Media	17
Spela upp bild/musik/video via USB	17

Hemmanätverk	19
Ansluta till ett hemmanätverk	19
Renderer	19
Visa inställningar för mediaservrar	19
Inställningar	19
Systeminställningar	19
Kundsupport	27

Visa bilder från ansluten utrustning

Anslutningsdiagram	29
Använda ljud- och videoutrustning	30
Använda skärmspeglning	30
Montera TV:n på väggen	31

Övrig information

Felsökning	32
Bild	32
Ljud	33
Kanaler	33
Nätverk	33
Allmänt	34
Specifikationer	35

Inledning

Tack för att du har valt denna produkt från Sony.
Innan du använder TV:n bör du läsa igenom den här bruksanvisningen noga och spara den för framtida bruk.

Obs!

- Det "x" som visas i modellnamnet motsvarar ett siffervärde som är relaterat till design, färg eller TV-system.
- Innan du använder TV:n bör du läsa avsnittet "Säkerhetsinformation" (sidan 3).
- De bilder som används i startguiden och i denna handbok är bara referenser och kan skilja sig från utseendet på den faktiska produkten.

Identifieringsetikettens placering

Etiketter för TV-modellnr, tillverkningsdatum (år/månad) och strömförsörjning finns på TV:ns eller förpackningens baksida. Etiketter för nätdapters modellnr. och serienr. finns på nätdapters undersida.

VARNING!

FÖR ATT FÖRHINDRA
ATT BRAND SPRIDS
SKA LEVAND E LJUS ELLER
ÖPPNA LÅGOR ALLTID
HÅLLAS PÅ AVSTÅND FRÅN
PRODUKTEN.



VIKTIGT MEDDELANDE

Denna produkt har tillverkats av eller på uppdrag av Sony Corporation, 1-7-1 Konan Minato-ku Tokyo, 108-0075 Japan. Frågor som rör produkternas överensstämmelse, grundar sig på Europeiska unionens lagstiftning skall ställas till den auktoriserade representanten, Sony Deutschland GmbH, Hedelfinger Strasse 61, 70327 Stuttgart, Tyskland. För service och garantiärenden, vänligen se de adresser som finns i de separata service och garantihandlingarna.

Anmärkning beträffande trådlös signal

Härmed intygar Sony Corporation att denna enhet står i överensstämmelse med de väsentliga egenskapskrav och övriga relevanta bestämmelser som framgår av direktiv 1999/5/EG.

För ytterligare information gå in på följande hemsida:
<http://www.compliance.sony.de/>



Säkerhetsinformation

VARNING!

Batterier får inte utsättas för hög temperatur, exempelvis från solljus, eld och liknande.

Installation/Inställning

Installera och använd TV:n enligt följande anvisningar för att undvika brandrisk, elektriska stötår eller skador på person eller egendom.

Installation

- TV:n bör placeras nära ett lätt åtkomligt eluttag.
- Placera TV-apparaten på en stabil, plan yta för att undvika att den faller ner och orsakar personskada eller skada på TV:n.
- Montera TV:n så att inte TV:ns bordsstativ skjuter ut från TV-stativet (medföljer ej). Om bordsstativet skjuter ut från TV-stativet kan det hända att TV:n välter, faller i golvet och orsakar personskada eller skada på TV:n.

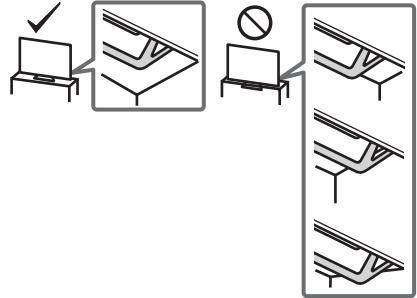

- Endast en behörig servicetekniker får utföra vägginstallationer.
- Av säkerhetsskäl rekommenderar vi bestämt att du endast använder tillbehör från Sony, inklusive: Väggfäste – SU-WL450
- Använd de skruvar som medföljer väggfästet när monteringskrokarna fästs i TV-apparaten. De medföljande skruvarna är utformade som på bilden när de mäts från monteringskrokens infästningsyta. Skruvarnas diameter och längd varierar beroende på väggfästets modell. Användning av andra skruvar kan skada TV:n internt eller medföra att den faller ned.

8 - 12 mm

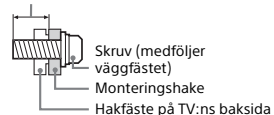

Transport

- Lossa alla kablar från TV:n innan du transporterar den.
- Det krävs två eller tre personer för att bära en stor TV-apparat.
- När TV:n ska transporteras bör den hållas enligt nedan. Tryck inte på LCD-panelen eller ramen runt bildskärmen.

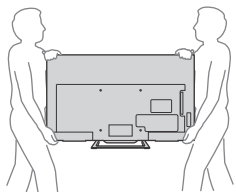

- Se till att TV:n inte utsätts för stötar eller kraftiga vibrationer när den transporteras.
- Du bör använda originalkartongen och dess emballage när du sänder in TV:n för reparation eller om du flyttar.

Ventilation

- För aldrig in någonting i höljet.
- Lämna fritt utrymme runt TV:n enligt nedanstående figur.
- Vi rekommenderar bestämt att du använder Sonys väggfäste för att säkerställa tillräcklig luftcirkulation.

Monterad på väggen

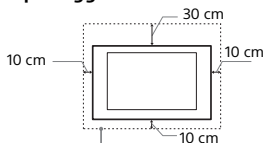

Lämna minst så här mycket fritt utrymme runt TV:n.

Monterad på stativ

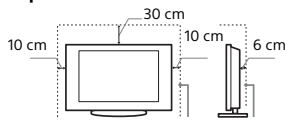

Lämna minst så här mycket fritt utrymme runt TV:n.

- För att säkerställa korrekt ventilation och förhindra ansamling av damm eller smuts:
 - Lägg inte TV:n platt ned och installera den inte upp-och-ned, bakvänd eller vänd sidledes.
 - Placera inte TV:n på en hylla eller matta, i en säng eller i en garderob.
 - Täck inte över TV:n med tyg såsom gardiner och lägg inte tidningar och liknande på den.
 - Installera inte TV:n såsom figurerna nedan visar.

Luften kan inte cirkulera fritt.

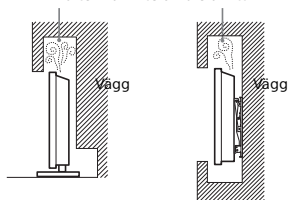

Nätkabel

Hantera nätkabeln och eluttaget enligt följande anvisningar för att undvika brandrisk, elektriska stötar eller skador på person eller egendom:

- Använd endast nätkablar från Sony och inga andra märken.
- För in stickkontakten hela vägen i eluttaget.
- Anslut TV:n till ett eluttag som levererar 220 - 240 volt AC.
- För din egen säkerhet, lossa nätkabeln från eluttaget före ledningsdragnings och se till att du inte snavar på kablarna.
- Lossa nätkabeln från eluttaget innan du flyttar TV:n eller utför något arbete på den.
- Håll nätkabeln på avstånd från värmekällor.
- Lossa stickkontakten från eluttaget och rengör den regelbundet. Om kontakten täcks med damm och tar upp fukt kan isoleringen försämrats, vilket kan orsaka brand.

Obs!

- Använd inte medföljande nätkabel tillsammans med annan utrustning.
- Kläm, böj eller vrid inte nätkabeln för mycket. Ledarna inne i kabeln kan exponeras eller gå av.
- Modifiera inte nätkabeln.
- Ställ inga tunga föremål på nätkabeln.
- Dra inte i själva kabeln när du lossar nätkabeln från eluttaget - ta tag i stickkontakten.
- Anslut inte alltför många apparater till ett och samma eluttag.
- Använd inte eluttag som inte passar till stickkontakten.

NOTERING OM NÄTADAPTER

Varning!

Utsätt inte den här apparaten för regn eller fukt för att undvika risk för brand eller elstöt.

Att placera kärl med vätska, t.ex. blomvaser, på enheten medför risk för elektriska stötar och fara för brand. Placera inte denna utrustning i ett trångt utrymme, som till exempel i en bokhylla eller liknande.

- Se till så att nätkontakten ansluts till ett lättåtkomligt eluttag i närheten av utrustningen.
- Använd medföljande nätadapter och nätkabel.
- Använd inte någon annan nätadapter. Det kan orsaka funktionsstörningar.
- Anslut nätadaptern till ett lättåtkomligt eluttag.
- Vira inte nätkabeln runt nätadaptern. Det kan hända att kabeln går sönder och/eller orsakar funktionsfel på mediamottagaren.



- Vidrör inte nätadaptern med våta händer.
- Om nätadaptern inte verkar fungera korrekt bör du omedelbart dra ut den från eluttaget.
- Systemet är inte bortkopplat från elnätet så länge kontakten sitter i ett vägguttag, även om du stängt av själva systemet.
- Det kan hända att din hand blir varm när du rör vid nätadaptern eftersom den blir varm när den används under en längre tid.

Förbjuden användning

Installera inte och använd inte TV:n på platser eller i miljöer/situationer som beskrivs nedan. Annars kan felfunktioner uppstå i TV:n som kan orsaka brandtillbud, elektriska stötar eller skador på person eller egendom.

Platser:

- Utomhus (i direkt solsken), på stranden, i en båt eller någon annan typ av fartyg, i ett fordon, på sjukvårdsinrättningar, på ostadiga platser, nära vatten, regn, fukt eller rök.
- Om TV:n placeras i ett omklädesrum för ett allmänt bad eller varma källor kan TV:n skadas av luftburen svavel etc.



- Utsätt inte skärmen för direktbelysning eller solljus för att du ska erhålla den bästa bildkvaliteten.
- Undvik att flytta TV:n från en kall till en varm plats. Plötsliga förändringar i rumstemperaturen kan orsaka kondensbildning. Detta kan göra att TV:n visar en dålig bildkvalitet och/eller dålig färg. Om detta sker måste fukten avdunsta helt innan TV:n startas.

Miljöer:

- Platser som är mycket varma, fuktiga eller dammiga, där insekter kan sig in i TV:n, där TV:n kan utsättas för mekaniska vibrationer eller i närheten av brinnande föremål (t.ex. levande ljus). TV-apparaten får inte utsättas för dropp eller stänk och vätskebehållare såsom vaser får inte ställas på den.
- Placera inte TV:n i ett fuktigt eller dammigt utrymme, eller i ett rum med oljig rök eller ånga (nära köksbänkar eller luftfuktare). Det kan orsaka elektriska stötar eller att TV:n blir skev.



- Installera inte TV:n på platser som utsätts för extrema temperaturer som direkt solljus, nära en värmeradiator eller en värmeventil. TV:n kan överhettas i ett sådant förhållande vilket kan orsaka deformation av höljet och/eller fel på TV:n.



Situationer:

- Använd inte TV:n med våta händer, när TV:ns hölje är demonterat eller med tillbehör som inte rekommenderas av tillverkaren. Koppla loss TV:n från eluttaget och antennen när det åsakar.
- Installera INTE TV:n så att den sticker ut i ett öppet utrymme. Det kan leda till materiella skador eller personskador om en person eller något föremål stöter in i TV:n.



Trasiga delar:

- Kasta aldrig något mot TV:n. Skärmglasset kan gå sönder och orsaka allvariga personskador.
- Om TV:ns hölje spricker, koppla loss TV:n från eluttaget innan du tar i den. Annars föreligger risk för elektriska stötar.

När TV:n inte används

- Om du inte tänker använda TV:n på flera dagar bör du koppla loss TV:n från eluttaget av miljö- och säkerhetsskäl.
- Eftersom TV-apparaten inte kopplas bort från nätspänningen när du endast stänger av den måste du även lossa stickkontakten från eluttaget för att helt koppla bort TV:n.
- Vissa TV-apparater kan dock ha funktioner som kräver att TV:n står kvar i standby-läge för att den skall fungera korrekt.

Barns säkerhet

- Se till att barn inte klättrar på TV:n.
- Håll små tillbehör utom räckhåll för barn så att de inte råkar sväljas av misstag.

Om följande problem uppstår...

Stäng av TV:n och lossa omedelbart stickkontakten från eluttaget om något av följande problem uppstår.

Kontakta din återförsäljare eller ett Sony servicecenter för att få TV:n undersökt av en behörig servicetekniker.

Om:

- Nätkabeln skadas.
- Eluttaget inte passar till stickkontakten.
- TV-apparaten skadas genom att den tappas, utsätts för hårda stötar eller genom att föremål kastas på den.
- Vätska eller något föremål råkar hamna i höljets öppning.

Om LCD-skärmens temperatur

När LCD-skärmen används under en längre tid kan området runt panelen bli varmt. Du kan känna denna värme om du tar på panelen med handen.

Varning!

Utrustning som är kopplad till skyddsjord via jordad vägguttag och/eller via annan utrustning och samtidigt är kopplad till kabel-TV nät kan i vissa fall medföra brandfara.

För att undvika detta skall vid anslutning av utrustningen till kabel-TV nät galvanisk isolator finnas mellan utrustningen och kabel-TV nätet.

Försiktighetsåtgärder

Se på TV

- Utsätt inte skärmen för direktbelysning eller solljus för att du ska erhålla den bästa bildkvaliteten.
- Du bör titta på TV i ett rum med måttlig belysning. TV-tittande i dålig belysning eller under långa perioder påfrestar ögonen.
- När du använder hörlurar, ställ in ljudvolymen på en måttlig nivå så att du inte skadar din hörsel.

LCD-skärm

- Trots att LCD-skärmen är tillverkad med högteknologisk precision och 99,99 procent eller mer av bildpunkterna är effektiva kan svarta punkter eller färgade punkter (röda, blå eller gröna) framträda konstant på LCD-skärmen. Detta är en strukturell egenskap hos LCD-skärmar och indikerar inte något fel.
- Tryck inte på och repa inte frontfiltret. Placera inte heller några föremål ovanpå denna TV-apparat. Bilden kan bli ojämn och LCD-skärmen kan skadas.
- Om TV:n används på en kall plats kan fläckar framträda i bilden eller bilden kan bli mörk. Detta indikerar inte någon felfunktion. Fenomenet försvinner när temperaturen stiger till normal nivå.
- En spökbild kan uppstå om en stillbild ligger kvar på skärmen under en längre tid. Den försvinner troligtvis efter en stund.
- Bildskärmen och höljet blir varma när TV:n används. Detta är inget fel.
- LCD-skärmen innehåller en liten mängd flytande kristaller. Kasserar TV:n enligt lokala lagar och bestämmelser.

Hantering och rengöring av TV:ns bildskärm/hölje

Var nogva med att lossa nätkabeln från eluttaget före rengöring. Observera följande försiktighetsåtgärder för att undvika degradering av material eller skärmens ytskikt.

- Använd en mjuk duk när du dammar av bildskärmen/höljet. Smuts som är svår att få bort kan du avlägsna genom att fukta duken med ett mildt, utspätt rengöringsmedel.
- Spreja aldrig vatten eller rengöringsmedel direkt på TV-apparaten. Det kan droppa ner på skärmens underkant eller dess yttre delar och komma in i TV-apparaten, vilket kan orsaka skador på TV-apparaten.
- Använd aldrig skurdugar med slipmedel, alkaliska eller sura rengöringsmedel, skurpulver eller skarpa lösningsmedel såsom alkohol, bensin, thinner eller insektspray. Om sådana material används, eller vid långvarig kontakt med gummi- eller vinylmaterial, kan skärmens ytskikt och höljet skadas.
- När du justerar TV:ns vinkel, rör den försiktigt så att TV:n inte flyttar sig eller glider av stativet.



Extra utrustning

- Håll extra tillbehör och utrustning som avger elektromagnetisk strålning på avstånd från TV:n. Annars kan bildstörningar och/eller akustiskt brus uppstå.
- Denna utrustning har testats och befunnits följa gränsvärdena som anges i EMC-direktivet vid användning av en anslutningskabel som är kortare än 3 meter.

Rekommendation för kontakten av F-typ

Den inre tråden får inte skjuta ut mer 1,5 mm från anslutningsdelen.

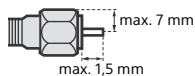

(Referensritning för kontakten av F-typ)

Försiktighet vid hantering av fjärrkontrollen

- Var noga med att sätta i batterierna åt rätt håll (+ / -).
- Använd inte olika typer av batterier tillsammans och blanda inte gamla och nya batterier.
- Kassera batterier enligt gällande miljöbestämmelser. I vissa regioner kan särskilda bestämmelser gälla för kassering av batterier. Rådfråga de lokala myndigheterna.
- Hantera fjärrkontrollen med varsamhet. Se till att inte tappa eller trampa på den och spill inga vätskor på den.
- Placera inte fjärrkontrollen i närheten av värmekällor, i direkt solljus eller i ett fuktigt rum.

Trådlös funktion

- Använd inte denna enhet i närheten av medicinsk apparatur (pacemaker m.m.) eftersom dessa apparater då kan upphöra att fungera.
- Även om den här enheten sänder/tar emot kodade signaler, bör du vara försiktig med icke-auktorerat uppsnappande. Vi kan inte hållas ansvariga för problem som uppstår.

Kassering av TV-apparaten



Omhändertagande av gamla elektriska och elektroniska produkter (Användbar i den Europeiska Unionen och andra Europeiska länder med separata insamlingsystem)

Symbolen på produkten eller emballaget anger att produkten inte får hanteras som

hushållsavfall. Den skall i stället lämnas in på uppsamlingsplats för återvinning av el- och elektronikkomponenter. Genom att säkerställa att produkten hanteras på rätt sätt bidrar du till att förebygga eventuella negativa miljö- och hälsoeffekter som kan uppstå om produkten kasseras som vanligt avfall. Återvinning av material hjälper till att bibehålla naturens resurser. För ytterligare upplysningar om återvinning bör du kontakta lokala myndigheter eller sophämtningstjänst eller affären där du köpte varan.



Avfallsinstruktion rörande förbrukade batterier (gäller i EU och andra europiska länder med separata insamlingsystem)

Denna symbol på batteriet eller på förpackningen betyder att batteriet inte skall

behandlas som vanligt hushållsavfall. På vissa batterier kan denna symbol användas i kombination med en kemisk symbol. Den kemiska symbolen för kvicksilver (Hg) eller bly (Pb) läggs till om batteriet innehåller mer än 0,0005% kvicksilver eller 0,004% bly. För att säkerställa för att dessa batterier blir kastade på ett riktigt sätt, kommer du att bidra till att skydda miljön och människors hälsa från potentiella negativa konsekvenser som annars kunnat blivit orsakat av felaktig avfallshantering. Återvinning av materialet vill bidra till att bevara naturens resurser. När det gäller produkter som av säkerhet, prestanda eller dataintegritetsskäl kräver permanent anslutning av ett inbyggt batteri, bör detta batteri bytas av en auktoriserad servicetekniker. För att försäkra att batteriet blir behandlat korrekt skall det levereras till återvinningsstation för elektriska produkter när det är förbrukat. För alla andra batterier, vänligen se avsnittet om hur man tar bort batteriet på ett säkert sätt. Lämna batteriet på en återvinningsstation för förbrukade batterier. För mer detaljerad information rörande korrekt avfallshantering av denna produkt eller batterier, vänligen kontakta ditt kommunkontor, din avfallsstation eller din återförsäljare där du köpt produkten.

Delar och reglage

TV

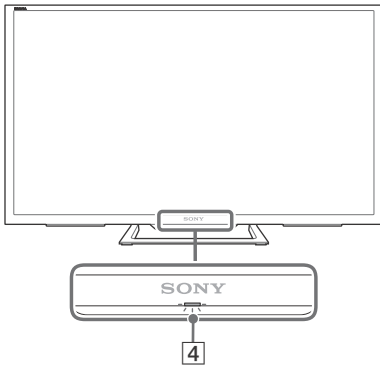
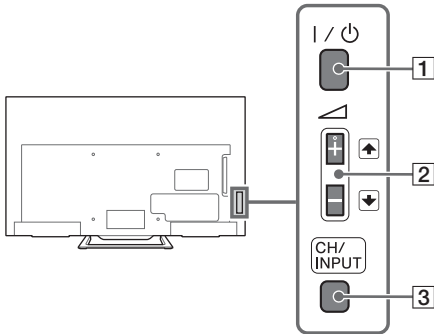

1 I / ⏻ (Ström)

Startar TV:n eller placerar den i standbyläge.

Obs!

- Vill du koppla bort TV:n från strömförsörjningen helt måste du dra ur kontakten från vägguttaget.

2 ▲ + / - ▼ / ⬆️ / ⬆️ (Volym/val av alternativ)

- Höjer/sänker volymen eller väljer nästa (+) eller föregående (-) kanal när kanal upp/ner visas genom att du trycker på **CH/INPUT**-knappen.
- Flyttar vald ingångskälla upp/ner när menyn för val av ingång visas genom att du trycker på **CH/INPUT**-knappen.

3 CH/INPUT

Växlar mellan skärmen kanal upp/ner och skärmen för val av ingång.

4 (Sensorer/LED-indikatorer)

- Tar emot signaler från fjärrkontrollen. Täck inte över sensorn. Att göra det kan påverka dess funktion.
- Lyser gul när [Avstängn.timer] eller [På-timer] ställs in (sidan 25) eller när TV:n befinner sig i Bildramsläge (sidan 15).
- Lyser grön när [Energisparläge] är inställt på [Bild släckt] (sidan 27).
- Lyser grön när TV:n är påslagen.
- Lyser inte när TV:n är i standbyläge.
- Blinkar när fjärrkontrollen används.

Obs!

- Se till så att TV:n är helt avstängd innan du kopplar in strömkabeln.

Tips!

- ▲ +-knappen har en upphöjd punkt. Använd den som referens när TV:n manövreras.

Fjärrkontroll

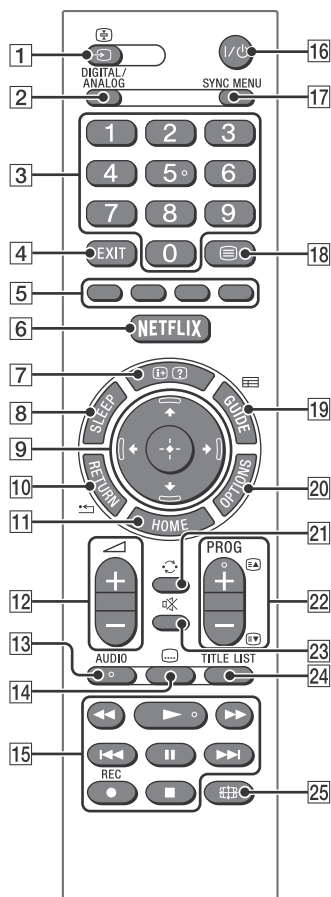

- 1 (Ingångsväljare/Text halt)
 - Visar och väljer ingångskälla (sidan 30).
 - I textläge fryser aktuell sida.
- 2 **DIGITAL/ANALOG**

Växlar till digital eller analog ingång.
- 3 **Sifferknappar**
 - Välj kanaler. För kanalnummer 10 eller högre trycker du snabbt på nästa siffra.
 - I textläge anger du det tresiffriga siffrumret för att välja sida.

- 4 **EXIT***

Återgå till föregående skärm eller gå ur menyn. Om en interaktiv applikationstjänst är tillgänglig, tryck för att gå ur tjänsten.
- 5 **Färgade knappar**

Visar funktionsguide (när färgade knappar finns).
- 6 **NETFLIX***

Tryck för att tillgå "NETFLIX"-onlinetjänsten.
- 7 **(Visa info/text)**
 - Visar information. Tryck en gång för att visa information om programmet/ingången som du tittar på. Tryck igen för att ta bort visningen från skärmen.
 - I textläget visas dold information (t.ex. svar på en fråga).
- 8 **SLEEP***

Tryck upprepade gånger tills TV:n visar tiden i minuter ([Av]/[15 min]/[30 min]/[45 min]/[60 min]/[90 min]/[120 min]) som du vill att TV:n ska förbli på innan den stängs av. För att avbryta avstängningstidern, tryck på **SLEEP** upprepade gånger tills [Av] visas.
- 9 **(Val av alternativ/Enter)**
 - Välj eller justera alternativ.
 - Bekräfta valda alternativ.
- 10 **RETURN**
 - Återgår till föregående skärm för en meny som visas.
 - Stoppar uppspelning när bild-/musik-/videofil spelas.
- 11 **HOME**

Visar eller stänger menyn.
- 12 **+/-(Volym)**

Ställer in volymen.
- 13 **AUDIO**

Välj ljud för flerspråkig källa eller ljudkanalval för det program som tittas på för tillfället (Beror på programkällan).
- 14 **(Textning)**

Ändra undertextinställningen (sidan 22).



15

- Använd mediainnehåll på TV och ansluten BRAVIA Sync-kompatibel enhet
- Denna knapp kan också användas för att manövrera VOD (Video on demand)-tjänstutspelning.
Tillgänglighet beror på VOD-tjänsten.
(förutom KDL-32R40xC, KDL-40R45xC)

16 I/⏻ (TV-standby)

Startar TV:n eller placerar den i standbyläge.

17 SYNC MENU

Tryck för att visa BRAVIA Sync-meny och välj sedan ansluten HDMI-utrustning från [Val av enhet].

Följande alternativ kan väljas i BRAVIA Sync-meny.

Apparatstyrning:

Använd [Apparatstyrning] för att manövrera utrustning som är kompatibel med BRAVIA Sync-kontroll. Välj alternativ i [Home (Meny)], [Alternativ], [Innehållslista] och [Ström av] för att manövrera utrustningen.

Högtalare:

Välj [TV-högtalare] eller [Ljudanläggning] för att mata ut TV:ns ljud från TV-högtalarna eller ansluten ljudutrustning.

TV-styrning:

Använd menyn [TV-styrning] för att manövrera TV:n från menyn [Home (Meny)] eller [Alternativ].

Återgå till TV:

Välj detta alternativ för att återgå till TV-programmet.

18 ☰ (Text)

I textläget visas textsändning.

Varje gång du trycker på ☰ ändras skärmen i cykler enligt följande:

Text → Text över TV-bilden (blandläge) → Ingen text (avsluta texttjänsten)

19 ≡ GUIDE (EPG)

Visar den digitala EPG:n (Electronic Programme Guide) (sidan 15).

20 OPTIONS

Visar en lista som innehåller snabbval till vissa inställningsmenyer.

Alternativen i listan varierar baserat på aktuell inmatning och/eller innehåll.

21 ↺ (Hoppa)

Återgår till den föregående kanal eller ingång som visades i mer än 15 sekunder.

22 PROG +/-/⏪/⏩

- Väljer nästa (+) eller föregående (-) kanal.
- I textläge väljs nästa (⏪) eller föregående (⏩) sida.

23 🔇 (Avstängt ljud)

Stänger av ljudet. Tryck igen för att återställa ljudet.

24 TITEL LIST

Visa Titellistan.

25 📄 (Brett läge)

Ändra visningen på skärmen. Tryck upprepade gånger för att välja önskad inställning för brett läge (sidan 13).

* Platsen, tillgänglighet och funktion för fjärrkontrollknapp kan variera beroende på din/ditt land/region/TV-modell.

Tips!

- Sifferknapparna **5**, **▶**, **PROG +** och **AUDIO** har upphöjda punkter. Använd de taktila punkterna som referens när du styr TV:n.

Obs!

- Om textning har valts och användaren startar en applikation med digital text via "text"-knappen kan textning ibland sluta visas. När användaren avslutar applikationen digital text fortsätter textkodningen automatiskt.

Anslutning av TV till Internet (förutom KDL-40R45xC, KDL-32R40xC)

Ställa in Internetanslutningen

Med hjälp av nätverksfunktionen kan du ansluta TV:n till Internet. Inställningsförfarandet skiljer sig beroende på typen av nätverk och LAN-router. Innan du ställer in Internetanslutningen, se till att ställa in en LAN-router. Kontrollera din trådlösa LAN-miljö med hjälp av följande uppställning.

Trådlöst LAN

Säkert trådlöst LAN?

NEJ
⇒ Typ 3

JA ↓

Använder du en trådlös LAN-router kompatibel med Wi-Fi Protected Setup™ (WPS)?

NEJ
⇒ Typ 2

JA ↓

Typ 1*

Trådbundet LAN ⇒ Typ 4

* Typ 1 är enklare att ställa in om din router har en automatisk inställningsknapp, t.ex. Air Station One-Touch Secure System (AOSS). De flesta av de senaste routrarna har denna funktion. Kontrollera din router.

- Typ 1:** Följ configurationen för **Säktrat nätverk med Wi-Fi Protected Setup™ (WPS)**.
- Typ 2:** Följ configurationen för **Säktrat nätverk utan Wi-Fi Protected Setup™ (WPS)**.
- Typ 3:** Följ configurationen för **Osäktrat nätverk med någon typ av trådlös LAN-router**.
- Typ 4:** Följ configurationen för **Trådbunden nätverksinställning**.

Typ 1: Säktrat nätverk med Wi-Fi Protected Setup™ (WPS)

WPS-standarden gör säkerhet för ett trådlöst hemnätverk så enkelt som en knapptryckning på WPS-knappen på den trådlösa LAN-routern. Innan du ställer in ett trådlöst LAN, kontrollera WPS-knappens plats på routern och få bekräftat hur du använder den.

Av säkerhetsskäl tillhandahåller [WPS (PIN)] en PIN-kod för din router. PIN-koden förnyas varje gång du väljer [WPS (PIN)].

1 Tryck på **HOME**, och välj sedan [Inställningar] → [Systeminställningar] → [Inställningar] → [Nätverk] → [Nätverksinstallation].

2 **IP-adressinställning/Proxyserver:**

– automatisk inställning:

[Ställ in nätverksanslutning] → [Enkelt]

– manuell inställning:

[Ställ in nätverksanslutning] → [Avancerat] → [Trådlös installation]

3 Välj [WPS (tryckknapp)] för tryckknappsmetod eller [WPS (PIN)] för PIN-metod.

Obs!

Knappnamnet för WPS:en kan variera beroende på routern (t.ex. AOSS-knapp).

4 Följ instruktionerna på inställningsskärmen.

Obs!

- Om du använder WPS för nätverksinställning aktiveras den trådlösa LAN-routerns säkerhetsinställningar, och all tidigare ansluten utrustning till det trådlösa LAN-nätverket i en icke-säker status kopplas ur från nätverket. I så fall ska du aktivera säkerhetsinställningarna för den urkopplade utrustningen och sedan återansluta. Eller så kan du inaktivera den trådlösa LAN-routerns säkerhetsinställningar, och sedan ansluta utrustningen till en TV i en icke-säker status.
- För att använda nätverket med IPv6, välj [Inställningar] → [Systeminställningar] → [Inställningar] → [Nätverk] → [IPv6/IPv4-prioritet] → [IPv6], och välj sedan [Enkelt] i [Ställ in nätverksanslutning].
- När IPv6 är valt kan inte HTTP-proxy ställas in.

Typ 2: Säkrat nätverk utan Wi-Fi Protected Setup™ (WPS)

För att ställa in ett trådlöst LAN krävs SSID (trådlöst nätverksnamn) och säkerhetsnyckel (WEP- eller WPA-nyckel). Om du inte känner till dem, se din routers bruksanvisning.

- 1 Tryck på **HOME**, och välj sedan [Inställningar] → [Systeminställningar] → [Inställningar] → [Nätverk] → [Nätverksinstallation].
- 2 IP-adressinställning/Proxyserver:
 - automatisk inställning:
[Ställ in nätverksanslutning] → [Enkelt]
 - manuell inställning:
[Ställ in nätverksanslutning] → [Avancerat] → [Trådlös installation]
- 3 Välj [Sök], och välj sedan ett nätverk från listan över uppsökta trådlösa nätverk.

4 Följ instruktionerna på inställningsskärmen.

Obs!

- För att använda nätverket med IPv6, välj [Inställningar] → [Systeminställningar] → [Inställningar] → [Nätverk] → [IPv6/IPv4-prioritet] → [IPv6], och välj sedan [Enkelt] i [Ställ in nätverksanslutning].
- När IPv6 är valt kan inte HTTP-proxy ställas in.
- Se till så att din omgivning är säker när du anger ditt lösenord.

Typ 3: Osäkrat nätverk med någon typ av trådlös LAN-router

För att ställa in ett trådlöst LAN krävs SSID (trådlöst nätverksnamn).

- 1 Tryck på **HOME**, och välj sedan [Inställningar] → [Systeminställningar] → [Inställningar] → [Nätverk] → [Nätverksinstallation].
- 2 IP-adressinställning/Proxyserver:
 - automatisk inställning:
[Ställ in nätverksanslutning] → [Enkelt]
 - manuell inställning:
[Ställ in nätverksanslutning] → [Avancerat] → [Trådlös installation]
- 3 Välj [Sök], och välj sedan ett nätverk från listan över uppsökta trådlösa nätverk.

4 Följ instruktionerna på inställningsskärmen.

Obs!

- Säkerhetsnyckel (WEP- eller WPA-nyckel) krävs inte eftersom du inte behöver välja någon säkerhetsmetod under detta förfarande.
- För att använda nätverket med IPv6, välj [Inställningar] → [Systeminställningar] → [Inställningar] → [Nätverk] → [IPv6/IPv4-prioritet] → [IPv6], och välj sedan [Enkelt] i [Ställ in nätverksanslutning].
- När IPv6 är valt kan inte HTTP-proxy ställas in.

Typ 4: Trådbunden nätverksinställning

Ange respektive alfanumeriska värden för din router om det behövs. De alternativ som behöver ställas in (t.ex. IP-adress, Subnätmask, DHCP) kan variera beroende på Internettjänstleverantören eller routern. För mer information, se de bruksanvisningar som tillhandahålls av din Internettjänstleverantör, eller de som medföljde med routern.

- 1 Tryck på **HOME**, och välj sedan [Inställningar] → [Systeminställningar] → [Inställningar] → [Nätverk] → [Nätverksinstallation].
- 2 IP-adressinställning/Proxyserver:
 - automatisk inställning:
[Ställ in nätverksanslutning] → [Enkelt]
 - manuell inställning:
[Ställ in nätverksanslutning] → [Avancerat] → [Trådbunden installation]
- 3 Följ instruktionerna på inställningsskärmen.

[Nätverksinstallation] kan även ställas in från menyn [Auto start].

Obs!

- Gör att automatisk konfiguration av ditt trådbundna/trådlösa nätverk kan göras.
 - Vid anslutning med LAN-kabel: Trådbundet
 - Vid anslutning med inbyggt trådlöst LAN: Trådlöst
 - Vid anslutning med båda kablarna: Trådbundet
- Ställ in till [Enkelt], ställer in IP-adressen automatiskt. Proxyserver används ej.
- För att använda nätverket med IPv6, välj [Inställningar] → [Systeminställningar] → [Inställningar] → [Nätverk] → [IPv6/IPv4-prioritet] → [IPv6], och välj sedan [Enkelt] i [Ställ in nätverksanslutning].
- När IPv6 är valt kan inte HTTP-proxy ställas in.

Förbereda ett trådbundet nätverk

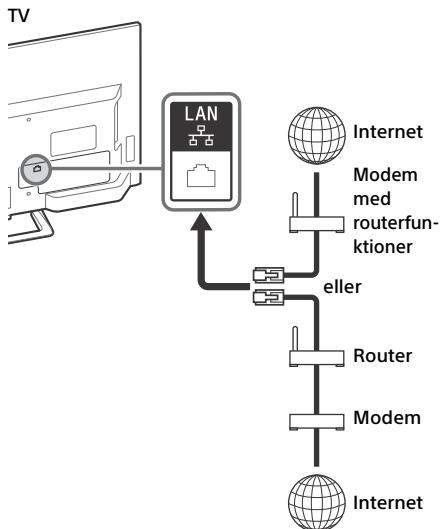

Obs!

- För LAN-anslutningar, använd en kategori 7-kabel (medföljer ej).

Visa nätverksstatus

Du kan bekräfta din nätverksstatus.

- 1 Tryck på **HOME**, och välj sedan [Inställningar] → [Systeminställningar] → [Inställningar] → [Nätverk] → [Nätverksinstallation].
- 2 Välj [Visa nätverksinställning och status].

Om du inte kan ansluta till Internet

Använd diagnosen för att kolla möjliga orsaker till nätverksanslutningsfel, och inställningar.

- 1 Tryck på **HOME**, och välj sedan [Inställningar] → [Systeminställningar] → [Inställningar] → [Nätverk] → [Nätverksinstallation].
- 2 Välj [Visa nätverksinställning och status].
- 3 Välj [Kontrollera anslutning]. Detta kan ta flera minuter. Du kan inte avbryta diagnosen efter att du valt [Kontrollera anslutning].

Sekretesspolicy

När du använder följande funktioner för att ansluta till Internet skickas viss information till Sony Corporations globala servrar som anses vara personlig information och behöver ditt godkännande för att tjänstleverantörer ska kunna använda den.

- Uppdatering av systemprogramvara genom anslutning till Sony Corporations globala servrar genom Internet.
- Internetinnehåll eller andra Internettjänster från tjänstleverantörer som Youtube.

Denna TV har inställningsskärmarna i autostart eller inställningsmenyn för att bekräfta ditt godkännande till detta efter att du läst detaljerna för Integritetspolicy. Om du vill använda dessa funktioner, bocka i [Aktivera] på varje inställningsskärm. Om [Avaktivera] bockas i är inte de 2 funktionerna ovan tillgängliga. Du kan ändra denna inställning genom att trycka på **HOME**, och sedan välja [Inställningar] → [Systeminställningar] → [Inställningar] → [sekretesspolicy].

Se på TV

- 1 Tryck på I/⏻ på TV:n eller fjärrkontrollen för att starta TV:n.
- 2 Tryck på **DIGITAL/ANALOG** för att växla mellan digitalt och analogt läge.
- 3 Tryck på sifferknapparna eller **PROG +/-** för att välja en TV-kanal.
- 4 Tryck på \triangleleft +/- för att justera volymen.

I digitalt läge

Ett informationsfält visas kort. Följande ikoner kan indikeras i fältet.

: Datatjänst (Sändningsapplikation)

: Radiotjänst

: Kodad/Abonnemangstjänst

: Flera audiospråk tillgängliga

: Textning tillgängligt

: Textning och/eller ljud tillgängligt för personer med nedsatt hörsel

: Rekommenderad minsta ålder för aktuellt program (från 3 till 18 år)

: Barnlås

: Digitalt programlås

: Ljud tillgängligt för synskadade

: Uppläst undertext är tillgängligt

: Flerkanalsljud är tillgängligt

Ändra visningsstil

Ändra skärmformat

- 1 Tryck upprepade gånger på  för att välja skärmformat.

[SmartZoom]*

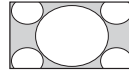

[Normal]

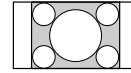

[Helskärm]

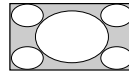

[Zoom]*

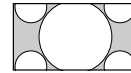

[14:9]*

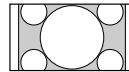

* Delar av bildens översida och undersida kan komma att skäras av.

Obs!

- Du kan inte välja [14:9] för källbilder i HD.

För HDMI PC-ingång (PC-timing)

[Normal]

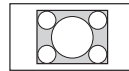

[Full 1]

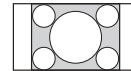

[Full 2]

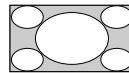

Ställa in scenval

- 1 Tryck på **OPTIONS**.
- 2 Tryck på \uparrow/\downarrow , sedan på \odot för att välja [Scenval].
När du väljer önskat scenalternativ ställs optimal ljud- och bildkvalitet för den scenen in automatiskt. De alternativ du kan välja bland kan variera. De alternativ som inte går att välja är gråtonade.

SE

Navigering i Home-meny

Med **HOME** -knappen kommer du åt en mängd TV-inställningar och funktioner.

1 Tryck på **HOME**.

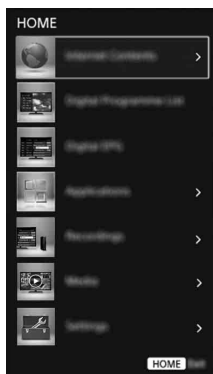

2 Tryck på \uparrow/\downarrow för att välja ett alternativ och tryck sedan på \odot .

Internetinnehåll

(förutom KDL-40R45xC, KDL-32R40xC)

Internetinnehåll ger ett stort urval av on-demand-underhållning direkt till din TV. Genom att upprätta en Internetanslutning kan du avnjuta ditt favorit-internetinnehåll.

Obs!

- Se till att ansluta din TV till Internet och slutför [Nätverksinstallation] (sidan 24).

För att använda Internetinnehåll

- 1 Tryck på **HOME**, och välj sedan [Internetinnehåll].
- 2 Tryck på \uparrow/\downarrow för att välja den önskade internettjänsten i tjänstlistan och tryck på \odot .
- 3 Tryck på \odot för att starta det önskade internetinnehållet.

För att gå ur Internetinnehåll

Tryck på **HOME**.

Obs!

- Om du upplever svårigheter med denna funktion, kontrollera så att Internetanslutningen är riktigt inställd.
- Gränssnittet för Internetinnehållet beror på leverantörerna av Internetinnehållet.
- För att uppdatera Internetinnehållstjänster, tryck på **HOME**, och välj sedan [Inställningar] → [Systeminställningar] → [Inställningar] → [Nätverk] → [Uppdatera Internetinnehåll].

För att använda NETFLIX

Tryck på knappen **NETFLIX** på fjärrkontrollen för att starta meny.

Obs!

- Det är möjligt att Netflix inte kan användas via en proxyserver.

Digital programlista

- 1 Tryck på **HOME** i digitalt läge.
- 2 Tryck på \uparrow/\downarrow , sedan på \odot för att välja [Digital programlista].

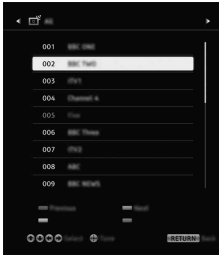

- 3 Tryck på $\uparrow/\downarrow/\leftarrow/\rightarrow$, sedan på \odot för att välja ett program.

Använda listan över favoriter

Med funktionen favoriter kan du ange upp till fyra listor med dina favoritprogram. Tryck på \odot när du tittar på TV för att skapa eller visa en lista med favoriter.

Tips!

- Tryck på den blå knappen för att ändra i listan med favoriter. Följ guiden längst ner på skärmen.

Digital EPG

- 1 Tryck på \equiv **GUIDE** i digitalt läge.



- 2 Tryck på $\uparrow/\downarrow/\leftarrow/\rightarrow$, sedan på \odot för att välja ett program.

Applikation

Använda TV:n som en bildram

En bildram visas klockan och kalendern samtidigt som en bild visas, du lyssnar på musik eller FM-radio.

- 1 Tryck på **HOME**.
- 2 Tryck på \uparrow/\downarrow , sedan på \odot för att välja [Applikation].
- 3 Tryck på \uparrow/\downarrow , sedan på \odot för att välja [Bildramsläge].



För att starta fotoram när du spelar upp USB-media

- 1 Tryck på **OPTIONS** när du spelar upp en bild- eller musikfil.
- 2 Tryck på \uparrow/\downarrow , sedan på \odot för att välja [Bildramsläge] för att starta Bildram.

Välja visningsläge

Du kan ändra visning för bildram genom att välja [Visningsläge] under [Inställningar för fotoram] (sidan 24).

Välja klockvisningsläge

Du kan välja bland tre klockvisningslägen genom att välja [Klockvisning] under [Inställningar för fotoram] (sidan 24).

Obs!

- Denna TV har inte ett batteri som extra strömkälla för klockan. Om det är strömavbrott eller om du kopplar ur strömkabeln återställs det aktuella datumet och tiden automatiskt.





Varaktighet

För att spara ström fortsätter TV:n att spela upp i bildramsläge i upp till 24 timmar innan strömmen stängs av automatiskt. Använd inte bildramsläget under minst en timma efter den automatiska avstängningen, för att undvika att bilden bränner fast.

Du kan ändra inställningen för [Varaktighet] under [Inställningar för fotoram] (sidan 24).

Bildens, klockans och kalenderns placering växlar automatiskt varje timma för att undvika att bilden bränner fast.

Lyssna på FM-radio (endast för Ryssland och Ukraina)

- 1 Tryck på **HOME**.
- 2 Tryck på , sedan på  för att välja [Applikation].
- 3 Tryck på , sedan på  för att välja [FM Radio].
- 4 Tryck på **PROG +/-** för att välja en FM-radiostation.







Avsluta FM-radioläge

- 1 Tryck på  **RETURN**.

Förinställa radiostationer

När du använder FM-radiofunktionen för första gången trycker du på **HOME** och väljer [Inställningar] → [Systeminställningar] → [Kanalinställningar] → [FM Radio Set-Up] → [Autom. kanalinställ.].

Ändra förinställda radiostationer

- 1 Tryck på **OPTIONS** i FM-radioläge.
- 2 Tryck på , sedan på  för att välja [FM Radio Presets].
- 3 Tryck på , sedan på  för att välja den radiostation du vill ändra.
- 4 Tryck på , sedan på  för att ändra FM-frekvensen, för att sedan ändra FM-radiostationens namn.





Obs!

- Om det hörs brus från stationen kan du förbättra ljudkvaliteten genom att trycka på .
- Tryck på **AUDIO** tills [Mono] visas, om det hörs ett statistiskt brus från ett FM-stereoprogram. Det hörs inget stereoljud, men bruset försvinner.

Fotodelning Plus

(förutom KDL-40R45xC, KDL-32R40xC)

Anslut, kopiera och visa favoritbilder på din TV genom att använda dina enheter (t.ex. smartphones eller surfplattor).

- 1 Tryck på **HOME**.
- 2 Tryck på , sedan på  för att välja [Applikation].
- 3 Tryck på , sedan på  för att välja [Fotodelning Plus].
- 4 Följ anvisningarna på skärmen för att ansluta din enhet till TV:n.
- 5 Öppna webbläsaren på enheten när anslutningarna upprättats, följ sedan anvisningarna på skärmen för att få tillgång till webbplatsen.

Visa bilder på en TV

- 1 Tryck på din enhet för att starta.
- 2 Välj ett foto.
Det valda fotot visas automatiskt på TV:n.

Spara en bild som visas på en TV

1 Tryck på miniatyrbilden på din enhet, håll bilden intryckt för att öppna innehållsmenyn.

2 Välj [OK].

Obs!

- Anslut USB-flashenheten för att spara upp till 50 bilder.
- Upp till 10 smartphones eller surfplattor kan vara anslutna till TV:n samtidigt.
- Maximal filstorlek för varje foto är 20 MB.
- Du kan även ha bakgrundsmusik med en maximal storlek på 30 MB.
- Standardwebbläsaren för Android 2.3 eller senare stöds.
- Standardwebbläsaren för iOS stöds, men vissa funktioner kan inte användas beroende på versionen för ditt iOS.

Inspelningar

1 Tryck på HOME i digitalt läge.

2 Tryck på \uparrow/\downarrow , sedan på \ominus för att välja [Inspelningar].

3 Tryck på \uparrow/\downarrow och sedan \ominus för att välja [Titellista], [Timerlista], [Fellista] eller [Manuell timer REC].

Obs!

(förutom KDL-40R45xC, KDL-32R40xC)

- När du spelar in kan du inte ange [Meny] → [Internetinnehåll]
- Tryck på **REC**-knappen för att spela in det programmerade som visas för tillfället i digitalt läge med USB HDD-inspelningsfunktion.

Media

Spela upp bild/musik/video via USB

Du kan visa bild-/musik-/videofiler som finns sparade på en Sony digitalkamera eller videokamera på din TV via en USB-kabel eller USB-enhet.

1 Anslut en USB-enhet som stöds till TV:n.

2 Tryck på HOME.

3 Tryck på \uparrow/\downarrow , sedan på \ominus för att välja [Media].

4 Tryck på \uparrow/\downarrow , sedan på \ominus för att välja [Bilder], [Musik] eller [Video].

5 [Val av enhet] visas. Tryck på \uparrow/\downarrow för att välja en enhet. (förutom KDL-40R45xC, KDL-32R40xC)

6 Tryck på $\uparrow/\downarrow/\leftarrow/\rightarrow$, sedan på \ominus för att välja en fil eller mapp.

7 Tryck på den röda knappen om fler än en USB-enhet är anslutna, för att välja [Uppspelningsalt.], sedan på [Val av enhet] för att välja passande USB-enhet (endast KDL-40R45xC, KDL-32R40xC).

Uppspelningsalternativ

Tryck på den röda knappen i miniatyrvisning för att visa en lista över inställningar för USB-uppspelning.

För att justera bild- och ljudkvaliteten för USB-media

1 Tryck på OPTIONS under videouppspelning.

2 Tryck på \uparrow/\downarrow , sedan på \ominus för att välja [Bild] eller [Ljud].

3 Tryck på $\uparrow/\downarrow/\leftarrow/\rightarrow$, sedan på \ominus för att välja eller justera ett alternativ.

Spela en bild i ett bildspel (bilder)

- 1 Tryck på den gröna knappen i miniatyrvisning för att starta ett bildspel.
För att ställa in [Bildspelseffekt] och [Bildspelshastighet], tryck på **OPTIONS** → [Uppspelningsalt].
Tryck på **RETURN** för att stoppa ett bildspel.

Obs!

- Observera följande, när TV:n har åtkomst till informationen på en USB-enhet:
 - Stäng inte av TV:n.
 - Koppla inte bort USB-kabeln.
 - Ta inte bort USB-enheten.Informationen på USB-enheten kan skadas.
- Sony kommer inte att hållas ansvarigt för skada på eller förlust av, data på inspelningsmedia på grund av fel på anslutna enheter eller TV:n.
- USB-enhetens filsystem har stöd för FAT16, FAT32 och NTFS.
- I vissa fall kan det hända att filnamnet och mappnamnet inte visas på rätt sätt.
- Ställ in kamerans USB-anslutningsläge på Auto eller Masslagring när du ansluter en Sony digitalkamera. Se anvisningarna som medföljde din digitalkamera för mer information om USB-anslutningsläge.
- Använd en USB-lagringsenhet som överensstämmer med USB-masslagringsenhetens standarder.
- Om vald fil innehåller fel information eller är ofullständig går den inte att spela upp.

USB-videoformat

- AVI (.avi)
 - Videokoddec: MPEG1, MPEG2, Xvid, MPEG4, H.264, Motion JPEG
 - Ljudkoddec: PCM, MPEG1 Layer1/2, MPEG2 AAC (2-kanals), MPEG4 AAC (2-kanals), MPEG4 HE-AAC (2-kanals), Dolby Digital (2-kanals), Dolby Digital Plus (2-kanals), WMA v8, MP3
- ASF (.wmv, .asf)
 - Videokoddec: WMV v9, Xvid, VC-1
 - Ljudkoddec: MP3, WMA v8
- MP4 (.mp4, .mov, .3gp)
 - Videokoddec: MPEG4, H.264, H.263, Motion JPEG
 - Ljudkoddec: MPEG1 Layer1/2, MP3, MPEG2 AAC, MPEG4 AAC, MPEG4 HE-AAC

- MKV (.mkv)
 - Videokoddec: WMV v9, MPEG4, H.264, VC-1, VP8
 - Ljudkoddec: PCM, MPEG1 Layer1/2, MP3, MPEG2 AAC (2-kanals), MPEG4 AAC (2-kanals), MPEG4 HE-AAC (2-kanals), Dolby Digital (2-kanals), WMA v8, Dolby Digital Plus (2-kanals), DTS, DTS 2.0, VORBIS
- WebM (.webm)
 - Videokoddec: VP8
 - Ljudkoddec: VORBIS
- PS (.mpg, .mpeg, .vro, .vob)
 - Videokoddec: MPEG1, MPEG2
 - Ljudkoddec: MPEG1 Layer1/2, MP3, Dolby Digital (2-kanals), Dolby Digital Plus (2-kanals), DTS, DTS 2.0
- TS (.ts, .m2ts)
 - Videokoddec: MPEG2, H.264, VC-1
 - Ljudkoddec: MPEG1 Layer1/2, MP3, MPEG2 AAC, MPEG4 AAC, MPEG4 HE-AAC, Dolby Digital, Dolby Digital Plus (2ch), DTS, DTS 2.0

USB-musikformat

- LPCM (.wav)
- MPEG1 audio layer3 (.mp3)
- WMA v8 (.wma)

USB-bildformat

- JPEG (.jpg, .jpeg)

Obs!

- Uppspelning av ovanstående filformat kan inte garanteras.

Hemmanätverk

(förutom KDL-40R45xC, KDL-32R40xC)

Ansluta till ett hemmanätverk

Du kan spela upp olika sorters innehåll (t.ex. bild-/musik-/videofiler) lagrade på DLNA Certified™-mediaservrar. Med hemmanätverksfunktionen kan du spela upp nätverksinnehåll i andra rum.

Spela upp bild/musik/video

1 Tryck på **HOME**, och välj sedan [Media] → [Bilder], [Musik] eller [Video] → önskad mediaserver.

2 Välj filer eller mappar att spela upp från listan.

Obs!

- Servern krävs för att vara DLNA Certified™.
- Filer från en nätverksenhet behöver vara i följande format:
 - Stillbilder: JPEG
 - Musik: MP3, linjär PCM, WMA
 - Video: AVCHD, MPEG2, MPEG1, MP4 (AVC), MP4 (MPEG4), WMV
- Beroende på filen kanske inte uppspelning är möjlig även om du använder de stödda formaten.

Renderer

Du kan spela upp bild-, musik- och videofiler lagrade på nätverksenheter (t.ex. digitala stillbildskameror, mobiltelefoner, PC) på TV-skärmen genom att direkt använda målenheten. Nätverket bör även vara renderer-kompatibelt.

Justera renderer-inställningarna

Tryck på **HOME**, och välj sedan [Inställningar] → [Systeminställningar] → [Inställningar] → [Nätverk] → [Hemmanätverksinställningar] → [Renderer] → önskad inställning.

Visa inställningar för mediaservrar

Välj hemmanätverksservrar som ska visas i hemmenyn. Upp till 10 servrar kan visas i hemmenyn automatiskt.

1 Tryck på **HOME**, och välj sedan [Inställningar] → [Systeminställningar] → [Inställningar] → [Nätverk] → [Hemmanätverksinställningar] → [Visningsinställningar för server].

2 Välj server som ska visas i hemmenyn.

SE

Inställningar

Systeminställningar

Obs!

- Vilka alternativ du kan justera varierar beroende på situationen. Alternativ som ej kan väljas är gråtonade eller visas inte.
- Satellitfunktioner är endast tillgängliga för satellitmodeller.

Bild

Bildinställning

Anger en bildinställning. De alternativ som går att välja skiljer sig åt beroende på inställningen för [Scenval].

Återställ

Återställer alla inställningar för [Bild] förutom [Bildinställning] till standardinställningarna.

Bakgrundsbelysning

Justerar bakgrundsbelysningens ljusstyrka.

Kontrast

Höjer eller sänker bildens kontrast.

Ljusstyrka

Gör bilden ljusare eller mörkare.

Färg

Ökar eller minskar färgintensiteten.

Färgton

Ökar eller minskar de gröna och röda färgtonerna.

Skärpa

Stärker eller mjukar upp skärpan i bilden.

Färgtemp.

Justerar bildens vithet.

Brusreducering

Minskar bildstörningen (snöig bild) vid en svag sändningssignal.

Brusred. för MPEG

Reducerar brus i bilden för MPEG-komprimerad video.

Filmläge

Ger förbättrad bildrörelse när bilder på BD- (Blu-ray Disc), DVD- eller videobandspelare som tagits på film visas genom att reducera brus och grynighet i bilden. Välj [Auto] för att visa filmbaserat innehåll som det är.

Obs!

- Om bilden innehåller oregelbundna signaler eller för mycket brus stängs [Filmläge] av automatiskt även om [Auto] är valt.
-

Avancerade inställningar

Ställer in inställningarna för [Bild] mer detaljerat.

Återställ: Återställer alla avancerade inställningar till fabriksinställningar.

Avanc. kontrastförbättrare: Justerar automatiskt [Bakgrundsbelysning] och [Bild] till den inställning som passar bäst när det gäller skärmens ljudstyrka. Denna inställning är speciellt effektiv för mörka bildscener och stärker kontrasten för de mörka bildscenerna.

Svartkorrigering: Förbättrar svarta områden i bilden för kraftigare kontrast.

Gamma: Justerar balansen mellan ljusa och mörka områden i bilden.

Klarvit: Förstärker den vita färgen.

Färg dagsljus: Ger färger dagsljus.

LED-rörelseläge: Reducerar brus i filmer genom att kontrollera LED-bakgrundsbelysningen, men ljudstyrkan sänks.

Ljud

Ljudläge

Välj efter det innehåll du vill lyssna på.

Återställ

Återställ inställningarna för [Equalizer], [Tydlig röst], [Aut. volymjust.], [Balans] och [Volymförskjutning].

Equalizer

Justerar inställningar av ljudfrekvensen.

Tydlig röst

Gör att röster hörs tydligare.

Aut. volymjust.

Minimerar skillnaden i volymnivån mellan alla program och reklamen (reklamen brukar t.ex. sändas i en högre ljudnivå än program).

Balans

Förstärker balansen för vänster eller höger högtalare.

Volymförskjutning

Justerar volymnivån för aktuell inmatning i jämförelse med andra inmatningar.

Ljudkanalsval

Ställer in ljudet från högtalaren till [Mono], [Stereo], [A] eller [B].

Obs!

- Om signalen är mycket svag återges ljudet automatiskt i mono.
- Om stereoljudet innehåller mycket störningar vid mottagning av ett NICAM-program väljer du [Mono]. Ljudet återges i mono, men störningarna minskas.
- Inställningen för [Ljudkanalsval] memoreras för varje programplats.
- Du kan inte lyssna på ljud från stereosändningar när du väljer [Mono].

Tips!

- Om du väljer någon annan utrustning, som är ansluten till TV:n, ställer du in [Ljudkanalsval] på [Stereo], [A] eller [B].

Avancerade inställningar

Dynamiskt omfång: Kompenserar för skillnader i ljudnivå mellan olika kanaler.

Obs!

- Effekten kanske inte fungerar eller kan skilja sig åt beroende på programmet oavsett inställningen av [Dynamiskt omfång].

HE-AAC-ljudnivå: Justera ljudnivån för HE-AAC.

MPEG-ljudnivå: Justerar ljudnivån för MPEG.



Skärmkontroll

Skärmformat

Se sidan 13 för mer information om Brett läge.

Autoformat

Ändrar automatiskt [Skärmformat] för att matcha ingångssignalen.

Välj [Av] för att behålla din inställning.

Tips!

- Även om [Autoformat] är inställt på [På] eller [Av] kan du alltid modifiera skärmformatet genom att upprepade gånger trycka på .

4:3 förval

Ställer in förvalt [Skärmformat] för en 4:3-ingångssignal.

Automatiskt bildformat

Justerar automatiskt bilden för bästa möjliga bildstorlek.

Bildstorlek

Justerar bildstorlek.

Horisontellt läge

Justerar bildens horisontella läge.

Vertikalt läge

Justerar bildens vertikala läge.

Vertikal storlek

Justerar bildens vertikala storlek när [Skärmformat] är inställt på [SmartZoom].

PC-justering

Väljer skärmläge eller justerar bildens visningsläge när en PC-ingångssignal tas emot.



Kanalinställningar

Analog inställning

Analog autom. kanalinst.: Ställer in alla analoga kanaler som finns tillgängliga. Vanligtvis behöver inte denna funktion utföras eftersom kanalerna redan ställts in när TV:n installerades. Detta alternativ hjälper dig däremot att upprepa processen (t.ex. för att ställa in TV:n igen efter flytt eller för att söka efter nya kanaler som startat).

Manuell kanalinställ.: Innan du väljer [TV-system]/[Kanal]/[AFT]/[Ljudfilter]/[Hoppa över]/[Färgsystem], tryck på **PROG +/-** för att välja programnumret till kanalen. Du kan inte välja ett programnummer som är inställt på [Hoppa över].

Program:

Återställer programkanaler manuellt.

Kanalsortering: Ändrar den ordning kanalerna lagrats på TV:n.

Digital inställning

Digital sökning:

Digital auto.kanalinst.

Ställer in de digitala kanaler som finns tillgängliga. Med detta alternativ kan du ställa in TV:n igen efter flytt eller söka efter nya kanaler som startat.

Autom. Kanalinställning

[Normal]: Söker efter tillgängliga kanaler inom din region/land.

[Full]: Söker efter tillgängliga kanaler oavsett region/land.

Obs!

- Du kan köra [Digital auto.kanalinst.] efter att du flyttat till en ny bostad, ändrat tjänsteleverantör eller för att söka efter nya kanaler.

Redigera programlista

Tar bort oönskade digitala kanaler som finns på TV:n och ändrar ordningen på de digitala kanaler som finns på TV:n.

Digital man.kanalinst.

Ställer in digitala kanaler manuellt.

Undertextinställningar:

Inställning av textning

När du valt [Nedsatt hörsel] kan det hända att vissa visuella hjälpmedel också visas med textningen (om TV-kanaler sänder sådan information).

Primärt språkval

Välj det språk du vill att textningen ska visas i.

Sekundärt språkval

Välj det sekundära språk du vill att textningen ska visas i.

Ljudinställningar:

Audiotyp (beskrivning med ljud)

Normal

Ger normal ljudtyp.

Beskrivning med ljud

Ger ljudbeskrivning (berättande form) av visuell information om TV-kanaler sänder sådan information.

Nedsatt hörsel

Växlar till sändning för personer med nedsatt hörsel när du väljer [Nedsatt hörsel].

Talad undertextning

Växlar till sändning för det talade undertextljudet om TV-kanalerna sänder sådan information.

Primärt språkval

Välj det språk du vill ska användas för programmet. Vissa digitala kanaler kan sända flera olika ljudspråk för ett program.

Sekundärt språkval

Välj det sekundära språk du vill ska användas för programmet. Vissa digitala kanaler kan sända flera olika ljudspråk för ett program.

Procentandel röstmeny

Justerar utnivåerna för TV:ns huvudljud och beskrivning med ljud.

Tips!

- Detta alternativ är endast tillgängligt om [Beskrivning med ljud] i [Audiotyp (beskrivning med ljud)] är inställt.

Guide-inställning

Uppdatera Guide i standby

TV:n erhåller EPG-data under standbyläge.

Teknisk inställning:

Autom. uppdatering

Gör att TV:n kan identifiera och lagra nya digitala tjänster när de blir tillgängliga.

Förändrade tjänster

Välj [På] för att automatiskt ändra kanalen om ett sändningsföretag ändrar sändningen av visningsprogrammet till en annan kanal.

Överföring av programlista

Importera eller exportera inställda program med USB-enhet.

Satellitkonfiguration:

Gör att du kan ställa in satellitkanaler automatiskt.

Digital satellitinställning

Ställer in den tillgängliga satellittjänsten.

Med detta alternativ kan du ställa in TV:n igen efter flytt eller söka efter nya kanaler som startat.

Redigera satellitprogramlistan

Tar bort oönskad satellittjänst som finns på TV:n och ändrar ordningen på satellittjänst som finns på TV:n.

Automatisk uppdatering satellit

Gör att TV:n kan identifiera och lagra nya satellittjänster när de blir tillgängliga.

CA-modulinställningar:

Gör att du kan komma åt betal-TV-tjänsten när du får en CAM (CA-modul) och ett visningskort.

PIN-kod för CA-modul:

Gör att du kan ange en PIN-kod på 8 siffror som ska lagras i TV:n för din CAM (CA-modul).

Ta bort lista över tjänster:

Raderar en lista över tjänster. Välj [Ja] för att radera.

Inställning interaktivt program:

Den interaktiva applikationstjänsten erbjuder högkvalitativ text och grafik, tillsammans med avancerade alternativ. Tjänsten stöds av kanalsändare.

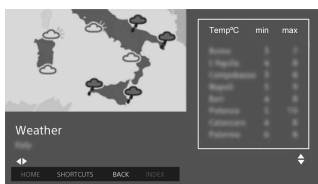

Interaktivt program

Du kan se på program med interaktiva tjänster.

Program för autostart

Startar sändningsrelaterade applikationer automatiskt.

Program för (Prog. [aktuellt program])

Du kan använda den interaktiva applikationstjänsten för det aktuella programmet.

Obs!

- Den interaktiva tjänsten är endast tillgänglig om den tillhandahålls av kanalsändaren.
- Tillgängliga funktioner och skärminnehåll varierar beroende på kanalsändaren.

FM Radio Set-up (endast för Ryssland och Ukraina)

Förinställer upp till 30 FM-radiostationer som kan tas emot i ditt område.

Autom. kanalinställ.: Gör att du automatiskt kan ställa in och lagra alla tillgängliga kanaler.

FM Radio Presets: Gör att du manuellt kan ställa in och lagra kanaler som är tillgängliga en och en.

Obs!

- För att aktivera denna funktion öppnar du FM-radioläget via Home (Meny) (sidan 16), sedan förinställer du önskade FM-radiostationer enligt de steg som beskrivs ovan.

Barnlås

PIN-kod

Ställer in en PIN-kod för att blockera kanaler, externa ingångar, Internettjänster och alla kanalinställningsrelaterade inställningar. Använd **0-9** på fjärrkontrollen för att ange en fyrsiffrig PIN-kod.

Ändra PIN-kod

Välj detta alternativ för att ändra din PIN-kod.

Föräldragradering

Ställer in en åldersbegränsning för visning. Ange korrekt PIN-kod för att visa ett program som klassificerats för en högre ålder än den du angett.

Inställning av skydd

Aktivera eller inaktivera skydd för programrelaterade funktioner.

Digitalt programlås

Låser visningen för ett digitalt program. Välj [Olåst] för att visa en blockerad kanal.

Satellitprogramlås

Låser visningen av satellitprogram. Välj [Olåst] för att visa ett låst program.

Lås för externa ingångar

Låser visningen av extern ingång. Välj [Olåst] för att visa ett Internetinnehåll.

Obs!

- Genom att ange korrekt PIN-kod för blockerad kanal eller extern ingång avaktiveras funktionen [Barnlås] tillfälligt. Stäng av och sedan på TV:n för att återaktivera [Barnlås]-inställningarna.

Tips!

- Se sidan 34 om du tappar bort din PIN-kod.

Låsning av Inspelade titlar (endast för Storbritannien)

Du kan blockera inspelat innehåll genom att visa en lösenordsskyddad guide.

Internetlås (förutom KDL-40R45xC, KDL-32R40xC)

Läser visningen av Internetinnehåll. Välj [Olåst] för att visa ett Internetinnehåll.

Inställningar

Nätverk (förutom KDL-40R45xC, KDL-32R40xC)

Nätverksinstallation: Ställer in nätverksstatusinställningarna.

IPv6/IPv4-prioritet: Växla mellan [IPv6] och [IPv4 (rekommenderas)].

Obs!

- För att använda nätverket med [IPv6], välj [IPv6], och välj sedan [Enkelt] i [Ställ in nätverksanslutning].
- När IPv6 är valt kan inte HTTP-proxy ställas in.
- Om IPv6 väljs kan vissa Internetwebbplatser, applikationer och innehåll inte visas.

Inbyggd Wi-Fi: Ställer in det inbyggda trådlösa LAN-nätverket till [På] eller [Av].

Ställ in till [Av] om du inte använder det inbyggda trådlösa LAN-nätverket.

Om du växlar från [Av] till [På], gör inställningarna i [Nätverksinstallation].

Wi-Fi Direct: Slår på/av för att ansluta din TV med Wi-Fi Direct-enhet som PC, mobiltelefon eller digitalkamera.

Wi-Fi Direct-inställningar: Ställ in för att ansluta en Wi-Fi Direct-enhet till TV:n genom att använda Wi-Fi Direct-funktionen. Tryck på **OPTIONS**-knappen om det inte går att ansluta och välj [Manuellt].

Enhetsnamn: Ändra namnet på TV:n som visas på den anslutna enheten.

Uppdatera Internetinnehåll:

Återansluter till Internet för att ta emot tillgängliga Internetinnehållstjänster.

Hemmanätverksinställningar:

Visningsinställningar för server

Visar den anslutna serverlistan. Du kan välja server som ska visas i hemmenyn.

Serverdiagnostik

Diagnostiserar om TV:n kan ansluta till vardera server i hemmanätverket.

Fjärrstart

Denna funktion gör att ansluten enhet i hemmanätverket kan sätta på TV:n.

Obs!

- Standbyenergiförbrukningen ökar om [På] är inställt.

Renderer

Renderer-funktion

TV:n kan spela upp bild-/musik-/videofiler på en enhet (t.ex. digital stillbildskamera) genom att enheten används via nätverket.

Åtkomstbehörighet för Renderer

Du får åtkomst från en specificerad kontrollenhet.

Installation av Renderer

Justerar de detaljerade inställningarna för [Installation av Renderer].

sekretesspolicy

Välj [Aktivera] eller [Avaktivera] för integritetspolicybekräftelse. (sidan 12)

Inställningar för fotoram

Visningsläge: Gör att du kan välja visningsläge. Se sidan 15.

Klockvisning: Gör att du kan välja visning av klockan.

Obs!

- Detta alternativ är tillgängligt när [Visningsläge] är inställt till [Bild och klocka] eller [Helskärmsklocka].

Ljudprogram: Ställer in [FM Radio], [Musik] eller [Av] som ljudprogram.

Bildval: Väljer bild.

Musikval: Väljer musik.

Inställningar för bildspel: Välj bildspelsläget eller visa en bild.

Inst. för musikuppsp.: Välj att lyssna på alla spår eller ett musikspår.

Varaktighet: Välj efter vilken tidsperiod ([1 t], [2 t], [4 t] eller [24 t]) TV:n automatiskt växlar till standbyläge.

Första veckodagen: Ställer in [Söndag] eller [Måndag] som första veckodagen i kalendern.

USB-autostart

Välj [På] för att automatiskt visa miniatyrbilden för senaste bild/musik/video som visades/spelades när USB-enheten är ansluten till USB-porten.

Klocka/Timers

Ställer in timer och klocka.

Avstängn.timer: Ställer in under hur lång tid i minuter som du vill att TV:n ska vara påslagen innan den stängs av automatiskt.

På-timer: TV:n slås på från standbyläge det klockslag du har angett och ställde in en kanal eller ingång som du önskade. Se till att ställa in klockan på rätt tid innan du ställer in denna funktion.

Klockinställning: Ställer in klockan på aktuell tid och datumet. Denna funktion kan också ställas in vid startinställningarna.

Auto/Manuellt

Välj [Manuellt] för att ställa in aktuell tid manuellt.

Automatisk tidszon

Ställer in om den tidszon där du befinner dig ska ställas in automatiskt eller inte.

På: Växlar automatiskt mellan sommar- och vintertid enligt kalendern.

Av: Tiden visas enligt den tidsskillnad som ställts in med hjälp av [Tidszon].

Automatisk inställning av sommartid
Ställer in om klockan automatiskt ska växla mellan sommartid och vintertid eller inte.

Datum

Ställ in aktuellt datum.

Tid

Ställ in aktuell tid.

Tidszon

Gör att du manuellt kan välja den tidszon du befinner dig i om det inte är samma som förinställd tidszonsinställning för ditt land/region.

Inspelningsinställningar

För att registrera och avregistrera HDD för inspelningsfunktion.

Auto start

Startar det första inställningsförfarandet. Med detta alternativ kan du ställa in TV:n igen efter flytt eller söka efter nya kanaler som startat.

Språk/Language

Väljer det språk som menyerna visas i.

Startlogo

Välj [På] för att visa logon när TV:n slås på. Välj [Av] för att avaktivera.

LED-indikator

Välj [På] för att tända LED-indikatorn. Välj [Av] för att avaktivera.

AV-inställning

AV namn: Tilldelar namn till utrustning med externa ingångar.

Aktivera: Välj [Auto] för att visa ikoner eller namn endast när utrustningen är ansluten, eller [Alltid] för att visa oberoende av anslutningsstatus.

Färgsystem: Väljer färgsystem ([Auto], [PAL], [SECAM], [NTSC3.58], [NTSC4.43], [PAL60]) enligt kompositvideosignalen från ingångskällan.

AV2-/Componentingång: Välj [Auto] för att TV:n ska identifiera och växla mellan component-videouttaget eller videouttaget vid anslutning till component-videouttag eller videouttag.

Obs!

- Du kan inte använda component-videouttaget och videouttaget samtidigt.

Högtalare: Välj mellan ljudutgång från TV-högtalare eller extern ljudutrustning.

Hörlurar/Ljudutgång: Ställer in ljudutgången till hörlurar, extern ljudanläggning eller aktiv subwoofer som är ansluten till TV:n. Kopplar från hörlurar från TV:n när du väljer [Ljudutgång] eller [Subwoofer].

Hörlursbrytare: Slår på/stänger av TV:ns interna högtalare när du ansluter hörlurar till TV:n.

Volym för hörlurar: Justerar volymen i hörlurarna.

Obs!

- Detta alternativ är inte tillgängligt när du ställt in [Hörlurar/Ljudutgång] på [Ljudutgång] eller [Subwoofer].

Ljudutgång

Variabel: När en extern ljudanläggning används kan volymen som matas ut från Audio ut justeras med hjälp av TV:ns fjärrkontroll.

Fast: Ljudutmatningen från TV:n är fast. Använd din ljudmottagares volymkontroll för att justera volymen (samt andra ljudinställningar) via din ljudanläggning.

Tips!

- Detta alternativ är endast tillgängligt när [Hörlurar/Ljudutgång] är inställt till Ljudutgång.

Digital utsignal: Ställer in ljudsignalen som matas ut genom att ansluta kabeln för digital utsignal (optisk) eller HDMI-kabeln. Ställ in på [Auto] när du ansluter utrustning som är kompatibel med Dolby Digital eller DTS. Ställ in på [PCM] när du ansluter utrustning som inte är kompatibel med Dolby Digital eller DTS.

Tv-placering: Förbättrar högtalarinställningarna när de är inställda på [Bordsstativ] eller [Väggmontering] enligt din TV:s placering.

BRAVIA Sync-inställningar

Ger TV:n möjlighet att kommunicera med utrustning som är kompatibel med funktionen för BRAVIA Sync-kontroll och ansluts i TV:ns HDMI-portar. Observera att kommunikationsinställningar också måste göras på den anslutna utrustningen.

BRAVIA Sync-kontroll: Ställer in om TV:ns funktioner ska länkas till den anslutna utrustning som är kompatibel med BRAVIA Sync-kontroll. Följande funktioner är tillgängliga när det är inställt på [På]. Om den specifika Sony-utrustning som är kompatibel med BRAVIA Sync-kontroll är ansluten, tillämpas denna inställning automatiskt på ansluten utrustning.

Apparater automatiskt Av: När detta är inställt på [På] stängs den anslutna utrustning som är kompatibel med BRAVIA Sync-kontroll av när din TV växlar till standbyläge.

TV automatiskt På: När detta är inställt på [På] startas TV:n när du startar den anslutna utrustning som är kompatibel med BRAVIA Sync-kontroll.

BRAVIA Sync-enhetslista: Visar en lista över ansluten utrustning som är kompatibel med BRAVIA Sync-kontroll. Välj [Aktivera] för att uppdatera [BRAVIA Sync-enhetslista].

Tangenter för enhetskontroll: Välj knappfunktioner på TV:ns fjärrkontroll för att manövrera ansluten utrustning.

Ingen

Inaktiverar styrning med TV:ns fjärrkontroll.

Normal

För grundläggande funktioner, som t.ex. navigeringsknappar (upp, ner, vänster eller höger etc.).

Inställningstangenter

För grundläggande funktioner och användning av kanalrelaterade knappar t.ex.

PROG +/- eller **(0-9)** osv. Användbart när du styr en mottagare eller digitalbox etc. via fjärrkontrollen.

Menytangenter

För grundläggande funktioner och användning av **HOME/OPTIONS** -knapparna.

Användbart när du väljer menyer på en BD-spelare etc. via fjärrkontrollen.

Inställn.- och menytang.

För grundläggande funktioner och användning av kanalrelaterade knappar och **HOME/OPTIONS**-knappen.

Obs!

- Viss utrustning som har [BRAVIA Sync-kontroll] har inte stöd för funktionen [Tangenter för enhetskontroll].

Nätverksinstallation (Endast modell KDL-40R453C, KDL-32R403C för Storbritannien)

Gör att du kan ställa in IP-inställningar för TV:ns ethernet-port och upprätta nätverksanslutning.

Obs!

- För LAN-anslutningar, använd en kategori 5-kabel (medföljer ej).
- Denna TV stöder ytterligare innehåll/tjänster som levereras av MHEG Internet Connected Services-funktionen. Allmän Internet (IPTV/ Webbtjänst/epost, osv.) stöds inte av denna TV.

Kundsupport

Ger dig information om din TV:s modell, programvara och annat. För mer information, se sidan 27.

Ekoläge

Återställ

Aktuella ekoinställningar återställs till standardinställningar.

Energisparläge

Minskar TV:ns energiförbrukning genom att justera bakgrundsbelysningen. Om du väljer [Bild släckt], stängs bilden av. Ljudet förblir oförändrat.

Vilande TV-standby

Stänger av TV:n efter att den vilat under en förinställd tidsperiod.

Kundsupport

Modellnamn

Visar modellnamnet på din TV.

Programversion

Visar programvaruversion på din TV.

Digital

Välj [Systeminformation] för att visa information om din TV:s digitalkanaler.

Ext. ingångar

Välj [Se AV namn] för att visa eller hantera TV-ingången.

Bildkontroll

Se testbild: Gör att du kan utföra en bildkontroll på skärmen.

USB Systemuppdatering (endast KDL-40R45xC, KDL-32R40xC)

Välj för att utföra systemuppdatering.

Programuppdatering (förutom KDL-40R45xC, KDL-32R40xC)

Uppdaterar TV-systemet med USB-minne eller via nätverk.

Välj [USB] eller [Nätverk] för att uppdatera.

Obs!

- Programuppdatering via internet kan variera beroende på TV-modeller.

Automatisk programnedladdning

Välj [På] för att automatiskt ladda ner programvaran via sändningssignal eller nätverk. Välj [Av] för att avaktivera.

Fabriksinställningar

Återställer samtliga inställningar till fabriksinställningar. När denna process är klar visas skärmen för startinställningar.

Obs!

- Se till att inte stänga av TV:n när detta pågår (det tar cirka 30 sekunder) eller trycka på någon knapp.

Nollställ personlig information (förutom KDL-40R45xC, KDL-32R40xC)

Du kan radera din personliga information som finns lagrad i TV:n.

Produktstöd

Visar produktinformation om din TV.

Visa bilder från ansluten utrustning

Anslutningsdiagram

Du kan ansluta ett stort utbud av extrautrustning till din TV.

Obs!

- Beroende på TV-modellen kan anslutning av en stor USB-enhet störa andra anslutna enheter utöver den.

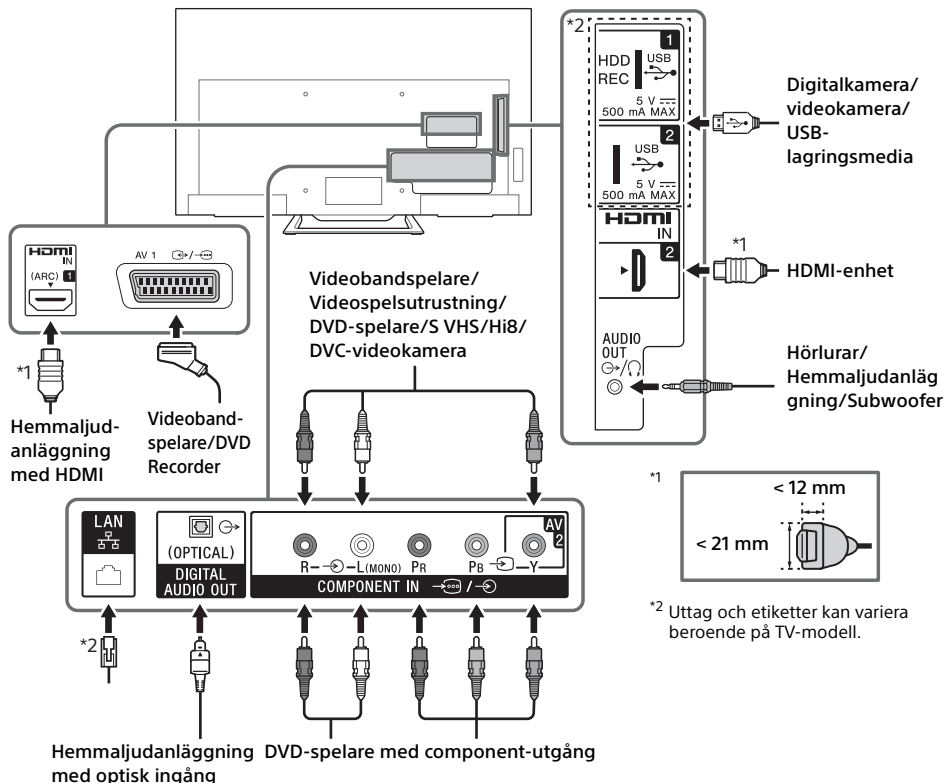

Bildkvalitet

- AV-kompositkabel
- Antennkabel
- Component-kabel
- HDMI-kabel

SD







Video med standarddefinition (SD) har bildsignaler med en vertikal upplösning på 480 (NTSC) eller 576 (PAL/SECAM) linjer.

HD



Video med hög definition (HD) har bildsignaler med en vertikal upplösning på 720 eller 1 080 linjer.

Använda ljud- och videoutrustning

- 1 Starta den anslutna utrustningen.
- 2 Tryck på  för att visa ingångskällan.
- 3 Tryck på / sedan på  för att välja önskad ingångskälla.
Det markerade alternativet väljs om 5 sekunder passerar utan åtgärd.

Obs!

- När du ansluter en digital ljudanläggning som inte är kompatibel med tekniken Returkanal för ljud (ARC) via en HDMI-kabel måste du ansluta en optisk ljudkabel till DIGITAL AUDIO OUT (OPTICAL) för att mata ut digitalt ljud.
- Vid anslutning med en HDMI-kabel bör du se till använda en HighSpeed HDMI-kabel med kabeltypslogo (kabel som rekommenderats av Sony).
- Anslut ljudkabeln till L-uttaget (mono) vid anslutning av monoutrustning.





Använda BRAVIA Sync-enheter

Vid anslutning av TV:n till BRAVIA Sync-kompatibel utrustning går det inte att styra dem tillsammans.

Se till så att du i förväg utför nödvändiga inställningar. Inställningarna för BRAVIA Sync-kontroll måste göras både på TV:n och på den anslutna utrustningen. Se [BRAVIA Sync-inställningar] (sidan 26) för inställningarna på TV:n. Se bruksanvisningen till anslutning utrustning för inställningarna på ansluten utrustning.

Använda skärmspeglning (förutom KDL-40R45xC, KDL-32R40xC)

Med skärmspeglning visas skärmen på en kompatibel enhet (t.ex. en smartphone) på din stora TV-skärm genom Miracast-teknik. Ingen trådlös router (eller åtkomstpunkt) krävs för att använda denna funktion.

- 1 Tryck på / -knappen, välj sedan [Skärmspeglning] med hjälp av /-knapparna.
- 2 Manövrera den enhet som är kompatibel med skärmspeglning för att ansluta till TV:n. Skärmen visas på enheten samt på TV:n när anslutning upprättats.
Mer information finns i bruksanvisningen för enheten.

Lista anslutna enheter/avregistrera enhet

När standbyskärmen för skärmspeglning visas, trycker du på **OPTIONS** och väljer därefter [Visa Enhetslista/Ta bort].

För att avregistrera en enhet, väljer du enheten i listan att radera och trycker därefter på . Välj därefter [Ja] i bekräftelserutan.

För att visa ett registreringsmeddelande när man försöker ansluta en enhet till TV:n

Genom att aktivera denna funktion kan man undvika att en oönskad enhet ansluts.

När standbyskärmen för skärmspeglning visas, trycker du på **OPTIONS** och väljer därefter [Registreringsmeddelande] → [På].

Observera att när du avböjer en registreringsbegäran från en enhet kommer du inte kunna ansluta enheten om du inte raderar den från enhetslistan.

Ändra bandinställningen (för experter)

När standbyskärmen för skärmspeglning visas, trycker du på **OPTIONS** och väljer därefter [Bandinställning].

Obs!

- Enheter som ska anslutas måste uppfylla följande:
 - Skärmspeglingskompatibla enheter:
 - 2,4 GHz-anslutning (5 GHz stöds inte).
- Mer information om de trådlösa band som stöds av din enhet finns i bruksanvisningen för din enhet.

Montera TV:n på väggen

I bruksanvisningen för denna TV visas endast stegen för att förbereda montering av TV:n innan själva installationen på väggen utförs.

Till kunden:

Sony rekommenderar starkt att du låter din Sony-återförsäljare eller en auktoriserad installatör installera TV:n, både av säkerhetsskäl och för att skydda produkten. Försök inte installera den själv.

Till Sony-återförsäljare och installatörer:

Var ytterst noggrann med säkerheten vid installation, regelbundet underhåll och besiktning av denna produkt.

Experthjälp krävs för installation av denna produkt, speciellt för att avgöra väggens styrka att hålla TV:ns vikt. Var därför noga med att överlåta väggmontering av denna produkt till din Sony-återförsäljare eller en auktoriserad installatör, och var noggrann med säkerheten under installationen. Sony kan inte hållas ansvarigt för någon form av egendomsskador eller personskador som beror på felaktig hantering eller felaktig installation.

Använd väggfästet SU-WL450 (medföljer ej) för att montera TV:n på väggen.

Se också bruksanvisningen och installationsguiden som medföljer väggfästet för montering av väggfästet.



På följande webbplats finns det instruktioner om hur du installerar väggfästet till din TV-modell:
www.sony.eu/tv/wall-mount-bracket-manual

Övrig information

Felsökning

När LED-indikatorn blinkar röd, räknar du hur många gånger den blinkar (intervallet är tre sekunder).

Om LED-indikatorn blinkar röd återställer du TV:n genom att koppla från strömkabeln från TV:n i två minuter, starta sedan TV:n. Om problemet kvarstår kan du kontakta din återförsäljare eller Sony servicecenter och ange hur många gånger LED-indikatorn blinkar röd (intervallet är tre sekunder). Stäng av TV:n genom att trycka på I/⏻, koppla från strömkabeln och informera din återförsäljare eller Sony servicecenter.

När LED-indikatorn inte blinkar kontrollerar du de olika alternativen nedan.

Om problemet kvarstår, kontakta en auktoriserad servicetekniker för kontroll av TV:n.

Bild

Ingen bild (skärmen är mörk) och inget ljud hörs

- Kontrollera antenn-/kabelanslutningen.
- Anslut TV:n till ett vägguttag och tryck på I/⏻ på TV:n eller fjärrkontrollen.

Ingen bild eller ingen menyinformation från utrustning som är ansluten till videoingångsuttaget visas på skärmen

- Tryck på  för att visa listan med ansluten utrustning och välj därefter önskad ingång.
- Kontrollera anslutningen mellan extrautrustningen och TV:n.

Dubbla bilder eller spökbilder

- Kontrollera antennens/kabelns anslutning, placering och riktning.

Det är bara brus och flimmer på skärmen

- Se efter om antennen är skadad eller böjd.
- Kontrollera om antennen är utsliten (tre till fem år är en ganska normal ålder; ett till två år i kustnära miljöer).

Bildstörning (prickade linjer eller remsor)

- Se till att elektriska störningskällor, t.ex. bilar, motorcyklar, hårtorkar och annan utrustning inte kommer för nära TV:n.
- När du ansluter extrautrustning bör du lämna ett visst utrymme mellan utrustningen och TV:n.
- Kontrollera antenn-/kabelanslutningen.
- Håll antennkabeln på avstånd från andra anslutningskablar.

Det är bild- eller ljudstörningar när jag tittar på en TV-kanal

- Justera [AFT] (Automatisk fininställning) för att få bättre bildmottagning.

Små svarta punkter och/eller ljuspunkter syns på skärmen

- Bilden på den här bildskärmen byggs upp av pixlar. Små svarta punkter och/eller ljusa punkter (pixlar) på skärmen indikerar inte en felfunktion.



Bildens konturer är förvrängda

- Ändra den aktuella inställningen för [Filmläge] till en annan inställning (sidan 20).

Ingen färg visas för program

- Välj [Återställ] (sidan 19).

Det visas ingen färg eller oregelbunden färg när en signal matas in från Y, Pb, Pr-uttagen på /

- Kontrollera anslutningen för Y, Pb, Pr-uttagen på  /  och kontrollera så att varje kontakt sitter ordentligt i respektive uttag.

Bilden från ansluten utrustning visas inte på skärmen

- Slå på strömmen till den anslutna utrustningen.
- Kontrollera kabelanslutningen.
- Tryck på  för att visa listan med ansluten utrustning och välj därefter önskad ingång.
- Sätt i minneskortet eller annan lagringsenhet på rätt sätt i digitalkameran.
- Använd ett minneskort eller annan lagringsenhet för digitalkameran som har formaterats enligt den bruksanvisning som medföljde digitalkameran.
- Användning kan inte garanteras för alla USB-enheter. Användning skiljer sig också åt beroende på USB-enhetens funktioner och vilken video som spelas.

Det går inte att välja ansluten utrustning i menyn eller växla ingång

- Kontrollera kabelanslutningen.

Ljud

Inget ljud men bra bild

- Tryck på \triangleleft +/- eller \otimes (Ljud av).
- Kontrollera om [Högtalare] under [AV-inställning] är inställt på [TV-högtalare] (sidan 26).
- Kontrollera om hörlurskontakten är ansluten till TV:n.

Inget ljud eller störningar i ljudet

- Kontrollera om TV-systeminställningen är korrekt (sidan 20).

Kanaler

Det går inte att välja önskad kanal

- Växla mellan digitalt och analogt läge och välj önskad digital/analog kanal.

Vissa kanaler är tomma

- Kanalen är kodad/endast för abonnemang. Abonnera på en betal-TV-tjänst.
- Kanalen används endast för data (ingen bild eller ljud).
- Kontakta sändningsföretaget för mer information om sändningen.

Satellitjänst visas inte

- Fråga en lokal installatör för att få reda på om det finns digitala sändningar i ditt område.
- Uppgradera till en antenn med högre förstärkning.

Nätverk

* Det går inte att använda VOD-tjänst under inspelning.

Vilken typ av enheter kan anslutas för att använda skärmspeglingsfunktionen?

- Skärmspeglingskompatibla Sony-enheter (Xperia) kan anslutas.

Video eller ljud avbryts ibland

- Enheter som sänder ut radiovågor, som andra trådlösa LAN-enheter eller mikrovågsugnar, kan störa skärmspeglingsfunktionen vid användning av trådlöst LAN. Håll TV:n eller skärmspeglingskompatibla Sony-enheter (Xperia) borta från sådana enheter, eller stäng av dem om möjligt.

- Kommunikations hastigheten kan ändras beroende på avståndet eller hinder mellan enheter, enhetskonfiguration, radiovågsförhållanden, överbelastning på linjen eller vilken enhet du använder. Kommunikationen kan avbrytas på grund av radiovågsförhållandena.

En del betalningsinnehåll kan inte spelas upp

- Källenheten behöver vara kompatibel med HDCP (High-bandwidth Digital Content Protection) 2.0/2.1-system. En del betalningsinnehåll kanske inte visas via en icke-kompatibel källenhets.

Appar är otillgängliga

- Kontrollera så att LAN-kabeln eller strömkabeln till routern/modemet* har anslutits riktigt.
- * Din router/ditt modem måste vara inställd/inställt i förväg för att ansluta till Internet. Kontakta din Internettjänstleverantör för router-/modeminställningar.
- Försök använda apparna senare. Appinnehållsleverantörens server kanske är ur tjänst.

Ibland är videoströmningskvaliteten dålig när det trådlösa LAN-nätverket används

- Den trådlösa nätverksanslutningens kvalitet varierar beroende på avstånd eller hinder (t.ex. vägg) mellan TV:n och den trådlösa routern (åtkomstpunkt), omgivningstörningar, och kvalitet på den trådlösa routern (åtkomstpunkt).

Trådlös LAN-anslutning misslyckas eller radiomottagningsförhållanden är dåliga

- Kontrollera installationsplatsen för TV:n och trådlös router (åtkomstpunkt). Signalförhållanden kan påverkas av följande anledningar.
 - Andra trådlösa enheter, mikrovågor, fluorescerande ljus, osv. finns placerade i närheten.
 - Det finns golv eller väggar mellan den trådlösa routern (åtkomstpunkt) och TV:n. Om problemet kvarstår även efter att det ovan kontrollerats, försök att upprätta en trådbunden LAN-anslutning.

Dålig bild på Internetvideo

- Kvaliteten beror på den originalvideo som levereras av internetinnehållsleverantören och din anslutningsbandbredd.

En del Internetinnehåll visas med förlorade detaljer, speciellt under snabba rörelser eller mörka scener

- Videokvaliteten och bildstorleken beror på bredbandshastigheten och levererandet från innehållsleverantörerna.

Bra bildkvalitet men inget ljud på Internetinnehållet

- Kvaliteten beror på det originalinnehåll som levereras av internetinnehållsleverantören och din anslutningsbandbredd.
- På grund av beskaftenheten hos Internetvideo innehåller inte alla videor ljud.

Din TV kan inte ansluta till servern

- Kontrollera LAN-kabeln eller anslutningen till din server och din TV.
- Kontrollera om ditt nätverk är riktigt konfigurerat på din TV.

Ett meddelande visas som säger att TV:n inte kan ansluta till ditt nätverk.

- Kontrollera de aktuella nätverksinställningarna. Tryck på **HOME**, och välj sedan [Inställningar] → [Systeminställningar] → [Inställningar] → [Nätverk] → [Nätverksinstallation] → [Visa nätverksinställning och status]. Om alla dina nätverksinställningar är "-" så är kanske inte din server riktigt ansluten. Kontrollera dina nätverksanslutningar och/eller serverns bruksanvisning för anslutningsinformation.
- Omkonfigurera dina nätverksinställningar.
- Om LAN-kabeln är ansluten till en aktiv server och TV:n har erhållit en IP-adress, kontrollera din DLNA Certified™-mediaservers anslutningar och konfigurationer.

Obs!

- Din IP-adresskonfiguration kan visas genom att du väljer alternativet [Visa nätverksinställning och status].

DLNA Certified™-mediaserver är oåtkomlig även om den är listad under [Media] i hemmenyn

- Kontrollera din LAN-kabel/anslutning på dina serveranslutningar. TV:n kan ha förlorat anslutningen med servern.
- Utför [Serverdiagnostik] för att kontrollera om din mediaserver kommunicerar riktigt med TV:n. Tryck på **HOME**, och välj sedan [Inställningar] → [Systeminställningar] → [Inställningar] → [Nätverk] → [Hemmanätverksinställningar] → [Serverdiagnostik].

När du använder renderer-funktionen kan musikfiler inte spelas upp.

- Vissa applikationer visar en bildfil förinstallerad i PC:n samtidigt med musikuppspelningen när du använder renderer-funktionen. Beroende på den förinstallerade bildfilen kanske musikuppspelning inte är möjlig, men kan bli möjlig genom att du byter bildfil.

Du kunde inte ansluta till Internet

- Kontrollera så att LAN-kabeln eller strömkabeln till routern/modemet* har anslutits riktigt.
- * Din router/ditt modem måste vara inställd/inställt i förväg för att ansluta till Internet. Kontakta din Internettjänstleverantör för router-/modeminställningar.

Du har inget YouTube-ID

- Om du inte har något YouTube-ID eller lösenord, registrera dem genom adressen nedan. <http://www.google.com/device> (Du kan även registrera ett YouTube-ID och lösenord från din PC.) Efter att du registrerat ditt ID kan du använda det direkt.

Allmänt

TV:n slås av automatiskt (TV:n växlar över till standby-läge)

- Kontrollera om [Avstängn.timer] är aktiverad (sidan 25).
- Kontrollera om [Varaktighet] är aktiverad via [På-timer] (sidan 24) eller [Inställningar för fotoram] (sidan 24).
- Kontrollera om [Vilande TV-standby] är aktiverad (sidan 27).

Vissa ingångskällor kan inte väljas

- Välj [AV namn] och välj [Alltid] för ingångskällan (sidan 25).

Fjärrkontrollen fungerar inte

- Byt batterierna.

HDMI-utrustning visas inte i [BRAVIA Sync-enhetslista]

- Kontrollera att din utrustning är kompatibel med BRAVIA Sync-kontroll.

Det går inte att välja [Av] för [BRAVIA Sync-kontroll]

- Om du har anslutit ett ljudsystem som är kompatibelt med BRAVIA Sync-kontroll går det inte att välja [Av] i denna meny. Välj [TV-högtalare] i menyn [Högtalare] för att ändra ljudutgång till TV-högtalare (sidan 26).

Lösenordet för [Barnlås] har glömts bort

- Tryck på **HOME** och välj [Inställningar] → [Systeminställningar] → [Barnlås] → [PIN-kod] ange sedan 9999 som PIN-kod (PIN-koden 9999 godkänns alltid).

Affärens visningsläge eller marknadsföringslogo visas på skärmen

- Tryck på  **RETURN** på fjärrkontrollen, tryck sedan på **HOME** och välj [Inställningar] → [Systeminställningar] → [Inställningar] → [Auto start]. Se till att du väljer [Hemma] för [Plats].

Specifikationer

System

Skärmsystem

LCD-skärm (bildskärm med flytande kristaller),
LED-bakgrundsbelysning

TV-system

Analogt: Beroende på ditt val av land/område:
B/G, D/K, L, I
Digitalt: DVB-T/DVB-C
DVB-T2*1
Satellit*1: DVB-S/DVB-S2

Färg/videosystem

Analogt: PAL, SECAM, NTSC3.58, NTSC4.43
Digitalt: MPEG-2 MP@ML/HL, H.264/MPEG-4 AVC
HP@L4.0, MP@L4.0

Kanaltäckning

Analogt: UHF/VHF/kabel, beroende på ditt val av land/område.
Digitalt: UHF/VHF/kabel, beroende på ditt val av land/område.
Satellit*1: IF-frekvens 950-2 150 MHz

Ljudutgång (endast för strömförsörjning på 19,5 V)

5 W + 5 W

Trådlös teknik

Protokoll IEEE802.11b/g/n
(förutom KDL-40R45xC, KDL-32R40xC)

Uttag för ingångar/utgångar

Antenn/kabel

75 ohms externt uttag för VHF/UHF

Satellitantenn*1

F-typsanslutning, hona IEC169-24, 75 ohm.
DiSEqC 1.0, LNB 13 V/18 V & 22 kHz ton,
Distribution via enkel kabel-TV EN50494.

/ AV1

21-polig scart-kontakt (CENELEC standard) inkl.
Ljud/videoingång, RGB-ingång och TV-ljud/
videoutgång.

COMPONENT IN / AV2

COMPONENT IN

Understödda format: 1080p(50, 60 Hz),
1080i(50, 60 Hz), 720p(50, 60 Hz), 576p, 576i,
480p, 480i

Y: 1 Vp-p, 75 ohm, 0,3 V negativ synk

Pb: 0,7 Vp-p, 75 ohm

Pr: 0,7 Vp-p, 75 ohm

 Videoingång (phonokontakt)

COMPONENT IN / AV2

Ljudingång (phonokontakter)

HDMI IN 1 (ARC), HDMI IN 2

HDMI Video: 1080p(30, 50, 60 Hz), 1080/24p,
1080i(50, 60 Hz), 720p(30, 50, 60 Hz), 720/24p,
576p, 576i, 480p, 480i

PC-ingång:

(Upplösning, horisontell frekvens, vertikal
frekvens)

För KDL-48R55xC / 40R55xC / 40R45xC

640 × 480, 31,5 kHz, 60 Hz

800 × 600, 37,9 kHz, 60 Hz

1 024 × 768, 48,4 kHz, 60 Hz

1 280 × 768, 47,4 kHz, 60 Hz

1 280 × 768, 47,8 kHz, 60 Hz

1 360 × 768, 47,7 kHz, 60 Hz

1 280 × 1 024, 64,0 kHz, 60 Hz

* 1 920 × 1 080, 67,5 kHz, 60 Hz

* När 1080p-timingen tillämpas på HDMI-ingången
behandlas den som videotiming och inte PC-
timing.

För KDL-32R50xC / 32R40xC

640 × 480, 31,5 kHz, 60 Hz

800 × 600, 37,9 kHz, 60 Hz

1 024 × 768, 48,4 kHz, 60 Hz

1 280 × 768, 47,4 kHz, 60 Hz

1 280 × 768, 47,8 kHz, 60 Hz

1 360 × 768, 47,7 kHz, 60 Hz

Ljud: Tvåkanals linjär PCM: 32, 44,1 och 48 kHz, 16,

20 och 24 bitars, Dolby Digital

Returkanal för ljud (ARC) (endast HDMI IN 1)

➔ DIGITAL AUDIO OUT (OPTICAL)

Digitalt optiskt uttag (Tvåkanalig linjär PCM, Dolby
Digital, DTS)

➔ AUDIO OUT / (Stereo-miniuttag)

Hörlurar, Ljudutgång, Subwoofer

⚡ (endast KDL-40R45xC / 32R40xC)

USB-port

⚡ 1 (HDD REC), ⚡ 2 (förutom KDL-40R45xC / 32R40xC)

USB-port



CAM-plats (CA-modul)

DC IN 19.5 V

Nätadapteringång

LAN (Beroende på val av land/område)

10BASE-T/100BASE-TX-kontakt (Beroende på
nätverkets funktionsmiljö, kan
anslutningshastigheten avvika.

Kommunikationshastighet och -kvalitet för

10BASE-T/100BASE-TX garanteras inte för denna
TV.)

Övrigt

Extra tillbehör

Väggfäste: SU-WL450

Användningstemperatur

0 °C – 40 °C

Luftfuktighet vid användning

10 % – 80 % RH (icke-kondenserande)

Strömförsörjning och övrigt

Strömförsörjning

19,5 V likström (DC) med nätadapter

Gradering: Inmatning 220 V - 240 V växelström
(AC), 50 Hz

Energieffektivitetsklass

KDL-48R55xC: A++

KDL-40R55xC: A+

KDL-40R45xC: A+

KDL-32R50xC: A+

KDL-32R40xC: A+

Skärmstorlek (diagonalt uppmätt) (ca)

KDL-48R55xC: 48 tum/120,9 cm

KDL-40R55xC / 40R45xC: 40 tum/101,6 cm

KDL-32R50xC / 32R40xC: 32 tum/80,0 cm

Energiförbrukning

I [Standard]-läget

KDL-48R55xC: 46 W

KDL-40R55xC: 43 W

KDL-40R45xC: 45 W

KDL-32R50xC: 31 W

KDL-32R40xC: 31 W

I [Dagsljus]-läget

KDL-48R555C: 85 W

KDL-48R553C: 74 W

KDL-48R550C: 74 W

KDL-40R555C: 71 W

KDL-40R553C: 58 W

KDL-40R550C: 58 W

KDL-40R455C: 63 W

KDL-40R453C: 50 W

KDL-40R450C: 50 W

KDL-32R505C: 59 W

KDL-32R503C: 45,8 W

KDL-32R500C: 45,8 W

KDL-32R405C: 58 W

KDL-32R403C: 45 W

KDL-32R400C: 45 W

Medelårsförbrukning²

KDL-48R55xC: 67 kWh

KDL-40R55xC: 63 kWh

KDL-40R45xC: 66 kWh

KDL-32R50xC: 45 kWh

KDL-32R40xC: 45 kWh

Energiförbrukning i standbyläge*³

KDL-48R55xC: 0,5 W
KDL-40R55xC: 0,5 W
KDL-40R45xC: 0,5 W
KDL-32R50xC: 0,5 W
KDL-32R40xC: 0,5 W

Bildupplösning

KDL-48R55xC / 40R55xC / 40R45xC: 1 920 bildpunkter (horisontellt) × 1 080 linjer (vertikalt)
KDL-32R50xC / 32R40xC: 1 366 bildpunkter (horisontellt) × 768 linjer (vertikalt)

Mått (ca.) (b × h × d)

med bordsstativ

KDL-48R55xC: 108,9 × 67,2 × 20,1 cm
KDL-40R55xC / 40R45xC: 92,4 × 58,0 × 16,6 cm
KDL-32R50xC / 32R40xC: 73,8 × 47,0 × 15,1 cm

utan bordsstativ

KDL-48R55xC: 108,9 × 63,8 × 6,5 cm
KDL-40R55xC / 40R45xC: 92,4 × 54,6 × 6,5 cm
KDL-32R50xC / 32R40xC: 73,8 × 44,1 × 6,5 cm

Vikt (ca.)

med bordsstativ

KDL-48R55xC: 11,0 kg
KDL-40R55xC / 40R45xC: 8,7 kg
KDL-32R50xC / 32R40xC: 6,3 kg

utan bordsstativ

KDL-48R55xC: 10,4 kg
KDL-40R55xC / 40R45xC: 8,1 kg
KDL-32R50xC / 32R40xC: 5,8 kg

*¹ Alla TV-apparater har inte tekniken DVB-T2 eller DVB-S/S2 eller satellitantennuttag.

*² Energiförbrukning per år, baseras på TV-apparatens strömförbrukning under 4 timmar per dag, 365 dagar om året. Den verkliga energiförbrukningen varierar beroende på hur TV-apparaten används.

*³ Specificerad standby-effekt uppnås när TV:n har avslutat nödvändiga interna processer.

Obs!

- Tillgången på alternativa tillbehör beror på land/region/TV-modell/lager.
- Ta inte bort dummy-kortet från TV CAMkortplatsen (CA-modul) annat än för att sätta i ett smart kort i CAM.
- Design och specifikationer kan ändras utan föregående meddelande.

Anmärkningar om digital TV

- Funktioner avseende digital TV (DVB) fungerar endast i länder eller områden där DVB-T/DVB-T2* (MPEG-2 och H.264/MPEG-4 AVC) digitala marksignaler sänds eller där du har tillgång till en kompatibel DVB-C (MPEG-2 och H.264/MPEG-4 AVC) kabeltjänst. Hör med din återförsäljare om du kan ta emot en DVB-T/DVB-T2*-signal där du bor eller fråga din kabelleverantör om deras DVB-C-tjänst är lämplig för integrerad användning med denna TV-apparat.
- Din kabelleverantör kanske tar ut en avgift för sina tjänster och du kanske måste godkänna leverantörens villkor för den aktuella tjänsten.
- Denna TV följer gällande specifikationer för DVB-T/DVB-T2* och DVB-C, men vi kan inte garantera kompatibilitet med framtida DVB-T/DVB-T2* digitala marksändningar och DVB-C digitala kabelsändningar.
- Vissa digitala TV-funktioner kanske inte är tillgängliga i vissa länder/områden och DVB-C-kabel kanske inte fungerar korrekt med vissa leverantörer.

* Alla TV-apparater har inte 2:a generationens T2*-teknik för digital videosändning.

Information om varumärken

- Termerna HDMI och HDMI High-Definition Multimedia Interface och HDMI-logotypen är varumärken eller registrerade varumärken som tillhör HDMI Licensing LLC i USA och andra länder.
- Tillverkad under licens från Dolby Laboratories.
Dolby och symbolen med dubbla D:n är varumärken som tillhör Dolby Laboratories.
- "BRAVIA" och BRAVIA är varumärken som tillhör Sony Corporation.
- "Blu-ray Disc", "Blu-ray" och logotypen "Blu-ray Disc" är varumärken som tillhör Blu-ray Disc Association.
- För DTS-patent, se <http://patents.dts.com>.
Tillverkad under licens från DTS, Inc.
DTS, symbolen, & DTS och symbolen är tillsammans registrerade varumärken och DTS 2.0+ Digital Out är ett varumärke som tillhör DTS, Inc. © DTS, Inc. Med ensamrätt.
- TUXERA är ett registrerat varumärke som tillhör Tuxera Inc. i USA och andra länder.
- Windows Media är antingen ett registrerat varumärke eller ett varumärke som tillhör Microsoft Corporation i USA och/eller andra länder.
- Denna produkt innehåller teknik som skyddas av vissa immateriella rättigheter som tillhör Microsoft. Användning eller distribuering av denna teknik utanför denna produkt är förbjuden utan aktuell(a) licens(er) från Microsoft.

Förutom KDL-40R45xC, KDL-32R40xC

- Opera® Devices SDK from Opera Software ASA. Copyright 1995-2014 Opera Software ASA. All rights reserved.
- Wi-Fi, Wi-Fi Direct, Miracast och Wi-Fi Protected Setup är varumärken eller registrerade varumärken som tillhör Wi-Fi Alliance.

Endast för satellitmodeller:

- DiSEqC™ är ett varumärke som tillhör EUTELSAT.
Denna TV stödjer DiSEqC 1.0. Denna TV bör inte användas för att manövrera motorstyrda antenner.



SE



(förutom KDL-40R45xC, KDL-32R40xC)



Indholdsfortegnelse

VIGTIG BESKED	3
Sikkerhedsoplysninger	3
Sikkerhedsforanstaltninger	5

Dele og knapper

Tv	7
Fjernbetjening	8

Tilslutning af tv til internettet

Opsætning af internetforbindelsen	10
Type 1: Beskyttet netværk med Wi-Fi Protected Setup™ (WPS)	10
Type 2: Beskyttet netværk uden Wi-Fi Protected Setup™ (WPS)	11
Type 3: Ubeskyttet netværk med en vilkårlig type trådløs LAN-router	11
Type 4: Kabelbaseret netværksopsætning	11
Forberedelse af et kabelbaseret netværk	12
Visning af netværksstatus	12
Hvis du ikke kan oprette forbindelse til internettet	12
Persondata-politik	12

Brug af tv

Ændring af sidelayout	13
Ændring af skærmformatet	13
Indstilling af valg af motiv	13

Navigation i menuen Home

Internetindhold	14
Digital programliste	15
Digital EPG	15
Applikationer	15
Brug af tv'et som fotoramme	15
Brug af FM-radio (kun for Rusland og Ukraine)	16
Fotodeling Plus	17
Optagelser	17
Medier	18
Afspil foto/musik/video via USB	18
Hjemmenetværk	19
Tilslutning til et hjemmenetværk	19
Renderer	19
Displayindstillinger for medieservere	20
Indstillinger	20
Systemindstillinger	20
Kundeservice	28

Visning af billeder fra tilsluttet udstyr

Tilslutningsdiagram	29
Brug af lyd- og videoudstyr	30
Brug af skærmspejling	30
Vægmontering af tv'et	31

Yderligere oplysninger

Fejlfinding	32
Billede	32
Lyd	33
Kanaler	33
Netværk	33
Generelt	34
Specifikationer	35

Indledning

Tak fordi du valgte dette Sony-produkt. Før TV-apparatet betjenes, læses denne vejledning grundigt og beholdes til senere opslag.

Bemærk

- "x" i modelnavnet svarer til et numerisk ciffer vedrørende design, farve eller tv-system.
- Før du betjener TV'et skal du læse "Sikkerhedsoplysninger" (side 3).
- Billeder og illustrationer i Opstartsguiden og denne vejledning er udelukkende til referencebrug og kan afvige fra det faktiske produkts udseende.

Placering af identifikationsmærket

Mærkatet med oplysninger om tv'ets modelnummer, produktionsdato (år/måned) og strømforsyning findes på bagsiden af tv'et eller på emballagen. Mærkater med netstrømadapterens modelnr. og serienr. er placeret i bunden af netstrømadapteren.

ADVARSEL

PRODUKTET SKAL HOLDES VÆK FRA TÆNDTE LYS ELLER ANDEN FORM FOR ÅBEN ILD FOR AT UNDGÅ BRAND.



Sikkerhedsoplysninger

ADVARSEL

Batterier må ikke udsættes for ekstrem varme som f.eks. solskin, brand eller lignende.

Installation/Opsætning

Installer og brug tv'et i overensstemmelse med nedenstående vejledning for at undgå brand, elektrisk stød eller skader på personer og materiel.

Installation

- Tv'et skal sættes op ved en let tilgængelig stikkontakt.
- Anbring TV'et på en stabil, flad overflade, så det ikke vælter og forårsager personskade eller skader på TV'et.
- Placer tv'et, så tv'ets tv-fod ikke stikker frem fra tv-bordet (medfølger ikke). Hvis tv-foden stikker frem fra tv-bordet, kan tv'et vælte, falde ned og medføre personskade eller beskadigede tv'et.

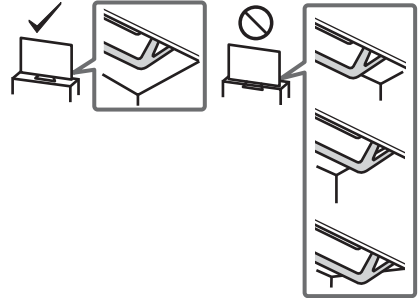

- Kun en autoriseret intallatør må udføre væginstallationer.
 - Af sikkerhedsmæssige grunde anbefales det at anvende Sony tilbehør, herunder:
Beslag til vægmontering – SU-WL450
 - Sørg for at bruge de skruer, der følger med Beslaget til vægmontering når du anbringer monteringskrogene på TV'et. De medfølgende skruer er designet som vist på illustrationen, når der måles fra fastgørelsesoverfladen på monteringskrogen. Skruernes diameter og længde afhænger af modellen på vægbeslaget.
- Hvis der anvendes andre skruer end de medfølgende, kan det medføre indvendige skader på TV-apparatet eller få det til at falde ned eller lignende.

8 - 12 mm

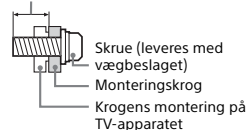

DK

VIGTIG BESKED

Dette produkt er fremstillet af eller på vegne af Sony Corporation, 1-7-1 Konan Minato-ku Tokyo, 108-0075 Japan. Forespørgsler relateret til produkt overensstemmelse i henhold til EU lovgivning skal adresseres til den autoriserede repræsentant, Sony Deutschland GmbH, Hedelfinger Strasse 61, 70327 Stuttgart, Tyskland. For service eller garanti henviser vi til de adresser, som fremgår af vedlagte service- eller garantidokumenter.

Oplysninger om trådløst signal

Undertegnede Sony Corporation erklærer herved, at denne enhed er i overensstemmelse med de væsentlige krav og øvrige relevante krav i direktiv 1999/5/EF.

For yderligere information gå ind på følgende hjemmeside: <http://www.compliance.sony.de/>



Transport

- Før transport af tv'et tages alle kabler ud.
- Der skal mindst to eller tre personer til at bære et stort tv.
- Når TV'et flyttes med hånden, skal det holdes som vist nedenfor. Belast ikke LCD-skærmen og rammen omkring skærmen.

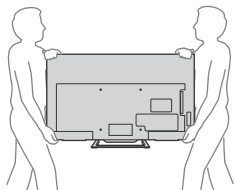

- TV'et må ikke udsættes for fysiske stød eller kraftige vibrationer under transport.
- TV'et skal pakkes ind i originalemballage og sættes ned i originalkassen, når det skal til reparation eller blot flyttes.

Ventilation

- Indsæt aldrig noget i kabinettet.
- Der skal være plads omkring tv'et som vist nedenfor.
- Det anbefales stærkt at anvende et Sony vægbeslag for at sikre tilstrækkelig luftcirkulation.

Monteret på væggen

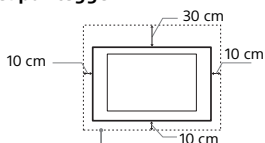

Der skal være mindst så meget plads omkring tv'et.

Monteret på stander

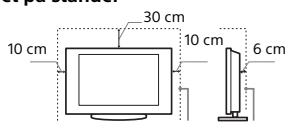

Der skal være mindst så meget plads omkring tv'et.

- For at sikre tilstrækkelig ventilation og forhindre ansamling af støv og snavs:
 - Læg ikke tv'et fladt ned og monter det ikke på hovedet, bagvendt eller sidevendt.
 - TV'et må ikke installeres på en hyld, et tæppe, en seng eller i et skab.
 - TV'et må ikke dækkes til med stof, f.eks. gardiner, eller andre ting, f.eks. aviser, osv.
 - Installer ikke TV'et som vist nedenfor.

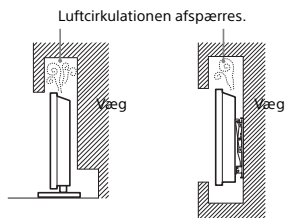

Netledning

- Brug netledningen og stikket som følger for at undgå brand, elektrisk stød eller skader på personer og materiel:
- Brug kun netledninger fra Sony, ikke fra andre leverandører.
 - Stikket skal sættes helt ind i kontakten.
 - Slut kun tv'et til en stikkontakt med 220 V - 240 V AC.
 - Af sikkerhedshensyn skal du trække netledningen ud af stikket og være omhyggelig med ikke at vikle fødderne ind i kablerne.
 - Tag netledningen ud af stikkontakten, før du arbejder eller flytter på tv'et.
 - Hold netledningen væk fra varmekilder.
 - Tag netstikket ud og rengør det med jævne mellemrum. Hvis stikket er dækket med støv og tiltrækker fugt, forringes isoleringen, og der kan opstå brand.

Bemærk

- Du må ikke bruge den medfølgende netledning med andet udstyr.
- Undgå så vidt muligt at klemme, bøje eller sno netledningen. Ledningstrådene kan være afisoleret eller knækket.
- Du må ikke ændre på netledningen.
- Du må ikke placere tunge genstande på netledningen.
- Træk ikke i selve ledningen, når stikket skal tages ud af stikkontakten.
- Du må ikke slutte for mange apparater til samme stikkontakt.
- Du må ikke bruge stikkontakter, som stikket ikke passer i.

BEMÆRKNING OM LYSNETADAPTER

Advarsel

For at reducere risikoen for brand eller elektrisk stød må du ikke udsætte dette apparat for regn eller fugt.

For at forhindre brand eller stød må du ikke stille genstande fyldt med væsker, som f.eks. vaser på apparatet. Du må ikke installere dette udstyr, hvor der er begrænset plads, som f.eks. på en boghylde.

- Sørg for at stikkontakten er placeret nær udstyret, og at den er let tilgængelig.
- Brug altid den medfølgende lysnetadapter og det medfølgende strømkabel.
- Brug aldrig nogen anden lysnetadapter. Det kan medføre fejlfunktion.
- Slut lysnetadapteren til en stikkontakt, der er nemt tilgængelig.
- Rul aldrig strømkablet rundt om lysnetadapteren. Ledningen i kablet kan blive skåret over eller det kan medføre fejl i mediemodtagerens funktion.



- Rør aldrig ved lysnetadapteren med våde hænder.
- Hvis du bemærker noget mærkeligt ved lysnetadapteren, skal du straks afbryde tilslutningen til stikkontakten.
- Enheden er ikke frakoblet lysnettet så længe den er sluttet til stikkontakten - heller ikke selv om der er slukket for strømmen på enheden.
- Da lysnetadapteren bliver varm, når den har været brugt gennem længere tid, kan den føles meget varm, hvis man berører den med hånden.

Forbudt brug

TV'et må ikke placeres eller anvendes på steder eller i omgivelser eller situationer som de nedenfor beskrevne. Ellers kan tv'et fungere dårligt og forårsage brand, elektrisk stød og personskader.

Placering:

- Udendørs (i direkte sollys), på stranden, på et skib eller et andet fartøj, i et køretøj, på hospitaler, ustabile placeringer, tæt på vand, fugt eller røg.
- Hvis tv'et placeres i opklædningsrummet i en offentlig badeanstalt eller spa/d, kan tv'et blive ødelagt af luftbåret svovl osv.



- Hvis du vil opnå den bedste billedkvalitet, må du ikke udsætte skærmen for direkte belysning eller sollys.
- Undgå at flytte tv'et fra et koldt sted til et varmt sted. Pludselige ændringer i rumtemperaturen kan medføre kondensering. Det kan betyde, at tv'et viser et dårligt billede og/eller dårlige farver. Hvis det sker, skal du sørge for, at fugten fordampes helt, før du tænder for tv'et.

Miljø:

- Steder, der er varme, fugtige eller meget støvede, hvor der kan komme insekter ind, hvor det kan blive udsat for mekaniske vibrationer, tæt på brændbare genstande (stearinlys ol.). TV-apparatet må ikke udsættes for dryp eller stænk, og der må ikke anbringes væskefyldte genstande som f.eks. vaser på TV-apparatet.
- Placer ikke tv'et et fugtigt eller støvet sted eller i et rum med olieholdig røg eller damp (i nærheden af bordkomfurer eller dampnæg). Det kan medføre brand, elektrisk stød eller vridding.
- Du må ikke montere tv'et på steder, som udsættes for ekstreme temperaturer, f.eks. i direkte sollys, i nærheden af en radiator eller et varmeaftræk. I sådanne tilfælde kan tv'et blive overophedet, hvilket kan medføre, at kabinettet slår sig, og/eller at tv'et svigter.

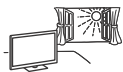

Situation:

- Undlad brug med våde hænder, ved kabinettet afmonteret eller med udstyr, der ikke anbefales af producenten. Tag tv'ets netledning ud af stikkontakten i tordenvej.
- Monter ikke tv'et, så det rager frem i åbent rum. Det kan medføre skader eller ødelæggelse på grund af en person eller en ting, som rammer ind i tv'et.



Ituslåede dele:

- Du må ikke kaste genstande mod tv'et. Skærmglasset kan knuses af slaget og anrette alvorlig personskade.
- Hvis tv'ets overflade revner, må du ikke røre det, før du har trukket netledningen ud af stikkontakten. I modsat fald kan du få elektrisk stød.

Når tv'et ikke er i brug

- Hvis du ikke anvender tv'et i flere dage, skal det afbrydes fra lysnettet af miljø- og sikkerhedshensyn.
- Da tv'et ikke er helt afbrudt fra lysnettet, selvom det er slukket, skal stikket tages ud af stikkontakten for at afbryde tv'et fuldkomment.
- Visse tv'er kan have funktioner, hvor tv'et skal stå i standby for at fungere korrekt.

Børn

- Lad ikke børn klatre op på tv'et.
- Mindre tilbehør skal opbevares utilgængeligt for børn, så det ikke sluges ved en fejl.

Hvis følgende problemer opstår...

Sluk tv'et og træk straks netledningen ud af stikkontakten, hvis følgende problemer opstår. Bed din forhandler eller Sony servicecenter om at få tv'et efterst af autoriserede serviceteknikere.

Når:

- Netledningen er beskadiget.
- Stikket passer dårligt.
- Tv'et er beskadiget som følge af at være tabt eller slået, eller der er kastet genstande mod det.
- Væske eller genstande er trængt ind gennem kabinettets åbninger.

Om LCD-skærmens temperatur

Når LCD-skærmen bruges i lang tid, bliver panelets omgivelser varme. Det er meget varmt, når du berører enheden med hånden.

Sikkerhedsforanstaltninger

Bemærk når de ser TV

- Hvis du vil opnå den bedste billedkvalitet, må du ikke udsætte skærmen for direkte belysning eller sollys.
- Der skal være moderat belysning, da det kan belaste dine øjne at se tv ved dårligt lys eller i længere tid.
- Når du bruger hovedtelefoner, skal du justere lyden, så den ikke er for høj, da det kan skade hørelsen.

LCD-skærm

- Selvom LCD-skærmen er fremstillet med højpræcisionsteknologi og 99,99% eller flere effektive pixler, kan der forekomme sorte pletter eller lysende punkter (røde, blå eller grønne), der optræder konstant på LCD-skærmen. Det er en konstruktionsmæssig egenskab ved LCD-skærmen og ikke en fejl.
- Tryk ikke og skrab ikke frontfilteret, og placer ikke genstande oven på tv'et. Billedet kan blive usensartet, eller LCD-skærmen kan blive beskadiget.
- Hvis tv'et bruges et sted, hvor der er koldt, kan billedet virke utværet eller blive mørkt. Dette er ikke tegn på fejl. Fænomenerne forsvinder, efterhånden som temperaturen stiger.
- Der kan forekomme skygge billeder (ghosting), når der konstant vises stillbilleder. Det forsvinder efter et øjeblik.
- Skærmen og kabinettet kan blive varmt, når tv'et er i brug. Dette er ikke en fejl.
- LCD-skærmen indeholder en lille mængde flydende krystal. Følg de lokale regler og retningslinjer for bortskaffelse.

Behandling og rengøring af tv'ets skærmoverflade og kabinet

Sørg for at tage netledningen til tv'et ud af stikkontakten før rengøring.

Følg nedenstående forholdsregler for at undgå nedbrydning af materialer eller skærmbelægning.

- Tør støv forsigtigt af skærmen/kabinettet med en blød klud. Hvis støvet sidder fast, skal skærmen tørres forsigtigt af med en hårdt opvredt blød klud, der er fugtet let med vand og et mildt rengøringsmiddel.
- Sprøjt aldrig vand eller rengøringsmidler direkte på tv'et. Det kan dryppe til bunden af skærmen eller udvendige dele og komme ind i tv'et, hvilket kan medføre skader på tv'et.
- Du må ikke bruge skuresvampe, opløsningsmidler eller syreholdige rengøringsmidler, skurepulver eller flygtige opløsningsmidler som alkohol, rensbenzin, fortynder eller insektmiddel. Brug af sådanne midler eller længerevarende kontakt med gummi- eller vinylmaterialer kan beskadige skærmens overflade og kabinetmaterialet.
- Når vinklen på tv'et skal justeres, skal du bevæge det langsomt for at undgå, at det flytter sig eller glider ned fra bordstanderen.



Ekstraudstyr

- Hold ekstraudstyr eller andet udstyr, der udsender elektromagnetisk stråling, på afstand af tv'et. Ellers kan billedforvrængning og/eller dårlig lyd forekomme.
- Dette udstyr er blevet testet og fundet at overholde grænserne i EMC-direktivet ved brug af et tilslutningssignalkabel, der ikke er længere end 3 m.

Anbefaling af F-type stik

Den indvendige tråd må ikke stikke mere ud fra tilslutningsdelen end 1,5 mm.

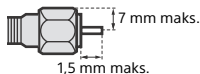

(Referencetegning af F-type stik)

BEMÆRK: Vedr. Håndtering af fjernbetjeningen

- Overhold den korrekte polaritet ved isætning af batterier.
- Brug ikke forskellige batterityper eller gamle og nye batterier samtidigt.
- Bortskaf batterier på en miljøvenlig måde. I visse områder kan der være regler for bortskaffelse af batterier. Rådspørg de lokale myndigheder.
- Behandl fjernbetjeningen med omhu. Tab den ikke, trød ikke på den, og spild ikke nogen form for væske på den.
- Læg ikke fjernbetjeningen på steder nær en varmekilde eller på steder i direkte sollys eller i fugtige lokaler.

Ved brug af trådsøs funktion

- Du må ikke betjene enheden i nærheden af medicinsk udstyr (pacemakere, osv.), da dette kan forårsage fejl i det medicinske udstyr.
- Selvom denne enhed sender/modtager scrambled signaler, vær opmærksom på uautoriseret aflytning. Vi hæfter ikke for følgerne heraf.

Bortskaffelse af tv'et



Håndtering af udtjente elektriske og elektroniske produkter (Gælder for den Europæiske Union og andre europæiske lande med separate indsamlingssystemer)

Dette symbol på produktet eller emballagen angiver, at produktet ikke må behandles som husholdningsaffald. Det skal i stedet indleveres

på en genbrugsplads specielt indrettet til modtagelse og oparbejdning af elektriske og elektroniske produkter. Ved at sikre at produktet bortskaffes korrekt, forebygges de eventuelle negative miljø- og sundhedsskadelige påvirkninger, som en ukorrekt affaldshåndtering af produktet kan forårsage. Genindvinding af materialer vil medvirke til at bevare naturens ressourcer. Yderligere information om genindvindingen af dette produkt kan fås hos kommunen, det lokale renovationselskab eller butikken, hvor produktet blev købt.



Fjernelse af udtjente batterier (gælder for den Europæiske Union og andre europæiske lande med separate indsamlingssystemer)

Dette symbol på batteriet eller emballagen betyder, at batteriet leveret med dette produkt

ikke må bortskaffes som husholdningsaffald. På visse batterier kan dette symbol anvendes i kombination med et kemisk symbol. Det kemiske symbol for kviksølv (Hg) eller bly (Pb) er anført hvis batteriet indeholder mere end 0,0005% kviksølv eller 0,004% bly. Ved at sikre at sådanne batterier bortskaffes korrekt, tilsikres det, at de mulige negative konsekvenser for sundhed og miljø, som kunne opstå ved en forkert affaldshåndtering af batteriet, forebygges. Materiale genindvindingen bidrager ligeledes til at beskytte naturens ressourcer. Hvis et produkt kræver vedvarende elektricitetsforsyning af hensyn til sikkerheden samt ydeevnen eller data integritet, må batteriet kun fjernes af dertil uddannet personale. For at sikre en korrekt håndtering af batteriet bør det udtjente produkt kun afleveres på dertil indrettede indsamlingspladser beregnet til affaldshåndtering af elektriske og elektroniske produkter. Med hensyn til øvrige batterier, se venligst afsnittet der omhandler sikker fjernelse af batterier. Batteriet skal derefter afleveres på et indsamlingsted beregnet til affaldshåndtering og genindvinding af batterier. Yderlige information om genindvinding af dette produkt eller batteri kan fås ved at kontakte den kommunale genbrugsstation eller den butik, hvor produktet blev købt.

Dele og knapper

Tv

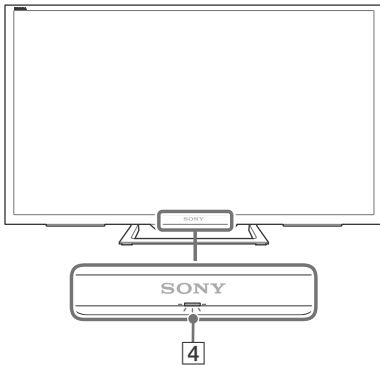
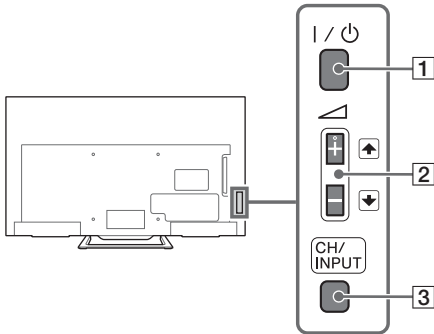

1 I / ⏻ (tænd/sluk)

Tænder tv'et, eller bringer det i standby.

Bemærk

- Tag stikket ud af stikkontakten for at afbryde strømmen til tv'et helt.

2 ⏮ + / - / ⏭ / ⏵ (lydstyrke/vælg punkt)

- Skruer op/ned for lydstyrken, eller vælger næste (+) eller forrige (-) kanal, når meddelelsen CH Up/Down vises ved tryk på knappen **CH/INPUT**.
- Flytter den valgte indgangskilde op/ned, når menuen til valg af indgang vises ved tryk på knappen **CH/INPUT**.

3 CH/INPUT

Skifter mellem skærmen CH Up/Down og skærmen til valg af indgang.

4 (Sensorer/LED-indikator)

- Modtager signaler fra fjernbetjeningen. Anbring ikke noget over sensoren. Det kan muligvis påvirke dens funktion.
- Lyser gult, når [Sleeptimer] eller [Aut. tænd] er indstillet til (side 25), eller tv'et er i Fotoramme-tilstand (side 15).
- Lyser grønt, når [Strømsparefunktion] er indstillet til [Sluk billede] (side 28).
- Lyser grønt, når tv'et er tændt.
- Lyser ikke, når tv'et er i standby.
- Blinker, når fjernbetjeningen bruges.

Bemærk

- Sørg for, at tv'et er helt slukket, før du trækker strømledningen ud af stikkontakten.

Tip

- Knappen ⏮ + er en blindfingermarkeringsknop. Brug den som referencepunkt, når du betjener tv'et.

Fjernbetjening

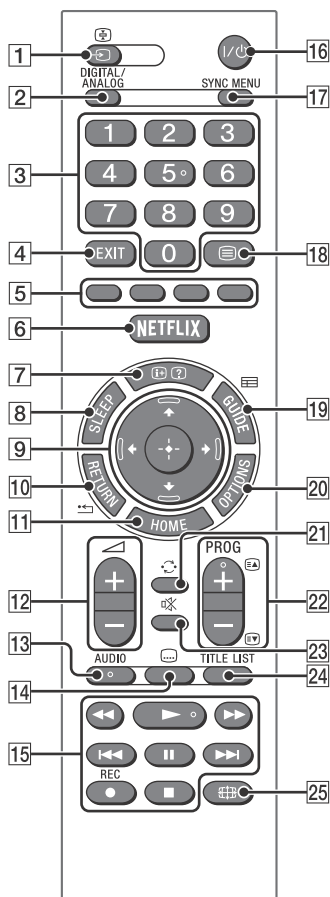

1 Indgangsvælger/Stop på side

- Viser og vælger indgangskilde (side 30).
- Stopper på den aktuelle side ved brug af tekst-tv.

2 DIGITAL/ANALOG

Skifter til digital eller analog indgang.

3 Talknapper

- Vælg kanaler. Tryk hurtigt på næste tal for kanalnummer 10 og derover.
- Indtast det trecifrede sidenummer for at vælge side ved brug af tekst-tv.

4 EXIT*

Skift til den foregående skærm, eller forlad menuen. Hvis en interaktiv applikationstjeneste er tilgængelig, skal du trykke her for at afslutte tjenesten.

5 Farvede knapper

Viser betjeningsguiden (hvis farvede knapper er tilgængelige).

6 NETFLIX*

Tryk for at få adgang til "NETFLIX"-onlinetjenesten.

7 (i) / (?) (Oplysninger/Vis skjult tekst)

- Visning af oplysninger. Tryk en gang for at få vist oplysninger om programmet/indgangen, som du ser. Tryk igen for at fjerne visningen fra skærmen.
- Viser skjulte oplysninger (f.eks. svar på en quiz) ved brug af tekst-tv.

8 SLEEP*

Tryk gentagne gange, indtil tv'et viser tiden i minutter ([Fra]/[15 min.]/[30 min.]/[45 min.]/[60 min.]/[90 min.]/[120 min.]), som du ønsker, at tv'et skal være tændt, før det slukkes. For at annullere sleep-timeren skal du trykke gentagne gange på **SLEEP**, indtil [Fra] vises.

9 (V) / (H) / (L) / (R) / (C) (Vælg punkt/Enter)

- Vælg eller juster punkter.
- Bekræft valgte punkter.

10 (RETURN)

- Skifter til den foregående skærm i en valgt menu.
- Stopper afspilning ved afspilning af foto/musik/video-fil.

11 HOME

Viser eller annullerer menuen.

12 +/- (lydstyrke)

Justerer lydstyrke.

13 AUDIO

Vælg lyd for flersproget kilde i digital tilstand eller to-kanal lyd for det sete program. (Afhænger programkilde).

14 (Undertekster)

Skifter undertekstindstillingen (side 22).

- 15  • Kør medieindhold på tv og tilsluttede BRAVIA Sync kompatible enheder.
- Denne tast kan også bruges til at betjene afspilning fra VOD-tjenester (Video on demand).
Tilgængeligheden afhænger af VOD-tjenesten. (undtagen KDL-32R40xC, KDL-40R45xC)

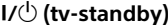
- 16  **I/⏻ (tv-standby)**
Tænder tv'et, eller bringer det i standby.

- 17 **SYNC MENU**
Tryk for at få vist BRAVIA Sync-menuen, og vælg derefter tilsluttet HDMI -udstyr fra [Apparatvalg].
Følgende funktioner kan vælges i BRAVIA Sync-menuen.

Enhedsstyring:

Brug [Enhedsstyring] for at betjene udstyr, som er kompatibelt med BRAVIA Sync-kontrol. Vælg funktioner blandt [Home (menu)], [Funktioner], [Indholdsliste] fra [Sluk] for at betjene udstyret.

Højttaler:



Vælg [TV-højttaler] eller [Audiosystem] for at udsende tv'ets lyd fra tv-højttalerne eller tilsluttet lydudstyr.

Tv-styring:

Brug menuen [Tv-styring] for at betjene tv'et fra menuen [Home (menu)] eller [Funktioner].

Tilbage til tv:

Vælg denne mulighed for at vende tilbage til tv-programmet.

- 18  **(Tekst-tv)**
Viser tekst-udsendelser ved brug af tekst-tv. Hver gang du trykker på , skifter displayet som følger:
Tekst → Tekst over tv-billedet (blandet visning) → Ingen tekst (afslutter tekst-tv)

- 19  **GUIDE (EPG)**
Viser en digitale EPG (Elektronisk Programguide) (side 15).

- 20 **OPTIONS**
Viser en liste, der indeholder genveje til visse indstillingsmenuer.
De anførte muligheder varierer afhængigt af den aktuelle indgang og indholdet.

- 21  **(Gå til)**
Skifter til den kanal eller indgang, der blev set sidst i over 15 sekunder.

- 22 **PROG +/-/⏪/⏩**
• Vælg næste (+) eller forrige (-) kanal.
• Vælg den næste (⏪) eller forrige (⏩) side ved brug af tekst-tv.

- 23  **(Lydløs)**
Slår lyden fra. Tryk igen for at slå lyden til.

- 24 **TITLE LIST**
Viser titellisten.

- 25  **(Skærmformat)**
Justerer skærmvisningen. Tryk flere gange for at vælge det ønskede skærmformat (side 13).

* Placering, tilgængelighed og funktion af knapper på fjernbetjeningen kan variere afhængigt af land, område eller tv-model.

Tip

- Knapperne **5**, , **PROG +** og **AUDIO** er blindfingermarkeringsknapper. Brug blindfingermarkeringerne som referencepunkt, når du betjener tv'et.

Bemærk

- Hvis undertekster er valgt, og brugeren starter et digitalt tekstprogram via knappen 'tekst', forsvinder underteksterne muligvis i visse tilfælde. Når brugeren afslutter det digitale tekstprogram, genoptages dekodning af undertekster automatisk.

Tilslutning af tv til internettet (undtagen KDL-40R45xC, KDL-32R40xC)

Opsætning af internetforbindelsen

Ved hjælp af netværksfunktionen kan du slutte tv'et til internettet. Opsætningen er forskellig afhængigt af typen af netværk og LAN-router. Før opsætning af internetforbindelsen skal du sørge for at opsætte en LAN-router. Kontroller det trådløse LAN-miljø ved hjælp af følgende skema.

Trådløst LAN

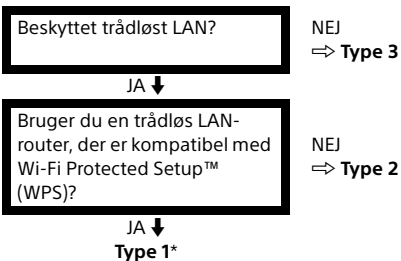

Kablet LAN ⇒ **Type 4**

* Type 1 er nemmere at sætte op, hvis din router har en automatisk indstillingsknap, f.eks. Air Station One-Touch Secure System (AOSS). De fleste nyeste routere har denne funktion. Kontroller din router.

Type 1: Følg konfigurationen for **beskyttet netværk med Wi-Fi Protected Setup™ (WPS)**.

Type 2: Følg konfigurationen for **beskyttet netværk uden Wi-Fi Protected Setup™ (WPS)**.

Type 3: Følg konfigurationen for **ubeskyttet netværk med en vilkårlig type trådløs LAN-router**.

Type 4: Følg konfigurationen for **kabelbaseret netværksopsætning**.

Type 1: Beskyttet netværk med Wi-Fi Protected Setup™ (WPS)

WPS-standarden gør sikkerhed i et trådløst hjemmenetværk så simpelt som at trykke på WPS-knappen på den trådløse LAN-router. Før du konfigurerer et trådløst LAN, skal du finde WPS-knappen på routeren og finde ud af, hvordan den bruges.

Af sikkerhedsmæssige årsager tildeler [WPS (PIN)] en PIN-kode til din router. PIN-koden bliver fornyet, hver gang du vælger [WPS (PIN)].

1 Tryk på **HOME**-knappen, og vælg derefter [Indstillinger] → [Systemindstillinger] → [Opsætning] → [Netværk] → [Netværksopsætning].

2 IP-adresseindstilling/proxy-server:
– automatisk indstilling:
[Opsætning af netværk] → [Nem]
– manuel indstilling:
[Opsætning af netværk] → [Ekspert] → [Wi-Fi opsætning]

3 Vælg [WPS (trykknop)] for trykknappemåde eller [WPS (PIN)] for PIN-måde.

Bemærk

Navnet på WPS-knappen kan variere afhængigt af routeren (f.eks. AOSS-knap).

4 Følg instruktionerne på opsætnings-skærmen.

Bemærk

- Hvis du vil bruge WPS til netværksopsætning, aktiveres sikkerhedsindstillingerne for den trådløse LAN-router, og eventuelt udstyr, der tidligere var tilsluttet det trådløse LAN på en ikke-sikker måde, vil blive afbrudt fra netværket. I dette tilfælde skal du aktivere sikkerhedsindstillingerne på det afbrudte udstyr og derefter forbinde igen. Ellers kan du deaktivere sikkerhedsindstillingerne på den trådløse LAN-router og derefter forbinde udstyret til et tv på en ikke-sikker måde.
- For at bruge netværket med IPv6 skal du vælge [Indstillinger] → [Systemindstillinger] → [Opsætning] → [Netværk] → [IPv6/IPv4-prioritet] → [IPv6] og derefter vælge [Nem] i [Opsætning af netværk].
- Når IPv6 er valgt, kan HTTP-proxy ikke indstilles.

Type 2: Beskyttet netværk uden Wi-Fi Protected Setup™ (WPS)

For at opsætte et trådløst LAN kræves et SSID (navn på det trådløse netværk) og en sikkerhedsnøgle (WEP- eller WPA-nøgle). Hvis du ikke kender dem, skal du se betjeningsvejledningen til din router.

1 Tryk på **HOME**-knappen, og vælg derefter [Indstillinger] → [Systemindstillinger] → [Opsætning] → [Netværk] → [Netværksopsætning].

2 IP-adresseindstilling/proxy-server:
– automatisk indstilling:
[Opsætning af netværk] → [Nem]
– manuel indstilling:
[Opsætning af netværk] → [Ekspert] → [Wi-Fi opsætning]

3 Vælg [Scan], og vælg derefter et netværk på listen over scannede trådløse netværk.

4 Følg instruktionerne på opsætningskærmen.

Bemærk

- For at bruge netværket med IPv6 skal du vælge [Indstillinger] → [Systemindstillinger] → [Opsætning] → [Netværk] → [IPv6/IPv4-prioritet] → [IPv6] og derefter vælge [Nem] i [Opsætning af netværk].
- Når IPv6 er valgt, kan HTTP-proxy ikke indstilles.
- Sørg for, at dine omgivelser er sikre, når du indtaster din adgangskode.

Type 3: Ubeskyttet netværk med en vilkårlig type trådløs LAN-router

For at opsætte et trådløst LAN kræves et SSID (navn på det trådløse netværk).

1 Tryk på **HOME**-knappen, og vælg derefter [Indstillinger] → [Systemindstillinger] → [Opsætning] → [Netværk] → [Netværksopsætning].

2 IP-adresseindstilling/proxy-server:
– automatisk indstilling:
[Opsætning af netværk] → [Nem]
– manuel indstilling:
[Opsætning af netværk] → [Ekspert] → [Wi-Fi opsætning]

3 Vælg [Scan], og vælg derefter et netværk på listen over scannede trådløse netværk.

4 Følg instruktionerne på opsætningskærmen.

Bemærk

- En sikkerhedsnøgle (WEP- eller WPA-nøgle) er ikke nødvendig, da du ikke behøver at vælge en sikkerhedsmetode ved denne fremgangsmåde.
- For at bruge netværket med IPv6 skal du vælge [Indstillinger] → [Systemindstillinger] → [Opsætning] → [Netværk] → [IPv6/IPv4-prioritet] → [IPv6] og derefter vælge [Nem] i [Opsætning af netværk].
- Når IPv6 er valgt, kan HTTP-proxy ikke indstilles.

Type 4: Kabelbaseret netværksopsætning

Indtast de pågældende alfanumeriske værdier for din router, hvis det er nødvendigt. De punkter, der skal indstilles (f.eks. IP-adresse, undernetmaske, DHCP) kan variere afhængigt af internetudbyderen eller routeren. For yderligere oplysninger henvises til vejledningerne fra din internetudbyder eller dem, der fulgte med routeren.

1 Tryk på **HOME**-knappen, og vælg derefter [Indstillinger] → [Systemindstillinger] → [Opsætning] → [Netværk] → [Netværksopsætning].

2 IP-adresseindstilling/proxy-server:
– automatisk indstilling:
[Opsætning af netværk] → [Nem]
– manuel indstilling:
[Opsætning af netværk] → [Ekspert] → [Opsætning med kabel]

3 Følg instruktionerne på opsætningskærmen.

[Netværksopsætning] kan også indstilles fra menuen [Automatisk opstart].

Bemærk

- Giver mulighed for automatisk konfiguration af dit kablede/trådløse netværk.
 - Ved tilslutning via LAN-kabel: Kablet
 - Ved tilslutning gennem indbygget trådløst LAN: Trådløs
 - Ved tilslutning med begge kabler: Kablet
- Indstil til [Nem], indstiller automatisk IP-adresse. Når proxy-server ikke er i brug.
- For at bruge netværket med IPv6 skal du vælge [Indstillinger] → [Systemindstillinger] → [Opsætning] → [Netværk] → [IPv6/IPv4-prioritet] → [IPv6] og derefter vælge [Nem] i [Opsætning af netværk].
- Når IPv6 er valgt, kan HTTP-proxy ikke indstilles.

Forberedelse af et kabelbaseret netværk

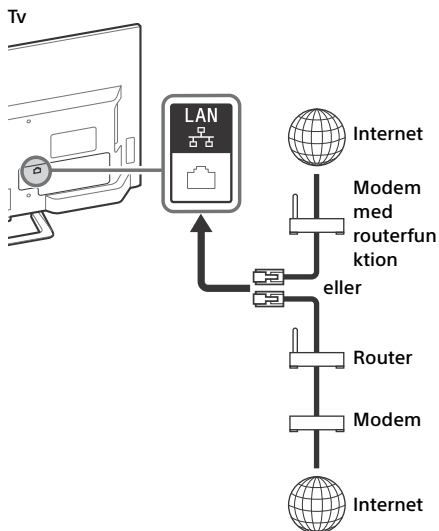

Bemærk

- Ved LAN-forbindelse skal et Category 7-kabel benyttes (medfølger ikke).

Visning af netværksstatus

Du kan bekræfte din netværksstatus.

- 1 Tryk på **HOME**-knappen, og vælg derefter [Indstillinger] → [Systemindstillinger] → [Opsætning] → [Netværk] → [Netværksopsætning].
- 2 Vælg [Se netværksopsætning og status].

Hvis du ikke kan oprette forbindelse til internettet

Brug diagnosen til at kontrollere for eventuelle årsager til netværksforbindelsesfejl og foretage indstillinger.

- 1 Tryk på **HOME**-knappen, og vælg derefter [Indstillinger] → [Systemindstillinger] → [Opsætning] → [Netværk] → [Netværksopsætning].
- 2 Vælg [Se netværksopsætning og status].
- 3 Vælg [Forbindelseskontrol].
Dette kan tage flere minutter. Du kan ikke annullere diagnosen, når du har valgt [Forbindelseskontrol].

Persondata-politik

Når du bruger de følgende funktioner til at oprette forbindelse til internettet, vil visse oplysninger, som anses for at være personlige oplysninger, blive sendt til Sony Corporations globale servere, og det kræver din accept, for at udbyderne kan bruge dem.

- Opdatering af systemsoftware ved tilslutning til Sony Corporations globale servere via internettet.
- Internetindhold eller andre internetjenester fra udbydere som YouTube.

Dette tv har indstillingsskærbilleder i Automatisk opsætning eller Indstillingsmenu til at bekræfte din accept af dette, når du har læst privatlivspolitikken. Hvis du vil bruge disse funktioner, skal du markere [Aktivér] i hvert indstillingsskærbillede. Hvis [Deaktiver] markeres, er de øverste to funktioner ikke tilgængelige.













Du kan ændre denne indstilling ved at trykke på **HOME**, vælg derefter [Indstillinger] → [Systemindstillinger] → [Opsætning] → [persondata-politik].

Brug af tv

- 1 Tryk på I/⏻ på tv'et eller fjernbetjeningen for at tænde tv'et.
- 2 Tryk på **DIGITAL/ANALOG** for at skifte mellem digital og analog tilstand.
- 3 Tryk på talknapperne eller **PROG +/-** for at vælge en tv-kanal.
- 4 Tryk på \triangleleft +/- for at justere lydstyrken.

I digital tilstand

Et oplysningsbanner vises et kort øjeblik. Følgende ikoner vises muligvis på banneret.

- : Dataservice (udsendelsestjeneste)
- : Radiotjeneste
- : Betyder, at tjenesten er krypteret/kræver abonnement
- : Betyder, at lyden er tilgængelig på flere sprog
- : Betyder, at der findes undertekster
- : Undertekster og/eller lyd er tilgængelig for hørehæmmede
- : Betyder, at det aktuelle program ikke bør ses af mindreårige (fra 3 til 18 år)
- : Børnelås
- : Lås digitalprogram
- : Betyder, at der findes lyd for synshæmmede
- : Oplæsning af undertekster mulig
- : Multikanallyd tilgængelig

Ændring af sidelayout

Ændring af skærmformatet

- 1 Tryk flere gange på \square for at vælge skærmformat.

[Bred zoom]*

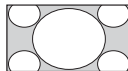

[Fuld]

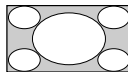

[14:9]*

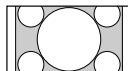

[Normal]

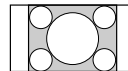

[Zoom]*

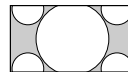

* Den øverste og nederste del af billedet skæres muligvis væk.

Bemærk

- Du kan ikke vælge [14:9] til billeder fra HD-kilde.

For HDMI pc-indgang (pc-timing)

[Normal]

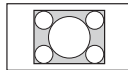

[Fuld 1]

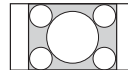

[Fuld 2]

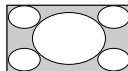

Indstilling af valg af motiv

- 1 Tryk på **OPTIONS**.
- 2 Tryk på \updownarrow og derefter \odot for at vælge [Valg af motiv].
Når du vælger den ønskede motivfunktion, indstilles den optimale lyd- og billedkvalitet for det valgte motiv automatisk. Tilgængelige funktioner kan variere. Funktioner, der ikke er tilgængelige, er nedtonede.

Navigation i menuen Home

Med knappen **HOME** kan du få adgang til mange forskellige tv-indstillinger og funktioner.

1 Tryk på **HOME**.

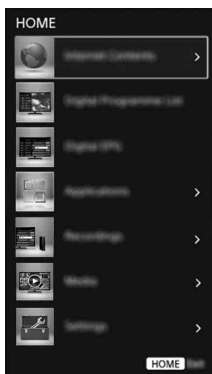

2 Tryk på \uparrow/\downarrow for at vælge en funktion, og tryk derefter på \odot .

Internetindhold

(undtagen KDL-40R45xC, KDL-32R40xC)

Internetindhold leverer et bredt udvalg af on-demand-underholdning direkte til dit tv. Du kan nyde dit foretrukne internetindhold ved at oprette en internetforbindelse.

Bemærk

- Sørg for at slutte dit tv til internettet, og udfør [Netværksopsætning] (side 24).

For at bruge internetindhold

1 Tryk på **HOME**, og vælg derefter [Internetindhold].

2 Tryk på \uparrow/\downarrow for at vælge den ønskede internetservice i tjenestelisten, og tryk på \odot .

3 Tryk på \odot for at starte det ønskede internetindhold.

For at forlade internetindhold

Tryk på **HOME**.

Bemærk

- Hvis du oplever problemer med denne funktion, skal du kontrollere, at internetforbindelsen er indstillet korrekt.
- Grænsefladen til internetindhold afhænger af internetindholdsudbyderne.
- For at opdatere internetindholdstjenesterne skal du trykke på **HOME** og derefter vælge [Indstillinger] → [Systemindstillinger] → [Opsætning] → [Netværk] → [Opdater internetindhold].

For at bruge NETFLIX

Tryk på **NETFLIX**-knappen på fjernbetjeningen for at åbne menuen.

Bemærk

- Det er muligt, at Netflix ikke kan anvendes via en proxy-server.

Digital programliste

- 1 Tryk på **HOME** i digital tilstand.
- 2 Tryk på \uparrow/\downarrow og derefter \odot for at vælge [Digital programliste].

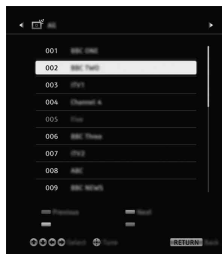

- 3 Tryk på $\uparrow/\downarrow/\leftarrow/\rightarrow$ og derefter \odot for at vælge et program.

Brug af favoritliste

Med funktionen favoritter kan du angive op til fire lister med dine favoritprogrammer. Tryk på \odot , mens du ser tv, for at oprette eller vise en favoritliste.

Tip

- Tryk på den blå knap for at redigere favorittelisten. Brug oversigten nederst på skærmen.

Digital EPG

- 1 Tryk på \equiv **GUIDE** i digital tilstand.

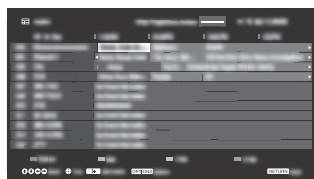

- 2 Tryk på $\uparrow/\downarrow/\leftarrow/\rightarrow$ og derefter \odot for at vælge et program.

Applikationer

Brug af tv'et som fotoramme

Fotorammen viser klokkeslæt og kalender samtidigt med, at der vises et foto og du hører musik eller FM-radio.

- 1 Tryk på **HOME**.
- 2 Tryk på \uparrow/\downarrow og derefter \odot for at vælge [Applikationer].
- 3 Tryk på \uparrow/\downarrow og derefter \odot for at vælge [Fotoramme-tilstand].



For at starte Fotoramme under afspilning fra USB-medie

- 1 Tryk på **OPTIONS** under visning af et foto eller afspilning af en musikfil.
- 2 Tryk på \uparrow/\downarrow og derefter \odot for at vælge [Fotoramme-tilstand] for at starte fotorammen.

Valg af visningstilstand

Du kan ændre fotorammens visning ved at vælge [Visning] under [Indstillinger for fotoramme] (side 25).

Valg af tilstanden visning af ur

Du kan ændre blandt tre tilstande for visning af ur ved at vælge [Visning af ur] under [Indstillinger for fotoramme] (side 25).

Bemærk

- Dette tv har ikke en batteridrevet backup af uret. Hvis der opstår strømsvigt, eller hvis du frakobler netledningen, vil den aktuelle dato og tid automatisk nulstilles.

Varighed

For at spare strøm, afspiller tv'et kontinuerligt i tilstanden fotoramme i op til 24 timer før det automatisk slukker. Brug ikke tilstanden fotoramme i mindst en time efter automatisk slukning for at undgå indbrændning på skærmen.

Du kan ændre indstilling for [Varighed] under [Indstillinger for fotoramme] (side 25).

Positionen for fotoet, uret og kalenderen ændres automatisk hver time for at undgå indbrændning på skærmen.

Brug af FM-radio (kun for Rusland og Ukraine)

- 1 Tryk på **HOME**.
- 2 Tryk på / og derefter for at vælge [Applikationer].
- 3 Tryk på / og derefter for at vælge [FM Radio].
- 4 Tryk på **PROG +/-** for at vælge en FM-radiostation.

Afslutning af FM-radio

- 1 Tryk på **RETURN**.

Forudindstilling af radiostationer

Tryk på **HOME**, når du bruger FM-radiofunktionen første gang, og vælg [Indstillinger] → [Systemindstillinger] → [Kanalopsætning] → [FM Radio Set-up] → [Aut. programindstilling].

Ændring af forudindstillede radiostationer

- 1 Tryk på **OPTIONS** i tilstanden FM-radio.
- 2 Tryk på / og derefter for at vælge [FM Radio Presets].
- 3 Tryk på / og derefter for at vælge den radiostation, som du vil ændre.
- 4 Tryk på / og derefter for at ændre FM-frekvensen, og rediger derefter navnet på FM-radiostationen.

Bemærk

- Hvis stationen har en støjende lyd, kan du muligvis forbedre lyd kvaliteten ved at trykke på /.
- Hvis et FM-stereoprogram har en statisk støj, skal du trykke på **AUDIO**, indtil [Mono] vises. Der er ingen stereoeffekt, men støjen reduceres.

Fodeling Plus

(undtagen KDL-40R45xC, KDL-32R40xC)

Tilslut, kopier og vis foretrukne fotos på tv'et ved hjælp af dine enheder (f.eks. smartphones eller tablets).

- 1 Tryk på **HOME**.
- 2 Tryk på \uparrow/\downarrow og derefter \odot for at vælge [Applikationer].
- 3 Tryk på \uparrow/\downarrow og derefter \odot for at vælge [Fodeling Plus].
- 4 Følg instruktionerne på skærmen for at tilslutte enheden til tv'et.
- 5 Åbn webbrowseren på enheden, når alle tilslutninger er oprettet, og følg derefter instruktionerne på skærmen for at få adgang til URL.

Visning af foto på tv'et

- 1 Tryk på din enhed for at starte.
- 2 Vælg et foto.
Det valgte foto vil automatisk blive vist på tv'et.

Gemme et foto, som vises på tv'et

- 1 Tryk på miniaturebilledet på din enhed, og hold derefter fotoet for at åbne kontekstmenuen.
- 2 Vælg [OK].

Bemærk

- Tilslut et USB-flashdrev for at gemme op til 50 fotos.
- Der kan tilsluttes op til 10 smartphones eller tablets til tv'et samtidigt.
- Maksimal filstørrelse for hvert foto er 20 MB.
- Du kan også vælge en baggrundsmusikfil med en maksimal størrelse på 30 MB.
- Standardbrowseren til Android 2.3 eller en senere understøttes.
- Standardbrowseren til iOS understøttes. Nogle funktioner kan imidlertid ikke bruges afhængig af versionen af dit iOS.

Optagelser

- 1 Tryk på **HOME** i digital tilstand.
- 2 Tryk på \uparrow/\downarrow og derefter \odot for at vælge [Optagelser].
- 3 Tryk på \uparrow/\downarrow og \odot for at vælge [Titelliste], [Timer-liste], [Fejlliste] eller [Manuel timeroptagelse].

Bemærk

(undtagen KDL-40R45xC, KDL-32R40xC)

- Under optagelse kan du ikke åbne [Menu] → [Internetindhold]
- Tryk på knappen **● REC** for at optage programmet, som vises lige nu, med USB HDD-optagefunktionen.

DK

Medier

Afspil foto/musik/video via USB

Du kan afspille foto/musik/videofiler på tv'et, der er gemt på et digitalt Sony still-kamera eller videokamera via et USB-kabel eller et USB-lagringsenhed.

- 1 Tilslut en understøttet USB-enhed til tv'et.
- 2 Tryk på **HOME**.
- 3 Tryk på \uparrow/\downarrow og derefter \odot for at vælge [Medier].
- 4 Tryk på \uparrow/\downarrow og derefter \odot for at vælge [Foto], [Musik] eller [Video].
- 5 [Apparatvalg] vises. Tryk på \uparrow/\downarrow for at vælge en enhed. (undtagen KDL-40R45xC, KDL-32R40xC)
- 6 Tryk på $\uparrow/\downarrow/\leftarrow/\rightarrow$ og derefter \odot for at vælge en fil eller mappe.
- 7 Hvis der er tilsluttet mere end en USB-enhed, skal du trykke på den røde knap for at vælge [Afspilningsfunktioner] og derefter [Apparatvalg] for at vælge den passende USB-enhed (kun KDL-40R45xC og KDL-32R40xC).

Afspilningsvalg

Tryk på den røde knap, i miniaturrebilledvisning, for at få vist en liste over USB-afspilningsindstillinger.

Justering af billed- og lyd kvalitet for USB-medie

- 1 Tryk på **OPTIONS** under videoafspilning.
- 2 Tryk på \uparrow/\downarrow og derefter \odot for at vælge [Billede] eller [Lyd].
- 3 Tryk på $\uparrow/\downarrow/\leftarrow/\rightarrow$ og derefter \odot for at vælge og justere et punkt.

Afspilning af foto som diasshow (foto)

- 1 Tryk på den grønne knap i miniaturrevisning for at starte diasshowet.
For at indstille [Diasshoweffekt] og [Hastighed for diasshow] skal du trykke på **OPTIONS** → [Afspilningsfunktioner].
Tryk på \leftarrow **RETURN** for at stoppe et diasshow.

Bemærk

- Følgende handlinger må ikke udføres, når tv'et indlæser data fra en USB-enhed:
 - Du må ikke slukke for tv'et.
 - Du må ikke afbryde USB-kablet.
 - Du må ikke fjerne USB-enheden.
- Dataene på USB-enheden kan blive beskadiget.
- Sony kan ikke holdes ansvarlig for skader på eller tab af data på optagemediet på grund af en fejl i tilsluttede enheder eller i tv'et.
- Filsystemet på USB-enheden understøtter FAT16, FAT32 og NTFS.
- Filnavnet og mappenavnet vises muligvis ikke korrekt i nogle tilfælde.
- Hvis du tilslutter et digitalt Sony still-kamera, skal kameraets tilstand for USB-tilslutning indstilles til Auto eller Mass Storage. Flere oplysninger om tilstanden for USB-tilslutning findes i den vejledning, der fulgte med digitalkameraet.
- Brug en USB-lagerenhed, som er kompatibel med klassestandarderne for USB-lagerenheder.
- Hvis en valgt fil indeholder ukorrekte oplysninger eller ikke er komplet, kan den ikke afspilles.

USB-videoformat

- AVI (.avi)
 - Video-codec: MPEG1, MPEG2, Xvid, MPEG4, H.264, Motion JPEG
 - Audio-codec: PCM, MPEG1 Layer1/2, MPEG2 AAC (2-kanals), MPEG4 AAC (2-kanals), MPEG4 HE-AAC (2-kanals), Dolby Digital (2-kanals), Dolby Digital Plus(2-kanals), WMA v8, MP3
- ASF (.wmv, .asf)
 - Video-codec: WMV v9, Xvid, VC-1
 - Audio-codec: MP3, WMA v8
- MP4 (.mp4, .mov, .3gp)
 - Video-codec: MPEG4, H.264, H.263, Motion JPEG
 - Audio-codec: MPEG1 Layer1/2, MP3, MPEG2 AAC, MPEG4 AAC, MPEG4 HE-AAC

- MKV (.mkv)
Video-codec: WMV v9, MPEG4, H.264, VC-1, VP8
Audio-codec: PCM, MPEG1 Layer1/2, MP3, MPEG2 AAC (2-kanals), MPEG4 AAC (2-kanals), MPEG4 HE-AAC (2-kanals), Dolby Digital (2-kanals), WMA v8, Dolby Digital Plus (2-kanals), DTS, DTS 2.0, VORBIS
- WebM (.webm)
Video-codec: VP8
Audio-codec: VORBIS
- PS (.mpg, .mpeg, .vro, .vob)
Video-codec: MPEG1, MPEG2
Audio-codec: MPEG1 Layer1/2, MP3, Dolby Digital (2-kanals), Dolby Digital Plus (2-kanals), DTS, DTS 2.0
- TS (.ts, .m2ts)
Video-codec: MPEG2, H.264, VC-1
Audio-codec: MPEG1 Layer1/2, MP3, MPEG2 AAC, MPEG4 AAC, MPEG4 HE-AAC, Dolby Digital, Dolby Digital Plus (2-kanals), DTS, DTS 2.0

USB-musikformat

- LPCM (.wav)
- MPEG1 audio layer3 (.mp3)
- WMA v8 (.wma)

USB-fotoformat

- JPEG (.jpg, .jpeg)

Bemærk

- Afspilning af filformaterne ovenfor garanteres ikke.

Hjemmenetværk (undtagen KDL-40R45xC, KDL-32R40xC)

Tilslutning til et hjemmenetværk

Du kan nyde forskelligt indhold (f.eks. foto-/musik-/videofiler) gemt på DLNA Certified™ medieservere. Med hjemmenetværksfunktionen kan du nyde netværksindhold i andre rum.

Afspilning af foto/musik/video

- 1 Tryk på **HOME**, og vælg derefter [Medier] → [Foto], [Musik] eller [Video] → den ønskede medieserver.
- 2 Vælg filer eller mapper, der skal afspilles fra listen.

Bemærk

- Serveren skal være DLNA Certified™.
- Filer fra en netværksenhed skal være i følgende formater:
 - Stillbilleder: JPEG
 - Musik: MP3, lineær PCM, WMA
 - Video: AVCHD, MPEG2, MPEG1, MP4 (AVC), MP4 (MPEG4), WMV
- Afhængigt af filen kan den muligvis ikke afspilles, selv ved brug af de understøttede formater.

Renderer

Du kan vise fotos eller afspille musik- og videofiler, der er gemt på netværksenheder (f.eks. digitalkameraer, mobiltelefoner, pc) på tv-skærmen ved at betjene enheden direkte. Netværket skal også være renderer-kompatibelt.

Justering af renderer-indstillingerne

Tryk på **HOME**-knappen, og vælg derefter [Indstillinger] → [Systemindstillinger] → [Opsætning] → [Netværk] → [Opsætning af hjemmenetværk] → [Renderer] → den ønskede indstilling.

Displayindstillinger for medieservere

Vælg hjemmenetværksservere, der skal vises i Home-menuen. Op til 10 servere kan automatisk vises i Home-menuen.

- 1 Tryk på **HOME**-knappen, og vælg derefter [Indstillinger] → [Systemindstillinger] → [Opsætning] → [Netværk] → [Opsætning af hjemmenetværk] → [Indstillinger for servervisning].
- 2 Vælg den server, der skal vises i Home-menuen.

Indstillinger

Systemindstillinger

Bemærk

- Redigerbare indstillinger varierer, afhængigt af situationen. Indstillinger, der ikke er tilgængelige, er nedtonede eller vises ikke.
- Satellitfunktioner er kun tilgængelige for satellitmodeller.



Billede

Billedfunktion

Indstiller en billedfunktion. Funktioner, der kan vælges, varierer, afhængigt af indstillingerne for [Valg af motiv].

Nulstil alt

Nulstiller alle indstillinger for [Billede] undtagen [Billedfunktion] til standardindstillingerne.

Baggrundslys

Gør det muligt at justere baggrundsbelysningens lysstyrke.

Kontrast

Gør det muligt at øge eller reducere billedkontrasten.

Lys

Gør det muligt at gøre billedet lysere eller mørkere.

Farvemætning

Gør det muligt at øge eller reducere farveintensiteten.

Farvebalance

Gør det muligt at øge eller reducere grønne farvetoner og røde farvetoner.

Skarphed

Gør det muligt at gøre billedet skarpere eller blødere.

Farvetemperatur

Gør det muligt at justere det hvide i billederne.

Støjreduktion

Gør det muligt at reducere billedstøj (sne på billedet) i tilfælde af et svagt sendesignal.

MPEG-støjreduktion

Gør det muligt at reducere billedstøj i MPEG-komprimeret video.

Film-tilstand

Giver en mere jævn og ensartet billedbevægelse ved afspilning af BD- (Blu-ray Disc), DVD- eller VCR-billeder taget på film og reducerer billedslør og grovkornethed. Vælg [Auto] for at få gengivet filmbaseret indhold, som det er.

Bemærk

- Hvis billedet indeholder uregelmæssige signaler eller for meget støj, slukkes [Film-tilstand] automatisk, selvom [Auto] er valgt.

Avancerede indstillinger

Gør det muligt at angive mere detaljerede indstillinger for [Billede].

Nulstil alt: Nulstiller alle avancerede indstillinger til standardindstillingerne.

Avanc. kontrastforbedring: Gør det

muligt automatisk at justere [Baggrundslys] og [Billede] til de bedst egnede indstillinger på baggrund af skærmens lysstyrke.

Denne indstilling er særligt effektiv i forbindelse med billeder med mørke motiver. Den øger kontrastforskellen på billeder med mørke motiver.

Sort-korrigerig: Fremhæver de sorte områder i billedet for at gengive en stærkere kontrast.

Gamma: Justerer balancen mellem lyse og mørke områder i billedet.

Klar hvid: Fremhæver hvide farver.

Levende farver: Gør farverne mere klare.

LED Motion-tilstand: Reducerer sløring i film ved at kontrollere kilden for LED-baggrundslys, men lysstyrken formindskes.

Lyd

Lydfunktion

Vælg i overensstemmelse med det indhold, som du vil høre.

Nulstil alt

Nulstil indstillingerne [Equalizer], [Klar vokal], [Auto lydstyrke], [Balance] og [Lydstyrke offset].

Equalizer

Gør det muligt at justere indstillingerne for lydfrekvens.

Klar vokal

Gør stemmer tydeligere.

Auto lydstyrke

Minimerer forskellen i lydstyrkeniveauet mellem alle programmer og reklamer (f.eks. har reklamer tendens til at være højere end programmer).

Balance

Gør det muligt at fremhæve venstre eller højre højtalerbalance.

Lydstyrke offset

Gør det muligt at justere lydstyrkeniveauet på den aktuelle indgang i forhold til andre indgange.

To-kanal lyd

Indstiller lyden fra højtaleren til [Mono], [Stereo], [A] eller [B].

Bemærk

- Hvis signalet er meget svagt, bliver lyden automatisk mono.
- Vælg [Mono], hvis stereolyden er støjende ved modtagelse af et NICAM-program. Lyden bliver mono, men støjen reduceres.
- Indstillingen [To-kanal lyd] huskes for hver programposition.
- Du kan ikke høre udsendelser i stereo, hvis [Mono] er valgt.

Tip

- Hvis du vælger andet udstyr, der er sluttet til tv'et, skal du indstille [To-kanal lyd] til [Stereo], [A] eller [B].

Avancerede indstillinger

Dynamikområde: Kompenserer for forskelle i lydstyrken mellem forskellige kanaler.

Bemærk

- Effekten fungerer muligvis ikke eller kan variere afhængigt af programmet, uanset indstillingen for [Dynamikområde].

HE-AAC-lydstyrke: Juster HE-AAC-lydstyrken.

MPEG-lydniveau: Justerer MPEG-lydstyrken.

Skærmstyring

Skærmformat

Flere oplysninger om skærmformat findes på side 13.

Auto-format

Ændrer automatisk [Skærmformat], så det passer til indgangssignalet.

Vælg [Fra] for at beholde indstillingen.

Tip

- Selvom [Auto-format] er indstillet til [Til] eller [Fra], kan du altid ændre skærmformatet ved at trykke flere gange på .

4:3 som standard

Indstiller standard [Skærmformat] til 4:3-indgangssignal.

Automatisk visningsområde

Justerer automatisk billedet til det mest velegnede skærmområde.

Skærmområde

Justerer billedets skærmområde.

Vandret position

Juster billedets vandrette position.

Lodret position

Justerer billedets lodrette position.

Lodret størrelse

Juster billedets lodrette størrelse, når [Skærmformat] er indstillet til [Bred zoom].

PC-justering

Vælg skærmtilstand, eller juster billedets visningsposition ved modtagelse af pc-indgangssignal.

Kanalopsætning

Analog opsætning

Analog aut. programindstilling: Gør det muligt at indstille alle tilgængelige analoge kanaler. Normalt er dette ikke nødvendigt, da kanalerne blev indstillet første gang, tv'et blev installeret. Indstillingen gør det dog muligt at gentage programindstillingen (hvis du f.eks. skal finde nye kanaler efter en flytning, eller hvis udbyderen tilbyder nye kanaler).

Manuel programindstilling: Tryk på **PROG +/-** for at vælge kanalens programnummer, før du vælger [Tv-system]/[Kanal]/[AFT]/[Lydfilter]/[Udelad]/[Farvesystem]. Du kan ikke vælge et programnummer, der er indstillet til [Udelad].

Program:
Indstil programkanalerne manuelt.

Programsortering: Gør det muligt at ændre den rækkefølge, som kanalerne lagres i på tv'et.

Digital opsætning

Digital programindstilling:

Digital automatisk programindstilling
Stiller ind på alle tilgængelige digitale kanaler. Med denne indstilling kan du indstille tv'et efter en flytning eller søge efter nye kanaler, som udbyderen har gjort tilgængelig på et senere tidspunkt.

Autom. programindstillingsområde
[Normal]: Søger efter tilgængelige kanaler i dit område/land.
[Fuld]: Søger efter tilgængelige kanaler uanset område/land.

Bemærk

- Du kan køre [Digital automatisk programindstilling], når du er flyttet til et nyt sted, har skiftet udbyder, eller hvis du vil lede efter nye kanaler, der lige er udbudt.

Redigering af programliste

Fjerner uønskede digitale kanaler, der er gemt på tv'et, og ændrer rækkefølgen af de digitale kanaler, der er gemt på tv'et.

Manuel indstilling

Gør det muligt at indstille de digitale kanaler manuelt.

Undertekst opsætning:

Undertekst-indstilling
Hvis [Hørehæmmet] er valgt, vises der muligvis undertekster med visuelle hjælpefunktioner (hvis tv-kanalerne sender sådanne oplysninger).

Primære foretrukne sprog
Vælg foretrukne sprog, som underteksterne skal vises på.

Sekundære foretrukne sprog
Vælg sekundære foretrukne sprog, som underteksterne skal vises på.

Lyd opsætning:

Lydtype (Lydbeskrivelse)

Normal

Giver normal lydtype.

Lydbeskrivelser

Giver en lydbeskrivelse (fortælling) af visuelle oplysninger, hvis tv-kanalen sender sådanne oplysninger.

Hørehæmmet

Skifter til udsendelse for hørehæmmede, når [Hørehæmmet] er valgt.

Talt undertekst

Skifter til udsendelse med oplæsning af undertekster, hvis tv-kanalerne udsender sådanne oplysninger.

Primære foretrukne sprog

Gør det muligt at vælge det foretrukne sprog, der skal bruges til et program. Nogle digitale kanaler sender et program på flere forskellige sprog.

Sekundære foretrukne sprog

Gør det muligt at vælge det sekundære foretrukne sprog, der skal bruges til et program. Nogle digitale kanaler sender et program på flere forskellige sprog.

Miksningsniveau

Justerer tv'ets udgangsniveau for primær lyd og lydbeskrivelser.

Tip

- Denne indstilling er kun tilgængelig når [lydbeskrivelser] i [Lydtype (Lydbeskrivelse)] er indstillet.

Opsætning af Guide:

Opdater Guide i standby

Tv får EPG-data i standbytilstand.

Teknisk opsætning:

Automatisk tjenesteopdatering

Gør det muligt for tv'et at registrere og gemme nye digitale tjenester, efterhånden som de bliver tilgængelige.

Erstatning af tjenester

Vælg [Til] for automatisk at skifte kanal, når sendestationen sender det viste program på en anden kanal.

Overførsel af programliste

Importer eller eksporter indstillede programmer ved hjælp en USB-enhed.

Konfiguration af satellit:

Gør det muligt at indstille satellitkanaler automatisk.

Digital satellittuning

Stiller ind på alle tilgængelige satellittjenester. Med denne indstilling kan du indstille tv'et efter en flytning eller søge efter nye kanaler, som er blevet lanceret af udbydere.

Rediger liste over satellitprogrammer
Fjerner uønskede satellittjenester, der er gemt på tv'et, og ændrer rækkefølgen af de satellittjenester, der er gemt på tv'et.

Autom. satellittjenesteopdatering

Gør det muligt for tv'et at registrere og gemme nye satellittjenester, efterhånden som de bliver tilgængelige.

CA-modulopsætning:

Gør det muligt at få adgang til en tv-betalingskanal, når du har en CAM-enhed (Conditional Access Module) og et visningskort.

PIN til CA-modul:

Gør det muligt at indtaste den 8-cifrede PIN for CAM-enhed (Conditional Access Module), som skal gemmes på tv'et.

Slet tjenesteliste:

Sletter en tjenesteliste. Vælg [Ja] for at slette.

Opsætning af interaktivt program:

Den interaktive applikationstjeneste tilbyder digital tekst og grafik i høj kvalitet samt avancerede funktioner. Tjenesten understøttes af udbydere.

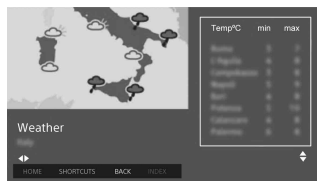

Interaktivt program

Muliggør visning af programmer med interaktive tjenester.

Automatisk opstartprogram

Starter udsendelsesrelaterede applikationer automatisk.

Applikation til (Prog. [nuværende applikation])

Muliggør den interaktive applikationstjeneste for det aktuelle program.

Bemærk

- Den interaktive tjeneste er kun tilgængelig, hvis den udbydes af sendestationen.
- Tilgængelige funktioner og skærmindehold varierer afhængigt af sendestationen.

FM Radio Set-up (kun for Rusland eller Ukraine)

Forudindstiller op til 30 FM-radiostationer, som kan modtages i dit område.

Aut. programindstilling: Gør det muligt at indstille og gemme alle tilgængelige kanaler automatisk.

FM Radio Presets: Gør det muligt at indstille og gemme alle tilgængelige kanaler automatisk en ad gangen.

Bemærk

- Skift til FM-radio ved hjælp af Home (menu) for at aktivere denne funktion (side 16), og forudindstil derefter dine ønskede FM-radiostationer i overensstemmelse med trinene, som nævnes ovenfor.

Børnelås

PIN-kode

Indstiller en PIN-kode til at blokere kanaler, eksterne indgange, internettjenester og alle indstillinger i forbindelse med kanalindstilling. Brug **0-9** på fjernbetjeningen for at indtaste en firecifret PIN-kode.

Skift PIN-kode

Gør det muligt at ændre din PIN-kode.

Forældrevurdering

Indstiller en aldersbegrænsning for visning. Indtast den korrekte PIN-kode for at se et program, som er vurderet til en højere alder end den, som du angiver.

Opsæt beskyttelse

Aktiverer eller deaktiverer beskyttelse på programrelaterede handlinger.

Lås digitalprogram

Gør det muligt at låse en digital kanal, så den ikke kan vises. Vælg [Ulåst] for at se en blokeret kanal.

Lås satellitprogram

Gør det muligt at låse et satellitprogram, så det ikke kan vises. Vælg [Ulåst] for at se et låst program.

Lås for eksternt indgang

Lås eksternt indhold, så det ikke kan vises. Vælg [Ulåst] for at se internetindhold.

Bemærk

- Indtastning af korrekt PIN-kode for en blokeret kanal eller eksternt indgang deaktiverer funktionen [Børnelås] midlertidigt. Sluk og tænd tv'et for at aktivere indstillingerne for [Børnelås] igen.

Tip

- Se side 34, hvis du mister din PIN-kode.

Børnesikring af optagne titler (kun for Storbritannien)

Du kan spørre optaget indhold ved at få vist en vejledning, som kræver indtastning af kodeord for at få adgang.

Internetlås (undtagen KDL-40R45xC, KDL-32R40xC)

Gør det muligt at låse internetindhold, så det ikke kan vises.

Vælg [Ulåst] for at se internetindhold.

Opsætning

Netværk (undtagen KDL-40R45xC, KDL-32R40xC)

Netværksopsætning: Angiver netværksstatusindstillinger.

IPv6/IPv4-prioritet: Skift mellem [IPv6] og [IPv4] (anbefales)].

Bemærk

- For at bruge netværket med [IPv6] skal du vælge [IPv6] og derefter vælge [Nem] i [Opsætning af netværk].
- Når IPv6 er valgt, kan HTTP-proxy ikke indstilles.
- Når IPv6 er valgt, kan visse internetsider, applikationer eller vist indhold ikke vises.

Indbygget Wi-Fi: Slår det indbyggede trådløse LAN [Til] eller [Fra].

Indstil til [Fra], hvis du ikke bruger det indbyggede trådløse LAN.

Når du skifter fra [Fra] til [Til], skal du foretage indstillingerne under [Netværksopsætning].

Wi-Fi Direct: Slår Til/Fra for at tilslutte dit tv til Wi-Fi Direct-enheder så som pc, mobiltelefon eller digitalkamera.

Wi-Fi Direct-indstillinger: Indstil for at tilslutte en Wi-Fi Direct-enhed til tv'et ved hjælp af funktionen Wi-Fi Direct. Tryk på knappen **OPTIONS**, og vælg [Manuel], hvis du ikke kan oprette forbindelse.

Enhedsnavn: Skift navnet på tv'et, som vises på den tilsluttede enhed.

Opdater internetindhold: Genopretter forbindelse til internettet for at modtage tilgængelige internetindholdstjenester.

Opsætning af hjemmenetværk:

Indstillinger for servervisning

Viser listen over tilsluttede servere. Du kan vælge den server, der skal vises i Home-menuen.

Serverdiagnosticering

Diagnosticerer, om tv'et kan sluttes til hver server på hjemmenetværket.

Fjernstart

Denne funktion tillader tilsluttede enheder på hjemmenetværket at tænde for tv'et.

Bemærk

- Standby-forbruget vil stige, hvis [Til] indstilles.

Renderer

Renderer-funktion

Gør tv'et i stand til at vise foto-/musik-/videofiler på en enhed (f.eks. digitalkamera) ved betjening af enheden via netværket.

Renderer-adgangskontrol

Giver adgang fra en angivet kontrolenhed.

Renderer-opsætning

Justerer de detaljerede indstillinger for [Renderer-opsætning].

Persondata-politik

Vælg [Aktivér] eller [Deaktiver] for privatlivspolitikken. (side 12)

Indstillinger for fotoramme

Visning: Gør det muligt at vælge visning. Se side 15.

Visning af ur: Gør det muligt at vælge visning af ur.

Bemærk

- Denne indstilling er tilgængelig, når [Visning] er sat til [Billede og ur] eller [Ur i fuld skærm].

Lydprogram: Gør det muligt at indstille [FM Radio], [Musik] eller [Fra] som lydprogram.

Valg af billede: Gør det muligt at vælge billede.

Valg af musik: Gør det muligt at vælge musik.

Indstilling for diasshow: Gør det muligt at vælge mellem visning af diasshow eller enkel visning af foto.

Indstilling for musikafspilning: Gør det muligt at vælge mellem afspilning af alle spor eller et enkelt spor.

Varighed: Gør det muligt at vælge en periode ([1 t.], [2 t.], [4 t.] eller [24 t.]), hvorefter tv'et automatisk skifter til standby.

Første ugedag: Indstiller [Søndag] eller [Mandag] som første ugedag i kalenderen.

Automatisk start af USB

Når en USB-enhed er tilsluttet USB-porten, skal du vælge [Til] for automatisk at se miniaturebilledet for den sidst afspillede foto/musik/videofil.

Ur/timer

Indstil timer og ur.

Sleptimer: Indstiller tiden i det antal minutter, som tv'et skal forblive tændt, før det slukker automatisk.

Aut. tænd: Tænder for tv'et fra standby på et tidspunkt, som du har bestemt, og indstillet på en kanal eller indgang efter dit valg. Sørg for at indstille det korrekte klokkeslæt, før du indstiller denne funktion.

Ur-indstilling: Indstiller nuværende klokkeslæt og dato. Denne funktion kan også indstille under startopsætningen.

Auto/Manuel

Vælg [Manuel] for at indstille den aktuelle tid manuelt.

Automatisk tidszone

Gør det muligt at indstille, om tidszonen, som du befinder dig i, skal vælges automatisk eller ej.

Til: Skifter automatisk mellem sommertid og vintertid efter kalenderen.

Fra: Tiden vises efter den tidsforskel, der er indstillet med [Tidszone].

Automatisk sommertid

Gør det muligt at indstille, om skiftet mellem sommertid og vintertid skal ske automatisk.

Dato

Indstil nuværende dato.

Tid

Indstil nuværende klokkeslæt.

Tidszone

Gør det muligt at vælge den relevante tidszone manuelt, hvis den er forskellig fra standardtidszonen for dit land/område.

Optagelsesindstillinger

Til at oprette og slette HDD for optagefunktionen.

Automatisk opstart

Starter proceduren for startopsætning. Med denne indstilling kan du indstille tv'et efter en flytning eller søge efter nye kanaler, som udbyderen har gjort tilgængelig på et senere tidspunkt.

Sprog/Language

Gør det muligt at vælge det sprog, som menuerne skal vises på.

Startlogo

Vælg [Til] for at få vist logoet, når tv'et tændes. Vælg [Fra] for at deaktivere.

LED-indikator

Vælg [Til] for at tænde LED-indikatoren. Vælg [Fra] for at deaktivere.

AV-opsætning

AV-indstillinger: Gør det muligt at tildele indgangen på eksternt udstyr et navn.

Aktivér: Vælg [Auto] for kun at få vist navne, når udstyret er tilsluttet, eller [Altid] for at få vist navne, uanset om udstyret er tilsluttet.

Farvesystem: Vælger farvesystem ([Auto], [PAL], [SECAM], [NTSC3.58], [NTSC4.43], [PAL60]) alt efter composite-videosignalet fra indgangskilden.

Indgang til AV2/Component: Vælg [Auto] for at tv'et registrerer og skifter mellem komponentvideostikket eller videostikket, når komponentvideostikket eller videostikket er tilsluttet.

Bemærk

- Du kan ikke bruge komponentvideostikket og videostikket samtidigt.

Højtaler: Vælg, om lyden skal udsendes fra tv-højtalerne eller eksternt lydudstyr.

Hovedtelefon-/lydudgang: Indstiller, om lyden skal udsendes fra hovedtelefoner, eksterne lydsystemer eller aktiv subwoofer tilsluttet til tv'et. Fjern hovedtelefoner fra tv'et, hvis du vælger [Lydudgang] eller [Subwoofer].

Hovedtelefonafbryder: Slår tv'ets indbyggede højtalere til/fra, når der sluttes hovedtelefoner til tv'et.

Hovedtelefonlydstyrke: Justerer lydstyrken for hovedtelefonerne.

Bemærk

- Denne funktion er ikke tilgængelig, hvis [Hovedtelefon-/lydudgang] er indstillet til [Lydudgang] eller [Subwoofer].

Lyddugang:

Variabel: Hvis du bruger et eksternt lydsystem, kan lyden, som udsendes fra audio out, styres ved hjælp af tv'ets fjernbetjening.

Fast niveau: Lyden, som udsendes fra tv'et, er fast. Brug lydmodtagerens lydreguleringsknap til at justere lydstyrken (og andre lydindstillinger) via lydsystemet.

Tip

- Denne funktion er ikke tilgængelig, hvis [Hovedtelefon-/Lyddugang] er indstillet til Lyddugang.

Digital lydugang: Gør det muligt at indstille lydsignalet, som udsendes ved at tilslutte ved hjælp af digitalt audio output (optisk) -kabel eller HDMI -kabel. Indstil til [Auto] ved tilslutning af udstyr, som er kompatibelt med Dolby Digital eller DTS. Indstil til [PCM] ved tilslutning af udstyr, som ikke er kompatibelt med Dolby Digital eller DTS.

Tv'ets placering: Gør det muligt at forbedre højtalerindstillinger ved indstilling som [Tv-fod] eller [Vægmontering] i overensstemmelse med tv'ets placering.

BRAVIA Sync-indstillinger

Gør det muligt for tv'et at kommunikere med udstyr, som er kompatibelt med funktionen BRAVIA Sync-kontrol, og som er tilsluttet tv'ets HDMI-porte. Bemærk, at kommunikationsindstillinger også skal udføres på det tilsluttede udstyr.

BRAVIA Sync-styring: Gør det muligt at indstille, om betjening af tv'et og det tilsluttede udstyr, som er kompatibelt med BRAVIA Sync-kontrol, skal samles eller ej. Ved indstilling til [Til] er følgende funktioner tilgængelige. Hvis det specifikke Sony-udstyr, som er kompatibelt med BRAVIA Sync-kontrol, tilsluttes, gælder denne indstilling automatisk for det tilsluttede udstyr.

Sluk enheder aut.: Ved indstilling til [Til] slukkes det tilsluttede udstyr, som er kompatibelt med BRAVIA Sync-kontrol, når tv'et skifter til standby.

Tænd TV aut.: Ved indstilling til [Til] tændes tv'et, når du tænder det tilsluttede udstyr, som er kompatibelt med BRAVIA Sync-kontrol.

BRAVIA Sync-enhedsliste: Viser en liste over tilsluttet udstyr, som er kompatibelt med BRAVIA Sync-kontrol. Vælg [Aktivér] for at opdatere [BRAVIA Sync-enhedsliste].

Enhedskontrolknapper: Vælg knapfunktioner på tv'ets fjernbetjening, der skal bruges til at betjene det tilsluttede udstyr.

Ingen

Deaktiverer betjening med tv'ets fjernbetjening.

Normal

Til grundlæggende handlinger, f.eks. navigeringsknapper (op, ned, til venstre eller til højre osv.).

Indstillingsknapper

Til grundlæggende handlinger og betjening af kanalrelaterede knapper, f.eks.

PROG +/- eller **(0-9)** osv. Nyttig, når du skal betjene en tuner eller set-top-boks osv. med fjernbetjeningen.

Menuknapper

Til grundlæggende handlinger og betjening af knapperne **HOME/OPTIONS**.

Nyttig, når du skal vælge menuer på en BD-afspiller osv. med fjernbetjeningen.

Indstill.- og menuknapper

Til grundlæggende handlinger og betjening af kanalrelaterede knapper og knappen **HOME/OPTIONS**.

Bemærk

- Noget udstyr med [BRAVIA Sync-styring] understøtter ikke funktionen [Enhedskontrolknapper].

Netværksopsætning (Britisk model KDL-40R453C, kun KDL-32R403C)

Muliggør opsætning af IP-indstillingerne for tv'ets Ethernet-port og opretning af netværksforbindelse.

Bemærk

- Ved LAN-forbindelse skal et Category 5-kabel benyttes (medfølger ikke).
- Dette tv understøtter supplerende indhold/ tjenester leveret af funktionen MHEG internetforbundne tjenester. Generelt internet (IPTV/webtjenester/e-mail mv.) understøttes ikke af dette tv.

Kundeservice

Giver oplysninger om tv'ets model, software og andet. Se side 28 for flere oplysninger.



Nulstil alt

Nulstiller de aktuelle økoindstillinger til standardindstillingerne.

Strømsparefunktion

Reducerer tv'ets strømforbrug ved at justere baggrundslyset. Billedet slukker, hvis du vælger [Sluk billede]. Lyden påvirkes ikke.

Standby for passivt tv

Slukker tv'et, når det har været passivt i et bestemt stykke tid.

Kundeservice

Modelnavn

Viser tv'ets modelnavn.

Softwareversion

Viser tv'ets aktuelle softwareversion.

Digital

Vælg [Systemoplysninger] for at få vist digitale kanaloplysninger om dit tv.

Eksterne indgange

Vælg [Vis AV-indstillinger] for at vise eller administrere tv-indgange.

Billedtjek

Vis Prøvebillede: Gør det muligt at kontrollere billedbetingelserne på skærmen.

USB systemopdatering (Kun KDL-40R45xC, KDL-32R40xC)

Vælges for at udføre systemopdatering.

Softwareopdatering (undtagen KDL-40R45xC, KDL-32R40xC)

Opdaterer tv-systemet ved hjælp af USB-hukommelse eller via netværk. Vælg [USB] eller [Netværk] for at opdatere.

Bemærk

- Softwareopdatering via internettet kan variere afhængigt af tv-modeller.

Automatisk softwaredownload

Vælg [Til] for at downloade softwaren automatisk ved hjælp af netværket eller signalet, der udsendes. Vælg [Fra] for at deaktivere.

Fabriksindstillinger

Nulstiller alle indstillinger til fabriksindstillinger. Når denne handling er udført, vises skærmen for startopsætning.

Bemærk

- Du må ikke slukke tv'et under nulstillingen eller trykke på knapper (tager ca. 30 sekunder).

Initialiser personlig information (undtagen KDL-40R45xC, KDL-32R40xC)

Du kan slette dine personlige oplysninger gemt i tv'et.

Produktsupport

Gør det muligt at få vist tv'ets produktoplysninger.

Tilslutningsdiagram

Du kan slutte et bredt udvalg af ekstraudstyr til tv'et.

Bemærk

- Afhængigt af tv-modellen kan tilslutning af en stor USB-enhed forstyrre andre tilsluttede enheder ved siden af den.

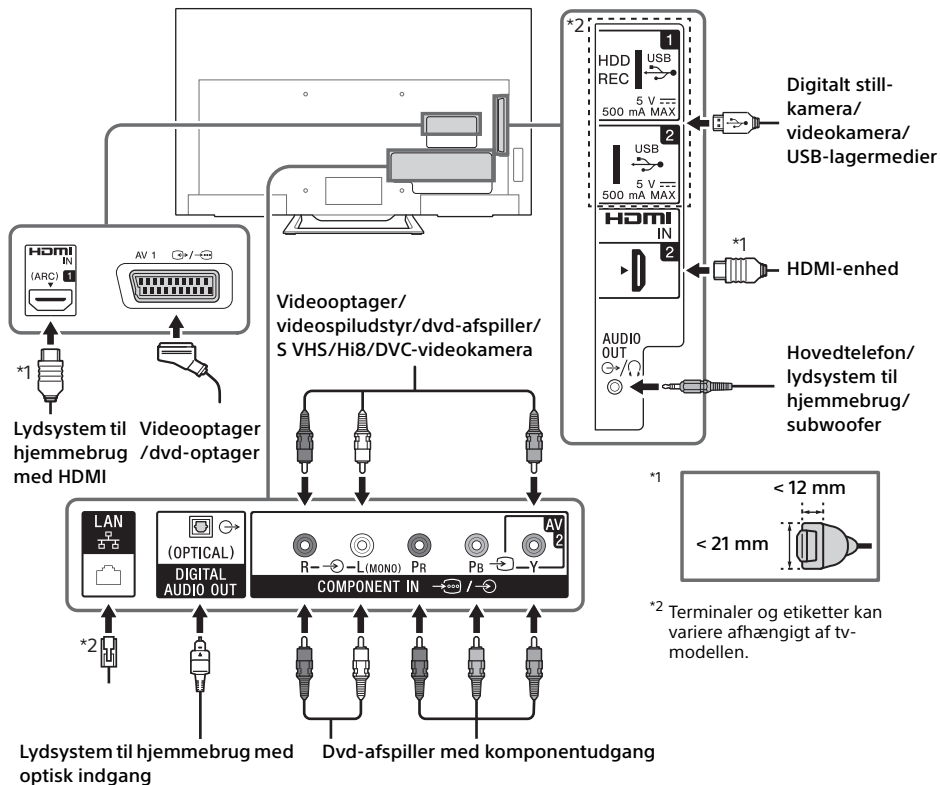

Billedkvalitet

- AV-kompositions-kabel
- Antennekabel
- Komponentkabel
- HDMI-kabel

SD







SD-videoer (standardopløsning) har billedsignaler med en lodret opløsning på 480 (NTSC) eller 576 (PAL/SECAM) linjer.

HD



HD-videoer (høj opløsning) har billedsignaler med en lodret opløsning på 720 eller 1.080 linjer.

Brug af lyd- og videoudstyr

- 1 Tænd det tilsluttede udstyr.
- 2 Tryk  for at få indgangskilden vist.
- 3 Tryk på / og derefter  for at vælge den ønskede indgangskilde.
Det markerede punkt vælges, hvis der går 5 sekunder uden betjening.

Bemærk

- Ved tilslutning af et digitalt lydsystem, som ikke er kompatibelt med ARC-teknologien (Audio Return Channel - lydreturkanal), ved hjælp af et HDMI-kabel skal et optisk lyd-kabel tilsluttes DIGITAL AUDIO OUT (OPTICAL) for at opnå digital lyd.
- Ved tilslutning med et HDMI-kabel skal du sørge for at bruge et HighSpeed HDMI-kabel med logo for kabeltype (SONY-kabel anbefales).
- Ved tilslutning af monoudstyr tilsluttes lyd-kablet til L-stikket (mono).

Brug af BRAVIA Sync-enheder





Ved tilslutning af tv'et til BRAVIA Sync-kompatibelt udstyr kan du betjene dem sammen.

Sørg for at lave de nødvendige indstillinger på forhånd. Indstillingerne for BRAVIA Sync-kontrol skal konfigureres på både tv'et og det tilsluttede udstyr. Se [BRAVIA Sync-indstillinger] (side 27) for indstillinger på tv-siden. Se betjeningsvejledningerne for det tilsluttede udstyr for indstillinger på det tilsluttede udstyrs side.

Brug af skærmspejling

(undtagen KDL-40R45xC, KDL-32R40xC)

Skærmspejling viser skærmen for en kompatibel enhed (f.eks. smartphone) på den store tv-skærm ved hjælp af Miracast-teknologi. Der kræves ingen trådløs router (eller adgangspunkt) for at bruge denne funktion.

- 1 Tryk på knappen /, og vælg derefter [Skærmspejling] ved hjælp af knapperne /.
- 2 Betjen enheden, som er kompatibel med skærmspejling, for at oprette forbindelse med tv'et. Når forbindelsen er oprettet, vises skærmen på enheden og tv'et.
For detaljer henvises til betjeningsvejledningen, som følger med enheden.

Lav liste over tilsluttede enheder/afregistrer enheder

Når standbyskærmen for skærmspejling vises, skal du trykke på **OPTIONS** og derefter vælge [Vis enhedsliste/Slet]. Vælg enheden, som skal slettes, i listen, og tryk derefter på  for at afregistrere en enhed. Vælg derefter [Ja] i bekræftelsesvinduet.

Vis registreringsmeddelelse, når du prøver at forbinde en enhed med tv'et

Ved at aktivere denne funktion undgås, at en uønsket enhed tilsluttes.

Når standbyskærmen for skærmspejling vises, skal du trykke på **OPTIONS** og derefter vælge [Registreringsmeddelelse] → [Til]. Bemærk, at du ikke kan tilslutte enheden, når du først har afvist en registreringsanmodning fra en enhed, medmindre du sletter den fra enhedslisten.

Ændring af båndindstilling (for eksperter)

Når standbyskærmen for skærmspejling vises, skal du trykke på **OPTIONS** og derefter vælge [Indstillinger for bånd].

Bemærk

- De tilsluttede enheder skal stemme overens med følgende:
—Enheder, som er kompatible med skærmspejling: 2,4 GHz-forbindelse (5 GHz understøttes ikke).
- For oplysninger om, hvilket trådløst bånd din enhed understøtter, henvises til enhedens betjeningsvejledning.

Vægmontering af tv'et

Tv'ets betjeningsvejledning viser trin til klargøring af tv'et, før vægmonteringen.

Til kunderne:

Af hensyn til produktets og den generelle sikkerhed anbefaler Sony på det kraftigste, at monteringen af tv'et udføres af en Sony-forhandler eller en autoriseret installatør. Du må ikke forsøge at montere det selv.

Til Sony-forhandlere og installatører:

Vær opmærksom på sikkerheden under montering, vedligeholdelse og eftersyn af produktet.

Monteringen af dette produkt kræver tilstrækkelig ekspertise. Dette er især vigtigt, når du skal finde ud af, om væggen kan bære tv'ets vægt. Monteringen af dette produkt skal udføres af en Sony-forhandler eller autoriseret installatør under hensyntagen til sikkerheden. Sony er ikke ansvarlig for beskadigelse eller personskade, der opstår som følge af forkert håndtering eller forkert montering.

Brug dit Beslag til vægmontering SU-WL450 (medfølger ikke) til vægmontering af tv'et. Når du fastgør dit Beslag til vægmontering, skal du læse den Betjeningsvejledning og det Monteringsark, der fulgte med dit Beslag til vægmontering.



Se følgende websted for vejledning til montering af din tv-models beslag til vægmontering:
www.sony.eu/tv/wall-mount-bracket-manual

Yderligere oplysninger

Fejlfinding

Hvis LED-lampen blinker rødt, skal du tælle, hvor mange gange den blinker (interval på tre sekunder).

Hvis LED-lampen blinker rødt, skal du nulstille tv'et ved at trække strømledningen ud af tv'et i to minutter og derefter tænde tv'et. Hvis problemet ikke forsvinder, skal du kontakte forhandleren eller et Sony-servicecenter og oplyse antallet af gange LED-lampen blinker rødt (interval på tre sekunder). Tryk på I/⏻ på tv'et for at slukke det, træk strømledningen ud, og informer forhandleren eller et Sony-servicecenter om problemet.

Hvis LED-lampen ikke blinker, skal du kontrollere punkterne som følger.

Hvis problemet fortsætter, skal tv'et efterses af en autoriseret servicetekniker.

Billede

Intet billede (skærmen er mørk) og ingen lyd

- Kontroller antennen/kabelforbindelsen.
- Slut tv'et til stikkontakten, og tryk på I/⏻ på tv'et eller fjernbetjeningen.

Der vises intet billede eller ingen menuoplysninger på skærmen fra udstyr, som er tilsluttet videoindgangsstikket

- Tryk på  for at få vist listen over tilsluttet udstyr, og vælg derefter den ønskede indgang.
- Kontroller forbindelsen mellem ekstraudstyret og tv'et.

Dobbeltbilleder eller ghosting

- Kontroller kabelforbindelsen og antennens placering eller retning.

Der er kun sne og støj på skærmen

- Kontroller, om antennen er knækket eller bøjet.
- Kontroller, om antennen er ved at være slidt (tre til fem år ved normal brug, et til to år ved kysten).

Forvrænget billede (stiplede linjer eller striber)

- Hold tv'et væk fra elektriske støjkilder som f.eks. biler, motorcykler, hårtørrere eller ekstraudstyr.
- Når du vælger en placering til ekstraudstyret, skal du sørge for, at der er afstand mellem ekstraudstyret og tv'et.
- Kontroller antennen/kabelforbindelsen.
- Placer antennekablet væk fra andre tilslutningskabler.

Støj på billedet eller lyden under visning af en tv-kanal

- Juster [AFT] (Automatic Fine Tuning - automatisk finindstilling) for at opnå en bedre billedmodtagelse.

Små, sorte prikker og/eller lyse prikker på skærmen

- Billedet på en skærm består af pixel. Det er ikke en fejl, at der vises meget små sorte og/eller lyse prikker (pixel) på skærmen.

Billedets konturer er forvrænget

- Vælg en anden indstilling for [Film-tilstand] til andre indstillinger (side 20).

Programmerne vises i sort-hvid

- Vælg [Nulstil alt] (side 20).

Ingen farver eller ujævne farver ved visning af et signal fra Y, Pb, Pr-stikkene for 

- Kontroller tilslutningen til Y, Pb, Pr-stikkene for , og kontroller, om stikkene er isat korrekt.

Der vises intet billede fra det tilsluttede udstyr på skærmen

- Tænd det tilsluttede udstyr.
- Kontroller kabelforbindelsen.
- Tryk på  for at få vist listen over tilsluttet udstyr, og vælg derefter den ønskede indgang.
- Sæt hukommelseskortet eller en anden lagerenhed korrekt i digitalkameraet.
- Brug et hukommelseskort til et digitalt still-kamera eller en anden lagerenhed, som er blevet formateret i overensstemmelse med betjeningsvejledningen, som fulgte med det digitale still-kamera.
- Funktioner garanteres ikke for alle USB-enheder. Funktionerne kan også være forskellige afhængigt af USB-enhedens funktioner eller de videoer, der afspilles.

Kan ikke vælge det tilsluttede udstyr i menuen eller kan ikke skifte indgang

- Kontroller kabelforbindelsen.

Lyd

Ingen lyd, men godt billede

- Tryk på \triangleleft +/- eller \otimes (lydløs).
- Kontroller, om [Højtaler] under [AV-opsætning] er indstillet til [TV-højtaler] (side 26).
- Kontroller, om hovedtelefonens stik er sluttet til tv'et.

Ingen lyd eller støjende lyd

- Kontroller, om tv-systemindstillingen er passende (side 21).

Kanaler

Den ønskede kanal kan ikke vælges

- Skift mellem digital og analog tilstand, og vælg den ønskede digitale/analoge kanal.

Nogle af kanalerne er tomme

- Kanalen er kun til kodede tjenester/abonnementstjenester. Brug af kanalen kræver abonnement på en betalings-tv-tjeneste.
- Kanalen bruges kun til data (intet billede eller ingen lyd).
- Kontakt sendestationen for transmissionsoplysninger.

Satellitjenester vises ikke

- Kontakt en lokal installatør for at få oplysninger om, hvilke digitale udsendelser der sendes i dit område.
- Opgrader til en højere antenneforstærkning.

Netværk

* Kan ikke bruge VOD-tjeneste under optagelse.

Hvilke slags enheder kan tilsluttes og anvende skærmspejlingsfunktionen?

- Enheder, der er kompatible med Sony-skærmspejling (Xperia), kan tilsluttes.

Video eller lyd falder sommetider ud

- Enheder, der udsender radiobølger, såsom andre trådløse LAN-enheder eller mikrobølgeovne, kan forstyrre skærmspejlingsfunktionen ved brug af trådløst LAN. Hold tv'et eller enheder, der er kompatible med Sony-skærmspejling (Xperia), væk fra sådanne enheder, eller sluk dem, hvis det er muligt.

- Kommunikations-hastigheden kan ændres afhængigt af afstand eller forhindringer mellem enheder, enheds-konfiguration, radiobølgeforhold, overbelastning på linjen, eller hvilken enhed du bruger. Der kan være udfald i kommunikationen på grund af radiobølgeforholdene.

Noget betalt indhold kan ikke afspilles

- Kildeenheden skal være kompatibel med HDCP (High-bandwidth Digital Content Protection) 2,0/2,1-systemet. Noget betalt indhold kan muligvis ikke vises via en ikke-kompatibel kildeenhed.

Apps er utilgængelige

- Kontroller, at LAN-kablet og netledningen på routeren/modemet* er korrekt tilsluttet.
- * Din router/dit modem skal være indstillet på forhånd for at oprette forbindelse til internettet. Kontakt din internetudbyder for router-/modemindstillinger.
- Prøv at bruge apps senere. App-indholdsudbyderens server kan være ude af drift.

Nogle gange er videostreamingskvaliteten dårlig, når du bruger trådløst LAN

- Den trådløse netværksforbindelses kvalitet varierer afhængigt af afstand eller forhindringer (f.eks. væg) mellem tv'et og den trådløse router (access point), miljøforstyrrelser og kvaliteten af den trådløse router (access point).

Trådløse LAN-forbindelse mislykkes, eller radiomodtageforhold er dårlige

- Kontroller placeringen af tv'et og den trådløse router (access point). Signalforholdene kan blive påvirket af følgende årsager.
 - Andre trådløse enheder, mikrobølger, fluorescerende lys osv. findes i nærheden.
 - Der er gulve eller vægge mellem den trådløse router (access point) og tv'et. Hvis problemet fortsætter, selv efter ovenstående kontrol, kan du prøve lave en kablet LAN-forbindelse.

Dårligt billede på internetvideo

- Kvaliteten afhænger af den originale video, som leveres af internetudbyderen, og din forbindelses båndbredde.

Noget internetindhold viser tab af detaljer, især ved hurtige bevægelser eller mørke scener

- Videokvalitet og billedstørrelse afhænger af bredbåndshastigheden og indholdsleverandørernes levering.

God billedkvalitet, men ingen lyd på internetindhold

- Kvaliteten afhænger af det originale indhold, som leveres af internetudbyderen, og din forbindelses båndbredde.
- På grund af egenskaberne ved internetvideo vil ikke alle videoer indeholde lyd.

Tv'et kan ikke oprette forbindelse til serveren

- Kontroller LAN-kablet eller forbindelsen til serveren og tv'et.
- Kontroller, om netværket er konfigureret korrekt på tv'et.

Der vil blive vist en meddelelse om, at tv'et ikke kan oprette forbindelse til netværket

- Kontrollér de aktuelle netværksindstillinger. Tryk på knappen **HOME**, og vælg derefter [Indstillinger] → [Systemindstillinger] → [Opsætning] → [Netværk] → [Netværksopsætning] → [Se netværksopsætning og status]. Hvis alle dine netværksindstillinger er "-", kan serveren muligvis tilsluttes korrekt. Kontroller netværksforbindelserne og/eller serverens betjeningsvejledning for oplysninger om forbindelse.
- Konfigurer netværksindstillingerne igen.
- Hvis LAN-kablet er sluttet til en aktiv server, og tv'et har fået en IP-adresse, skal du kontrollere din DLNA Certified™ medieservers forbindelse og konfigurationer.

Bemærk

- Din IP-adressekonfiguration kan vises ved at vælge muligheden [Se netværksopsætning og status].

DLNA Certified™ medieserver er utilgængelig, skønt den er opført under [Medier] på Home-menuen

- Kontroller dit LAN-kabel/forbindelse eller dine serverforbindelser. Tv'et kan have tabt forbindelsen til serveren.
- Udfør [Serverdiagnosticering] for at kontrollere om din medieserver kommunikerer korrekt med tv'et. Tryk på **HOME**, og vælg derefter [Indstillinger] → [Systemindstillinger] → [Opsætning] → [Netværk] → [Opsætning af hjemmenetværk] → [Serverdiagnosticering].

Ved brug af renderer-funktionen kan musikfiler ikke afspilles

- Nogle programmer viser en billedfil, der allerede ligger på pc'en, under musikafspilning ved brug af renderer-funktionen. Afhængigt af den forudinstallerede billedfil kan musikafspilning muligvis ikke lade sig gøre, men det kan muligvis lade sig gøre ved at ændre billedfilen.

Du kunne ikke oprette forbindelse til internettet

- Kontroller, at LAN-kablet og netledningen på routeren/modemet* er korrekt tilsluttet.
- * Din router/dit modem skal være indstillet på forhånd for at oprette forbindelse til internettet. Kontakt din internetudbyder for router-/modemindstillinger.

Du har ikke et YouTube-id

- Hvis du ikke har et YouTube-id og en adgangskode, kan du registrere dig via nedenstående adresse.
<http://www.google.com/device>
(Du kan også oprette et YouTube-id og en adgangskode fra din pc.)
Når du har oprettet et id, kan du bruge det med det samme.

Generelt

Tv'et slukker automatisk (det skifter til standby)

- Kontroller, om [Sleeptimer] er aktiveret (side 25).
- Kontroller, om [Varighed] er aktiveret ved hjælp af [Aut. tænd] (side 25) eller [Indstillinger for forotamme] (side 25).
- Kontroller, om [Standby for passivt tv] er aktiveret (side 28).

Ikke alle indgangskilder kan vælges

- Vælg [AV-indstillinger], og vælg [Altid] for indgangskilde (side 26).

Fjernbetjeningen fungerer ikke

- Udskift batterierne.

HDMI-udstyret vises ikke i [BRAVIA Sync-enhedsliste]

- Kontroller, om dit udstyr er kompatibelt med BRAVIA Sync-kontrol.

Kan ikke vælge [Fra] under [BRAVIA Sync-styring]

- Hvis du har valgt et lydsystem, som er kompatibelt med BRAVIA Sync-kontrol, kan du ikke vælge [Fra] i denne menu. Vælg [TV-højttaler] i menuen [Højttaler] for at ændre lydudgang til tv-højttaleren (side 26).

Kodeord for [Børnelås] er glemt

- Tryk på **HOME**, og vælg [Indstillinger] → [Systemindstillinger] → [Børnelås] → [PIN-kode], og indtast derefter 9999 for PIN-kode (PIN-kode 9999 accepteres altid).

Gem visningstilstand eller logo vises på skærmen

- Tryk på  **RETURN** på fjernbetjeningen, og tryk derefter på **HOME**, og vælg [Indstillinger] → [Systemindstillinger] → [Opsætning] → [Automatisk opstart]. Sørg for at vælge [Hjemme] under [Placering].

Specifikationer

System

Panelsystem

LCD-panel (flydende krystal), LED-baggrundslys

Tv-system

Analog: Afhængigt af det valgte land/område:

B/G, D/K, L, I

Digital: DVB-T/DVB-C

DVB-T2*1

Satellit*1: DVB-S/DVB-S2

Farve/videosystem

Analog: PAL, SECAM, NTSC3.58, NTSC4.43

Digital: MPEG-2 MP@ML/HL, H.264/MPEG-4 AVC

HP@L4.0, MP@L4.0

Kanaldækning

Analog: UHF/VHF/kabel-tv, afhængigt af det valgte land/område.

Digital: UHF/VHF/kabel-tv, afhængigt af det valgte land/område.

Satellit*1: IF-frekvens 950-2.150 MHz

Lydeffekt (kun for 19,5 V-forsyning)

5 W + 5 W

Trådløs teknologi

Protokol IEEE802.11b/g/n

(undtagen KDL-40R45xC, KDL-32R40xC)

Indgangs-/udgangsstik

Antenne/kabel

75 ohm, eksternt stik til VHF/UHF

Satellitantenne*1

Hunstik type F IEC169-24, 75 ohm. DiSEqC 1.0, LNB 13 V/18 V & 22 kHz tone, enkeltkabeldistribution EN50494.

AV1

21-bens scartstik (CENELEC-standard) med lyd/videoindgang, RGB-indgang og tv-lyd/videoudgang.

COMPONENT IN/ AV2

COMPONENT IN

Understøttede formater: 1080p(50, 60 Hz), 1080i(50, 60 Hz), 720p(50, 60 Hz), 576p, 576i, 480p, 480i

Y: 1 Vp-p, 75 ohm, 0,3 V negativ synkronisering

Pb: 0,7 Vp-p, 75 ohms

Pr: 0,7 Vp-p, 75 ohms

Videoudgang (phono-jackstik)

COMPONENT IN/ AV2

Lydindgang (phonostik)

HDMI IN 1 (ARC), HDMI IN 2

HDMI-video: 1080p (30, 50, 60 Hz), 1080/24p, 1080i (50, 60 Hz), 720p (30, 50, 60 Hz), 720/24p, 576p, 576i, 480p, 480i

Pc-indgang:

(Opløsning, vandret frekvens, lodret frekvens)

For KDL-48R55xC / 40R55xC / 40R45xC

640 × 480, 31,5 kHz, 60 Hz

800 × 600, 37,9 kHz, 60 Hz

1.024 × 768, 48,4 kHz, 60 Hz

1.280 × 768, 47,4 kHz, 60 Hz

1.280 × 768, 47,8 kHz, 60 Hz

1.360 × 768, 47,7 kHz, 60 Hz

1.280 × 1.024, 64,0 kHz, 60 Hz

* 1.920 × 1.080, 67,5 kHz, 60 Hz

* 1080p timing ved anvendelse sammen med HDMI-indgangen behandles som video-timing og ikke som pc-timing.

For KDL-32R50xC / 32R40xC

640 × 480, 31,5 kHz, 60 Hz

800 × 600, 37,9 kHz, 60 Hz

1.024 × 768, 48,4 kHz, 60 Hz

1.280 × 768, 47,4 kHz, 60 Hz

1.280 × 768, 47,8 kHz, 60 Hz

1.360 × 768, 47,7 kHz, 60 Hz

Lyd: To-kanals lineær PCM: 32, 44,1 og 48 kHz, 16, 20 og 24 bit, Dolby Digital

ARC (Audio Return Channel - lydreturkanal) (kun HDMI IN 1)

↻ DIGITAL AUDIO OUT (OPTICAL)

Digitalt optisk stik (To-kanals lineær PCM, Dolby Digital, DTS)

↻ AUDIO OUT / ⚡ (Stereo-minijack)

Hovedtelefon, lydudgang, subwoofer

⚡ (kun KDL-40R45xC / 32R40xC)

USB-port

⚡ 1 (HDD REC), ⚡ 2 (undtagen KDL-40R45xC / 32R40xC)

USB-port



CAM-stik (Conditional Access Module)

DC IN 19,5 V ⚡

Indgang for vekselstrømsadapter

LAN (Afhænger af dit valgte land/område)

10BASE-T/100BASE-TX-stik

(Forbindeshastigheden kan variere, afhængigt af netværksmiljøet. 10BASE-T/100BASE-TX-kommunikations-hastigheden og -kvaliteten garanteres ikke for dette tv.)

Andet

Ekstraudstyr

Beslag til vægmontering: SU-WL450

Driftstemperatur

0 °C til 40 °C

Driftsfugtighed

10 % til 80 % RH (ikke-kondenserende)

Strøm og andet

Strømkrav

19,5 V DC med vekselstrømsadapter

Rating: Indgang 220 V - 240 V AC, 50 Hz

Lavenergiklasse

KDL-48R55xC: A++

KDL-40R55xC: A+

KDL-40R45xC: A+

KDL-32R50xC: A+

KDL-32R40xC: A+

Skærmstørrelse (målt diagonalt) (ca.)

KDL-48R55xC: 48 tommer/120,9 cm

KDL-40R55xC / 40R45xC: 40 tommer/101,6 cm

KDL-32R50xC / 32R40xC: 32 tommer/80,0 cm

Strømforgbrug

I tilstanden [Standard]

KDL-48R55xC: 46 W

KDL-40R55xC: 43 W

KDL-40R45xC: 45 W

KDL-32R50xC: 31 W

KDL-32R40xC: 31 W

I tilstanden [Kraftig]

KDL-48R555C: 85 W

KDL-48R553C: 74 W

KDL-48R550C: 74 W

KDL-40R555C: 71 W

KDL-40R553C: 58 W

KDL-40R550C: 58 W

KDL-40R455C: 63 W

KDL-40R453C: 50 W

KDL-40R450C: 50 W

KDL-32R505C: 59 W

KDL-32R503C: 45,8 W

KDL-32R500C: 45,8 W

KDL-32R405C: 58 W

KDL-32R403C: 45 W

KDL-32R400C: 45 W

Gennemsnitligt årligt energiforbrug*²

KDL-48R55xC: 67 kWh

KDL-40R55xC: 63 kWh

KDL-40R45xC: 66 kWh

KDL-32R50xC: 45 kWh

KDL-32R40xC: 45 kWh

Strømförbrug i standby*³

KDL-48R55xC: 0,5 W
KDL-40R55xC: 0,5 W
KDL-40R45xC: 0,5 W
KDL-32R50xC: 0,5 W
KDL-32R40xC: 0,5 W

Skærmopløsning

KDL-48R55xC / 40R55xC: 1.920 punkter (vandret) × 1.080 linjer (lodret)
KDL-32R50xC / 32R40xC: 1.366 punkter (vandret) × 768 linjer (lodret)

Mål (ca.) (b × h × d)

Inkl. tv-fod

KDL-48R55xC: 108,9 × 67,2 × 20,1 cm
KDL-40R55xC / 40R45xC: 92,4 × 58,0 × 16,6 cm
KDL-32R50xC / 32R40xC: 73,8 × 47,0 × 15,1 cm

Uden tv-fod

KDL-48R55xC: 108,9 × 63,8 × 6,5 cm
KDL-40R55xC / 40R45xC: 92,4 × 54,6 × 6,5 cm
KDL-32R50xC / 32R40xC: 73,8 × 44,1 × 6,5 cm

Vægt (ca.)

Inkl. tv-fod

KDL-48R55xC: 11,0 kg
KDL-40R55xC / 40R45xC: 8,7 kg
KDL-32R50xC / 32R40xC: 6,3 kg

Uden tv-fod

KDL-48R55xC: 10,4 kg
KDL-40R55xC / 40R45xC: 8,1 kg
KDL-32R50xC / 32R40xC: 5,8 kg

*1 Ikke alle tv-sæt har DVB-T2- eller DVB-S/S2-teknologi eller satellitantenneterminal.

*2 Energiförbrug pr. år baseret på tv'ets strømförbrug ved brug 4 timer om dagen 365 om året. Det egentlige energiförbrug afhænger af, hvordan tv'et bruges.

*3 Den anførte standbyeffekt nås, når tv'et har afsluttet nødvendige interne processer.

Bemærk

- Tilgængeligheden af ekstra tilbehør afhænger af land/område/tv-model/lager.
- Fjern ikke dummy-kortet fra TV CAM (Conditional Access Module)-holderen medmindre du vil indsætte et smartcard i CAM-holderen.
- Design og specifikationer kan ændres uden varsel.

Bemærkninger om digital TV-funktion

- Funktioner i forbindelse med digitalt TV (**DVB**) fungerer kun i lande eller områder, hvor der udsendes i DVB-T/DVB-T2* (MPEG-2 og H.264/MPEG-4 AVC) digitale jordbundne signaler, eller der er adgang til en kompatibel DVB-C (MPEG-2 og H.264/MPEG-4 AVC) kabeltjeneste. Få at vide hos din lokale forhandler, om du kan modtage et DVB-T/DVB-T2*-signal på din bopæl, eller spørg kabeludbyderen, om deres DVB-C kabeltjeneste er egnet til integreret betjening med dette TV-apparat.
- Kabeludbyderen kan opkræve et ekstra gebyr for en sådan service eller kræve, at du indvilger i deres forretningsbetingelser og -vilkår.
- Dette TV-apparat følger specifikationerne for DVB-T/DVB-T2* og DVB-C, men der er ikke garanti for kompatibiliteten med fremtidige DVB-T/DVB-T2* digitale jordbundne udsendelser og DVB-C digitale kabeludsendelser.
- Visse digitale tv-funktioner er muligvis ikke tilgængelige i visse lande/områder, og DVB-C-kabel fungerer eventuelt ikke korrekt hos visse udbydere.

* Ikke alle tv-apparater har 2. generation T2* digital videoudsendelse.

Oplysninger om varemærker

- Termerne HDMI, High-Definition Multimedia Interface og HDMI-logoet er varemærker eller registrerede varemærker tilhørende HDMI Licensing LLC i USA og andre lande.
 - Fremstillet på licens fra Dolby Laboratories. Dolby og det dobbelte D-symbol er varemærker tilhørende Dolby Laboratories.
 - "BRAVIA" og BRAVIA er varemærker tilhørende Sony Corporation.
 - "Blu-ray Disc", "Blu-ray" og "Blu-ray Disc"-logoet er varemærker tilhørende Blu-ray Disc Association.
 - For DTS-patenter, se <http://patents.dts.com>. Fremstillet på licens fra DTS, Inc. DTS, symbolet & DTS og symbolet sammen er registrerede varemærker, og DTS 2.0+ Digital Out er et varemærke tilhørende DTS, Inc. © DTS, Inc. Alle rettigheder forbeholdes.
 - TUXERA er et registreret varemærke tilhørende Tuxera Inc. i USA og andre lande.
 - Windows Media er enten et registreret varemærke, eller et varemærke tilhørende Microsoft Corporation i USA og/eller andre lande.
 - Dette produkt indeholder teknologi, der er underlagt Microsofts intellektuelle ejendomsrettigheder. Brug eller distribution af denne teknologi uden for dette produkt er forbudt uden den/de relevante licens(er) fra Microsoft.
- Undtagen KDL-40R45xC, KDL-32R40xC
- Opera® Devices SDK from Opera Software ASA. Copyright 1995-2014 Opera Software ASA. All rights reserved.
 - Wi-Fi, Wi-Fi Direct, Miracast og Wi-Fi Protected Setup er varemærker eller registrerede varemærker tilhørende Wi-Fi Alliance.

Kun for satellitmodeller:

- DiSEqC™ er et varemærke tilhørende EUTELSAT. Dette tv understøtter DiSEqC 1.0. Dette tv er ikke beregnet til at styre motoriserede antenner.



(undtagen KDL-40R45xC, KDL-32R40xC)



DK

Sisällysluettelo

TÄRKEÄ HUOMAUTUS	3
Turvallisuus ohjeet	3
Varotoimet	5

Osat ja painikkeet

Televisio	7
Kaukosäädin	8

TV:n yhdistäminen Internetiin

Internet-yhteyden määrittäminen	10
Tyyppi 1: Suojattu verkko Wi-Fi Protected Setup™ (WPS) -asetuksella	10
Tyyppi 2: Suojattu verkko ilman Wi-Fi Protected Setup™ (WPS) -asetusta	11
Tyyppi 3: Suojaamaton verkko minkä tyyppisellä langattomalla LAN-reitittimellä tahansa	11
Tyyppi 4: Lankaverkon määrittäminen	11
Lankaverkko valmistelu	12
Verkon tilan tarkastelu	12
Jos et saa yhteyttä Internetiin	12
Yksityisyydensuoja	13

Television katselu

Katselutyylin vaihtaminen	14
Näyttöformaatin muuttaminen	14
Näyttötilan valinta	14

Home-valikossa liikkuminen

Internet-sisältö	15
Digiohjelmien luettelo	15
Digitaalinen ohjelmaopas	16
Sovellukset	16
Television käyttäminen valokuvakehyksenä	16
FM-radion kuunteleminen (vain Venäjä tai Ukraina)	16
Photo Sharing Plus	17
Tallenteet	17
Media	18
Valokuvien/musiikin/videoiden toisto USB-liitännän kautta	18
Kodin verkko	19
Kotiverkkoon yhdistäminen	19
Renderer	20
Näyttöasetukset mediapalvelimia varten	20
Asetukset	20
Järjestelmäasetukset	20
Asiakastuki	28

Kuvien katseleminen liitetystä laitteesta

Liitäntäkaavio	30
Audio- ja videolaitteiden käyttäminen	31
Näytön peilauksen käyttäminen	31
Television asennus seinälle	32

Lisätietoja

Vianmääritys	33
Kuva	33
Ääni	34
Kanavat	34
Verkko	34
Yleistä	35
Tekniset tiedot	36

Johdanto

Kiitos, että valitsit tämän Sonyn tuotteen.
Lue nämä käyttöohjeet huolellisesti, ennen kuin alat käyttää televisiota. Säilytä käyttöohjeet tulevaa tarvetta varten.

Huomautus

- Mallin nimessä oleva merkintä "x" vastaa television rakenteeseen, väriin tai järjestelmään liittyvää yhtä numeroa.
- Lue "Turvallisuus ohjeet" (sivu 3) ennen TV:n käyttöä.
- Aloitusoppaassa ja tässä käyttöohjeessa käytetyt kuvat ja piirroset ovat ohjeellisia ja voivat poiketa kyseisen tuotteen ulkonäöstä.

Tunnistemerkitöjen sijainti

TV-mallin merkinnät, valmistuspäivämäärä (vuosi/kuukausi) ja jännitemerkintä sijaitsevat television takaosassa tai pakkauksessa. Verkkolaitteen malli- ja sarjanumeron sisältävät tarrat sijaitsevat verkkolaitteen pohjassa.

VAROITUS

ÄLÄ SIOJITA
KYNTTILÄÄ TAI MUUTA
AVOTULTA TÄMÄN TUOTTEEN
LÄHELLE, JOTTA VÄLTÄT
TULIPALON VAARAN.



TÄRKEÄ HUOMAUTUS

Tämä tuote on valmistettu Sony Corporationin puolesta, Sony Corporation, 1-7-1 Konan Minato-ku Tokyo, 108-0075 Japani. Tämän tuotteen Euroopan Unionin lainsäädännön vaatimustenmukaisuutta koskevat kyselyt tulee osoittaa valtuutetulle edustajalle, Sony Deutschland GmbH, Hedelfinger Strasse 61, 70327 Stuttgart, Saksa. Huolto tai takuu asioita koskevat kyselyt pyydämme ystävällisesti osoittamaan takuu tai huolto dokumenteissa mainituille edustajille.

Langattomaan signaaliin liittyvä huomautus

Sony Corporation vakuuttaa täten, että tämä laite on direktiivin 1999/5/EY oleellisten vaatimusten ja sitä koskevien direktiivin muiden ehtojen mukainen.
Halutessasi lisätietoja, käy osoitteessa:
<http://www.compliance.sony.de/>



Turvallisuus ohjeet

VAROITUS

Älä jätä paristoja alttiiksi kuumuudelle, kuten auringonpaisteelle tai avotulelle.

Asennus ja käyttö

Noudata television asennuksessa ja käytössä seuraavia ohjeita välttääksesi tulipalon tai sähköiskun vaaran tai laitteen vaurioitumisen ja/tai henkilövahingot.

Asennus

- Televisio on sijoitettava helposti käsiillä olevan verkkopistorasian lähelle.
- Aseta TV tukevalla, tasaisella alustalle, ettei se putoa ja aiheuta henkilövahinkoja tai vahingoita TV:tä.
- Asenna televisio niin, ettei sen pöytäjalusta työnny televisiojalustan ulkopuolelle (ei sisälly toimitukseen). Jos pöytäjalusta työnny televisiojalustan ulkopuolelle, se voi aiheuttaa television kaatumisen, putoamisen tai henkilövahingon tai television vaurioitumisen.

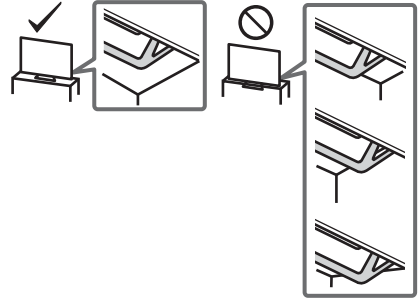

- Seinäasennuksen saa suorittaa ainoastaan asiantunteva henkilöstö.
- Turvallisuusyistä on erittäin tärkeää käyttää Sonyn varusteita: Seinäasennuskiinnitin – SU-WL450
- Muista käyttää seinäasennuskiinnittimen mukana toimitettuja ruuveja, kun kiinnität kiinnityskoukut TV-vastaanottimeen. Mukana toimitetut ruuvit on suunniteltu kuvan mukaisesti mitattuna kiinnityskoukun asennuspinnasta. Ruuvien halkaisija ja pituus vaihtelevat riippuen seinäasennustelineen mallista.
- Muiden kuin mukana toimitettujen ruuvien käyttö voi aiheuttaa vaurioita television sisäosin, television putoamisen tai muuta vahinkoa.

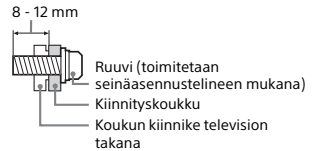

Laitteen kuljettaminen ja siirtäminen

- Irrota kaikki kaapelit ennen television siirtämistä.
- Suurikokoisen television siirtämisessä tarvitaan vähintään kaksi henkilöä.
- Kun TV:tä kuljetetaan käsin, pidä siitä kiinni alla olevan mukaisesti. Älä paina LCD-näytön pintaa tai näytön ympärillä olevaa kehystä.

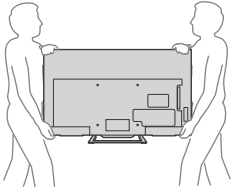

- Älä altista laitetta iskuille tai liialliselle värähtelylle kuljetuksen aikana.
- Kun toimitat television huoltoon, tai kun kuljetat sitä muuton yhteydessä, pakkaa laite alkuperäiseen pakkaukseen ja suojaa se alkuperäisillä pakkausmateriaaleilla.

Ilmanvaihto

- Kotolon sisälle ei saa koskaan laittaa mitään.
- Jätä television ympärille tilaa alla olevan mukaisesti.
- Sonyn seinäasennustelineen käyttäminen on erittäin suositeltavaa riittävän ilmankierron varmistamiseksi.

Asennus seinälle

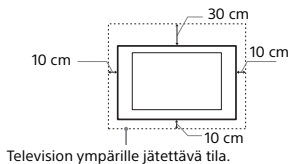

Television ympärille jätettävä tila.

Asennus jalustalle

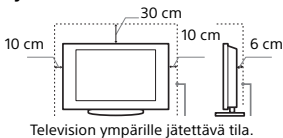

Television ympärille jätettävä tila.

- Noudata seuraavia ohjeita varmistaaksesi asianmukaisen ilmanvaihdon ja estääksesi liian tai pölyn kerääntymisen:
 - Älä asenna televisiota takaosan varaan, ylösalaisin, takaperin tai sivuttain.
 - Älä sijoita televisiota hyllyn, maton tai vuoteen päälle tai kaapin sisälle.
 - Älä peitä televisiota millään tekstiilillä tai muilla vastaavilla, esimerkiksi verhoilla tai sanomalehdellä jne.
 - Älä asenna televisiota alla olevien kuvien mukaisesti.

Ilmankierto estynyt

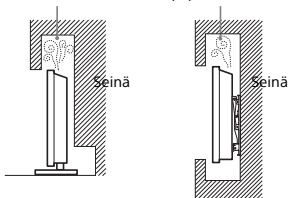

Verkkovirtajohto

Noudata verkkovirtajohtoon ja pistorasian käsittelyssä seuraavia ohjeita välttääksesi tulipalon tai sähköiskun vaaran, laitteen vaurioitumisen ja/tai henkilövahingot:

- Käytä ainoastaan Sonyn verkkovirtajohtoa. Älä käytä muiden valmistajien johtoja.
- Työnää pistoke kunnolla pistorasiaan.
- Television saa kytkeä ainoastaan verkkovirtaan 220 V - 240 V AC.
- Irrota verkkovirtajohto pistorasiasta kaapeleiden asennuksen ajaksi turvallisuuden vuoksi. Varo kompastumasta kaapeleihin.
- Irrota verkkovirtajohto pistorasiasta ennen kuin teet mitään toimenpiteitä televisiolle tai siirät sitä.
- Pidä verkkovirtajohto etäällä lämmönlähteistä.
- Irrota pistoke pistorasiasta ja puhdista se säännöllisin väliajoin. Jos pistoke on pölyinen ja siihen tiivistyy kosteutta, sen eriste voi vaurioitua ja seurauksena voi olla tulipalo.

Huomautus

- Älä käytä television mukana toimitettua verkkovirtajohtoa minkään muun laitteen virtaliitäntässä.
- Älä purista, taivuta tai kierrä verkkovirtajohtoa voimakkaasti. Johtimet voivat paljastua tai rikkoutua.
- Älä tee muutoksia verkkovirtajohtoon.
- Älä aseta raskaita esineitä verkkovirtajohtoon päälle.
- Kun irrotat pistokkeen pistorasiasta, älä vedä johdosta.
- Älä kytke liian montaa laitetta samaan pistorasiaan.
- Älä käytä vääranlaista pistorasiaa.

VERKKOLAITETTA KOSKEVA HUOMAUTUS

Varoitus

Suojaa laite sateelta ja kosteudelta tulipalo- ja sähköiskuvaaran estämiseksi.

Älä aseta maljakkoita tai muita nestettä sisältäviä esineitä laitteen päälle tulipalo- ja sähköiskuvaaran vuoksi. Älä asenna tätä laitetta suljettuun tilaan, esimerkiksi kirjahyllyyn tai vastaavaan.

- Varmista, että pistorasia on lähellä laitetta ja että siihen on helppo päästä käsiksi.
- Muista käyttää toimitettua verkkolaitetta ja virtajohtoa.
- Älä käytä mitään muuta verkkolaitetta. Se voi aiheuttaa toimintahäiriön.
- Liitä verkkolaitte pistorasiaan, joka on helposti käsillä.
- Älä kääri virtajohtoa verkkolaitteen ympärille. Sydänlanka saattaa katketa ja/ tai se voi aiheuttaa toimintahäiriön mediavastaanottoimeen.



- Älä koske verkkolaitteeseen mairillä käsillä.
- Jos havaitset verkkolaitteen toiminnassa jotain viallisesta poikkeavaa, irrota se heti pistorasiasta.
- Vastaanotinta ei kytketä irti verkkovirrasta niin kauan kuin se on liitetty pistorasiaan, vaikka siitä olisi katkaistu virta.
- Koska verkkolaitte lämpenee pitkäaikaisessa käytössä, se saattaa tuntua kuumalta, kun sitä kosketaan kädellä.

Kielletyt käyttötavat

Älä asenna tai käytä televisiota seuraavassa kuvatuissa paikoissa, ympäristöissä tai tilanteissa. Seurauksena voi olla toimintahäiriöitä, jotka aiheuttavat tulipalon, sähköiskun, laitteen vaurioitumisen ja/tai henkilövahinkoja.

Kielletyt sijoituspaikat:

- Ulkotilat (suora auringonpaiste), merenranta, laiva tai muu alus, ajoneuvon sisätilat, terveydenhoitolaitokset, epävakaa sijoituspaikka, altistus vedelle, sateelle, kosteudelle tai savulle.
- Jos televisio sijoitetaan kylpylän tai kuuman lähteen puhuhuoneeseen, rikkihöyryt jne. voivat vahingoittaa televisiota.



- Älä aseta ruutua suoraan keino- tai auringonvaloon. Se huonontaa kuvan laatua.
- Vältä television siirtämistä kylmästä lämpimään. Äkilliset huonelämpötilan muutokset voivat aiheuttaa kosteuden tiivistymistä. Tämä voi heikentää television kuvanlaatua ja/tai väriä. Jos näin käy, anna kosteuden haihtua kokonaan ennen virran kytkemistä televisioon.

Kielletty ympäristö:

- Kuumia, kostea ja hyvin pölyinen ympäristö; paikat, joissa television sisään voi mennä hyönteisiä tai joissa televisio voi joutua alttiiksi tärinälle; tulenarkojen esineiden läheisyys (kynttilät jne.). Television päälle ei saa tiputtaa tai roiskuttaa mitään nesteitä eikä sen päälle saa laittaa nesteillä täytettyjä esineitä (esim. kukkamaljakkoo).
- Älä sijoita televisiota kosteaan tai pölyiseen ympäristöön tai huoneeseen, jossa on öljyistä savua tai höyryä (keittolevyjien tai ilmastokostuttajien läheisyyteen). Tästä voi olla seurauksena tulipalo, sähköisku tai tuotteen vääntyminen.
- Älä asenna televisiota paikkaan, jossa se altistuu äärimmäisille lämpötiloille, kuten suoraan auringonpaisteeseen, lämpöpatterin tai lämmityskanavan läheisyyteen. Televisio voi ylikuumentua tällaisissa olosuhteissa, mistä voi olla seurauksena sen kotelon vääntyminen ja/tai toimintahäiriö.



Kielletyt tilanteet:

- Älä käytä televisiota kostein käsin tai jos television suojapaneeli on irrotettu. Älä käytä televisiota sellaisten lisälaitteiden kanssa, jotka eivät ole valmistajan hyväksymiä. Irrota television virtapistoke ja antennin pistoke pistorasiasta ukkosmyrskyn aikana.
- Älä asenna televisiota niin, että se ulottuu avoimeen tilaan. Television törmäävä henkilö tai esine voi vahingoittaa sitä.



Särkyminen vaara:

- Älä heitä mitään televisiota kohti. Näytön lasi voi särkyä iskun voimasta aiheuttaen vakavia vahinkoja.
- Jos television näytön pintaan tulee vaurioita, älä koske siihen ennen kuin olet irrottanut virtajohtoon pistorasiasta. Sähköiskun vaara.

Kun televisiota ei käytetä

- Jos et käytä televisiota useaan päivään, kytke se irti verkkovirrasta ympäristö- ja turvallisuussyistä.
- Televisio ei kytkeydy kokonaan irti verkkovirrasta, kun se kytetään pois päältä virtakytkimellä. Kytke televisio kokonaan irti verkkovirrasta irrottamalla pistoke verkkopistorasiasta.
- Huomaa kuitenkin, että joissakin televisioissa voi olla toimintoja, jotka toimiakseen edellyttävät television olevan valmiustilassa.

Lasten turvallisuus

- Älä anna lasten kiivetä television päälle.
- Pidä kaikki varusteet poissa lasten ulottuvilta, jotta lapset eivät vahingossa nielaise pikkuesineitä.

Toimintaohjeet ongelmatilanteissa...

Katkaise virta televisiosta ja irrota pistoke pistorasiasta välittömästi, jos jokin alla mainituista ongelmatilanteista esiintyy. Toimita televisio tarkastettavaksi valtuutettuun huoltoon jälleenmyyjän tai Sonyn huoltokeskuksen kautta.

Ongelmatilanteet:

- Verkkovirtajohto on vaurioitunut.
- Pistoke ei ole sopiva.
- Televisio on vaurioitunut putoamisen, iskun tai törmäyksen vuoksi.
- Television sisään on päässyt nestettä tai esineitä.

Tietoja LCD-näytön lämpötilasta

Jos LCD-näyttöä käytetään pitkiä aikoja, paneelin ympäristö lämpenee. Kädellä kokeiltaessa se voi tuntua kuumalta.

Varotoimet

Televisiion katseleminen

- Älä aseta ruutua suoraan keino- tai auringonvaloon. Se huonontaa kuvan laatua.
- Katsele televisiota kohtuullisessa valaistuksessa, sillä katsele heikossa valaistuksessa voi pitkän aikaa rasittaa silmiä.
- Säädä äänenvoimakkuus kuulokkeita käyttäessäsi riittävän pieneksi, sillä suuri äänenvoimakkuus voi vahingoittaa kuuloa.

LCD-näyttö

- LCD-näyttö on valmistettu pitkälle kehitetyn teknologian mukaisesti, ja siinä on tehokkaita pikseleitä vähintään 99,99%. LCD-näytössä voi näkyä jatkuvasti mustia pisteitä tai kirkkaita valopisteitä (punainen, sininen tai vihreä). Tämä on LCD-näytön normaali ominaisuus eikä siis merkki viasta.
- Älä paina tai raaputa näytön pintaa äläkä laita mitään esineitä television päälle. Kuva voi muuttua epätasaiseksi tai LCD-näyttö voi vahingoittua.
- Jos televisiota käytetään kylmässä paikassa, kuvaan saattaa tulla vääristymiä tai kuva voi tummua. Tämä ei ole merkki viasta. Nämä ilmiöt häviävät lämpötilan noustessa.
- Jos näyttöön jätetään liikkumaton kuva pitkäksi ajaksi, näyttöön saattaa jäädä jälkikuva. Sen pitäisi kuitenkin kadota jonkin ajan kuluessa.
- Näytön ja kotelon lämpeneminen television käytön aikana on normaalia.
- LCD-näyttö sisältää pienen määrän nestekiteitä. Noudata paikallisia jätehuoltomääräyksiä.

Televisiion näytön pinnan ja kotelon käsitteleminen ja puhdistaminen

Irrota television kytketty virtajohto pistorasiasta aina ennen television puhdistusta.

Noudata seuraavia ohjeita välttääksesi vahingoittamasta kotelon tai näytön pintaa.

- Pyyhi pöly varovasti näytön pinnasta tai kotelosta pehmeällä liinalla. Jos pöly ei lähde pois helposti, pyyhi näyttö pehmeällä liinalla, joka on kostutettu laimealla pesuaineliuoksella.
- Älä koskaan ruiskuta vettä tai pesuainetta suoraan television. Sitä voi valua näytön alaosan tai ulkopuolisiin osiin ja päästä television sisään, mikä voi aiheuttaa vaurioita televisiolle.
- Älä käytä hankaustyyynyjä, hapanta tai emäksistä pesuainetta, hankausajuhetta tai liuotinta, kuten alkoholia, bensiniä tai tinneriä, tai hyönteismyrkyä. Tällaisten aineiden käyttö voi pitkäänkin aiheuttaa kummin tai vinyylin kanssa voi vahingoittaa näytön ja kotelon pintaa.
- Kun säädät televisioon katselukulmaa, siirrä laitetta varovasti, jotta se ei irtoa tai luiskehda pois pöytäjalustalta.



Lisälaitteet

- Pidä kaikki sähkömagneettista säteilyä aiheuttavat lisävarusteet tai laitteet poissa television läheltä. Sähkömagneettinen säteily voi aiheuttaa häiriöitä kuvan ja/tai kohinaa.
- Tämä laite on testeissä todettu olevan EMC-direktiivin rajoitusten mukainen käytettäessä liitäntäkaapelia, joka on enintään 3 metrin pituinen.

Suosittelut F-tyyppin liitin

Sisäjohtimen ulkonema liitäntäosasta on oltava alle 1,5 mm.



(Viitteellinen kuva F-tyyppin liittimestä)

Huomioitavaa kaukosäätimen käytöstä

- Tarkista oikea polariteetti asentaessasi paristoja.
- Älä käytä yhdessä erityyppisiä paristoja tai uusia ja vanhoja paristoja.
- Hävitä käytetyt paristot ympäristöystävällisesti. Joissakin maissa paristojen hävittämiseen liittyy määräyksiä. Kysy neuvoa jätahuoltokeskuksesta.
- Käsittele kaukosäädintä varovasti. Varo pudottamasta kaukosäädintä tai astumasta sen päälle. Älä myöskään kaada mitään nestettä kaukosäätimen päälle.
- Älä laita kaukosäädintä lämmönlähteen lähelle tai suoraan auringonvaloon. Älä myöskään pidä sitä kosteassa huoneessa.

Laitteen langattoman yhteyden toiminta

- Älä käytä laitetta lääketieteellisten laitteiden (kuten sydämentahdistimen) lähellä, jottei laitteiden toiminta häiriinny.
- Vaikka tämä laite lähettää ja vastaanottaa salattua signaalia, varmista kuitenkin, että signaalia ei kaapata. Sony ei vastaa signaalin kaappamisesta aiheutuvista seurauksista.

Televisiön käytöstäpoisto ja hävittäminen



Käytöstä poistettujen sähkö- ja elektroniikkalaitteiden hävittäminen (koskee Euroopan maiden ja muiden Euroopan maiden jätahuoltoa)

Tämä laitteeseen tai sen pakkaukseen merkitty symboli tarkoittaa, että laitetta ei saa käsitellä kotitalousjätteenä. Sen sijaan laite on

toimitettava sähkö- ja elektroniikkalaitteiden kierrätykseen huolehtivaan keräys- ja kierrätyspisteeseen. Varmistamalla, että tämä laite hävitetään asianmukaisesti, voit auttaa estämään mahdollisia ympäristö- ja terveyshaittoja, joita muuten voi aiheutua laitteen epäasianmukaisesta käsittelystä. Materiaalien kierrätys säästää luonnonvaroja. Lisätietoja laitteen käsittelystä, talteenotosta ja kierrätyksestä on saatavilla paikallisilta ympäristöviranomaisilta, jätahuoltokeskuksesta tai liikkeestä, josta laite on ostettu.



Käytöstä poistettujen paristojen hävitys (koskee Euroopan unionia sekä muita Euroopan maita, joissa on erillisiä keräysjärjestelmiä)

Tämä symboli paristossa tai sen pakkauksessa tarkoittaa, ettei paristoa lasketa normaalkiksi

kotitalousjätteeksi. Tietyissä paristoissa tätä symbolia voidaan käyttää yhdessä kemikaalia ilmaisevan symbolin kanssa. Paristoon on lisätty kemikaaleja elohopea (Hg) ja lyijyä (Pb) ilmaisevat symbolit, jos paristo sisältää enemmän kuin 0,0005% elohopeaa tai enemmän kuin 0,004% lyijyä. Varmistamalla, että paristo poistetaan käytöstä asianmukaisella tavalla, estetään mahdollisia negatiivisia vaikutuksia luonnolle ja ihmisten terveydelle, joita paristojen väärä hävittäminen saattaa aiheuttaa. Materiaalien kierrätys auttaa säästämään luonnonvaroja. Mikäli tuotteen turvallisuus, suorituskyky tai tietojen säilyminen vaatii, että paristo on kiinteästi kytketty laitteeseen, tulee pariston vaihto suorittaa valtuutetun huollon toimesta. Jotta varmistetaan, että käytöstä poistettu tuote käsitellään asianmukaisesti, tulee tuote viedä käytöstä poistettujen sähkö- ja elektroniikkalaitteiden vastaanottopisteeseen. Muiden paristojen osalta tarkista käyttöohjeesta miten paristo irroitetaan tuotteesta turvallisesti. Toimita käytöstä poistettu paristo paristojen vastaanottopisteeseen. Lisätietoja tuotteiden ja paristojen kierrätyksestä saa paikallisilta viranomaisilta, jätelyhtiöistä tai liikkeestä, josta tuote on ostettu.

Osat ja painikkeet

Televisio

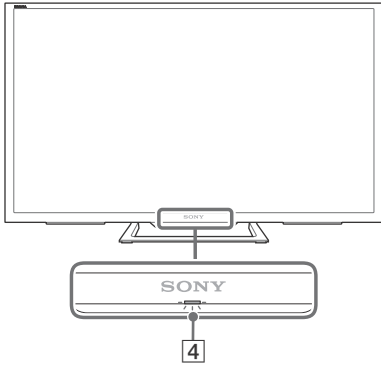
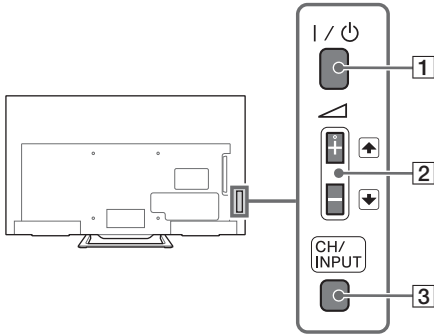

1 I/⏻ (Virta)

Kytkee televisioon virran tai kytkee sen valmiutilaan.

Huomautus

- Jos haluat kytkeä television kokonaan irti verkkovirrasta, irrota pistoke pistorasiasta.

2 ⏴ + / - / ⏵ / ⏶ (Äänvoimakkuus / kohteen valinta)

- Suurentaa/pienentää äänvoimakkuutta tai valitsee seuraavan (+) tai edellisen (-) kanavan, kun CH Up/Down -ilmaisu tuodaan näkyviin painamalla **CH/INPUT**-painiketta.
- Siirtää valittua ohjelmalähdettä ylös/alas, kun ohjelmalähdevalikko tuodaan näkyviin painamalla **CH/INPUT**-painiketta.

3 CH/INPUT

Vaihtaa CH Up/Down -näytön ja ohjelmälähteen valintanäytön välillä.

4 (Tunnistimet/LED-ilmaisin)

- Vastaanottaa kaukosäätimen signaalit. Älä aseta mitään tunnistimen päälle. Muutoin sen toiminta voi häiriintyä.
- Palaa keltaisena, kun [Uniajastin] tai [Ajastin] on asetuksessa (sivu 26) tai TV on Valokuvakehystilassa (sivu 16).
- Palaa vihreänä, kun [Virransäästö] -asetukseksi on valittu [Kuva pois] (sivu 28).
- Palaa vihreänä, kun televisio on toiminnassa.
- Ei pala, kun televisio on valmiutilassa.
- Vilkkuu, kun kaukosäädintä käytetään.

Huomautus

- Varmista, että virta on katkaistu televisiosta, ennen kuin irrotat verkkovirtajohdon pistorasiasta.

Vihje

- ⏴ + -painikkeessa on kosketuspiste. Käytä sitä helpottamaan television käyttöä.

Kaukosäädin

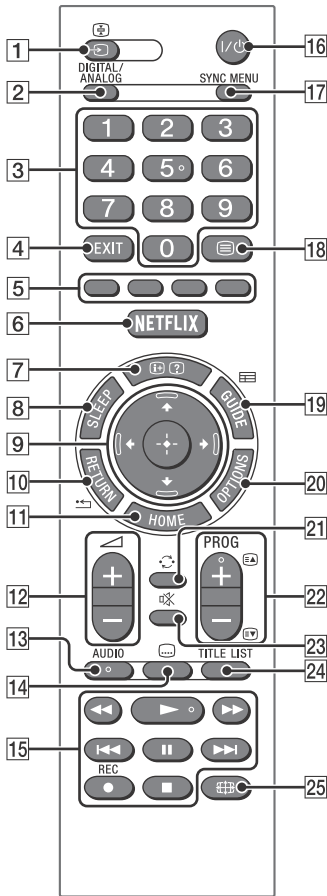

1 (Ohjelmalähteen valinta / tekstin pito)

- Näyttää ja valitsee ohjelmalähteen (sivu 31).
- Asettaa teksti-TV-tilassa nykyisen sivun pitoon.

2 DIGITAL/ANALOG

Vaihtaa digitaalisen ja analogisen ohjelmalähteen välillä.

3 Numeropainikkeet

- Valitse televisiokanavat. Jos kanavanumero on 10 tai suurempi, syötä seuraava numero nopeasti.
- Syötä teksti-TV-tilassa kolminumeroinen sivunumero sivun valitsemiseksi.

4 EXIT*

Palaa edelliseen näyttöön tai poistu valikosta. Kun Interaktiivinen sovelluspalvelun on käytössä, poistu palvelusta painamalla tätä.

5 Väripainikkeet

Näytön käyttöopas (kun värilliset näppäimet ovat käytettävissä).

6 NETFLIX*

Käytä "NETFLIX"-verkkopalvelua painamalla tätä.

7 / (Tiedot / tekstin paljastus)

- Näyttää tiedot. Näytä katseltavan ohjelman/ohjelmalähteen tiedot painamalla kerran tätä painiketta. Poista näyttö ruudulta painamalla uudelleen.
- Tuo teksti-TV-tilassa esiin piilotetut tiedot (esim. tietovisan vastaukset).

8 SLEEP*

Paina toistuvasti, kunnes TV:ssä näkyy minuutteina aika ([Pois]/[15 min]/[30 min]/[45 min]/[60 min]/[90 min]/[120 min]), jonka haluat TV:n pysyvän päällä ennen sammumista. Peruuta uniajastin painamalla toistuvasti **SLEEP**, kunnes [Pois] tulee näkyviin.

9 (Kohteen valinta / syöttäminen)

- Valitse tai säädä kohteita.
- Vahvista valitut kohteet.

10 RETURN

- Palauttaa katsellun valikon edelliselle näytölle.
- Lopettaa toisto, kun toistetaan valokuva-/musiikki-/videotiedostoa.

11 HOME

Näyttää tai peruuttaa valikon.

12 +/- (Äänenvoimakkuus)

Säätää äänenvoimakkuuden.

TV:n yhdistäminen Internetiin (paitsi KDL-40R45xC, KDL-32R40xC)

Internet-yhteyden määrittäminen

Verkko-ominaisuuden avulla TV voidaan yhdistää Internetiin. Määrittäminen on erilainen riippuen verkon ja LAN-reitittimen tyypistä. Ennen Internet-yhteyden määrittämistä on tehtävä LAN-reitittimen asetukset. Tarkista langaton LAN-ympäristösi käyttäen seuraavaa kaaviota.

Langaton LAN

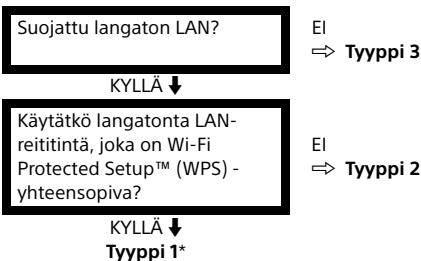

Langallinen LAN ⇒ tyyppi 4

* Tyyppi 1 on helpompi määrittää, jos reitittimessä on automaattinen asetuspainike, esim. Air Station One-Touch Secure System (AOSS). Useimmissa uusimmissa reitittimissä on tämä toiminto. Tarkista reititin.

- Tyyppi 1:** Noudata asetuksia **suojatulle verkolle, jossa on Wi-Fi Protected Setup™ (WPS) -asetukset.**
- Tyyppi 2:** Noudata asetuksia **suojatulle verkolle, jossa ei ole Wi-Fi Protected Setup™ (WPS) -asetuksia.**
- Tyyppi 3:** Noudata asetuksia **suojaamattomalle verkolle, jossa on minkä tyyppinen langaton LAN-reititin tahansa.**
- Tyyppi 4:** Noudata asetuksia **lankaverkolle.**

Tyyppi 1: Suojattu verkko Wi-Fi Protected Setup™ (WPS) -asetuksella

WPS-standardi tekee langattoman kotiverkon turvallisuudesta yhtä yksinkertaista kuin WPS-painikkeen painaminen langattomassa LAN-reitittimessä. Ennen langattoman LAN-verkon määrittämistä, tarkista WPS-painikkeen sijainti reitittimessä ja varmista sen oikea käyttötapa. [WPS (PIN)] antaa turvallisuustarkoitusta varten PIN-koodin reitittimäsi varten. PIN-koodi uudistetaan aina, kun valitset vaihtoehdon [WPS (PIN)].

- 1 Paina HOME (aloitus) ja valitse sitten [Asetukset] → [Järjestelmäasetukset] → [Perusasetukset] → [Verkko] → [Verkoasetukse].**
- 2 IP-osoitteen asetus/välityspalvelin:**
 - automaattinen asetus:
[Määritä verkkoyhteys] → [Helppo]
 - manuaalinen asetus:
[Määritä verkkoyhteys] → [Edistynyt] → [Wi-Fi yhteyden asetus]
- 3 Valitse [WPS (paina painiketta)] painikemenetelmää varten tai [WPS (PIN)] PIN-menetelmää varten.**

Huomautus

WPS-painikkeen nimi voi vaihdella reitittimestä riippuen (esim. AOSS-painike).

4 Noudata asetusnäytön ohjeita.

Huomautus

- Jos käytät WPS:ää verkon määrittämiseen, langattoman LAN:n suojausasetukset aktivoituvat ja mahdollisesti aiemmin langattomaan LAN:iin yhdistetyt suojaamattomassa tilassa toimivat laitteet poistetaan verkosta. Tällaisessa tapauksessa aktivoi pois kytketyn laitteen suojausasetukset ja yhdistä se uudelleen. Tai voit deaktivoida langattoman LAN-reitittimen suojausasetukset ja sitten kytkeä laitteen TV:hen suojaamattomassa tilassa.
- Verkkoa käytetään IPv6:n kanssa valitsemalla [Asetukset] → [Järjestelmäasetukset] → [Perusasetukset] → [Verkko] → [IPv6/IPv4-prioriteetti] → [IPv6] ja valitsemalla sitten [Helppo] kohdassa [Määritä verkkoyhteys].
- Kun IPv6 on valittu, HTTP-välityspalvelinta ei voida määrittää.

Tyyppi 2: Suojattu verkko ilman Wi-Fi Protected Setup™ (WPS) -asetusta

Langattoman LAN:n määrittämiseen tarvitaan SSID (langattoman verkon nimi) ja suojausavain (WEP- tai WPA-avain). Jos et tiedä niitä, etsi ne reitittimesi käyttöoppaasta.

- 1** Paina **HOME** (aloitus) ja valitse sitten [Asetukset] → [Järjestelmäasetukset] → [Perusasetukset] → [Verkko] → [Verkkoasetukse].
- 2** IP-osoitteen asetus/välityspalvelin:
 - automaattinen asetus:
[Määritä verkkoyhteys] → [Helppo]
 - manuaalinen asetus:
[Määritä verkkoyhteys] → [Edistynyt] → [Wi-Fi yhteyden asetus]
- 3** Valitse [Hae] ja valitse sitten verkko löydettyjen langattomien verkkojen listasta.
- 4** Noudata asetusnäytön ohjeita.

Huomaus

- Verkkoa käytetään IPv6:n kanssa valitsemalla [Asetukset] → [Järjestelmäasetukset] → [Perusasetukset] → [Verkko] → [IPv6/IPv4-prioriteetti] → [IPv6] ja valitsemalla sitten [Helppo] kohdassa [Määritä verkkoyhteys].
- Kun IPv6 on valittu, HTTP-välityspalvelinta ei voida määrittää.
- Varmista, että olet turvallisessa ympäristössä, kun näppäilet salasanasasi.

Tyyppi 3: Suojaamaton verkko minkä tyyppisellä langattomalla LAN-reitittimellä tahansa

Langattoman LAN:n määrittämiseen tarvitaan SSID (langattoman verkon nimi).

- 1** Paina **HOME** (aloitus) ja valitse sitten [Asetukset] → [Järjestelmäasetukset] → [Perusasetukset] → [Verkko] → [Verkkoasetukse].
- 2** IP-osoitteen asetus/välityspalvelin:
 - automaattinen asetus:
[Määritä verkkoyhteys] → [Helppo]
 - manuaalinen asetus:
[Määritä verkkoyhteys] → [Edistynyt] → [Wi-Fi yhteyden asetus]
- 3** Valitse [Hae] ja valitse sitten verkko löydettyjen langattomien verkkojen listasta.
- 4** Noudata asetusnäytön ohjeita.

Huomaus

- Suojausavainta (WEP- tai WPA-avainta) ei tarvita, koska sinun ei tarvitse valita mitään suojaustapaa tässä menetelmässä.
- Verkkoa käytetään IPv6:n kanssa valitsemalla [Asetukset] → [Järjestelmäasetukset] → [Perusasetukset] → [Verkko] → [IPv6/IPv4-prioriteetti] → [IPv6] ja valitsemalla sitten [Helppo] kohdassa [Määritä verkkoyhteys].
- Kun IPv6 on valittu, HTTP-välityspalvelinta ei voida määrittää.

Tyyppi 4: Lankaverkon määrittäminen

Anna tarvittaessa reititintäsi vastaavat aakkosnumeeriset arvot. Määritettävät kohdat (esim. IP-osoite, aliverkon maski, DHCP) voivat vaihdella Internet-palveluntarjoajan tai reitittimen mukaan. Katso lisätietoja Internet-palveluntarjoajasi toimittamista tai reitittimen mukana toimitetuista ohjeista.

- 1** Paina **HOME** (aloitus) ja valitse sitten [Asetukset] → [Järjestelmäasetukset] → [Perusasetukset] → [Verkko] → [Verkkoasetukset].
- 2** IP-osoitteen asetus/välityspalvelin:
 - automaattinen asetus:
[Määritä verkkoyhteys] → [Helppo]
 - manuaalinen asetus:
[Määritä verkkoyhteys] → [Edistynyt] → [Kiinteän yhteyden asetus]

Yksityisyydensuoja

Kun käytät seuraavia toimintoja luomaan Internet-yhteyden, tiettyjä henkilökohtaisiksi tiedoiksi katsottavia tietoja lähetetään Sony Corporationin globaaleille palvelimille ja sinun pitää antaa suostumuksesi sille, että palveluntarjoajat käyttävät näitä tietoja.

- Järjestelmäohjelmiston päivitys muodostamalla yhteys Sony Corporationin globaaleille palvelimille Internetin kautta.
- Internet-sisällöt tai muut Internet-palvelun Youtuben kaltaisilta palveluntarjoajilta.

Tämän TV:n Autom. asennuksessa tai Asetusvalikossa on asetusnäytöt, joissa voit antaa suostumuksesi tähän luettuasi tietosuojaikäytännön tiedot. Jos haluat käyttää näitä toimintoja, valitse [Ota käyttöön] kussakin asetusnäytössä. Jos valitset [Poista käytöstä], yllä mainitut kaksi toimintoa eivät ole käytettävissä.













Voit muuttaa tätä asetusta painamalla **HOME**-painiketta ja valitsemalla sitten [Asetukset] → [Järjestelmäasetukset] → [Perusasetukset] → [yksityisyydensuoja].

Television katselu

- 1 Kytke virta televisioon painamalla I/☺ televisiosta tai kaukosäätimestä.
- 2 Vaihda digitaalisen ja analogisen tilan välillä painamalla **DIGITAL/ANALOG**.
- 3 Valitse TV-kanava painamalla numeropainikkeita tai **PROG +/-**.
- 4 Säädä äänenvoimakkuutta painamalla **▲ +/-**.

Digitaalitilassa

Näkyviin tulee hetkeksi tietokuvake. Tietokuvake voi olla jokin seuraavista.

- : Tietopalvelu (ladattu sovellus)
- : Radiolähetys
- : Salattu/tilauspalvelu
- : Useita äänikieliä saatavilla
- : Tekstityksiä saatavilla
- : Tekstitykset ja/tai ääni saatavana huonokuuloisille
- : Kyseisen ohjelman suositeltu alaikäraja (3 - 18 vuotta)
- : Katselun esto
- : Digitaaliohjelmalukko
- : Ääni saatavana näkövammaisille
- : Puhuttu tekstitys saatavana
- : Monikanavaääni saatavana

Katselutyylin vaihtaminen

Näyttöformaatin muuttaminen

- 1 Näyttöformaatti painamalla painiketta  toistuvasti.

[Smart]*

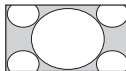

[Normaali]

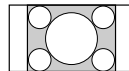

[Laaja]

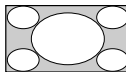

[Zoom]*

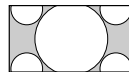

[14:9]*

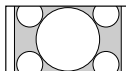

* Osa kuvan ylä- ja alareunasta voi leikkautua pois.

Huomautus

- HD-teräväpiirtokuvalle ei voida valita asetusta [14:9].

HDMI-PC-tulolle (PC-muoto)

[Normaali]

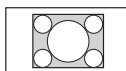

[Koko kuva 1]

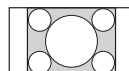

[Koko kuva 2]

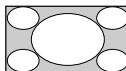

Näyttötilan valinta

- 1 Paina **OPTIONS**.
- 2 Paina **▲/▼** ja valitse sitten **⊕** painamalla [**Näyttötilan valinta**].
Kun valitset halutun näyttötilan, sille asetetaan automaattisesti paras mahdollinen äänen- ja kuvanlaatu. Valittavissa olevat vaihtoehdot voivat vaihdella. Vaihtoehdot, joita ei voi valita, on merkitty harmaalla.

Home-valikossa liikkuminen

HOME-painikkeella pääset television erilaisiin asetuksiin ja toimintoihin.

1 Paina **HOME**.

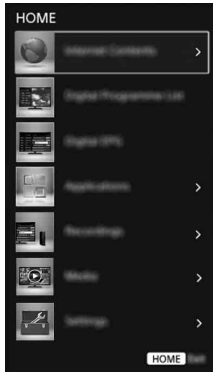

2 Valitse vaihtoehto painamalla \uparrow/\downarrow ja paina sitten \odot .

Internet-sisältö

(paitsi KDL-40R45xC, KDL-32R40xC)

Internet-sisältö tarjoaa valikoiman on-demand-viihettä suoraan TV:hen. Yhdistämällä Internetiin voit nauttia sinulle mielisimmasta Internet-sisällöstä.

Huomautus

- Muista yhdistää TV:si Internet-laajakaistaan ja tehdä verkkoasetukset [Verkkoasetukset] (sivu 25).

Internet-sisällön käyttö

1 Paina **HOME** (aloitus) ja valitse sitten [Internet-sisältö].

2 Valitse haluamasi Internet-palvelu palveluluettelosta painamalla \uparrow/\downarrow ja paina sitten \odot -painiketta.

3 Käynnistä haluamasi Internet-sisältö painamalla \odot -painiketta.

Internet-sisällöstä poistuminen

Paina **HOME**.

Huomautus

- Jos tämän ominaisuuden kanssa ilmenee ongelmia, tarkista, että Internet-yhteys on määritetty oikein.
- Internet-sisällön käyttöliittymä riippuu Internet-sisällön tarjoajasta.
- Internet-sisältöpalvelut päivitetään painamalla **HOME** (aloitus) ja valitsemalla sitten [Asetukset] → [Järjestelmäasetukset] → [Perusasetukset] → [Verkko] → [Päivitä Internet-sisältö].

NETFLIXIN käyttö

Avaa valikko painamalla **NETFLIX**-painiketta kaukosäätimessä.

Huomautus

- On mahdollista, että Netflixia ei voi käyttää välityspalvelimen kautta.

F1

Digiohjelmien luettelo

1 Paina **HOME** digitaalitilassa.

2 Paina \uparrow/\downarrow ja valitse sitten [Digiohjelmien luettelo] painamalla \odot .

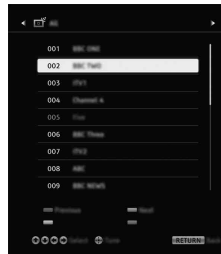

3 Paina $\uparrow/\downarrow/\leftarrow/\rightarrow$ ja valitse sitten ohjelma painamalla \odot .

Suosikit-luettelon käyttö

Suosikit-toiminnolla voit määritellä neljä luetteloa suosikkikanavillesi. Luo tai näytä Suosikit-luettelo painamalla \odot television katselun aikana.





Vihje

- Muokkaa Suosikit-luetteloa painamalla sinistä painiketta. Noudata ruudun alareunan ohjeita.

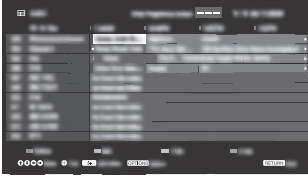
Digitaalinen ohjelmaopas

- 1 Paina  **GUIDE** digitaalitulossa.









- 2 Paina /// ja valitse sitten ohjelma painamalla .

Sovellukset



Televisiion käyttäminen valokuvakehyksenä

Valokuvakehyks näyttää kellonajan ja kalenterin samanaikaisesti, kun näytetään valokuva ja kuunnellaan musiikkia tai FM-radiota.

- 1 Paina **HOME**.
- 2 Paina / ja valitse sitten [Sovellukset] painamalla .
- 3 Paina / ja valitse sitten [Valokuvakehyks-tila] painamalla .



Valokuvakehyksen avaaminen USB-median toiston aikana

- 1 Paina **OPTIONS** (vaihtoehdot) valokuva- tai musiikkiedoston toiston aikana.
- 2 Paina / ja valitse sitten [Valokuvakehyks-tila] painamalla  valokuvakehyksen käynnistämiseksi.

Näyttötilan valitseminen

Valokuvakehyksen näyttötilaa voidaan vaihtaa valitsemalla [Näyttötila] kohdassa [Kuvakehyksen asetukset] (sivu 25).

Kellonäyttötilan valitseminen

Voit valita kolmesta kellonäyttötilasta valitsemalla [Kellonäyttö] kohdassa [Kuvakehyksen asetukset] (sivu 25).

Huomautus

- Tässä televisiossa ei ole kellon paristovarmennusta. Jos tulee sähkökatko tai jos irrotat virtajohdon, päiväys ja aika palautetaan automaattisesti.







Kesto

Virran säästämiseksi televisio toistaa kuvakehyksissä enintään 24 tuntia, jonka jälkeen virta katkaistaan automaattisesti. Kun virta on katkaistu automaattisesti, älä käytä valokuvakehyks-tilaa vähintään tuntiin paneelin kiinnipalamisen estämiseksi.

Voit muuttaa [Kesto]-asetusta kohdassa [Kuvakehyksen asetukset] (sivu 25).

Paneelin kiinnipalamisen estämiseksi valokuvan, kellon ja kalenterin paikkaa vaihdetaan automaattisesti tunnin välein.

FM-radion kuunteleminen (vain Venäjä tai Ukraina)

- 1 Paina **HOME**.
- 2 Paina / ja valitse sitten [Sovellukset] painamalla .
- 3 Paina / ja valitse sitten [FM Radio] painamalla .
- 4 Valitse FM-radioasema painamalla **PROG +/-**.

FM-radiotilasta poistuminen

- 1 Paina  **RETURN**.

Radioasemien esivirittäminen

Kun käytät FM-radiotoimintoa ensimmäisen kerran, paina **HOME** ja valitse [Asetukset] → [Järjestelmäasetukset] → [Kanavan asetukset] → [FM Radio Set-up] → [Automaattiviritys].

Esiviritettyjen radioasemien muuttaminen

- 1 Paina **OPTIONS** FM-radiotilassa.
- 2 Paina \uparrow/\downarrow ja valitse sitten [FM Radio Presets] painamalla \odot .
- 3 Paina \uparrow/\downarrow ja valitse sitten muutettava radioasema painamalla \odot .
- 4 Paina \uparrow/\downarrow ja sitten \ominus FM-taajuuden muuttamiseksi ja FM-radioaseman nimen muokkaamiseksi.

Huomautus

- Jos aseman äänessä on häiriöitä, äänenlaatua voi ehkä parantaa painamalla \leftarrow/\rightarrow .
- Jos FM-stereolähetyksessä on staattista kohinaa, paina **AUDIO**, kunnes [Mono] tulee näkyviin. Tämän jälkeen ääni ei ole stereofoninen, mutta kohina vähenee.

Photo Sharing Plus

(paitsi KDL-40R45xC, KDL-32R40xC)

Liitä, kopioi ja katsele suosikkivalokuvia televisiona käyttämällä laitteitasi (esim. älypuhelimet tai tablet-tietokoneet).

- 1 Paina **HOME**.
- 2 Paina \uparrow/\downarrow ja valitse sitten [Sovellukset] painamalla \odot .
- 3 Paina \uparrow/\downarrow ja valitse sitten [Photo Sharing Plus] painamalla \odot .
- 4 Liitä laite televisioon noudattamalla näytön ohjeita.
- 5 Avaa laitteen verkkoselain, kun kaikki liitännät on tehty, ja noudata sen jälkeen näytön ohjeita päästäksesi URL-osoitteeseen.

Valokuvan näyttäminen televisiossa

- 1 Käynnistä laitteesi napauttamalla sitä.
- 2 Valitse kuva.
Valittu kuva näytetään automaattisesti TV:ssä.

Televisiossa näytettävän valokuvan tallentaminen

- 1 Napauta laitteesi pienoiskuvaa ja pidä sitten valokuvaa pikavalikon avaamiseksi.
- 2 Valitse [OK].

Huomautus

- Liitä USB-muistitikku jopa 50 valokuvan säilyttämiseksi.
- Televisioon voidaan yhdistää samanaikaisesti enintään 10 älypuhelin tai tablet-tietokonetta.
- Kunkin valokuvatiedoston maksimikoko on 20 Mt.
- Voit myös lisätä taustamusiikin, jonka maksimikoko on 30 Mt.
- Tukee Android 2.3 -version tai uudemman oletusselainta.
- Tukee iOS:n oletusselainta. Kaikkia toimintoja ei kuitenkaan voi ehkä käyttää iOS-versiosta riippuen.

Tallenteet

- 1 Paina **HOME** digitaalitulossa.
- 2 Paina \uparrow/\downarrow ja valitse sitten [Tallenteet] painamalla \odot .
- 3 Paina \uparrow/\downarrow ja sitten \ominus valitaksesi [Nimiluettelo], [Ajastinlista], [Virheluettelo] tai [Manuaalinen ajastin REC].

Huomautus

(paitsi KDL-40R45xC, KDL-32R40xC)

- Kun tallennus on käynnissä, [Valikko] \rightarrow [Internet-sisältö] ei ole käytettävissä
- Paina \bullet **REC** -painiketta parhaillaan katseltavan ohjelman tallentamiseksi digitaalisessa tilassa USB-kiintolevytallennustoiminnolla.

Media

Valokuvien/musiikin/videoiden toisto USB-liitännän kautta

Voit katsella televisiosta Sonyn digikameraan tai videokameraan tallennettuja valokuva-/musiikki-/videotiedostoja USB-kaapelin tai USB-muistivälineen kautta.

- 1 Liitä tuettu USB-laite televisioon.
- 2 Paina HOME.
- 3 Paina / ja valitse sitten [Media] painamalla .
- 4 Paina / ja valitse sitten [Digikuvat], [Musiikki] tai [Video] painamalla .
- 5 Esiin tulee [Laittevalinta]. Valitse laite painamalla /. (paitsi KDL-40R45xC, KDL-32R40xC)
- 6 Paina /// ja valitse sitten tiedosto tai kansio painamalla .
- 7 Jos on liitetty useampi kuin yksi USB-laite, valitse punaista painiketta painamalla [Toistovaihtoehdot] ja sitten [Laittevalinta] halutun USB-laitteen valitsemiseksi (vain KDL-40R45xC, KDL-32R40xC).

Toistovaihtoehdot

Näytä USB-toistoasetusten luettelo painamalla punaista painiketta pienoiskuvanäkymässä.

USB-median kuvan- ja äänenlaadun säätäminen

- 1 Paina **OPTIONS** videotoiston aikana.
- 2 Valitse [Kuva] tai [Ääni] painamalla / ja sitten .
- 3 Paina /// ja sitten kohteen valitsemiseksi ja säätämiseksi.

Valokuvien toistaminen kuvaesityksenä (Digikuvat)

- 1 Käynnistä kuvaesitys painamalla vihreää painiketta pienoiskuvanäkymässä. Aseta [Kuvaesityksen tehoste] ja [Kuvaesityksen nopeus] ja paina **OPTIONS** → [Toistovaihtoehdot]. Pysäytä kuvaesitys painamalla **RETURN**.

Huomautus

- Huomioi seuraavat asiat, kun televisio hakee tietoja USB-laitteesta:
 - Älä katkaise virtaa televisiosta.
 - Älä irrota USB-kaapelia.
 - Älä irrota USB-laitetta.USB-laitteella olevat tiedot voivat vahingoittua.
- Sony ei vastaa tallennusvälineellä olevien tietojen vahingoittumisesta tai häviämisestä liitettyjen laitteiden tai television toimintahäiriön vuoksi.
- USB-laite tukee FAT16-, FAT32- ja NTFS-tiedostojärjestelmiä.
- Joissakin tapauksissa tiedoston ja kansion nimi eivät ehkä näy oikein.
- Kun liität Sony-digikameran, aseta kameran USB-yhteysmuodoksi Auto tai Mass Storage. Lisätietoja yhteysmuodosta on annettu digikameran mukana toimitetuissa ohjeissa.
- Käytä USB-muistilaitetta, joka on yhteensopiva USB-massamuistilaiteluokkastandardien kanssa.
- Jos valitun tiedoston säiliötiedot ovat väärät tai tiedosto ei ole täydellinen, sitä ei voida toistaa.

USB-videomuoto

- AVI (.avi)
Videokoo-
dekki: MPEG1, MPEG2, Xvid, MPEG4,
H.264, Motion JPEG
Audiokoo-
dekki: PCM, MPEG1 Layer1/2, MPEG2
(2-kan.), MPEG4 AAC
(2-kan.), MPEG4 HE-AAC
(2-kan.), Dolby Digital (2-kan.),
Dolby Digital Plus (2-kan.),
WMA v8, MP3
- ASF (.wmv, .asf)
Videokoo-
dekki: WMV v9, Xvid, VC-1
Audiokoo-
dekki: MP3, WMA v8
- MP4 (.mp4, .mov, .3gp)
Videokoo-
dekki: MPEG4, H.264, H.263, Motion
JPEG
Audiokoo-
dekki: MPEG1 Layer1/2, MP3, MPEG2
AAC, MPEG4 AAC, MPEG4
HE-AAC
- MKV (.mkv)
Videokoo-
dekki: WMV v9, MPEG4, H.264, VC-1,
VP8
Audiokoo-
dekki: PCM, MPEG1 Layer1/2, MP3,
MPEG2 AAC (2-kan.), MPEG4
AAC (2-kan.), MPEG4 HE-AAC
(2-kan.), Dolby Digital (2-kan.),
WMA v8, Dolby Digital Plus
(2-kan.), DTS, DTS 2.0, VORBIS
- WebM (.webm)
Videokoo-
dekki: VP8
Audiokoo-
dekki: VORBIS
- PS (.mpg, .mpeg, .vro, .vob)
Videokoo-
dekki: MPEG1, MPEG2
Audiokoo-
dekki: MPEG1 Layer1/2, MP3, Dolby
Digital (2-kan.), Dolby Digital
Plus (2-kan.), DTS, DTS 2.0
- TS (.ts, .m2ts)
Videokoo-
dekki: MPEG2, H.264, VC-1
Audiokoo-
dekki: MPEG1 Layer1/2, MP3, MPEG2
AAC, MPEG4 AAC, MPEG4
HE-AAC, Dolby Digital, Dolby
Digital Plus (2-kan.), DTS, DTS
2.0

USB-musiikkimuoto

- LPCM (.wav)
- MPEG1 audio layer3 (.mp3)
- WMA v8 (.wma)

USB-digikuvamuoto

- JPEG (.jpg, .jpeg)

Huomautus

- Edellä mainittujen tiedostomuotojen toistoa ei taata.

Kodin verkko

(paitsi KDL-40R45xC, KDL-32R40xC)

Kotiverkkoon yhdistäminen

FI

Voit nauttia kaikenlaisista sisällöistä (esim. valokuva-/musiikki-/videotiedostot), joita on tallennettu DLNA Certified™ -mediapalvelimille. Kotiverkkotoiminnon avulla voit lisäksi nauttia verkkosisällöistä toisissa huoneissa.

Digikuvan/musiikin/videon toisto

- 1 Paina **HOME** (aloitus) ja valitse sitten **[Media]** → **[Digikuvat]**, **[Musiikki]** tai **[Video]** → halutulla mediapalvelimella.
- 2 Valitse toistettavat tiedostot tai kansiot luettelosta.

Huomautus

- Palvelimen on oltava DLNA Certified™.
- Verkkoalitteesta tulevien tiedostojen pitää olla seuraavissa tiedostomuodoissa:
 - Valokuvat: JPEG
 - Musiikki: MP3, lineaarinen PCM, WMA
 - Video: AVCHD, MPEG2, MPEG1, MP4 (AVC), MP4 (MPEG4), WMV
- Tiedostosta riippuen toisto ei ehkä ole mahdollista edes käytettäessä tuettuja tiedostumuotoja.

Renderer

Voit toistaa verkkolaitteisiin (esim. digitaaliset kamerat, matkapuhelimet, PC) tallennettuja valokuva-, musiikki- ja videotiedostoja TV-ruudulla käyttäen suoraan kohdelaitetta. Verkon tulee lisäksi olla renderöintiyhenteospiiva.

Renderöijäasetusten säätäminen

Paina **HOME** (aloitus) ja valitse sitten haluttu asetus kohdasta [Asetukset] → [Järjestelmäasetukset] → [Perusasetukset] → [Verkko] → [Kotiverkkoasetus] → [Renderer].

Näyttöasetukset mediapalvelimia varten

Valitse esitettävät kotiverkkopalvelimet Kotivalikossa. Enintään 10 palvelinta voidaan esittää automaattisesti Kotivalikossa.

- 1 Paina **HOME** (aloitus) ja valitse sitten haluttu asetus kohdasta [Asetukset] → [Järjestelmäasetukset] → [Perusasetukset] → [Verkko] → [Kotiverkkoasetus] → [Palvelimen näyttöasetukset].
- 2 Valitse esitettävä palvelin Kotivalikossa.

Asetukset

Järjestelmäasetukset

Huomautus

- Säädetävissä olevat vaihtoehdot riippuvat tilanteesta. Vaihtoehdot, joita ei voi käyttää, näkyvät harmaina tai eivät näy lainkaan.
- Satelliittitoiminnot ovat käytettävissä vain satelliittimalleissa.

Kuva

Kuvatila

Valitse kuvatilan. Valittavissa olevat vaihtoehdot vaihtelevat [Näyttötilan valinta] -asetusten mukaan.

Palautus

Palauttaa kaikki [Kuva]-asetukset oletusasetuksiksi, [Kuvatila] -asetusta lukuun ottamatta.

Taustavalo

Säätää taustavalon kirkkautta.

Kontrasti

Lisää tai vähentää kuvan kontrastia.

Kirkkaus

Vaalentaa tai tummentaa kuvaa.

Värikylläisyys

Lisää tai vähentää värin voimakkuutta.

Värisävy

Lisää tai vähentää vihreän ja punaisen sävyä.

Terävyys

Terävöittää tai pehmentää kuvaa.

Väriämpötila

Säätää kuvan valkoisuutta.

Kohinanvaimennus

Vähentää kuvan häiriöitä (lumisadetta), jos lähetyssignaali on heikko.

MPEG-kohinanvaimennus

Vähentää MPEG-pakatun videokuvan häiriöitä.

Elokuvatila

Parantaa kuvan liikettä ja vähentää kuvan epäterävyyttä ja rakeisuutta, kun toistetaan BD- (Blu-ray-levy), DVD- tai VHS-elokuvia. Valitse [Autom.] alkuperäisen elokuvasisällön toistamiseksi sellaisenaan.

Huomautus

- Jos kuvassa on häiriösignaaleja tai runsaasti kohinaa, [Elokuvatila] kytkeytyy automaattisesti pois päältä, vaikka valittuna olisi [Autom.].

Lisäasetukset

Asettaa [Kuva]-asetukset yksityiskohtaisemmin.

Palautus: Palauttaa kaikki tehdyt asetukset oletusasetuksiksi.

Kontr.korostuksen lisäaset.:

[Taustavalo] ja [Kuva] säädetään automaattisesti sopivimmille asetuksille näytön kirkkauden mukaan. Tämä asetusta on erityisen tehokas tummia kohtauksia sisältävissä ohjelmissa. Se lisää tummien kohtauksien tai kuvien kontrastia.

Mustan taso: Korostaa kuvan mustia alueita voimakkaamman kontrastin saamiseksi.

Gamma-säätö: Säättää kuvan kirkkaiden ja tummien alueiden välistä tasapainoa.

Valkoisen korostus: Korostaa valkoisia sävyjä.

Värien elävyys: Tekee väreistä kirkkaampia.

LED-liikkeen tila: Vähentää elokuvien epäterävyyttä säätämällä LED-taustavaloa, mutta kirkkaus vähenee.

Ääni

Äänitila

Valitse katseltavan sisällön mukaan.

Palautus

Nollaa [Taajuuskorjain]-, [Selkeä ääni]-, [Autom. tasosäätö]-, [Tasapaino]- ja [Äänenvoimakk. poikkeama]- asetukset.

Taajuuskorjain

Säättää äänen taajuusasetuksia.

Selkeä ääni

Selkeyttää ääntä.

Autom. tasosäätö

Pienentää eroa ohjelmien ja mainosten äänenvoimakkuuden välillä (esim. mainokset kuuluvat usein voimakkaammin kuin ohjelmat).

Tasapaino

Korostaa vasemman tai oikean kaiuttimen tasapainoa.

Äänenvoimakk. poikkeama

Säättää nykyisen ohjelmälähteen äänenvoimakkuuden suhteessa muihin ohjelmälähteisiin.

Kaksiääni

Valitsee kaiuttimesta toistettavan äänen asetukseksi [Mono], [Stereo], [A] tai [B].

Huomautus

- Jos signaali on erittäin heikko, ääni vaihdetaan automaattisesti monofoniseksi.
- Jos stereoäänessä on häiriöitä NICAM-ohjelmaa vastaanotettaessa, valitse [Mono]. Ääni muuttuu monofoniseksi, mutta kohina vähenee.
- Kun kanavapaikan [Kaksiääni] -asetus tallennetaan muistiin.
- Lähetystä ei voi kuunnella stereona, kun [Mono] on valittuna.

Vihje

- Jos valitset muun televisioon liitetyn laitteen, valitse [Kaksiääni] -asetukseksi [Stereo], [A] tai [B].

Lisäasetukset

Dynamiikka: Kompensoi eri kanavien väliset äänenvoimakkuustasojen erot.

Huomautus

- Toiminto ei välttämättä toimi tai se vaihtelee ohjelman mukaan [Dynamiikka]-asetuksesta riippumatta.

HE-AAC-äänitaso: Säättää HE-AAC-äänien voimakkuutta.

MPEG-äänitaso: Säättää MPEG-äänien voimakkuutta.

Kuväsäädöt

Kuvasuhte

Lisätietoja laajakuvatilasta, ks. sivu 14.

Autom. kuvasuhte

Muuttaa [Kuvasuhte]-asetuksen automaattisesti tulosignaaliille sopivaksi. Omat asetukset voidaan säilyttää valitsemalla asetukseksi [Pois].

Vihje

- Vaikka [Autom. kuvasuhte]-asetuksena on [Päällä] tai [Pois], kuvasuhdetta voidaan aina muuttaa painamalla  toistuvasti.

4:3-oletus

Asettaa [Kuvasuhte]-oletuskuvasuhteen 4:3-tulosignaaliille.

Automaattinen näyttöalue

Säättää näyttöalueen automaattisesti ohjelmasygnaalien mukaan.

Näyttöalue

Säättää kuvan näyttöaluetta.

Vaakasiiro

Säättää kuvan paikkaa vaakasunnassa.

Pystysiiro

Säättää kuvan paikkaa pystysunnassa.

Pystykoko

Säättää kuvan kokoa pystysunnassa, kun [Kuvasuhte]-asetuksena on [Smart].

PC säädöt

Valitsee kuvasuhteen tai säätää kuvan paikkaa, kun vastaanotetaan PC-tulosignaali.

Kanavan asetukset

Analogiset asetukset

Analog. automaattiviritys: Virittää kaikki mahdolliset analogiset kanavat. Yleensä tätä ei tarvitse tehdä, koska kanavat on jo viritetty television asennuksen yhteydessä. Tällä valinnalla voit kuitenkin viritää television uudelleen (esim. viritää television uudelleen muuton jälkeen tai etsiä lähetyksasemien uusia kanavia).

Manuaalinen viritys: Ennen kun valitset [TV-järjestelmä]/[Kanava]/[AFT]/[Äänisuodin]/[Ohita]/[Värijärjestelmä], paina **PROG +/-** valitaksesi ohjelmanumeron kanavan kanssa. Et voi valita kanavanumeroa, jolle on valittu asetukseksi [Ohita].

Ohjelma:

Virittää ohjelmakanavat manuaalisesti.

Kanavien järjestely: Muuttaa

television tallennettujen kanavien järjestystä.

Digi-tv-asetukset

Digikanavien viritys:

Automaattiviritys

Virittää saatavilla olevat digitaaliset kanavat. Tämän toiminnot avulla voit viritää television uudelleen esimerkiksi muutettuasi uuteen asuntoon tai etsiäksesi lähetyksasemien uusia kanavia.

Automaattivirityksen kaista

[Normaali]: Etsii alueellasi/maassasi saatavilla olevia kanavia.

[Täysi]: Etsii saatavilla olevia kanavia alueestasi/maastasi riippumatta.

Huomautus

- [Automaattiviritys] voidaan suorittaa, kun muutat uuteen kotiin, vaihdat palveluntarjoajaa tai saataville tulee uusia kanavia.

Kanavapaikkojen järjestely

Poistaa kaikki televisioon tallennetut turhat digikanavat ja muuttaa tallennettujen digikanavien järjestystä.

Digitaalinen käsinviritys

Virittää digitaaliset kanavat manuaalisesti.

Tekstitysasetukset:

Tekstityksen asetukset

Kun valitaan [Huonokuuloiselle], tekstityksen kanssa voi näkyä myös visuaalisia apumerkkejä (mikäli televisiokanava lähettää nämä tiedot).

Ensijainen kielivalinta

Valitsee kielen, jolla tekstitykset näytetään.

Toissijainen kielivalinta

Valitsee toissijaisen kielen, jolla tekstitykset näytetään.

Ääniasetukset:

Äänityyppi (äänikuvaus)

Normaali

Tuottaa normaalin audiotyyppin.

Äänikuvaus

Ohjelmassa on mukana äänikuvaus (kerronta), mikäli televisiokanava lähettää nämä tiedot.

Huonokuuloiselle

Vaihtaa huonokuuloisille tarkoitettuun lähetykseen, kun valittuna on vaihtoehto [Huonokuuloiselle].

Puhutut tekstitykset

Vaihtaa puhuttujen tekstitysten äänen lähetykseen, jos TV-kanavat lähettävät tällaista informaatiota.

Ensijainen kielivalinta

Valitsee ohjelmassa käytetyn kielen.

Jotkin digikanavat voivat lähettää ohjelmalle useita äänikieliä.

Toissijainen kielivalinta

Valitsee ohjelmassa käytetyn toissijaisen kielen. Jotkin digikanavat voivat lähettää ohjelmalle useita äänikieliä.

Sekoitusosuos

Säätää television pääasiallisen äänentoistolähteen ja Äänikuvaus-toiminnon äänenvoimakkuustasoja.

Vihihe

- Tämä toiminto on käytettävissä vain, kun [Äänikuvaus] -asetus on valittu kohdassa [Äänityyppi (äänikuvaus)].

Oppaan asetus:

Päivitä opas valmiustilassa

TV hakee EPG-tiedot valmiustilan aikana.

Tekniset asetukset:

Autom. palveluiden päivitys

Televisio havaitsee ja tallentaa uudet digitaaliset palvelut sitä mukaa, kun niitä tulee saataville.

Palvelun siirto

Valitse asetukseksi [Päällä], jolloin televisio vaihtaa kanavaa automaattisesti, kun lähetyksensä siirtää katseltavan ohjelman toiselle kanavalle.

Ohjelmalistan siirto

Tuo tai vie viritetyt kanavat käyttäen USB-laitetta.

Satelliitin asennus:

Mahdollistaa satelliittikanavien automaattisen virituksen.

Satelliitin digitaalinen viritys

Virittää saatavilla olevat satelliittikanavat.

Tämän toiminnon avulla voit viritää television uudelleen esimerkiksi muutettuasi uuteen asuntoon tai etsiäksesi lähetyksensä uusia kanavia.

Satelliittiohjelmaluettelon muokkaus

Poistaa kaikki televisioon tallennetut tarpeettomat satelliittikanavat ja muuttaa tallennettujen satelliittikanavien järjestystä.

Autom. satelliittipalvelun päivitys

Televisio havaitsee ja tallentaa uudet satelliittipalvelut sitä mukaa kuin niitä tulee saataville.

CA-moduulin asennus:

Tällä toiminnolla voit siirtää maksulliseen TV-palveluun hankittuasi maksu-TV:n (CA-moduulin) ja katselukortin.

CA-moduulin PIN:

Televisioon voidaan tallentaa 8-numeroinen PIN-koodi CA-moduulille.

Poista palveluluettelo:

Poistaa palveluluettelon. Poista valitsemalla [Kyllä].

Interaktiivisen sovelluksen asetus:

Interaktiivinen sovelluspalvelu tarjoaa korkealaatuista digitaalitekstiä ja grafiikkaa, sekä edistyneitä vaihtoehtoja. Lähetykset tukevat tätä palvelua.



Interaktiivinen sovellus

Mahdollistaa interaktiivisia palveluja sisältävien kanavien katselun.

Käynnistä sovellus automaattisesti

Käynnistää lähetykseen liittyvät sovellukset automaattisesti.

Sovellus: (Ohj. [nykyinen ohjelma])

Sallii interaktiivisen sovelluspalvelun nykyiselle ohjelmalle.

Huomautus

- Interaktiivinen palvelu on käytettävissä vain, jos lähettäjä tarjoaa sen.
- Käytettävissä olevat toiminnot ja ruudun sisältö vaihtelevat lähettäjästä riippuen.

FM Radio Set-up (vain Venäjä tai Ukraina)

Virittää valmiiksi 30 alueella kuuluvaa FM-radioasemaa.

Automaattiviritus: Voit virittää ja tallentaa kaikki käytettävissä olevat kanavat automaattisesti.

FM Radio Presets: Voit virittää ja tallentaa kaikki käytettävissä olevat kanavat manuaalisesti yksitellen.

Huomautus

- Tämä toiminto otetaan käyttöön siirtymällä FM-radiotilaan käyttämällä Home (valikko) -toimintoa (sivu 16), jonka jälkeen viritetään halutut FM-radioasemat edellä mainittujen kohtien mukaisesti.

Katselun esto

PIN-koodi

Asettaa PIN-koodin estämään kanavia, ulkoisia syötteitä, Internet-palveluja ja kaikkia kanavien viritukseen liittyviä asetuksia. Anna nelinumeroisen PIN-koodi kaukosäätimen numeropainikkeilla **0-9**.

Vaihda PIN-koodi

Tällä valinnalla voit vaihtaa PIN-koodia.

Katseluneston arviointi

Asettaa ikärajan katselulle. Määrittämääsi ikärajaa vanhemmille tarkoitettujen ohjelmien katselemiseksi on annettava oikea PIN-koodi.

Asetuksien suojaus

Sallii tai estää suojauksen ohjelmiin liittyvistä toiminnoista.

Digitaaliohjelmalukko

Lukitsee digikanavan katselemiselta. Valitse lukitun kanavan katselemiseksi [Avoin].

Satelliittiohjelmalukko

Lukitsee satelliittiohjelman katselemiselta. Valitse lukitun ohjelman katselemiseksi [Avoin].

Muiden tulojen lukitus

Lukitsee ulkoisen tulosignaalin katselemiselta. Katso Internet-sisältöjä valitsemalla [Avoin].

Huomautus

- Oikean PIN-koodin antaminen lukitulle kanavalle tai ulkoiselle tulolle poistaa [Katselun esto] -toiminnon tilapäisesti käytöstä. Ota [Katselun esto] -asetukset uudelleen käyttöön sammuttamalla ja avaamalla televisio.

Vihje

- Jos PIN-koodi on mennyt hukkaan, katso sivu 35.

Opastus esto tallennet. nimikkeille (vain Yhdistynyt kuningaskunta)

Voit lukita tallennetun sisällön näyttämällä opasteen, joka vaatii salasanan syöttämisen sisällön katselemiseksi.

Internetin esto (paitsi KDL-40R45xC, KDL-32R40xC)

Lukitsee Internet-sisältöjen katselun. Katso Internet-sisältöjä valitsemalla [Avoin].



Perusasetukset

Verkko (paitsi KDL-40R45xC, KDL-32R40xC)

Verkkoasetukse: Määrittää verkon tilan asetukset.

IPv6/IPv4-prioriteetti: [IPv6:n] ja [IPv4 (Suositeltu)] välinen vaihto.

Huomautus

- Verkkoa käytetään [IPv6]:lla valitsemalla [IPv6] ja sitten [Helppo] kohdasta [Määritä verkkoyhteys].
- Kun IPv6 on valittu, HTTP-välityspalvelinta ei voida määrittää.
- Kun IPv6 on valittu, joitakin Internet-selainsivustoja, -sovelluksia tai sisältöjä ei voida katsella.

Sisäinen Wi-Fi: Kytkee

sisäänrakennetun langattoman LAN:n tilaan [Päällä] tai [Pois]. Valitse [Pois], jos et käytä sisäänrakennettua langatonta LAN:ia.

Kun vaihdat asetuksen [Pois] asetukseen [Päällä], tee asetukset kohdassa [Verkkoasetukse].

Wi-Fi Direct: Voidaan ottaa käyttöön/ poistaa käytöstä television liittämiseksi Wi-Fi Direct -laitteeseen, kuten tietokoneeseen, matkapuhelimeen tai digitaalikameraan.

Wi-Fi Direct -asetukset:

Asetukset Wi-Fi Direct -laitteen yhdistämiseksi televisioon Wi-Fi Direct -toiminnolla. Jos yhteyttä ei voi muodostaa, paina **OPTIONS**-painiketta ja valitse [Manuaalinen].

Laitenimi: Muuta liitettyssä laitteessa näytettävän television nimeä.

Päivitä Internet-sisältö: Yhdistää takaisin Internetiin hakemaan saatavissa olevan Internet-sisältöpalvelut.

Kotiverkkoasetus:

Palvelimen näyttöasetukset

Esittää yhdistettyjen palvelinten luettelon. Voit valita esitettävän palvelimen Kotivalikossa.

Palvelindiagnostiikka

Määrittää, voiko TV luoda yhteyden kullekin palvelimelle kotiverkossa.

Etäkäynnistys

Tämä toiminto sallii kotiverkkoon yhdistetyn laitteen kytkä TV:n päälle.

Huomautus

- Valmiustilan tehonkulutus kasvaa, jos asetus on [Päällä].

Renderer

Renderer-toiminto

Sallii TV:n toistaa valokuva-/musiikki-/videotiedostoja laitteelta (esim. digitaalinen kamera) käyttämällä laitetta verkon kautta.

Renderer-käyttöoikeudet

Sallii pääsyn määritetystä ohjauslaitteesta.

Renderer-perusasetukset

Säätää kohdan [Renderer-perusasetukset] asetuksia.

Yksityisyysdennsuoja

Valitse tietosuojakäytännön vahvistuksessa [Ota käyttöön] tai [Poista käytöstä]. (sivu 13)

Kuvakehystilan asetukset

Näyttötila: Tällä toiminnolla voidaan valita näyttötila. Katso sivu 16.

Kellonäyttö: Tällä toiminnolla voidaan valita kellonäyttö.

Huomautus

- Tämä toiminto on käytettävissä, kun [Näyttötila] -asetukseksi on valittu [Kuva ja kello] tai [Koko ruudun kello].

Äänisovellus: Tällä toiminnolla voidaan valita äänisovellukseksi [FM Radio], [Musiikki] tai [Pois].

Kuvan valinta: Valitsee kuvan.

Musiikin valinta: Valitsee musiikin.

Kuvaesityksen asetus: Valitse kuvaesitystila tai yhden kuvan tila.

Musiikin toiston asetus: Valitse kaikkien tai yksittäisen musiikkikappaleen kuuntelu.

Kesto: Valitse aika ([1 h], [2 h], [4 h] tai [24 h]), jonka jälkeen televisio kytkeytyy automaattisesti valmiustilaan.

Viikon ensimmäinen päivä: Asettaa viikon ensimmäiseksi päiväksi kalenterissa [Sunnuntai] tai [Maanantai].

Automaattinen USB-toisto

Kun USB-laite on liitetty USB-liitäntään, valitse [Päällä], jolloin näytetään automaattisesti pienoiskuvanäkymä viimeksi toistetusta valokuva-/musiikki-/videotiedostosta.

Kello/ajastimet

Asettaa ajastimen ja kellonajan.

Uniajastin: Asettaa ajan minuutteina, jonka haluat television olevan päällä ennen sen sammuttamista automaattisesti.

Ajastin: Kytkee television valmiustilasta päälle määritettynä aikana ja määritetylle kanavalle tai määritettyyn ohjelmalähteeseen. Varmista ennen tämän toiminnon asettamista, että oikea kellonaika on asetettu.

Kellon asetus: Asettaa kellonajan ja päivämäärän. Tämä asetus voidaan tehdä myös perusasetuksissa.

Autom./Manual

Aseta nykyinen kellonaika manuaalisesti valitsemalla [Manuaalinen].

Automaattinen aikavyöhyke

Määrittää, valitaanko oleskelupaikkasi aikavyöhyke automaattisesti vai ei.

Päällä: Kesä- ja talviaika vaihdetaan automaattisesti kalenterin mukaan.

Pois: Kellonaika on kohdassa [Aikavyöhyke] määritetyn aikaeron mukainen.

Automaattinen kesäajan asetus

Määrittää, vaihtaako televisio automaattisesti kesä- ja talviajan välillä.

Päiväys

Aseta nykyinen päiväys.

Aika

Aseta nykyinen kellonaika.

Aikavyöhyke

Tästä voit valita manuaalisesti aikavyöhykkeen, jos se ei ole sama kuin maan/alueen oletusarvoinen aikavyöhykkeen asetus.

Tallennuksen asetukset

Rekisteröi kiintolevyn tai poistaa sen rekiströinnin tallennustoimintoa varten.

Autom. asennus

Käynnistää perusasetusten valikon. Tämän toiminnon avulla voit virittää television uudelleen esimerkiksi muutettuasi uuteen asuntoon tai etsiäksesi lähetyksensä uusia kanavia.

Kieli/Language

Valitsee kielen, jolla valikot näytetään.

Käynnistyslogo

Valitse [Päällä] logon näyttämiseksi, kun televisioon kytketään virta. Poista se käytöstä valitsemalla [Pois].

LED-ilmaisim

Valitse [Päällä] LED-ilmaisimen sytyttämiseksi. Poista se käytöstä valitsemalla [Pois].

AV-asetukset

AV-esivalinta: Nimeää tuloliittimiin liitetyt ulkoiset laitteet.

Ota käyttöön: Valitse [Autom.] nimien näyttämiseksi vain silloin, kun laite on liitetty, tai [Aina] nimien näyttämiseksi riippumatta siitä, onko laite liitetty vai ei.

Värijärjestelmä: Asettaa värijärjestelmän ([Autom.], [PAL], [SECAM], [NTSC3.58], [NTSC4.43], [PAL60]) tulevan kuvälähteen komposiittivideosignaalin mukaisesti.

AV2/Component-tulo: Valitse [Autom.], jolloin televisio tunnistaa liitännän tulosignaalin ja vaihtaa komponenttivideo- ja videoliitännän välillä.

Huomautus

- Komponenttivideo- ja videoliitäntöjä ei voi käyttää samanaikaisesti.

Kaiuttimet: Valitse äänentoistolähteeksi television kaiuttimet tai ulkoinen audiolaitte.

Kuuloke/äänilähtö: Asettaa äänentoistolähteeksi televisioon liitetyt kuulokkeet, ulkoisen audiojärjestelmän tai aktiivisen subwooferin. Irrota kuulokkeet televisiosta, jos valitset asetuksen [Äänilähtö] tai [Subwoofer].

Kuuloke, Kaiutin linkki: Kytkee television sisäiset kaiuttimet päälle/pois päältä, kun liität kuulokkeet televisioon.

Kuulokkeiden voimakkuus: Säättää kuulokkeiden äänenvoimakkuutta.

Huomautus

- Tämä vaihtoehto ei ole käytettävissä, kun [Kuuloke/äänilähtö] -asetuksena on [Äänilähtö] tai [Subwoofer].

Äänilähtö:

Säädettävä: Ulkoisen audiolaitteen ääntä voidaan säätää television kaukosäätimellä.

Kiinteä: Television äänentoisto on kiinteä. Säädä audiojärjestelmän kautta toistettavan äänen voimakkuutta (ja muita ääniasetuksia) audiovahvistimen äänenvoimakkuussäätimellä.

Vihje

- Tämä vaihtoehto on käytettävissä vain, kun [Kuuloke/äänilähtö] -asetuksena on Audio Out.

Digitaalisen äänen ulostulo: Valitsee äänisignaalin, joka lähetetään liittämällä digitaalinen audiokaapeli (optinen) tai HDMI-kaapeli. Valitse asetukseksi [Autom.], kun liitetty laite on Dolby Digital- tai DTS-yhteensopiva. Valitse asetukseksi [PCM], kun liitetty laite ei ole Dolby Digital- tai DTS-yhteensopiva.

TV:n sijainti: Parantaa kaiutinasetuksia, kun asetukseksi on valittu [Pöytäjalusta] tai [Seinäteline] television sijainnin mukaan.

BRAVIA Sync asetukset

Televisio pystyy ohjaamaan BRAVIA Sync Control -toiminnon kanssa yhteensopivaa laitetta, joka on liitetty television HDMI-portteihin. Huomaa, että yhteisohjausasetus on määritettävä myös liitettyyn laitteeseen.

BRAVIA Sync hallinta: Tästä voit määrittää, yhdistetäänkö BRAVIA Sync hallinta -toiminnon kanssa yhteensopivaan laitteen ohjaus television ohjaukseen. Kun asetuksena on [Päällä], seuraavat toiminnot ovat käytettävissä. Jos liitetään BRAVIA Sync hallinta -toiminnon kanssa yhteensopiva Sony-laite, tämä asetusta otetaan automaattisesti käyttöön liitettyssä laitteessa.

Autom. laitt. virtakatk.: Kun tämän kohdan asetuksena on [Päällä], liitetyn BRAVIA Sync Control -toiminnon kanssa yhteensopivan laitteen virta katkaistaan, kun televisio siirtyy valmiustilaan.

Autom. TV-virta: Kun tämän kohdan asetus on [Päällä], televisioon kytkeytyy virta, kun liitettyyn BRAVIA Sync Control -toiminnon kanssa yhteensopivaan laitteeseen kytketään virta.

BRAVIA Sync laiteluettelo: Näyttää liitettyjen BRAVIA Sync hallinta -toiminnon kanssa yhteensopivien laitteiden luettelon. Valitse [Ota käyttöön] kohdan [BRAVIA Sync laiteluettelo] päivittämiseksi.

Laitteen ohjausnäppäimet: Valitse television kaukosäätimen painiketoiminnot liitetyn laitteen käyttämistä varten.

Ei mitään

Poistaa käytöstä ohjauksen television kaukosäätimellä.

Normaali

Ottaa käyttöön perustoiminnot, kuten navigointipainikkeet (ylös, alas, vasemmalle, oikealle jne.).

Viritysnäppäimet

Ottaa käyttöön perustoiminnot ja kanavien käyttöön liittyvät painikkeet, kuten

PROG +/-, (0-9) jne. Hyödyllinen ohjattaessa esimerkiksi virittimen tai digisovittimen toimintoja kaukosäätimellä.

Valikkonäppäimet

Ottaa käyttöön perustoiminnot ja **HOME/OPTIONS** -painikkeet. Hyödyllinen käytettäessä esimerkiksi BD-soittimen valikkoja kaukosäätimellä.

Viritys- ja valikkonäpp.

Perustoiminnot ja kanaviin liittyvien painikkeiden sekä **HOME/OPTIONS** -painikkeen käyttö.

Huomautus

- Jotkin [BRAVIA Sync hallinta] -yhteensopivat laitteet eivät tue [Laitteen ohjausnäppäimet]-toimintoa.

Verkkoasetukset (vain Yhdistyneessä kuningaskunnassa mallit KDL-40R453C, KDL-32R403C)

Mahdollistaa television Ethernet-liitännän IP-asetusten tekemisen ja verkkoyhteyden muodostamisen.

Huomautus

- LAN-yhteyksiä varten käytä luokan 5 kaapelia (ei kuulu toimitukseen).
- Tämä TV tukee MHEG Internet Connected Services -ominaisuuden tarjoamia sisältöjä/ palveluja. Tämä TV ei tue yleistä Internetiä (IPTV/verkkopalvelu/sähköposti jne.).

Asiakastuki

Näyttää television mallin, ohjelmiston ja muita tietoja. Lisätietoja, ks. sivu 28.

Eko

Palautus

Palauttaa nykyiset Eko-asetukset oletusarvoihin.

Virransäästö

Vähentää television virrankulutusta säättämällä taustavaloa.

Kun asetuksena on [Kuva pois], kuva poistetaan käytöstä. Ääni pysyy muuttumattomana.

Television valmiustila

Katkaisee television virran, kun se on ollut käyttämättömänä määritetyn ajan.

Asiakastuki

Mallin nimi

Näyttää television mallinimen.

Ohjelmistoversio

Näyttää television nykyisen ohjelmistoversion.

Digitaaliset

Valitse [Järjestelmätiedot] television digikanavatietojen näyttämiseksi.

Muut tulot

Valitse [Katso AV-esivalinta] TV:n tulosignaalin esittämiseksi ja hallitsemiseksi.

Kuvan tarkastus

Katso testikuva: Mahdollistaa kuvanlaadun tarkistamisen näytöllä.

USB-järjestelmäpäivitys (vain KDL-40R45xC, KDL-32R40xC)

Tämä toiminto päivittää järjestelmän.

Ohjelmistopäivitys (paitsi KDL-40R45xC, KDL-32R40xC)

Päivittää TV-järjestelmä käyttäen USB-muistitikkaa tai verkkoa.

Päivitä valitsemalla [USB] tai [Verkko].

Huomautus

- Internetin kautta haettavat ohjelmistopäivitykset saattavat vaihdella TV-mallien mukaan.

Automaattinen ohjelmiston lataus

Valitse [Päällä] ohjelmiston lataamiseksi automaattisesti lähetyssignaalin tai verkon avulla. Poista se käytöstä valitsemalla [Pois].

Tehdasasetukset

Palauttaa kaikki asetukset tehdasasetuksiin. Kun tämä toiminto on valmis, näkyviin tulee perusasetusnäyttö.

Huomautus

- Älä katkaise virtaa televisiosta tai paina mitään painikkeita tämän aikana (kestää noin 30 sekuntia).

Alusta henkilökohtaiset tiedot (paitsi KDL-40R45xC, KDL-32R40xC)

Voit poistaa TV:hen tallennetut henkilökohtaiset tietosi.

Tuotetuki

Näyttää televisiosi tuotetiedot.

Kuvien katselminen liitetystä laitteesta

Liitäntäkaavio

Televisioon voi liittää useita erilaisia lisälaitteita.

Huomautus

- TV-mallista riippuen suuren USB-laitteen liittäminen voi häiritä muita sen vieressä olevia yhdistettyjä laitteita.

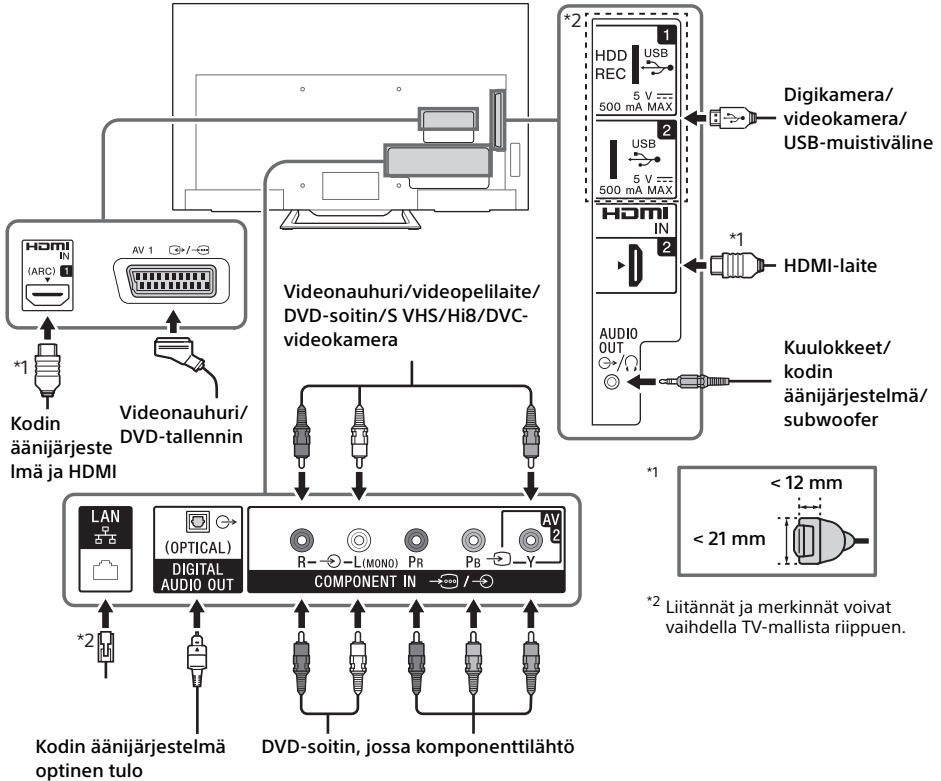

Kuvanlaatu

- AV-komposiittikaapeli
- Antennijohto
- Komponenttikaapeli
- HDMI-kaapeli





Vakiotarkkuusvideoiden (SD) kuvasignaalin pystytarkkuus on 480 (NTSC) tai 576 (PAL/SECAM) juovaa.



Teräväpiirtovideoiden (HD) kuvasignaalin pystytarkkuus on 720 tai 1 080 juovaa.

Audio- ja videolaitteiden käyttäminen

- 1 Kytke virta liitettyyn laitteeseen.
- 2 Näytä ohjelmälähde painamalla .
- 3 Paina  ja valitse sitten haluamasi ohjelmälähde painamalla .
Merkitty kohde valitaan, jos kuluu 5 sekuntia ilman mitään toimintaa.

Huomautus

- Jos HDMI-kaapelilla liitetään digitaalinen audiojärjestelmä, joka ei ole yhteensopiva Audio Return Channel (ARC) -tekniikan kanssa, on AUDIO OUT (OPTICAL) -liitäntään liitettävä optinen audiokaapeli digitaalisen äänen toistamiseksi.
- Jos liittämiseen käytetään HDMI-kaapelia, muista käyttää nopeaa HighSpeed HDMI -kaapelia, jossa on kaapelityypin logo (suositeltu SONY-kaapeli).
- Kun liitetään monolaitte, liitä audiokaapeli L (mono) -liitäntään.

BRAVIA Sync -laitteiden käyttäminen



Kun televisio liitetään BRAVIA Sync -yhteensopivaan laitteeseen, voit ohjata niitä molempia yhdessä.

Muista tehdä tarvittavat asetukset etukäteen. BRAVIA Sync hallinnan asetukset on tehtävä sekä television että liitettyyn laitteeseen. Katso television asetukset kohdasta [BRAVIA Sync asetukset] (sivu 27). Katso liitetyn laitteen asetukset liitetyn laitteen käyttöohjeista.

Näytön peilauksen käyttäminen

(paitsi KDL-40R45xC, KDL-32R40xC)

Näytön peilaus näyttää yhteensopivan laitteen (esim. älypuhelin) näytön ison televisiosiruudulla käyttämällä Miracast-tekniikkaa. Tämän toiminnon käyttämiseen ei tarvita langatonta reititintä (tai tukiasemaa).

- 1 Paina /  -painiketta ja valitse sitten [Näytön peilaus] -painikkeilla.
- 2 Käytä Näytön peilaus -yhteensopivaa laitetta sen yhdistämiseksi televisioon. Kun yhteys on muodostettu, laitteen näyttö näytetään sekä laitteessa että televisiossa.
Lisätietoja on laitteen käyttöohjeessa.

Liitettyjen laitteiden luettelo/laitteen rekisteröinnin poisto

Kun Näytön peilaus -toiminnon valmiustilanäyttö näytetään, paina **OPTIONS** ja valitse sitten [Näytä laiteluettelo / Poista]. Poista laitteen rekisteröinti valitsemalla poistettava laite luettelosta ja paina . Valitse sitten [Kyllä] vahvistusnäytössä.

Rekisteröinti-ilmoituksen näyttäminen, kun laite yritetään liittää televisioon

Tätä toimintoa käyttämällä voidaan estää ei-toivottujen laitteiden liittäminen. Kun Näytön peilaus -toiminnon valmiustilanäyttö näytetään, paina **OPTIONS** ja valitse sitten [Rekisteröinti-ilmoitus] → [Päällä]. Jos laitteelta tuleva rekisteröintipyyntö hylätään, laitetta ei voida yhdistää, ellei sitä poisteta laiteluettelosta.

Kaistan asetuksen muuttaminen (asiantuntijoille)

Kun Näytön peilaus -toiminnon valmiustilanäyttö näytetään, paina **OPTIONS** ja valitse sitten [Kaistan asetukset].

Huomautus

- Liitettävien laitteiden on täytettävä seuraavat vaatimukset:
 - Näytön peilaus -yhteensopivat laitteet: 2,4 GHz:n yhteys (5 GHz:iä ei tueta).
- Lisätietoja laitteesi tukemasta langattomasta kaistasta on annettu laitteesi käyttöohjeessa.

Television asennus seinälle

Tässä television käyttöohjeessa näytetään vain vaiheet, joilla valmistellaan television asennus seinälle.

Asiakkaile:

Tuotteen suojelemiseksi ja turvallisuuden vuoksi Sony suosittelee, että television asennus annetaan Sony:n jälleenmyyjän tai asiantuntevan huoltoliikkeen tehtäväksi. Älä yritä asentaa sitä itse.

Sony-jälleenmyyjille ja huoltoliikkeille:

Kiinnitä erityistä huomiota turvallisuuteen tämän tuotteen asennuksen, huollon ja tarkastuksen aikana.

Tämän tuotteen asentaminen edellyttää riittävää ammattitaitoa erityisesti sen määrittämiseksi, kestääkö seinä television painon. Tämän tuotteen seinään asentaminen on jätettävä Sony:n jälleenmyyjän tai huoltoliikkeen tehtäväksi ja asennuksen turvallisuuteen on kiinnitettävä riittävästi huomiota. Sony ei ole vastuussa mistään vahingosta tai vammoista, jotka johtuvat tuotteen väärästä käsittelystä tai asennuksesta.

Käytä seinäasennuskiinnitintä SU-WL450 (ei kuulu toimitukseen) television asentamiseksi seinälle. Katso seinäasennuskiinnitintä asennettaessa myös seinäasennuskiinnittimen mukana toimitettu käyttöohje ja asennusohje.



www.sony.eu/tv/wall-mount-bracket-manual

Lisätietoja

Vianmääritys

Kun LED-ilmainen vilkkuu punaisena, laske kuinka monta kertaa se välähtää (3 sekunnin välein).

Jos LED-ilmainen vilkkuu punaisena, nollaa televisio irrottamalla verkkovirtajohto televisiosta kahdeksi minuutiksi ja kytke sitten virta televisioon. Jos ongelma ei korjaannu, ota yhteys jälleenmyyjäsi tai Sonyn huoltokeskukseen ja ilmoita LED-ilmaisimen punaisten välkähdysten määrä (vilkkuu kolmen sekunnin välein). Katkaise virta televisiosta painamalla I/⏻ televisiossa, irrota verkkovirtajohto ja ilmoita jälleenmyyjälle tai Sonyn huoltoliikkeeseen.

Kun LED-ilmainen ei vilku, tarkista kohteet seuraavasti.

Jos ongelma ei korjaannu, toimita televisio huoltoon valtuutettuun huoltoliikkeeseen.

Kuva

Ei kuvaa (näyttö on musta) eikä ääntä

- Tarkista antenni/kaapeliliitäntä.
- Liitä televisio pistorasiaan ja paina I/⏻ televisiosta tai kaukosäätimestä.

Ei kuvaa tai videotuloliitäntään liitetyn laitteen valikkotietoja ei näy ruudulla

- Hae liitettyjen laitteiden luettelo näkyviin painamalla  ja valitse sitten haluamasi tuloliitäntä.
- Tarkista lisälaitteen ja television välinen liitäntä.

Kaksinkertainen kuva tai haamukuva

- Tarkista antennin sijainti ja suuntaus tai kaapeliliitäntä.

Näytössä näkyy vain lumisadetta ja häiriöitä

- Tarkista, onko antenni vioittunut tai vääntynyt.
- Tarkista, onko antenni käyttöikänsä lopussa (3-5 vuotta normaalikäytössä, 1-2 vuotta merenrannalla).

Vääristynyt kuva (katkoviivoja tai juovia)

- Pidä televisio poissa sähköhäiriölähteiden lähetytilta, esimerkiksi autot, moottoripyörät, hiustenkuivaajat tai lisälaitteet.
- Jätä asennuksen yhteydessä lisälaitteen ja television väliin vähän tilaa.
- Tarkista antenni/kaapeliliitäntä.
- Pidä antennikaapeli erillään muista liitäntäkaapeleista.

Kuva- tai äänihäiriöitä televisiokanavaa katseltaessa

- Paranna kuvan vastaanottoa säätämällä [AFT] (Automatic Fine Tuning).

Näytössä näkyy pieniä mustia pisteitä ja/tai kirkkaita pisteitä

- Näytön kuva muodostuu kuvapisteistä. Kuvassa näkyvät pienet mustat pisteet ja/tai kirkkaat pisteet (kuvapisteet) eivät ole merkki viasta.

Kuvan ääriviivat ovat vääristyneet



- Muuta nykyinen [Elokuvatila] -asetus muuksi asetukseksi (sivu 21).

Ohjelmassa ei ole värejä

- Valitse [Palautus] (sivu 20).

Ei värejä tai epäsäännölliset värit katseltaessa kuvaa Y, Pb, Pr-liittimien kautta liitännästä



- Tarkista, että /-liitäntöjen Y, Pb, Pr-liittimet on liitetty kunnolla liittimiinsä.

Liitetyn laitteen kuva ei tule näkyviin ruudulle

- Kytke virta liitettävään laitteeseen.
- Tarkista kaapeliliitäntä.
- Hae liitettyjen laitteiden luettelo näkyviin painamalla  ja valitse sitten haluamasi tuloliitäntä.
- Aseta muistikortti tai muu tallennusväline, kuten digitaalikamera, televisioon oikein.
- Käytä digikameran muistikorttia tai muuta tallennusvälinettä, joka on alustettu digikameran mukana toimitetun käyttöoppaan ohjeiden mukaisesti.
- Toimintaa kaikkien USB-laitteiden kanssa ei taata. Toiminnot voivat myös vaihdella USB-laitteen ja toistettavien videoiden ominaisuuksien mukaan.

Liitettyä laitetta ei voi valita valikosta tai televisio ei vaihda tuloliitännälle

- Tarkista kaapeliliitäntä.

Ääni

Hyvä kuva, mutta ei ääntä

- Paina \triangleleft +/- tai \otimes (mykistys).
- Tarkista, onko [AV-asetukset]-kohdan [Kaiuttimet]-asetukseksi valittu [Television kaiutin] (sivu 27).
- Tarkista, onko kuulokkeiden pistoke liitetty televisioon.

Ei ääntä tai äänessä on häiriöitä

- Tarkista, että TV-järjestelmän asetus on oikein (sivu 21).

Kanavat

Haluttua kanavaa ei voi valita

- Vaihda digitaali- ja analogiatilan välillä ja valitse haluamasi digitaalinen/analoginen kanava.

Jotkin kanavat ovat tyhjiä

- Kanava on salattu/maksullinen. Tilaa maksu-TV-palvelu.
- Kanavaa käytetään vain datalle (ei kuvaa eikä ääntä).
- Kysy palvelutarjoajalta lähetyksen tarkat tiedot.

Satelliittikanavat eivät näy

- Ota yhteys televisioasentajaan ja selvitä, onko alueella digilähetyksiä.
- Hanki antenni, jonka vahvistus on suurempi.

Verkko

* VOD-palvelun käyttö ei ole mahdollista tallennuksen aikana.

Millaisia laitteita voidaan liittää käytettäväksi näytön peilaus -toiminnon kanssa?

- Sonyn näytön peilaamisen kanssa yhteensopivia laitteita (Xperia) voidaan liittää.

Video tai ääni katkeaa joskus

- Radioaaltoja lähettävät laitteet, kuten toiset langattomat LAN-laitteet tai mikroaaltouunit, voivat häiritä näytön peilaustoimintoa, kun käytössä on langaton LAN. Pidä TV tai Sonyn näytön peilaamisen kanssa yhteensopivat laitteet (Xperia) pois tällaisten laitteiden läheltä tai kytke ne pois päältä, jos mahdollista.
- Viestintänopeus voi vaihdella laitteiden välisen etäisyyden tai esteiden, laitemääritysten, radioaaltotilanteen, linjaruuhkan tai käytetyn laitteen vuoksi. Viestintä voi katketa radioaaltotilanteen vuoksi.

Eräitä maksullisia sisältöjä ei voida toistaa

- Lähdelaitteen pitää olla yhteensopiva HDCP (High-bandwidth Digital Content Protection) 2.0/2.1 -järjestelmän kanssa. Tiettyjä maksullisia sisältöjä ei voida esittää ei-yhteensopiva lähdelaitteen kautta.

Sovellukset eivät ole käytettävissä

- Tarkista, että reitittimen/modeemin* LAN-kaapeli tai verkkovirtajohto on kytketty oikein.
- * Reitittimen/modeemin pitää olla etukäteen asetettu muodostamaan Internet-yhteys. Selvitä reitittimen/modeemin asetukset ottamalla yhteyttä Internet-palveluntarjoajaasi.
- Kokeile käyttää sovelluksia myöhemmin. Sovellussisällön tarjoajan palvelin voi olla pois käytössä.

Joskus videon virtauslaatu on heikkoa, kun käytössä on langaton LAN.

- Langattoman verkkoyhteyden laatu vaihtelee riippuen (esim. seinä) TV:n ja langattoman reitittimen (tukiasema) välisistä esteistä, ympäristön häiriöistä ja langattoman reitittimen (tukiasema) laadusta.

Langaton LAN-yhteys katkeaa tai radion vastaanotto on huonoa

- Tarkista TV:n ja langattoman reitittimen (tukiasema) sijoituspaikka. Signaalin laatuun voivat vaikuttaa seuraavat tekijät.
 - Muut langattomat laitteet, mikroaaltouunit, loistelamput jne., joita on lähistillä.
 - Langattoman reitittimen (tukiasema) ja TV:n välillä kerroksia tai seinä.Jos ongelma jatkuu jopa yllä mainittujen tarkistuksen jälkeen, yritä muodostaa LAN-lankayhteys.

Internet-videossa huono kuva

- Laatu riippuu Internet-sisällön tarjoajan alkuperäisestä videosta ja yhteytesi kaistanleveydestä.

Tietyt Internet-sisällöt menettävät tarkkuuttaan, erityisesti nopean liikkeen tai tumman kuvan aikana.

- Videolaatu ja kuvakoko riippuvat laajakaistan nopeudesta ja sisällöntarjoajan tarjoamasta laadusta.

Hyvä kuvanlaatu mutta ei ääntä Internet-sisällössä

- Laatu riippuu Internet-sisällön tarjoajan alkuperäisestä sisällöstä ja yhteytesi kaistanleveydestä.
- Internet-videon luonteesta johtuen kaikki videot eivät sisällä ääntä.

TV:llä ei saa yhteyttä palvelimelle

- Tarkista LAN-kaapeli tai yhteys palvelimelle ja TV:häsi.
- Tarkista, että verkkosi on oikein määritelty TV:ssäsi.

Ruutuun tulee viesti, jossa sanotaan, ettei TV saa yhteyttä verkkoon

- Tarkista nykyiset verkkoasetukset. Paina **HOME** (aloitus) ja valitse sitten [Asetukset] → [Järjestelmäasetukset] → [Perusasetukset] → [Verkko] → [Verkkoasetukset] → [Näytä verkkoasetukset ja verkon tila]. Jos kaikki verkkoasetuksesi ovat "-", palvelinta ei ole ehkä yhdistetty oikein. Tarkista yhteystiedot verkkoyhteytesi ja/tai palvelimen käyttöoppaasta.
- Määritä verkkoasetukset uudestaan.
- Jos LAN-kaapeli on kytketty aktiiviseen palvelimeen ja TV on saanut IP-osoitteen, tarkista DLNA Certified™ -mediapalvelimen yhteydet ja asetukset.

Huomautus

- IP-osoitteesi määrittys on nähtävissä valitsemalla vaihtoehto [Näytä verkkoasetukset ja verkon tila].

DLNA Certified™ -mediapalvelin ei ole käytettävissä, vaikka se on luettelut Home-valikon [Media]-kohdassa

- Tarkista LAN-johdot/yhteytesi tai palvelinyhteytesi. TV on ehkä menettänyt yhteyden palvelimeen.
- Suorita [Palvelindiagnostiikka] (palvelimen vianmäärittys) tarkistaaksesi, onko mediapalvelimesi yhteydessä televisioon. Paina **HOME**, (aloitus) -painiketta ja sitten [Asetukset] → [Järjestelmäasetukset] → [Perusasetukset] → [Verkko] → [Kotiverkkoasetus] → [Palvelindiagnostiikka].

Kun käytössä on renderöijätoiminto, musiikkitiedostojen toisto ei onnistu

- Jotkin sovellukset esittävät valokuvatiedoston esiasennettuna PC:lle yhtä aikaa musiikkitoiston kanssa, kun käytössä on renderöijätoiminto. Esiasennetusta valokuvatiedostosta riippuen musiikin toisto ei ehkä ole mahdollista, mutta se voi onnistua vaihtamalla valokuvatiedosto.

Internet-yhteyttä ei saada

- Tarkista, että reitittimen/modeemin* LAN-kaapeli tai verkkovirtajohto on kytketty oikein.

* Reitittimen/modeemin pitää olla etukäteen asetettu muodostamaan Internet-yhteys. Selvitä reitittimen/modeemin asetukset ottamalla yhteyttä Internet-palveluntarjoajaasi.

Sinulla ei ole YouTube-tunnusta

- Jos sinulla ei ole YouTube-tunnusta ja salasanaa, rekisteröi ne alla olevassa osoitteessa. <http://www.google.com/device> (Voit myös rekisteröidä YouTube-tunnuksen ja salasanan PC:tä käyttäen). Kun olet rekisteröinyt tunnuksen, voit käyttää sitä välittömästi.

Yleistä

Televisio sammuu itsestään (siirtyä valmiustilaan)

- Tarkista, onko [Uniajastin] käytössä (sivu 26).
- Tarkista, onko [Kesto]-asetus otettu käyttöön toiminnolla [Ajastin] (sivu 25) tai [Kuvakehystilän asetukset] (sivu 25).
- Tarkista, onko [Television valmiustila] käytössä (sivu 28).

Joitakin ohjelmälähteitä ei voi valita

- Valitse [AV-esivalinta] ja valitse [Aina] ohjelmälähteelle (sivu 27).

Kaukosäädin ei toimi

- Vaihda paristot.

[BRAVIA Sync laiteluettelo] ei näytä HDMI-laitetta

- Tarkista, että laite on yhteensopiva BRAVIA Sync hallinta -toiminnon kanssa.

[Pois] ei ole valittavissa kohdassa [BRAVIA Sync hallinta]

- Jos olet liittänyt BRAVIA Sync hallinta -toiminnon kanssa yhteensopivan äänijärjestelmän, et voi valita [Pois] tässä valikossa. Valitse äänilähdön vaihtamiseksi television kaiuttimeen [Television kaiutin] [Kaiuttimet]-valikossa (sivu 27).

[Katselun esto] -salasana on unohtunut

- Paina **HOME**, valitse [Asetukset] → [Järjestelmäasetukset] → [Katselun esto] → [PIN-koodi] ja anna sitten PIN-koodiksi 9999 (PIN-koodi 9999 hyväksytään aina).

Ruudulla näytetään myymälänäyttötä tai toiminnon mainoslogo

- Paina kaukosäätimestä  **RETURN**, paina sitten **HOME** ja valitse [Asetukset] → [Järjestelmäasetukset] → [Perusasetukset] → [Autom. asennus]. Muista valita [Koti] kohdassa [Sijoituspaikka].

Tekniset tiedot

Järjestelmä

Näyttöpaneeli

LCD-paneeli (nestekidenäyttö), LED-taustavalo

TV-järjestelmä

Analoginen: Maa-/aluevalinnasta riippuen: B/G, D/K, L, I

Digitaalinen: DVB-T/DVB-C
DVB-T2*1

Satellite*1: DVB-S/DVB-S2

Väri-/kuvajärjestelmä

Analoginen: PAL, SECAM, NTSC3.58, NTSC4.43

Digitaalinen: MPEG-2 MP@ML/HL, H.264/MPEG-4 AVC HP@L4.0, MP@L4.0

Kanavien näkyvyysalue

Analoginen: UHF/VHF/kaapeli, maa-/aluevalinnasta riippuen.

Digitaalinen: UHF/VHF/kaapeli, maa-/aluevalinnasta riippuen.

Satellite*1: IF-taajuus 950-2 150 MHz

Äänentoisto (vain 19,5 V:n syötölle)

5 W + 5 W

Langaton teknologia

Protokolla IEEE802.11b/g/n

(paitsi KDL-40R45xC, KDL-32R40xC)

Tulo-/lähtöliitännät

Antennijohto/kaapeli

75 ohmin ulkoinen liitäntä VHF/UHF-liittimelle

Satelliittiantenni*1

F-tyypin naarasliitin IEC169-24, 75 ohmia. DiSEqC 1.0, LNB 13 V/18 V & 22 kHz ohjaus, yhden kaapelin jakelu EN50494.

AV1

21-nastainen Scart-liitin (CENELEC-standardi), sisältää audio-/videotulon, RGB-tulon ja television audio-/videolähdön.

COMPONENT IN/AV2

COMPONENT IN

Tuetut muodot: 1080p(50, 60 Hz), 1080i(50, 60 Hz), 720p(50, 60 Hz), 576p, 576i, 480p, 480i
Y: 1 Vp-p, 75 ohmia, 0,3 V negatiivinen tahdistus
Pb: 0,7 Vp-p, 75 ohmia
Pr: 0,7 Vp-p, 75 ohmia

 Videotulo (RCA-liitäntä)

COMPONENT IN/AV2

Audiotulo (RCA-liitännät)

HDMI IN 1 (ARC), HDMI IN 2

HDMI-video: 1080p(30, 50, 60 Hz), 1080i(24p, 30, 50, 60 Hz), 720p(30, 50, 60 Hz), 720i(24p, 30, 50, 60 Hz), 480p, 480i

PC-tulo:

(Erottelukarkkuus, vaakataajuus/pystytaajuus)

Malleille KDL-48R55xC / 40R55xC / 40R45xC

640 × 480, 31,5 kHz, 60 Hz

800 × 600, 37,9 kHz, 60 Hz

1 024 × 768, 48,4 kHz, 60 Hz

1 280 × 768, 47,4 kHz, 60 Hz

1 280 × 768, 47,8 kHz, 60 Hz

1 360 × 768, 47,7 kHz, 60 Hz

1 280 × 1 024, 64,0 kHz, 60 Hz

* 1 920 × 1 080, 67,5 kHz, 60 Hz

* Kun HDMI-tulossa käytetään 1080p-muotoa, se käsitellään videomuotona eikä PC-muotona.

Malleille KDL-32R50xC / 32R40xC

640 × 480, 31,5 kHz, 60 Hz

800 × 600, 37,9 kHz, 60 Hz

1 024 × 768, 48,4 kHz, 60 Hz

1 280 × 768, 47,4 kHz, 60 Hz

1 280 × 768, 47,8 kHz, 60 Hz

1 360 × 768, 47,7 kHz, 60 Hz

Audio: kaksikanavainen lineaarinen PCM: 32, 44,1 ja 48 kHz, 16, 20 ja 24 bittiä, Dolby Digital ARC (äänen paluukanava) (vain HDMI IN 1)

DIGITAL AUDIO OUT (OPTICAL)

Digitaalinen optinen liitäntä (kaksikanavainen lineaarinen PCM, Dolby Digital, DTS)

AUDIO OUT / (stereominiliitin)

Kuulokkeet, äänilähtö, subwoofer

(vain KDL-40R45xC / 32R40xC)

USB-liitäntä

1 (HDD REC), 2 (paitsi KDL-40R45xC / 32R40xC)

USB-liitäntä

Maksu-TV-moduulin (CAM) paikka

DC IN 19,5 V

Verkkolaitteen tuloliitäntä

LAN (maa/alue-valinnasta riippuen)

10BASE-T/100BASE-TX-liitäntä (Yhteysnopeus voi vaihdella verkon käyttöympäristön mukaan.

10BASE-T/100BASE-TX-tiedonsiirtonopeutta ja laatua ei taata tässä televisiossa.)

Muuta

Lisävarusteet

Seinäasennuskiinnitin: SU-WL450

Käyttölämpötila

0 °C – 40 °C

Käyttökosteus

10 % – 80 % RH (ei-kondensoiva)

Käyttöjännite ja muut

Tehovaatimukset

19,5 V DC verkkolaitteella
Nimellisarvo: käyttöjännite 220 V - 240 V AC,
50 Hz

Energiatehokkuusluokka

KDL-48R55xC: A++
KDL-40R55xC: A+
KDL-40R45xC: A+
KDL-32R50xC: A+
KDL-32R40xC: A+

Näytön koko (halkaisija) (noin)

KDL-48R55xC: 48 tuumaa / 120,9 cm
KDL-40R55xC / 40R45xC: 40 tuumaa / 101,6 cm
KDL-32R50xC / 32R40xC: 32 tuumaa / 80,0 cm

Tehonkulutus

[Vakio]-tilassa

KDL-48R55xC: 46 W
KDL-40R55xC: 43 W
KDL-40R45xC: 45 W
KDL-32R50xC: 31 W
KDL-32R40xC: 31 W

[Kirkas]-tilassa

KDL-48R55xC: 85 W
KDL-48R553C: 74 W
KDL-48R550C: 74 W
KDL-40R555C: 71 W
KDL-40R553C: 58 W
KDL-40R550C: 58 W
KDL-40R455C: 63 W
KDL-40R453C: 50 W
KDL-40R450C: 50 W
KDL-32R505C: 59 W
KDL-32R503C: 45,8 W
KDL-32R500C: 45,8 W
KDL-32R405C: 58 W
KDL-32R403C: 45 W
KDL-32R400C: 45 W

Keskimääräinen vuotuinen energiankulutus*2

KDL-48R55xC: 67 kWh
KDL-40R55xC: 63 kWh
KDL-40R45xC: 66 kWh
KDL-32R50xC: 45 kWh
KDL-32R40xC: 45 kWh

Virrankulutus valmiustilassa*3

KDL-48R55xC: 0,5 W
KDL-40R55xC: 0,5 W
KDL-40R45xC: 0,5 W
KDL-32R50xC: 0,5 W
KDL-32R40xC: 0,5 W

Näytön erottelutarkkuus

KDL-48R55xC / 40R55xC / 40R45xC: 1 920 pistettä
(vaaka) × 1 080 viivaa (pysty)
KDL-32R50xC / 32R40xC: 1 366 pistettä (vaaka) ×
768 viivaa (pysty)

Mitat (noin) (l × k × s)

pöytäjalustan kanssa

KDL-48R55xC: 108,9 × 67,2 × 20,1 cm
KDL-40R55xC / 40R45xC: 92,4 × 58,0 × 16,6 cm
KDL-32R50xC / 32R40xC: 73,8 × 47,0 × 15,1 cm

ilman pöytäjalustaa

KDL-48R55xC: 108,9 × 63,8 × 6,5 cm
KDL-40R55xC / 40R45xC: 92,4 × 54,6 × 6,5 cm
KDL-32R50xC / 32R40xC: 73,8 × 44,1 × 6,5 cm

Paino (noin)

pöytäjalustan kanssa

KDL-48R55xC: 11,0 kg
KDL-40R55xC / 40R45xC: 8,7 kg
KDL-32R50xC / 32R40xC: 6,3 kg

ilman pöytäjalustaa

KDL-48R55xC: 10,4 kg
KDL-40R55xC / 40R45xC: 8,1 kg
KDL-32R50xC / 32R40xC: 5,8 kg

- *1 Kaikissa televisioissa ei ole DVB-T2- tai DVB-S/S2-
teknologiaa tai satelliittiantenniiliitintä.
*2 Vuosittainen virrankulutus, joka perustuu television
4 tunnin päivittäiseen käyttöön 365 päivänä
vuodessa. Todellinen energiankulutus riippuu siitä,
miten televisiota käytetään.
*3 Mainittu valmiustilan virrankulutus on voimassa sen
jälkeen, kun televisio on suorittanut välttämättömät
sisäiset toimenpiteet.

Huomautus

- Lisävarusteiden saatavuus riippuu maasta/alueesta/
television mallista/varastotilanteesta.
- Älä poista valekorttia television maksu-TVmoduulin
(CAM) paikasta paitsi silloin, kun siihen asetetaan
älykortti.
- Rakennetta ja teknisiä tietoja voidaan muuttaa ilman
eri ilmoitusta.

Digitaalisen television toimintaan

liittyviä huomautuksia

- Digitaaliseen televisioon (DVB) liittyvät toiminnot toimivat ainoastaan maissa tai alueilla, joissa lähetetään digitaalisia maanpäällisiä signaaleja DVB-T/DVB-T2* (MPEG-2 ja H.264/MPEG-4 AVC) tai joissa on käytettävissä yhteensopiva DVB-C (MPEG-2 ja H.264/MPEG-4 AVC) -kaapelipalvelu. Tarkista jälleenmyyjältäsi, ovatko DVB-T/DVB-T2*-signaalit käytettävissä asuinpaikkakunnallasi tai kysy kaapeli-TV:n palveluntarjoajalta, onko DVB-C-kaapelipalvelu yhteensopiva tämän television kanssa.
- Kaapeli-TV:n palveluntarjoaja voi veloittaa tarjoamistaan palveluista, ja sinun on mahdollisesti sitouduttava palveluntarjoajan liiketoiminnan ehtojen noudattamiseen.
- Tämä televisio noudattaa DVB-T/DVB-T2*- ja DVB-C-signaaleiden määräytyksiä, mutta yhteensopivuutta tulevien digitaalisten maanpäällisten DVB-T/DVB-T2*-lähetyksen ja digitaalisten DVB-C-kaapelilähetyksen kanssa ei taata.
- Jotkin digitaalisen television toiminnot eivät välttämättä ole käytettävissä kaikissa maissa/kaikilla alueilla, ja DVB-C-kaapeli ei välttämättä toimi oikein kaikkien palveluntarjoajien kanssa.

* Kaikissa televisioissa ei ole 2. sukupolven digitaalista T2*-vastaanottotekniikkaa.

Tuotemerkit

- Termit HDMI ja High-Definition Multimedia Interface ja HDMI-logo ovat HDMI Licensing LLC:n tavaramerkkejä tai rekisteröityjä tavaramerkkejä Yhdysvalloissa ja muissa maissa.
- Valmistettu Dolby Laboratoriesin lisenssillä. Dolby ja kaksois-D-symboli ovat Dolby Laboratoriesin tavaramerkkejä.
- "BRAVIA" ja BRAVIA ovat Sony Corporationin tavaramerkkejä.
- "Blu-ray Disc", "Blu-ray" ja "Blu-ray Disc"-logo ovat Blu-ray Disc Associationin tavaramerkkejä.
- DTS patentit, ks. <http://patents.dts.com>. Valmistettu DTS Inc:n lisenssillä. DTS, symboli ja DTS ja sen symboli yhdessä ovat rekisteröityjä tavaramerkkejä ja DTS 2.0+ Digital Out on DTS, Inc:n tavaramerkki. © DTS, Inc. Kaikki oikeudet pidätetään.
- TUXERA on Tuxera Inc.:n rekisteröity tavaramerkki Yhdysvalloissa ja muissa maissa.
- Windows Media on Microsoft Corporationin tavaramerkki tai rekisteröity tavaramerkki Yhdysvalloissa ja/tai muissa maissa.
- Tämä tuote sisältää tekniikkaa, joka on Microsoftin aineettoman omaisuuden tekijänoikeussuojan alaisista. Kyseisen tekniikan käyttö tai jakelu tuotteen ulkopuolisesti on kielletty ilman asianmukaista käyttöilupaa Microsoftilta. Paitsi KDL-40R45xC, KDL-32R40xC
- Opera® Devices SDK from Opera Software ASA. Copyright 1995-2014 Opera Software ASA. All rights reserved.
- Wi-Fi, Wi-Fi Direct, Miracast ja Wi-Fi Protected Setup ovat Wi-Fi Alliancien tavaramerkkejä tai rekisteröityjä tavaramerkkejä.

Vain satelliittimallit:

- DiSEqC™ on EUTELSATIN tavaramerkki. Tässä televisiossa on DiSEqC 1.0 -tuki. Tätä televisiosta ei ole tarkoitettu moottorikäyttöisten antennien ohjaukseen.



(paitsi KDL-40R45xC, KDL-32R40xC)

FI



Innhold

VIKTIG MERKNAD	3
Sikkerhets-informasjon	3
Forholdsregler	5

Deler og kontroller

TV	7
Fjernkontroll	8

Koble TV til Internett

Sette opp Internett-tilkobling	10
Type 1: Sikret nettverk med Wi-Fi Protected Setup™ (WPS)	10
Type 2: Sikret nettverk uten Wi-Fi Protected Setup™ (WPS)	11
Type 3: Usikret nettverk med enhver type trådløs LAN-ruter	11
Type 4: Oppsett av kablet nettverk	11
Preparere et kablet nettverk	12
Vise nettverksstatus	12
Hvis du ikke kan koble til Internett	12
Personvernvilkår	12

Se på TV

Endre visningsstilen	13
Endre skjermformat	13
Stille inn scenevalg	13

Navigere gjennom hjemmenyen

Internettinnhold	14
Digitalprogramliste	14
Digital EPG	15
Programmer	15
Bruke TV-en som en fotoramme	15
Lytte til FM-radio (kun Russland og Ukraina)	15
Photo Sharing Plus	16
Opptak	16
Media	17
Avspilling av foto/musikk/video via USB	17
Hjemmenettverk	18
Tilkobling til et hjemmenettverk	18
Renderer	18
Visningsinnstillinger for mediaservere	18
Innstillinger	19
Systeminnstillinger	19
Kundestøtte	27

Vise bilder fra tilkoblet utstyr

Tilkoblingsdiagram	28
Bruke lyd- og videoutstyr	29
Bruke skjermspeiling	29
Montere TV-en på veggen	30

Tilleggsinformasjon

Feilsøking	31
Bilde	31
Lyd	32
Kanaler	32
Nettverk	32
Generelt	33
Spesifikasjoner	34

Introduksjon

Takk for at du valgte dette Sony-produktet. Les gjennom denne håndboken før du begynner å bruke TV-en, og ta vare på den for fremtidig referanse.

Merk

- "x"-en som vises i modellnavnet, korresponderer til et tall som er relatert til design, farge eller TV-system.
- Les "Sikkerhets-informasjon" (side 3) før du betjener TV-en.
- Bilder og illustrasjoner som brukes i Startveiledning og denne håndboken er kun en referanse og kan avvike fra produktets faktiske utseende.

Plassering av identifikasjonsmerket

Etiketter for TV-ens modellnummer, produksjonsdato (år/måned) og strømforsyningens nominelle effekt finnes på baksiden av TV-en eller på emballasjen. Etiketter for strømadapterens modellnummer og serienummer finnes under strømadapteren.

ADVARSEL

FOR Å HINDRE
SPREDNING AV BRANN
SKAL STEARINLYS OG ALLE
ANDRE FORMER FOR ÅPEN
ILD HOLDES BORTE FRA
DETTE PRODUKTET TIL
ENHVER TID.



VIKTIG MERKNAD

Dette produktet er produsert av eller på vegne av Sony Corporation 1-7-1 Konan Minato-ku Tokyo, 108-0075 Japan. Henvendelser relatert til produkt samsvar basert på Europeisk Unions lovgivning skal adresseres til autorisert representant, Sony Deutschland GmbH, Hedelfinger Strasse 61, 70327 Stuttgart, Tyskland. For service eller garanti saker, vennligst referer til adresse som nevnt i separat service eller garanti dokument.

Merknad til trådløse signaler

Sony Corporation erklærer herved at utstyret er i samsvar med de grunnleggende krav og øvrige relevante krav i direktiv 1999/5/EF.

For flere detaljer, vennligst se:
<http://www.compliance.sony.de/>



Sikkerhets-informasjon

ADVARSEL

Batterier må ikke utsettes for overdreven hete, som solskinn, ild eller lignende.

Installasjon/oppsett

Installer og bruk TV-apparatet i samsvar med instruksjonene nedenfor for å unngå risiko for brann, elektrisk støt eller annen skade og/eller personskader.

Installasjon

- TV-en bør installeres i nærheten av en lett tilgjengelig stikkontakt.
- Plasser TV-en på en stabil, plan overflate for å unngå at den faller ned og forårsaker personskade eller skade på TV-en.
- Installer TV-en slik at TV-ens bordstativ ikke stikker frem fra TV-stativet (ikke inkludert). Hvis bordstativet stikker frem fra TV-stativet, kan det føre til at TV-en velter, faller ned og dette kan skade personene eller TV-en.

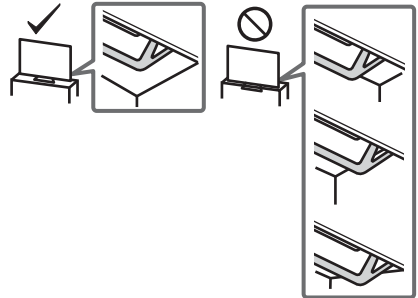

NO

- Kun kvalifisert servicepersonell må gjennomføre eventuell installasjon på vegg.
- Av sikkerhetsgrunner anbefales det på det sterkeste at du bruker tilleggsutstyr fra Sony, som omfatter: Veggmonteringsbrakett – SU-WL450
- Sørg for at du bruker skruene som følger med veggmonteringsbraketten når du fester monteringskrokene til TV-en. De medfølgende skruene er utformet som vist på illustrasjonen målt fra monteringskrokens overflate. Skruenes diameter og lengde varierer i forhold til veggmonteringsbrakettens modell. Hvis du bruker andre skruer enn de som følger med, kan TV-apparatet bli skadet inni eller det kan falle ned osv.

8 - 12 mm

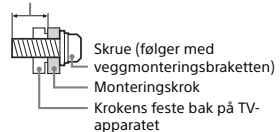

Bæring

- Før du bærer TV-apparatet, må du koble fra alle kablene.
- Et stort TV-apparat må bæres av to eller flere personer.
- Når du transporterer TV-en for hånd, må du holde den som vist under. Ikke utsett LCD-skjermen og rammen rundt for press-belastning.

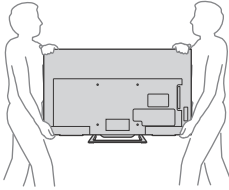

- Ikke utsett TV-apparatet for støt eller sterke vibrasjoner når du flytter det.
- Når du leverer inn TV-apparatet på grunn av reparasjon eller hvis du flytter, bør du transportere det i originalemballasjen.

Ventilasjon

- Stikk aldri noe inn i kabinettet.
- La det være plass rundt TV-apparatet, som vist under.
- Det anbefales på det sterkeste at du bruker en Sony veggmonteringsbrakett for å oppnå tilstrekkelig luftsirkulasjon.

Installering på vegg

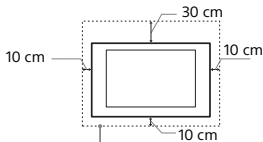

La det være minst så mye plass rundt TV-apparatet.

Installering med sokkel

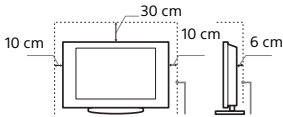

La det være minst så mye plass rundt TV-apparatet.

- For å sikre tilstrekkelig ventilasjon og forhindre at det samler seg støv eller smuss:
 - Ikke legg TV-apparatet ned på ryggen, ikke installer det oppned, bak-frem eller på skrått.
 - Ikke plasser TV-apparatet på en hylle, et teppe, en seng eller i et skap.
 - Ikke dekk til TV-apparatet med et klede, som for eksempel gardiner, eller andre ting som for eksempel aviser osv.
 - Ikke installer TV-apparatet som vist under.

Blokkert luftsirkulasjon.

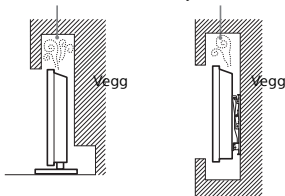

Nettledning

- Håndter nettledningen og støpselet som følger for å unngå risiko for brann, elektrisk støt eller annen skade og/eller personskader:
- Bruk kun nettledninger som er levert av Sony, ikke av andre leverandører.
 - Stikk støpselet helt inn i stikkkontakten.
 - Koble TV-apparatet kun til en strømforsyning på 220 V - 240 V vekselstrøm.
 - Før du legger kablene, pass på at nettledningen er frakoblet for din egen sikkerhets skyld og pass på at du ikke snubler i kablene.
 - Trekk ut støpselet med nettledningen før du utfører arbeider eller flytter TV-apparatet.
 - Hold nettledningen unna varmekilder.
 - Trekk ut støpselet og rengjør det regelmessig. Støv på støpselet oppnar fuktighet, som kan medføre at isolasjonen forringes. Dermed kan det oppstå brann.

Merks

- Ikke bruk den vedlagte nettledningen til annet utstyr.
- Ikke klem, bøy eller vri nettledningen for mye. Trådene i lederne kan bli blottlagt eller brytes av.
- Ikke foreta endringer på nettledningen.
- Ikke sett tunge gjenstander på nettledningen.
- Ikke trekk i selve nettledningen når du kobler fra strømmen.
- Ikke koble for mange apparater til den samme stikkkontakten.
- Ikke bruk stikkontakter som er i dårlig stand.

MERKNAD OM STRØMADAPTER

Advarsel

For å redusere risikoen for brann eller elektrisk støt, må ikke dette apparatet utsettes for regn eller fukt.

For å forhindre fare for brann eller sjokk, ikke plasser objekter som er fylt med væsker, som vaser, på apparatet. Ikke installer dette utstyret i et innestengt område, som i en bokhylle eller lignende enhet.

- Sørg for at stikkkontakten er installert nær utstyret og er lett tilgjengelig.
- Sørg for at du bruker den medfølgende vekselstrømadapteren og strømledningen.
- Bruk aldri noen annen strømadapter. Dette kan føre til funksjonsfeil.
- Koble strømadapteren til en lett tilgjengelig stikkontakt.
- Ikke snurr strømledningen rundt strømadapteren. Ledningen kan kuttes og/eller det kan forårsake en feilfunksjon på mediemottakeren.



- Ikke ta på strømadapteren med våte hender.
- Hvis du merker noe unormalt med strømadapteren, må du koble den fra stikkkontakten øyeblikkelig.
- Selv om fjernsynet er slått av, er den ikke koblet fra strømmen så lenge det er koblet til stikkkontakten.
- Siden strømadapteren vil bli varm når den brukes for lengre tid, kan den kjennes varm ut når du tar på den.

Forbudt bruk

Ikke installer/bruk TV-apparatet på steder, i omgivelser eller situasjoner som de som er oppført nedenfor, ellers kan TV-apparatet fungere feil og forårsake brann, elektrisk støt, skader og/eller personskader.

Steder:

- Utendørs (i direkte sollys), ved vannkant, på et skip eller andre fartøy, i et kjøretøy, i medisinske institusjoner, ustabile posisjoner, i nærheten av vann eller regn, fuktighet eller røyk.
- Hvis TV-en plasseres i garderoben til et offentlig bad eller varm kilde, kan TV-en bli skadet av luftbåren svovel, osv.



- For den beste bildekvaliteten, må du ikke utsette skjermen for direkte opplysning eller direkte sollys.
- Du bør unngå å flytte TV-en fra et kaldt til et varmt område. Plutselige endringer i romtemperaturen kan forårsake kondens. Dette kan føre til at et bilde av lav kvalitet og/eller farge av lav kvalitet vises på TV-en. Hvis dette skjer, må du la all fuktighet fordampe helt før du slår på TV-en.

Omgivelser:

- Steder som er varme, fuktige eller særlig støvet; slik at insekter har adgang; hvor det kan bli utsatt for mekanisk vibrasjon, i nærheten av åpen ild (stearinlys osv). TV-apparatet må ikke utsettes for vanndråper eller vannsprut. Det må ikke plasseres gjenstander som er fylt med væske oppå TV-en (f.eks. blomstervase).

- Ikke plasser TV-en på et sted som er støvete eller fuktig, eller i et rom med oljete røyk eller damp (nær mattilberedningsbord eller luftfuktere). Dette kan føre til brann, elektrisk støt eller misdannelser på TV-en.

- Ikke installer TV-en på steder som er utsatt for ekstreme temperaturer, som i direkte sollys, nær en radiator eller en varmeventil. På slike steder kan TV-en bli for varm og dette kan føre til deformering av kabinettet og/eller feifunksjon.



Situasjoner:

- Ikke bruk apparatet når du er våt på hendene, når kabinettet er tatt av eller når det er tilkoblet utstyr som ikke er anbefalt av produsenten. Trekk ut støpselet fra stikkkontakten og koble fra antenneledningen når det lynr.
- Ikke installer TV-en slik at den stikker ut i et åpent rom. En person eller gjenstand kan dunkle borti TV-en og dette kan føre til skade på TV-en eller personskaade.



Knuselig glass:

- Ikke kast noe på TV-apparatet. Glasset i skjermen kan knuse og forårsake alvorlig personskaade.
- Hvis overflaten på TV-apparatet sprekker, må du ikke berøre det før du har trukket ut støpselet. Ellers kan du få elektrisk støt.

Når TV-en ikke er i bruk

- Hvis TV-apparatet ikke skal brukes noen dager, bør du skille apparatet fra strømmettet av miljøhensyn og sikkerhetsgrunner.
- Siden TV-en ikke er koblet fra strømmettet når du bare slår det av, må du trekke støpselet ut av stikkkontakten for å koble TV-apparatet fullstendig fra.
- Enkelte TV-apparater har imidlertid funksjoner som krever at apparatet står på i hvilemodus for at de skal fungere korrekt.

Barns sikkerhet

- Ikke la barn klatre på TV-apparatet.
- For å unngå at små barn kan svelge mindre deler, hold disse delene av tilleggsutstyret unna barns rekkevidde.

Hvis følgende problemer oppstår...

Slå av TV-apparatet og trekk ut støpselet fra strømmettet øyeblikkelig dersom følgende problemer oppstår.

Be forhandleren din eller ditt Sony servicesentre om å få TV-en kontrollert av kvalifisert servicepersonell.

Dersom:

- Nettkabelen er skadet.
- Stikkontakter er i dårlig stand.
- TV-apparatet er skadet fordi det har falt ned, vært utsatt for støt eller det er kastet noe på det.
- Det er kommet væske eller gjenstander inn i åpningene på kabinettet.

Om temperaturen på LCD-skjermen

Når LCD-skjermen brukes over lengre tid, kan panelet rundt bli varmt. Du kan føle varmen når du berører dette området.

Advarsel

Utstyr som er jordat via nettplugg og/eller via annet jordtilkoblet utstyr – og samtidig er tilkoblet et kabel - TV nett, kan forårsake brannfare.

For å unngå dette skal det ved tilkobling av utstyret til kabel-TV nettet installeres et galvanisk skille mellom utstyret og kabel-TV nettet.

Forholdsregler

Se på TV

- For den beste bildekvaliteten, må du ikke utsette skjermen for direkte opplysning eller direkte sollys.
- Se på TV-apparatet i moderat belysning, da det slider på øynene å se på TV-apparatet i dårlig lys over lengre tidsrom.
- Når du bruker hodetelefoner, justerer du lydvolument slik at det ikke blir for kraftig, så unngår du hørselsskader.

LCD-skjerm

- Selv om LCD-skjermen er produsert med høypresisjonsteknologi og 99,99% eller mer av pikslene er effektive, kan det opptre svarte punkter eller lyspunkter (røde, blå eller grønne) konstant på LCD-skjermen. Dette er en egenskap LCD-skjerm har, og ingen feil.
- Ikke trykk på eller rip i frontfilteret, og ikke plasser noe oppå dette TV-apparatet. Bildet kan bli ujevnt eller LCD-skjermen kan bli ødelagt.
- Hvis dette TV-apparatet brukes på kalde steder, kan bildet bli uregelmessig eller mørkt. Dette er ingen feil. Det forsvinner når temperaturen øker.
- Spøkelsesbilder kan opptre når stillbilder vises kontinuerlig. Disse forsvinner etter en stund.
- Skjermen og kabinettet kan bli varmt når du bruker apparatet. Dette er ikke en feil på produktet.
- LCD-skjermen inneholder en liten mengde flytende krystaller. Følg lokale lover og forskrifter for avfallsbehandling.

NO

Håndtering og rengjøring av skjermflaten/ kabinettet på TV-apparatet

Husk å trekke ut støpselet med nettleddningen til TV-en før du rengjør apparatet.

For å unngå forringelse av skjermen og materialene apparatet er laget av, ta hensyn til følgende forholdsregler.

- Når du skal fjerne støv fra overflaten/kabinettet, tørker du forsiktig over med en myk klut. Hvis du ikke får av støvet på denne måten, tørker du med en myk klut fuktet i et mildt vaskemiddel.
- Aldri spray vann eller rengjøringsmidler direkte på TV-apparatet. Det kan dryppe ned til bunnen av skjermen eller ytre deler og trenge inn i TV-apparatet, som kan føre til skade på TV-apparatet.
- Bruk aldri skuresvamp, alkaliske/ syreholdige rengjøringsmidler, skurepulver eller sterke løsemidler, som alkohol, benzen, fortynningsmidler eller insektmidler. Bruk av denne typen midler, eller langvarig kontakt med gumi eller vinyl, kan resultere i skade på skjermen og kabinettet.
- Når TV-apparatets vinkel skal justeres, må du flytte forsiktig på det for å unngå at TV-en forskyver seg eller faller av sokkelen.



Alternativt tilleggsutstyr

- Hold alternative komponenter eller annet utstyr som avgir elektromagnetisk stråling, borte fra TV-apparatet. Ellers kan bildet forverres og/eller det oppstår en støvende lyd.
- Dette utstyret er testet og funnet i samsvar med grensene som angitt i EMC-direktivet med en tilkoblingskabel kortere enn 3 meter.

Anbefaling for plugg av F-type

Den indre ledningen må ikke stikke ut mer enn 1,5 mm.

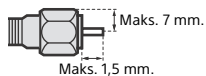

(Referansetegning for plugg av F-type)

Advarsel om håndtering av fjernkontrollen

- Sett batteriene i riktig vei.
- Du må ikke bruke forskjellige batterityper eller blande gamle og nye batterier.
- Kast brukte batterier på en miljøvennlig måte. Noen steder kan kassering av batterier være lovregulert. Kontakt de lokale myndighetene hvis du vil vite mer om dette.
- Vær forsiktig når du bruker fjernkontrollen. Du må ikke slippe, trække på eller søle noen form for væske på fjernkontrollen.
- Du må ikke legge fjernkontrollen nær en varmekilde, et sted der den kan bli utsatt for direkte sollys eller i et fuktig rom.

Trådløs funksjon på apparatet

- Ikke bruk denne enheten nær medisinsk utstyr (pacemaker, osv.) da dette kan føre til feilfunksjon på det medisinske utstyret.
- Selv om denne enheten overfører/mottar kodede signaler, vær forsiktig for å unngå uautorisert avskjæring. Vi kan ikke være ansvarlige for noen problemer som oppstår på grunn av dette.

Avhending av TV-apparatet



Kassering av gamle elektriske og elektroniske apparater (gjelder i den Europeiske Unionen og andre europeiske land med separat innsamlingsystem)

Dette symbolet på produktet eller emballasjen indikerer at dette produktet ikke må behandles som husholdningsavfall. I stedet skal det

leveres til spesiell innsamlingsstasjon for gjenvinning av elektrisk og elektronisk utstyr. Ved å sørge for at dette produktet avhentes på korrekt måte, vil du være med på å forhindre mulige negative følger for miljøet og helse, som ellers kan forårsakes av feilaktig avfallshåndtering av dette produktet. Gjenvinning av disse materialene vil være med på å ta vare på våre naturressurser. For mer informasjon om gjenvinning av dette produktet, kan du kontakte lokale myndigheter, renovasjonsverket der du bor eller butikken der du kjøpte produktet.



Avfallsinstruksjon vedrørende oppbrukte batterier (gjelder i EU og andre europeiske land med separate resirkuleringsrutiner)

Dette symbolet på batteriet eller på forpakningen betyr at batteriet ikke skal

behandles som vanlig husholdningsavfall. På visse batterier kan dette symbolet brukes i kombinasjon med et kjemisk symbol. Symbolet for kvikksølv (Hg) eller bly (Pb) er lagt til dersom batteriet inneholder mer enn 0,0005% kvikksølv eller 0,004% bly. Ved å sørge for at disse batteriene blir kastet riktig vil du bidra til å beskytte miljøet og menneskers helse fra potensielt negative konsekvenser som ellers kunne ha blitt forårsaket av ukorrekt avfallshåndtering. Resirkulering av materialene vil bidra til å bevare naturlige ressurser. Hva gjelder produkter som av sikkerhets-, ytelses- eller dataintegritetsgrunner krever permanent tilkobling til et inorporert batteri, bør dette batteriet skiftes kun av autorisert servicepersonell. For å forsikre at batteriet blir behandlet korrekt skal det leveres til en resirkuleringsstasjon for elektriske produkter når det er oppbrukt. Hva gjelder alle andre batterier, vennligst se informasjonen om hvordan man fjerner batteriet på riktig måte. Lever batteriet på en resirkuleringsstasjon for oppbrukte batterier. For mer detaljert informasjon vedrørende korrekt avfallsmetode av dette produktet og av andre batterier, vennligst kontakt ditt kommunekontor, din avfallstjeneste eller forhandleren hvor du kjøpte produktet.

Deler og kontroller

TV

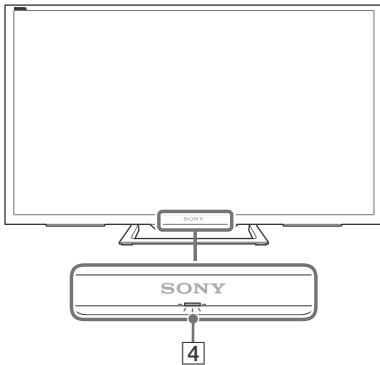
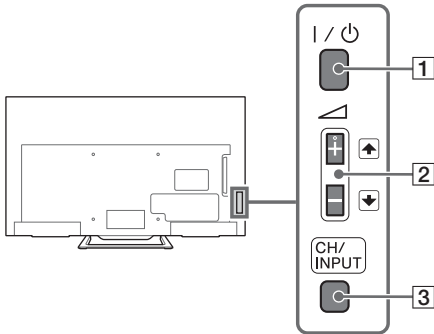

1 I / ⏻ (Av/på)

Slår på TV-en eller bytter til hvilemodus.

Merk

- For å koble TV-en helt fra strømmen, drar du støpselet ut av stikkkontakten.

2 ▲ + / - / ▾ (Volum/velg element)

- Øker/reduserer volumet, eller velger neste (+) eller forrige (-) kanal når CH opp/ned-varselet vises ved å trykke på **CH/INPUT**-knappen.
- Flytter den valgte inngangskilden opp/ned når menyen for valg av inngang vises ved å trykke på **CH/INPUT**-knappen.

3 CH/INPUT

Bytter mellom CH opp/ned-skjermen og skjermen for valg av inngang.

4 (Sensorer/LED-indikator)

- Mottar signaler fra fjernkontrollen. Ikke plasser noe over sensoren. Dette kan påvirke ytelsen.
- Lyser oransje når [Innsøvningsstid] eller [På-timer] er stilt inn til (side 24), eller TV-en er i fotorammemodus (side 15).
- Lyser grønt når [Strømsparing] er stilt inn til [Bilde av] (side 27).
- Lyser grønt når TV-en er skrudd på.
- Tennes ikke når TV-en er i hvilemodus.
- Blinker mens fjernkontrollen brukes.

Merk

- Sørg for at TV-en er skrudd helt av før du kobler fra strømledningen.

Tips

- Knappen ▲ + har en merkbar forhøyning. Bruk denne som referanse når du betjener TV-en.

NO

Fjernkontroll

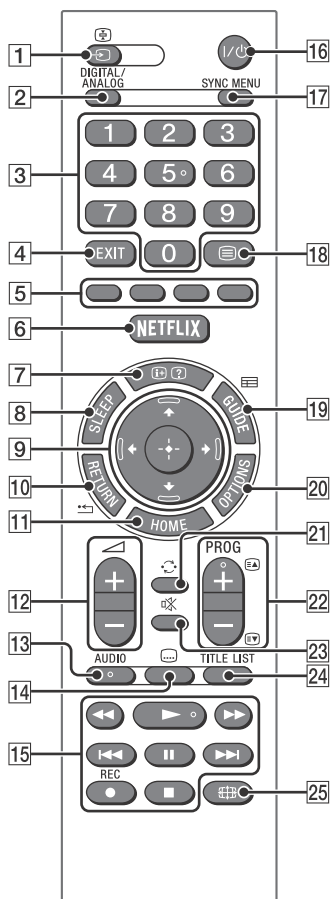

1 (Valg av inngang / hold tekst)

- Viser og velger inngangskilden (side 29).
- Holder gjeldende side i tekstmodus.

2 **DIGITAL/ANALOG**

Skifter til digital eller analog inngang.

3 **Talknapper**

- Velg kanaler. For kanalnumre 10 og over, angi neste tall raskt.
- I tekstmodus, angi det tresifrede sidennummeret for å velge siden.

4 **EXIT***

Returnerer til forrige skjermbilde eller avslutter menyen. Når en interaktiv brukerprogramtjeneste er tilgjengelig, trykkes knappen for å avslutte tjenesten.

5 **Fargede knapper**

Viser bruksanvisningen (når fargede knapper er tilgjengelige).

6 **NETFLIX***

Trykkes for å åpne Internett-tjenesten "NETFLIX".

7 (Info / vis tekst)

- Viser informasjon. Trykk én gang for å vise informasjon om programmet/inngangen du bruker. Trykk igjen for å fjerne visningen fra skjermen.
- I tekstmodus, viser skjult informasjon (f.eks. svar på en spørrelek).

8 **SLEEP***

Trykk knappen gjentatte ganger til TV-en viser tiden i minutter ([Av]/[15 min]/[30 min]/[45 min]/[60 min]/[90 min]/[120 min]) som du vil at TV-en skal være på før den slår seg av. For å avbryte innsøvningstiden, trykker du **SLEEP** gjentatte ganger til [Av] vises.

9 (Valg av element / Enter)

- Velg eller juster elementer.
- Bekreft valgte elementer.

10 **RETURN**

- Går tilbake til forrige skjermbilde i en vist meny.
- Stopper avspilling ved avspilling av foto-/musikk-/videofil.

11 **HOME**

Viser eller avbryter menyen.

12 (Volum)

Justerer volumet.

13 **AUDIO**

Velg lyd for flerspråklig kilde eller flerspråklig lyd for programmet som vises (avhengig av programkilden).

14 (Teksting)

Endrer innstilling for teksting (side 21).

15             

- Bruk mediainnhold på TV og tilkoblet BRAVIA Sync-kompatibel enhet.
- Denne tasten kan også brukes til å betjene VOD-avspilling (video on demand). Tilgjengeligheten avhenger av VOD-tjenesten. (gjelder ikke KDL-32R40xC, KDL-40R45xC)

16  **(TV hvilmodus)**

Slår på TV-en eller bytter til hvilmodus.

17 **SYNC MENU**

Trykk for å vise BRAVIA Sync-menyen og velg deretter tilkoblet HDMI-utstyr fra [Enhetsvalg]. Følgende alternativer kan velges fra BRAVIA Sync-menyen.

Enhetskontroll:

Bruk [Enhetskontroll] til å betjene utstyr som er kompatibelt med BRAVIA Sync-kontroll. Velg alternativer fra [Hjem (meny)], [Alternativer], [Innholdsliste] og [Slå av] for å betjene utstyret.

Høytaler:

Velg[TV-høytaler] eller [Lydanlegg] for å mate ut TV-ens lyd fra TV-høytalerne eller tilkoblet lydutstyr.

TV-kontroll:

Bruk [TV-kontroll]-menyen til å betjene TV-en fra [Hjem (meny)]- eller [Alternativer]-menyen.

Gå tilbake til TV:

Velg dette alternativet for å gå tilbake til TV-programmet.

18  **(Tekst)**

I tekstmodus, viser kringkasting av tekst. Hver gang du trykker på , endres visningen syklisk som følger:
Tekst → Tekst over TV-bildet (blandet modus)
→ Ingen tekst (avslutt teksttjenesten)

19  **GUIDE (EPG)**



Viser den digitale elektroniske programguiden (EPG) (side 15).



20 **OPTIONS**

Viser en liste som inneholder snarveier til noen innstillingsmenyer. De oppførte alternativene varierer avhengig av gjeldende inngang og innhold.

21  **(Hopp)**

Går tilbake til forrige kanal eller inngang som ble vist i over 15 sekunder.

22 **PROG +/-**  

- Velger neste (+) eller forrige (-) kanal.
- I tekstmodus, velger neste () eller forrige () side.

23  **(Demp)**

Demper lyden. Trykk igjen for å gjenopprette lyden.

24 **TITLE LIST**

Viser tittelisten.

25  **(Bred modus)**

Justerer skjermvisningen. Trykk flere ganger for å velge ønsket bred modus (side 13).

* Plasseringen, tilgjengeligheten og funksjonen til en fjernkontrollknapp kan variere med land/region/TV-modell.

Tips

- Tallet **5**, , **PROG +** og **AUDIO**-knappene har merkbare forhøyning. Bruk de merkbare forhøyningene som referanser når du betjener TV-en.

Merk

- Hvis teksting er valgt og brukeren åpner en digital tekstapplikasjon ved hjelp av "tekst"-knappen, kan det hende at teksting forsvinner i enkelte omstendigheter. Når brukeren går ut av den digitale tekstapplikasjonen, gjenopptas dekoding av teksting automatisk.

Koble TV til Internett (gjelder ikke KDL-40R45xC, KDL-32R40xC)

Sette opp Internett-tilkobling

Med nettverksfunksjonen kan du koble TV-en til Internett. Den spesifikke prosedyren for oppsett avhenger av typen nettverk og LAN-ruter. Før du setter opp Internett-tilkoblingen må du sette opp en LAN-ruter. Sjekk ditt trådløse lokale nettverk (LAN) med følgende diagram.

Trådløst LAN

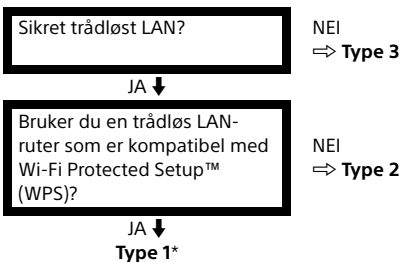

Kablet LAN → Type 4

* Type 1 er enklere å sette opp hvis ruterens din har en knapp for automatisk innstilling, f.eks. Air Station One-Touch Secure System (AOSS). De fleste nye rutere har denne funksjonen. Sjekk ruterens.

Type 1: Følg konfigurasjonen for **Sikkert nettverk med Wi-Fi Protected Setup™ (WPS)**.

Type 2: Følg konfigurasjonen for **Sikkert nettverk uten Wi-Fi Protected Setup™ (WPS)**.

Type 3: Følg konfigurasjonen for **Usikkert nettverk med enhver type trådløs LAN-ruter**.

Type 4: Følg konfigurasjonen for **Oppsett av kablet nettverk**.

Type 1: Sikret nettverk med Wi-Fi Protected Setup™ (WPS)

WPS-standarden gjør det like enkelt å sikre et trådløst hjemmenettverk som å trykke på WPS-knappen på den trådløse LAN-ruterens. Før du setter opp et trådløst LAN, må du sjekke hvor WPS-knappen sitter på ruterens og hvordan du bruker den.

Av hensyn til sikkerheten, gir [WPS (PIN)] en PIN-kode for ruterens din. PIN-koden fornyes hver gang du velger [WPS (PIN)].

1 Trykk **HOME** og velg deretter [Innstillinger] → [Systeminnstillinger] → [Oppsett] → [Nettverk] → [Nettverksoppsett].

2 Innstilling av IP-adresse / proxyserver:
– automatisk innstilling:
[Sett opp nettverksforbindelsen] → [Enkel]
– manuell innstilling:
[Sett opp nettverksforbindelsen] → [Ekspert] → [Trådløst oppsett]

3 Velg [WPS (trykknapp)] for trykknappmetoden eller [WPS (PIN)] for PIN-metoden.

Merk

Navnet på WPS-knappen kan variere med typen ruter (f.eks. AOSS-knapp).

4 Følg instruksjonene på oppsettskjerm bildet.

Merk

- Hvis du bruker WPS for nettverksoppsett, vil sikkerhetsinnstillingene til den trådløse LAN-ruterens aktiveres og alt utstyr som tidligere var koblet til det trådløse nettverket i en ikke-sikret status vil bli koblet fra nettverket. I dette tilfellet må du aktivere sikkerhetsinnstillingene til det frakoblede utstyret og deretter koble det til igjen. Alternativt kan du deaktivere sikkerhetsinnstillingene til den trådløse LAN-ruterens og deretter koble utstyret til TV-en i en ikke-sikret status.
- For å bruke nettverket med IPv6, velg [Innstillinger] → [Systeminnstillinger] → [Oppsett] → [Nettverk] → [IPv6-/IPv4-prioritet] → [IPv6] og velg deretter [Enkel] i [Sett opp nettverksforbindelsen].
- Når IPv6 er valgt, kan du ikke sette HTTP Proxy.

Type 2: Sikret nettverk uten Wi-Fi Protected Setup™ (WPS)

For å sette opp et trådløst LAN, kreves SSID (navn på trådløst nettverk) og sikkerhetsnøkkel (WEP- eller WPA-nøkkel). Hvis du ikke kjenner til dem, finner du dem i bruksanvisningen til ruter.

1 Trykk **HOME** og velg deretter [Innstillinger] → [Systeminnstillinger] → [Oppsett] → [Nettverk] → [Nettverksoppsett].

2 Innstilling av IP-adresse / proxyserver:
– automatisk innstilling:
[Sett opp nettverksforbindelsen] → [Enkel]
– manuell innstilling:
[Sett opp nettverksforbindelsen] → [Ekspert] → [Trådløst oppsett]

3 Velg [Skann] og velg deretter et nettverk fra listen med skannede trådløse nettverk.

4 Følg instruksjonene på oppsettskjermbildet.

Merk

- For å bruke nettverket med IPv6, velg [Innstillinger] → [Systeminnstillinger] → [Oppsett] → [Nettverk] → [IPv6-/IPv4-prioritet] → [IPv6] og velg deretter [Enkel] i [Sett opp nettverksforbindelsen].
- Når IPv6 er valgt, kan du ikke sette HTTP Proxy.
- Sørg for at ingen ser deg når du taster inn passordet.

Type 3: Usikret nettverk med enhver type trådløs LAN-ruter

For å sette opp et trådløst LAN, kreves SSID (navn på trådløst nettverk).

1 Trykk **HOME** og velg deretter [Innstillinger] → [Systeminnstillinger] → [Oppsett] → [Nettverk] → [Nettverksoppsett].

2 Innstilling av IP-adresse / proxyserver:
– automatisk innstilling:
[Sett opp nettverksforbindelsen] → [Enkel]
– manuell innstilling:
[Sett opp nettverksforbindelsen] → [Ekspert] → [Trådløst oppsett]

3 Velg [Skann] og velg deretter et nettverk fra listen med skannede trådløse nettverk.

4 Følg instruksjonene på oppsettskjermbildet.

Merk

- Sikkerhetsnøkkel (WEP- eller WPA-nøkkel) kreves ikke, fordi du ikke behøver å velge noen sikkerhetsmetode i denne prosedyren.
- For å bruke nettverket med IPv6, velg [Innstillinger] → [Systeminnstillinger] → [Oppsett] → [Nettverk] → [IPv6-/IPv4-prioritet] → [IPv6] og velg deretter [Enkel] i [Sett opp nettverksforbindelsen].
- Når IPv6 er valgt, kan du ikke sette HTTP Proxy.

Type 4: Oppsett av kablet nettverk

Angi de respektive alfanumeriske verdiene for din ruter etter behov. Elementer som må stilles (f.eks. IP-adresse, nettverksmaske, DHCP) kan variere med Internett-leverandøren eller ruter. Du finner flere detaljer i bruksanvisningene fra din Internett-leverandør eller de som fulgte med ruter.

1 Trykk **HOME** og velg deretter [Innstillinger] → [Systeminnstillinger] → [Oppsett] → [Nettverk] → [Nettverksoppsett].

2 Innstilling av IP-adresse / proxyserver:
– automatisk innstilling:
[Sett opp nettverksforbindelsen] → [Enkel]
– manuell innstilling:
[Sett opp nettverksforbindelsen] → [Ekspert] → [Kablet oppsett]

3 Følg instruksjonene på oppsettskjermbildet.

[Nettverksoppsett] kan også stilles fra menyen [Automatisk grunninnstilling].

Merk

- Gjør det mulig med automatisk konfigurering av ditt trådløse/kablede nettverk.
– Ved tilkobling med LAN-kabel: Kablet
– Ved tilkobling med innebygd trådløst LAN: Trådløst
– Ved tilkobling med begge kabler: Kablet
- Velg [Enkel], som stiller IP-adresser automatisk. Når proxyserver ikke er i bruk.
- For å bruke nettverket med IPv6, velg [Innstillinger] → [Systeminnstillinger] → [Oppsett] → [Nettverk] → [IPv6-/IPv4-prioritet] → [IPv6] og velg deretter [Enkel] i [Sett opp nettverksforbindelsen].
- Når IPv6 er valgt, kan du ikke sette HTTP Proxy.

Preparere et kablet nettverk

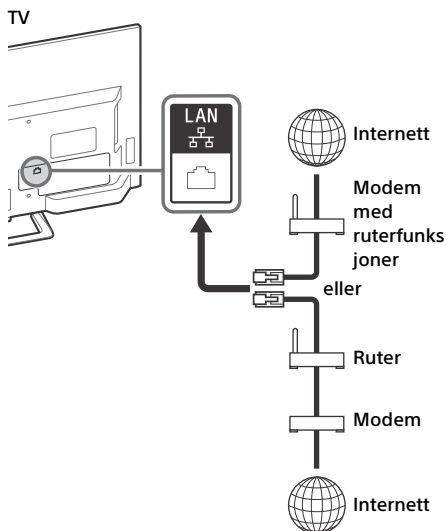

Merk

- For LAN-tilkoblinger, bruk en kabel kategori 7 (følger ikke med).

Vise nettverksstatus

Du kan bekrefte din nettverksstatus.

- 1 Trykk **HOME** og velg deretter [Innstillinger] → [Systeminnstillinger] → [Oppsett] → [Nettverk] → [Nettverksoppsett].
- 2 Velg [Se gjennom netinnstillingene og status].

Hvis du ikke kan koble til Internett

Bruk diagnostikken til å sjekke mulige årsaker til feil med nettverkstilkoblingen og innstillingene.

- 1 Trykk **HOME** og velg deretter [Innstillinger] → [Systeminnstillinger] → [Oppsett] → [Nettverk] → [Nettverksoppsett].
- 2 Velg [Se gjennom netinnstillingene og status].
- 3 Velg [Kontroller tilkobling].
Dette kan ta flere minutter. Du kan ikke avbryte diagnosen etter å ha valgt [Kontroller tilkobling].

Personvernvilkår

Når du bruker følgende funksjoner til å koble til Internett, vil visse opplysninger bli sendt til Sony Corporations globale servere. Dette anses å være personopplysninger og krever ditt samtykke før serviceleverandører kan bruke dem.

- Oppdatering av systemprogramvare ved tilkobling til Sony Corporations globale servere via Internett.
- Internett-innhold eller andre Internett-tjenester fra tjenesteleverandører som YouTube.

Denne TV-en har innstillingsskjermbilder Auto Startup- eller Setting-menyen hvor du kan bekrefte dette samtykket etter at du har lest personvernpolicyen. Hvis du ønsker å bruke disse funksjonene, merker du av [Aktivere] på hvert innstillingsskjermbilde. Hvis du merker av for [Deaktiver], er de to øverste funksjonene ikke tilgjengelige.













Du kan endre denne innstillingen ved å trykke **HOME** og deretter velge [Innstillinger] → [Systeminnstillinger] → [Oppsett] → [personvernvilkår].

Se på TV

- 1 Trykk på I/⏻ på TV-en eller fjernkontrollen for å slå på TV-en.
- 2 Trykk på **DIGITAL/ANALOG** for å bytte mellom digital og analog modus.
- 3 Trykk på tallknappene eller **PROG +/-** for å velge en TV-kanal.
- 4 Trykk på \triangle +/- for å justere volumet.

I digital modus

En informasjonslinje vises på skjermen for et øyeblikk. Følgende ikoner kan vises i informasjonslinjen.

-  : Datatjeneste (Sende program)
-  : Radiotjeneste
-  : Kryptert/abonnementstjeneste
-  : Flere lydpråk er tilgjengelige
-  : Teksting er tilgjengelig
-  : Teksting og/eller lyd er tilgjengelig for hørselshemmede
-  : Anbefalt minimum aldersgrense for det aktuelle programmet (fra 3 til 18 år)
-  : Tilgangskontroll
-  : Digitalprogramlås
-  : Lyd tilgjengelig for synshemmede
-  : Teksting med hørbar lyd er tilgjengelig
-  : Flerkanals lyd er tilgjengelig

Endre visningsstilen

Endre skjermformat

- 1 Trykk flere ganger på  for å velge bred modus.

[Smart]*

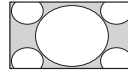

[Normal]

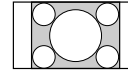

[Wide]

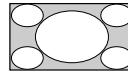

[Zoom]*

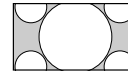

[14:9]*

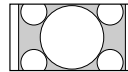

* Øvre og nedre del av bildet kan bli kuttet vekk.

Merk

- Du kan ikke velge [14:9] for HD-kildebilder.

For HDMI PC-inngang (PC-tidtaking)

[Normal]

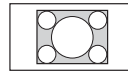

[Full 1]

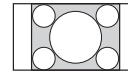

[Full 2]

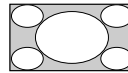

Stille inn scenevalg

- 1 Trykk på **OPTIONS**.
- 2 Trykk på \uparrow/\downarrow deretter \odot for å velge [Scenevalg].

Når du velger ønsket scenealternativ, stilles optimal lyd og bilde kvalitet automatisk inn for den valgte scenen. Alternativene du kan velge mellom kan variere. Alternativer som ikke er tilgjengelige er skygget.

NO

Navigere gjennom hjemmenyen

HOME-knappen gir deg tilgang til en rekke TV-innstillinger og funksjoner.

1 Trykk på **HOME**.

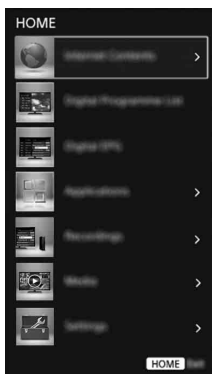

2 Trykk på \uparrow/\downarrow for å velge et alternativ, trykk deretter på \odot .

Internettinnhold

(gjelder ikke KDL-40R45xC, KDL-32R40xC)

Internettinnhold kan gi deg et stort utvalg av underholdning direkte til TV-en når du vil. Ved å koble til Internett kan du vise favorittinnholdet fra Internett.

Merk

- Sørg for å koble TV-en til Internett med bredbånd og utfør [Nettverksoppsett] (side 23).

Slik bruker du Internett-innhold

- 1 Trykk **HOME** og velg deretter [Internettinnhold].
- 2 Trykk \uparrow/\downarrow for å velge ønsket Internett-tjeneste på tjenestelisten og trykk \odot .
- 3 Trykk \odot for å starte ønsket Internett-innhold.

Slik avslutter du Internett-innhold

Trykk på **HOME**.

Merk

- Hvis du har vanskeligheter med denne funksjonen, må du sjekke at Internett-tilkoblingen er korrekt satt opp.
- Grensesnittet til Internett-innholdet avhenger av leverandøren av Internett-innholdet.
- For å oppdatere tjenester for Internett-innhold, trykk **HOME** og velg [Innstillinger] → [Systeminnstillinger] → [Oppsett] → [Nettverk] → [Oppdater Internett-innhold].

Bruke NETFLIX

Trykk **NETFLIX**-knappen på fjernkontrollen for å åpne menyen.

Merk

- Det er mulig at du ikke kan bruke Netflix via en proxyserver.

Digitalprogramliste

- 1 Trykk på **HOME** i digital modus.
- 2 Trykk på \uparrow/\downarrow deretter \odot for å velge [Digitalprogramliste].

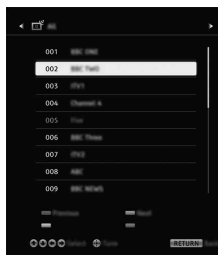

- 3 Trykk på $\uparrow/\downarrow/\leftarrow/\rightarrow$ deretter \odot for å velge et program.

Bruke favorittlisten

Favoritt-funksjonen lar deg spesifisere opptil fire lister med favorittprogrammene dine. Mens du ser på TV, trykk på \odot for å lage eller vise en favorittliste.





Tips

- Trykk på den blå knappen for å redigere favorittlisten. Følg anvisningene nederst på skjermen.

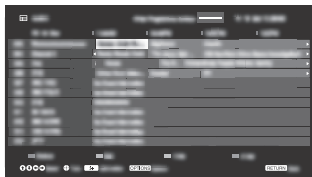
Digital EPG

- 1 Trykk på  GUIDE i digital modus.









- 2 Trykk på /// deretter  for å velge et program.

Programmer



Bruke TV-en som en fotoramme

Fotoramme viser klokken og kalenderen samtidig som et bilde, og mens du lytter til musikk eller FM-radio.

- 1 Trykk på HOME.
- 2 Trykk på / deretter  for å velge [Programmer].
- 3 Trykk på / deretter  for å velge [Fotorammemodus].



Starte fotoramme ved avspilling av USB-media

- 1 Trykk på OPTIONS mens du viser et foto eller spiller av en musikkfil.
- 2 Trykk på / deretter  for å velge [Fotorammemodus] for å starte fotoramme.

Velge visningsmodus

Du kan endre fotorammevisningen ved å velge [Visningsmodus] i [Innstillinger for bilderamme] (side 24).

Velge klokkevisningsmodus

Du kan velge mellom tre klokkevisningsmoduser ved å velge [Klokkevisning] i [Innstillinger for bilderamme] (side 24).

Merk

- Denne TV-en har ikke et reservebatteri for klokken. Hvis det er et strømbrytning eller du kobler fra strømledningen, vil nåværende dato og klokkeslett tilbakestilles automatisk.







Varighet

For å spare strøm, fortsetter TV-en å spille av i fotorammemodus kontinuerlig i opptil 24 timer før den slås av automatisk. Etter automatisk avstenging, må du ikke bruke fotorammemodus på minst én time for å unngå skjermminnbrenning.

Du kan endre innstillingen for [Varighet] i [Innstillinger for bilderamme] (side 24).

For å unngå skjermminnbrenning, flyttes fotoet, klokken og kalenderen automatisk rundt på skjermen hver time.

Lytte til FM-radio (kun Russland og Ukraina)

- 1 Trykk på HOME.
- 2 Trykk på / deretter  for å velge [Programmer].
- 3 Trykk på / deretter  for å velge [FM Radio].
- 4 Trykk på PROG +/- for å velge en FM-radiostasjon.

Avslutte FM-radiomoduser

- 1 Trykk på  RETURN.

NO

Forhåndsinnstilte radiostasjoner

Når du bruker FM-radiofunksjonen for første gang, trykk på **HOME** og velg [Innstillinger] → [Systeminnstillinger] → [Kanaloppsett] → [FM Radio Set-up] → [Automatisk kanalsøk].

Endre forhåndsinnstilte radiostasjoner

- 1 Trykk på **OPTIONS** i FM-radiomodus.
- 2 Trykk på \uparrow/\downarrow deretter \ominus for å velge [FM Radio Presets].
- 3 Trykk på \uparrow/\downarrow deretter \ominus for å velge radiostasjonen som du vil endre.
- 4 Trykk på \uparrow/\downarrow deretter \ominus for å endre FM-frekvensen deretter for å redigere navnet på FM-radiostasjonen.

Merk

- Hvis det er støy på stasjonen, kan det hende at du kan forbedre lyd kvaliteten ved å trykke på \leftarrow/\rightarrow .
- Når et FM-stereoprogram har statisk støy, trykk på **AUDIO** til [Mono] vises. Det vil ikke være en stereoeffekt, men støyen reduseres.

Photo Sharing Plus

(gjelder ikke KDL-40R45xC, KDL-32R40xC)

Koble til, kopiere og vise favorittfotoer på TV-en med enhetene dine (f.eks. smarttelefoner eller nettbrett).

- 1 Trykk på **HOME**.
- 2 Trykk på \uparrow/\downarrow deretter \ominus for å velge [Programmer].
- 3 Trykk på \uparrow/\downarrow deretter \ominus for å velge [Photo Sharing Plus].
- 4 Følg anvisningene på skjermen for å koble enheten til TV-en.
- 5 Åpne en nettleser på enheten etter at alle tilkoblinger er opprettet, følg deretter anvisningene på skjermen for å gå til URL-adressen.

Vise foto på TV-en

- 1 Trykk på enheten for å starte.
- 2 Velg et bilde.
Valgt bilde vil automatisk bli vist på TV-en.

Lagre et foto som vises på TV-en

- 1 Trykk på et miniatyrbilde på enheten, hold deretter fotoet for å åpne kontekstmenyen.

- 2 Velg [OK].

Merk

- Koble til USB-flashstasjonen for å lagre opptil 50 fotoer.
- Opptil 10 smarttelefoner eller nettbrett kan kobles til TV-en samtidig.
- Maksimal filstørrelse for hvert foto er 20 MB.
- Du kan også spille bakgrunnsmusikk med en maksimal størrelse på 30 MB.
- Standard nettleser for Android 2.3 eller nyere støttes.
- Standard nettleser for iOS støttes, men enkelte funksjoner kan ikke brukes, avhengig av din versjon av iOS.

Opptak

- 1 Trykk på **HOME** i digital modus.
- 2 Trykk på \uparrow/\downarrow deretter \ominus for å velge [Opptak].
- 3 Trykk \uparrow/\downarrow og deretter \ominus for å velge [Titteliste], [Tidsinnst.liste], [Feilmeldingsliste] eller [Manuell REC-timer].

Merk

- (gjelder ikke KDL-40R45xC, KDL-32R40xC)
- Under opptaket kan du ikke velge [Meny] → [Internettinnhold]
 - Trykk på **REC**-knappen for å ta opp programmet som nå vises i digital modus med USB HDD-opptaksfunksjonen.

Media

Avspilling av foto/musikk/video via USB

Du kan ha glede av foto-/musikk-/videofiler som er lagret på et Sony digitalt stillbildekamera eller videokamera gjennom en USB-kabel eller USB-lagringsenhet på TV-en.

- 1 Koble en støttet USB-enhet til TV-en.
- 2 Trykk på **HOME**.
- 3 Trykk på / deretter for å velge [Media].
- 4 Trykk på / deretter for å velge [Foto], [Musikk] eller [Video].
- 5 [Enhetsvalg] vises. Trykk / for å velge en enhet. (gjelder ikke KDL-40R45xC, KDL-32R40xC)
- 6 Trykk på /// deretter for å velge en fil eller en mappe.
- 7 Hvis mer enn én USB-enhet er koblet til, trykk på den røde knappen for å velge [Avspillingsalternativer] deretter [Enhetsvalg] for å velge passende USB-enhet (kun KDL-40R45xC, KDL-32R40xC).

Avspillingsalternativer

Trykk på den røde knappen i visningen av miniatyrbilder for å vise listen over USB-avspillingsinnstillinger.

Justere bilde- og lydqualität for USB-media

- 1 Trykk på **OPTIONS** under videoavspilling.
- 2 Trykk på / deretter for å velge [Bilde] eller [Lyd].
- 3 Trykk på /// deretter for å velge og tilpasse et element.

Vise et foto som en lysbildefremvisning (Foto)

- 1 Trykk på den grønne knappen i miniatyrbildevisning for å starte en lysbildefremvisning.
For å sitte inn [Slideshoweffekter] og [Hastighet for slideshow], trykk på **OPTIONS** → [Avspillingsalternativer].
For å stoppe en lysbildefremvisning, trykk på **RETURN**.

Merk

- Mens TV-en leser/skriver til data på en USB-enhet, må du legge merke til følgende:
 - Ikke slå av TV-en.
 - Ikke koble fra USB-kabelen.
 - Ikke fjern USB-kabelen.Data på USB-enheten kan bli skadet.
- Sony kan ikke holdes ansvarlige for skade på, eller tap av, data på opptaksmediet på grunn av en feil på tilkoblede enheter eller TV-en.
- Filsystemet på USB-enheten støtter FAT16, FAT32 og NTFS.
- Filnavnet og mappenavnet vises kanskje ikke riktig i noen tilfeller.
- Når du kobler til et Sony digitalt stillbildekamera, stiller du inn kameraets USB-tilkoblingsmodus til Auto eller Masselagring. For mer informasjon om USB-tilkoblingsmodusen, se anvisningene som medfølger digitalkameraet.
- Bruk en USB-lagringsenhet som overholder standardene til USB-masselagringsklassen.
- Hvis en valgt fil har feil beholderinformasjon, eller er ufullstendig, kan den ikke spilles av.

USB-videoforamt

- AVI (.avi)
 - Videokodek: MPEG1, MPEG2, Xvid, MPEG4, H.264, Motion JPEG
 - Lydkodek: PCM, MPEG1 Layer1/2, MPEG2 AAC (2 kanal), MPEG4 AAC (2 kanal), MPEG4 HE-AAC (2 kanal), Dolby Digital (2 kanal), Dolby Digital Plus (2 kanal), WMA v8, MP3
- ASF (.wmv, .asf)
 - Videokodek: WMV v9, Xvid, VC-1
 - Lydkodek: MP3, WMA v8
- MP4 (.mp4, .mov, .3gp)
 - Videokodek: MPEG4, H.264, H.263, Motion JPEG
 - Lydkodek: MPEG1 Layer1/2, MP3, MPEG2 AAC, MPEG4 AAC, MPEG4 HE-AAC

- MKV (.mkv)
Videokodek: WMV v9, MPEG4, H.264, VC-1, VP8
Lydkodek: PCM, MPEG1 Layer1/2, MP3, MPEG2 AAC (2 kanal), MPEG4 AAC (2 kanal), MPEG4 HE-AAC (2 kanal), Dolby Digital (2 kanal), WMA v8, Dolby Digital Plus (2 kanal), DTS, DTS 2.0, VORBIS
- WebM (.webm)
Videokodek: VP8
Lydkodek: VORBIS
- PS (.mpg, .mpeg, .vro, .vob)
Videokodek: MPEG1, MPEG2
Lydkodek: MPEG1 Layer1/2, MP3, Dolby Digital (2 kanal), Dolby Digital Plus (2 kanal), DTS, DTS 2.0
- TS (.ts, .m2ts)
Videokodek: MPEG2, H.264, VC-1
Lydkodek: MPEG1 Layer1/2, MP3, MPEG2 AAC, MPEG4 AAC, MPEG4 HE-AAC, Dolby Digital, Dolby Digital Plus (2 kanal), DTS, DTS 2.0

USB-musikkformat

- LPCM (.wav)
- MPEG1 audio layer3 (.mp3)
- WMA v8 (.wma)

USB-fotoformat

- JPEG (.jpg, .jpeg)

Merk

- Avspilling av filformatene over er ikke garantert.

Hjemmenettverk

(gjelder ikke KDL-40R45xC, KDL-32R40xC)

Tilkobling til et hjemmenettverk

Du kan nyte ulikt innhold (f.eks. foto-, musikk- og videofiler) som er lagret på DLNA Certified™ mediaservere. Hjemmenettverksfunksjonen lar deg nyte nettverksinnhold i andre rom.

Spille av bilder/musikk/video

1 Trykk **HOME** og velg [Media] → [Foto], [Musikk] eller [Video] → ønsket mediaserver.

2 Velg filer eller mapper å spille av fra listen.

Merk

- Serveren må være DLNA Certified™.
- Filene fra en nettverksenhet må være av følgende formater:
 - Stillbilder: JPEG
 - Musikk: MP3, lineær PCM, WMA
 - Video: AVCHD, MPEG2, MPEG1, MP4 (AVC), MP4 (MPEG4), WMV
- Avhengig av filen kan den være umulig å spille av selv ved bruk av støttede formater.

Renderer

Du kan spille av foto-, musikk- og videofiler som er lagret på nettverksenheter (f.eks. digitale kameraer, mobiltelefoner, pc) på TV-skjermen ved å betjene enheten direkte. Nettverket må også være Renderer-kompatibelt.

Justere Renderer-innstillinger

Trykk **HOME** og velg deretter [Innstillinger] → [Systeminnstillinger] → [Oppsett] → [Nettverk] → [Innstilling av hjemmenettverk] → [Renderer] → ønsket innstilling.

Visningsinnstillinger for mediaservere

Velg hjemmenettverksservere som skal vises på menyen Hjem. Opptil 10 servere kan vises automatisk på menyen Hjem.

1 Trykk **HOME** og velg deretter [Innstillinger] → [Systeminnstillinger] → [Oppsett] → [Nettverk] → [Innstilling av hjemmenettverk] → [Innstilling for visning av server].

- 2 Velg serveren som skal vises på menyen Hjem.

Innstillinger

Systeminnstillinger

Merk

- Alternativene du kan justere varierer avhengig av situasjonen. Alternativer som ikke er tilgjengelige er skygglagat eller vises ikke.
- Satellittfunksjoner er kun tilgjengelige for satellittmodeller.



Bilde

Bildemodus

Stiller inn en bildemodus. Alternativene som kan velges varierer avhengig av [Scenevalg]-innstillingene.

Tilbakestill

Tilbakestiller alle [Bilde]-innstillinger utenom [Bildemodus] til standardinnstillinger.

Bakgr.lys

Justerer lysstyrken til bakgrunnslyset.

Kontrast

Øker eller reduserer bildekontrast.

Lysstyrke

Gjør bildet lysere eller mørkere.

Farge

Øker eller reduserer bildeintensiteten.

Fargetone

Øker eller reduserer de grønne og røde tonene.

Skarphet

Gjør bildet skarpere eller mykere.

Fargetemperatur

Justerer hvitheten i bildet.

Støyreduksjon

Reduserer bildestøyen ("snø" på bildet) ved et svakt kringkastingssignal.

MPEG støyreduksjon

Reduserer bildestøy i MPEG-komprimert video.

Filmmodus

Gir forbedret bildebevegelse ved avspilling av BD- (Blu-ray Disc), DVD- eller VCR-bilder tatt på film, som reduserer bildeuskarphet og kornhet. Velg [Auto] for å representere originalt filmbasert innhold slik det er.

Merk

- Hvis bildet har uregelmessige signaler eller for mye støy, slås [Filmmodus] automatisk av selv om [Auto] er valgt.

Avanserte innstillinger

Stiller inn [Bilde]-innstillinger med flere detaljer.

Tilbakestill: Tilbakestiller alle avanserte innstillinger til standardinnstillinger.

Avansert kontrastkorr.: Justerer automatisk [Bakgr.lys] og [Bilde] til mest passende innstillinger avhengig av skjermens lysstyrke. Denne innstillingen er spesielt effektiv for mørke bilder, og øker kontrastskillet i mørkere bilder.

Sortnivåkorrigering: Fremmer mørke områder av bildet for sterkere kontrast.

Gamma: Justerer balansen mellom lyse og mørke områder av bildet.

Fremhev hvitt: Fremmer hvite farger.

Ekte farger: Gjør farger livligere.

LED-beveg.modus: Reduserer uskarphet i filmer ved å kontrollere LED-bakgrunnslyskilden, men lysstyrken reduserer.

Lyd

Lydmodus

Velg i henhold til innholdet du vil bruke.

Tilbakestill

Tilbakestill innstillingene for [Equalizer], [Tydelige stemmer], [Auto volumjust.], [Balanse] og [Volumforstilling].

Equalizer

Justerer innstillinger for lydfrekvens.

Tydelige stemmer

Gjør stemmer tydeligere.

Auto volumjust.

Minimerer forskjellen i volumnivået mellom alle programmer og reklamer (reklamer er vanligvis høyere enn programmer).

Balanse

Fremmer venstre eller høyre høyttalerbalanse.

Volumforstilling

Justerer volumnivået til gjeldende inngang relativ til andre innganger.

Flerspråklig lyd

Stiller inn lyden fra høyttaleren til [Mono], [Stereo], [A] eller [B].

Merk

- Hvis signalet er svært svakt, blir lyden automatisk mono.
- Hvis stereolyden inneholder støy ved mottak av et NICAM-program, velg [Mono]. Lyden blir mono, men støyen reduseres.
- [Flerspråklig lyd]-innstillingen lagres for hver programposisjon.
- Du kan ikke lytte til stereokringkastingslyd når [Mono] er valgt.

Tips

- Hvis du velger annet utstyr som er koblet til TV-en, still inn [Flerspråklig lyd] til [Stereo], [A] eller [B].
-

Avanserte innstillinger

Dynamisk område: Kompenserer for forskjeller i lydnivået mellom ulike kanaler.

Merk

- Effekten fungerer kanskje ikke eller kan variere avhengig av programmet uavhengig av [Dynamisk område]-innstillingen.

HE-AAC-lydnivå: Justerer HE-AAC-lydnivået.

MPEG-lydnivå: Justerer MPEG-lydnivået.

Skjermkontroll

Skjermformat

For detaljer om bred modus, se side 13.

Autoformat

Endrer [Skjermformat] automatisk for å samsvare inngangssignalet.

For å bevare innstillingen, still inn [Av].

Tips

- Selv om [Autoformat] er stilt inn til [På] eller [Av], kan du alltid tilpasse formatet på skjermen ved å trykke flere ganger på .
-

4:3 standard

Stiller inn standard [Skjermformat] for et 4:3-inngangssignal.

Automatisk bildestørrelse

Justerer automatisk bildet til mest passende visningsområde.

Bildestørrelse

Justerer bildets visningsområde.

H Skift

Justerer bildets horisontale posisjon.

V Skift

Justerer bildets vertikale posisjon.

V Størrelse

Justerer bildets vertikale størrelse når [Skjermformat] er stilt inn til [Smart].

PC justering

Velger skjermmodus eller justerer bildets visningsposisjon når et PC-inngangssignal mottas.

Analog innstilling

Aut. analog kanalinnst.: Stiller inn alle tilgjengelige analoge kanaler. Vanligvis trenger du ikke utføre denne handlingen da kanalene allerede er stilt inn når TV-en først ble installert. Dette alternativet lar deg derimot gjenta prosessen (f.eks. hvis du skal stille inn TV-en igjen etter å ha flyttet hus, eller søke etter nye kanaler som er lansert).

Manuell innstilling: Før du velger [TV-system]/[Kanal]/[AFT]/[Lydfilter]/[Hopp over]/[Fargesystem], trykk på **PROG +/-** for å velge programnummeret med kanalen. Du kan ikke velge et programnummer som er innstilt til [Hopp over].

Program:

Forhåndsinnstiller programkanaler manuelt.

Kanalsortering: Endrer rekkefølgen som kanaler lagres i på TV-en.

Digital innstilling

Digital søking:

Automatisk kanalsøk

Stiller inn tilgjengelige digitale kanaler. Dette alternativet lar deg stille inn TV-en på nytt etter å ha flyttet hus, eller søke etter nye kanaler som er lansert.

Autom. kanalinnstillings rekkevidde

[Normal]: Søker etter tilgjengelige kanaler innenfor ditt område/land.
[Full]: Søker etter tilgjengelige kanaler uavhengig av område/land.

Merk

- Du kan kjøre [Automatisk kanalsøk] etter at du har flyttet hus, byttet tjenesteleverandør eller for å søke etter nye kanaler.

Redigere programliste

Fjerner uønskede digitale kanaler som er lagret på TV-en, og endrer rekkefølgen til de digitale kanalene som er lagret på TV-en.

Manuell kanalsøk

Stiller inn de digitale kanalene manuelt.

Oppsett for teksting:

Innstillinger for teksting

Når [Nedsatt hørsel] er valgt, kan det hende at noen visuelle hjelpemidler også vises med teksten (hvis TV-kanaler sender slik informasjon).

Foretrukket hovedspråk

Velg foretrukket språk som teksting vises på.

Foretrukket sekundærspråk

Velg foretrukket andrespråk som teksting vises på.

Lydinnstilling:

Lydtype (lydbeskrivelse)

Normal

Gir normal lydtype.

Synstolkning

Gir synstolkning (fortelling) av visuell informasjon hvis TV-kanaler sender slik informasjon.

Nedsatt hørsel

Bytter til sending for hørselshemmede når [Nedsatt hørsel] er valgt.

Muntlig teksting

Veksler til sending med muntlig teksting hvis TV-kanalen sender slik informasjon.

Foretrukket hovedspråk

Velg foretrukket språk som brukes for et program. Noen digitale kanaler kan sende flere lydpråk for et program.

Foretrukket sekundærspråk

Velg foretrukket andrespråk som brukes for et program. Noen digitale kanaler kan sende flere lydpråk for et program.

Miksenivå

Justerer TV-ens nivåer for hovedlyd og synstolkning.

Tips

- Dette alternativet er kun tilgjengelig når [Synstolkning] i [Lydtype (lydbeskrivelse)] er innstilt.

Oppsett for guide:

Oppdater guide i hvilemodus

TV-en henter EPG-data når apparatet er i hvilemodus.

Teknisk innstilling:

Auto tjenesteoppdat.

Gjør at TV-en kan registrere og lagre nye digitale tjenester etter hvert som de blir tilgjengelige.

Tjeneste tilpasning

Velg [På] for å automatisk endre kanalen når kringkasteren endrer overføring av visningsprogrammet til en annen kanal.

Overføring av programliste

Importerer eller eksporterer programmer med bruk av en USB-enhet.

Satellitt-innstilling:

Lar deg stille inn satellittkanaler automatisk.

Digitalt satellittsøk

Stiller inn tilgjengelig satellitt-tjeneste. Dette alternativet lar deg stille inn TV-en på nytt etter å ha flyttet hus, eller søke etter nye kanaler som er lansert av kringkastere.

Redigere satellitt-programlisten

Fjerner alle uønskede digitale kanaler som er lagret på TV-en, og endrer rekkefølgen til satellitt-tjenestene som er lagret på TV-en.

Autom. tjenesteoppdat. (satellitt)

Gjør at TV-en kan registrere og lagre nye satellitt-tjenester etter hvert som de blir tilgjengelige.

Oppsett av CA-modul:

Lar deg få tilgang til en betalt TV-tjeneste når du har en CAM-modul (Conditional Access Module) og et seerkort.

PIN-kode til CA-modulen:

Lar deg angi den åttesyfrede CAM (Conditional Access Module) PIN-koden som skal lagres i TV-en.

Slett tjenestelisten:

Sletter en tjenesteliste. Velg [Ja] for å slette.

Oppsett, interaktivt brukerprogram:

Tjenesten interaktivt brukerprogram gir digital tekst og grafikk av høy kvalitet, med avanserte alternativer. Tjenesten støttes av kanalene.



Interaktivt program

Gjør det mulig å vise programmer med interaktive tjenester.

Auto-startprogram

Starter kringkastingsrelaterte applikasjoner automatisk.

Program for (Prog. [nåværende applikasjon])

Aktiverer den interaktive applikasjonstjenesten for nåværende program.

Merk

- Den interaktive tjenesten er kun tilgjengelig hvis kanalen støtter den.
- Tilgjengelige funksjoner og skjerminnhold varierer med kanalene.

FM Radio Set-up (kun Russland eller Ukraina)

Forhåndsinnstiller opptil 30 FM-radiostasjoner som kan mottas i området ditt.

Automatisk kanalsøk: Lar deg

automatisk stille inn og lagre alle tilgjengelige kanaler.

FM Radio Presets: Lar deg manuelt stille inn og lagre hver tilgjengelige kanal individuelt.

Merk

- For å aktivere denne funksjonen, gå inn i FM-radiomodus ved å bruke Hjem (meny) (side 15), forhåndsinnstill deretter ønsket FM-radiostasjoner etter trinnene som er nevnt under.

Tilgangskontroll

PIN-kode

Stiller en PIN-kode for å blokkere kanaler, eksterne innganger, Internett-tjenester og alle innstillinger forbundet med kanalene. Bruk **0-9** på fjernkontrollen for å angi en firesifret PIN-kode.

Endre PIN-kode

Velg for å endre PIN-koden din.

Aldersgrense

Angir en aldersbasert sperre for visning. For å se et program som er rangert for eldre over alderen du spesifiserer, må du angi riktig PIN-kode.

Beskyttelse av innstillinger

Aktiverer eller deaktiverer beskyttelse av programrelaterte handlinger.

Digitalprogramlås

Låser en digital kanal så den ikke kan vises. For å vise en blokkert kanal, velg [Ulåst].

Satellittprogramlås

Låser et satellittprogram så det ikke kan vises. For å vise et låst program, velg [Ulåst].

Ekstern input-lås

Låser en ekstern inngang så den ikke kan vises. Velg [Ulåst] for å vise Internett-innholdet.

Merk

- Når du angir riktig PIN-kode for en blokkert kanal eller ekstern inngang, vil dette midlertidig deaktivere [Tilgangskontroll]-funksjonen. For å gjenaktivere [Tilgangskontroll]-innstillingene, slår du av og på TV-en.

Tips

- Hvis du har mistet PIN-koden, se side 33.

Barnesikring på innspilte titler (kun for Storbritannia)

Du kan blokkere innspilt innhold ved å vise en sikring som må låses opp av et passord.

Tilgangskontroll for Internett (gjelder ikke KDL-40R45xC, KDL-32R40xC)

Blokkerer Internett-innhold så det ikke kan vises.

Velg [Ulåst] for å vise Internett-innholdet.

Oppsett

Nettverk (gjelder ikke KDL-40R45xC, KDL-32R40xC)

Nettverksoppsett: Setter innstillinger for nettverksstatus.

IPv6-/IPv4-prioritet: Veksler mellom [IPv6] og [IPv4 (anbefalt)].

Merk

- For å bruke nettverket med [IPv6], velg [IPv6] og deretter [Enkel] i [Sett opp nettverksforbindelsen].
- Når IPv6 er valgt, kan du ikke sette HTTP Proxy.
- Når IPv6 velges, vil enkelte nettsted, applikasjoner eller innhold ikke kunne vises.

Innebygd Wi-Fi: Slår innebygd trådløst LAN [På] eller [Av].

Sett den på [Av] hvis du ikke bruker innebygd trådløst LAN.

Når du veksler fra [Av] til [På], gjør du innstillingene i [Nettverksoppsett].

Wi-Fi Direct: Slår på/av for å koble din TV til en Wi-Fi Direct-enhet som en PC, en mobiltelefon eller et digitalt kamera.

Innstillinger for Wi-Fi Direct: Still inn for å koble en Wi-Fi Direct-enhet til TV-en med Wi-Fi Direct-funksjonen. Hvis du ikke kan koble til, trykk på **OPTIONS**-tasten og velg [Manuell].

Enhetsnavn: Endre navnet på TV-en som vises på den tilkoblede enheten.

Oppdater Internett-innhold: Kobler til Internett igjen for å motta alt tilgjengelig innhold og tjenester.

Innstilling av hjemmenettverk:

Innstillinger for visning av server

Viser listen med tilkoblede servere. Velg serveren som skal vises på menyen Hjem.

Serverdiagnostikk

Sjekker om TV-en kan koble til hver server i hjemmenettverket.

Fjernstart

Denne funksjonen gjør at TV-en kan slås på fra tilkoblede enheter i hjemmenettverket.

Merk

- Strømforsyningen i hvilemodus vil øke hvis du velger [På].

Renderer

Renderer-funksjon

Gjør TV-en i stand til å spille av foto-, musikk- og videofiler på en enhet (f.eks. digitalt kamera) ved å betjene enheten via nettverket.

Renderer-tilgangskontroll

Gir tilgang fra en spesifisert kontrollenhet.

Renderer-innstilling

Justerer detaljerte innstillinger i [Renderer-innstilling].

Personvernvilkår

Velg [Aktivere] eller [Deaktiver] for bekreftelse av personvernpolicyen. (side 12)

Innstillinger for bilderamme

Visningsmodus: Lar deg velge visningsmodusen. Se side 15.

Klokkevisning: Lar deg velge klokkevisningen.

Merk

- Dette alternativet er tilgjengelig når [Visningsmodus] er satt til [Bilde og klokke] eller [Klokke i fullskjerm].

Lydprogram: Stiller inn [FM Radio], [Musikk] eller [Av] som lydprogram.

Bildevalg: Velg bilde.

Musikkvalg: Velg musikk.

Innstilling for lysbildevisning: Velg mellom visning av lysbildevisningsmodus eller enkelvisning av foto.

Innstilling av musikkavspilling: Velg mellom å lytte til alle spor eller et enkelt musikkspor.

Varighet: Velg tidsperioden ([1 t], [2 t], [4 t] eller [24 t]) som TV-en automatisk bytter til hvilemodus etter.

Første dag i uken: Stiller [Søndag] eller [Mandag] som den første ukedagen i kalenderen.

USB-autostart

Når en USB-enhet er koblet til USB-porten, velg [På] for å automatisk vise miniatyrbildet på sist avspilte foto/ musikk/video.

Klokke/Timer

Stiller inn timeren og klokken.

Innsøvningsstid: Stiller inn tiden i minutter som du ønsker at TV-en skal forbli på før den slås av automatisk.

På-timer: Slår på TV-en fra hvilemodus ved en tid du stiller inn, og stiller inn en kanal eller inngang du velger. Før denne funksjonen stilles inn, sørg for at du stiller inn korrekt klokkeslett.

Klokkeinnstilling: Stiller inn aktuelt klokkeslett og dato. Denne funksjonen kan også stilles inn fra innledende oppsett.

Auto / Manuell

Velg [Manuell] for å stille aktuelt klokkeslett manuelt.

Automatisk tidssone

Stiller inn om tidssonen du er i skal velges automatisk eller ikke.

På: Bytter automatisk mellom sommertid og vintertid etter kalenderen.

Av: Tiden vises i henhold til tidsforskjellen som er innstilt av [Tidssone].

Automatisk sommertid

Stiller inn hvorvidt det skal automatisk byttes mellom sommertid og vintertid.

Dato

Stiller aktuell dato.

Klokkeslett

Stiller aktuelt klokkeslett.

Tidssone

Lar deg manuelt velge tidssonen du er i, hvis den ikke er den samme som standard tidssone for landet/regionen.

Innstillinger for opptak

For å registrere og avregistrere HDD for opptaksfunksjonen.

Automatisk grunninnstilling

Starter innledende oppsettsprosedyre. Dette alternativet lar deg stille inn TV-en på nytt etter å ha flyttet hus, eller søke etter nye kanaler som er lansert.

Språk/Language

Velger språket som menyene vises i.

Oppstartlogo

Velg [På] for å vise logoen når TV-en skrues på. Velg [Av] for å deaktivere det.

LED-indikator

Velg [På] for å tenne LED-indikatoren. Velg [Av] for å deaktivere det.

AV-innstilling

AV-forvalg: Tilordner navn til inngang for eksternt inngang.

Aktiver: Velg [Auto] for å kun vise navn når utstyret er koblet til, eller [Alltid] for å vise uavhengig av tilkoblingsstatus.

Fargesystem: Velger fargesystem ([Auto], [PAL], [SECAM], [NTSC3.58], [NTSC4.43], [PAL60]) i henhold til komposittvideosignalet fra inngangskilden.

AV2-/Componentinngang: Velg [Auto] for å registrere TV-en og bytte mellom component-videokontakten eller videokontakten når component-videokontakten eller videokontakten er koblet til.

Merk

- Du kan ikke bruke komponentvideokontakten og videokontakten samtidig.

Høytaler: Velg lydutgang fra TV-høytalerne eller eksternt lydutstyr.

Hodetelefon/lyd ut: Stiller inn lydutgangen til hodetelefoner, eksterne lydanlegg eller aktive subwoofere som er koblet til TV-en. Kobler hodetelefoner fra TV-en når du velger [Lyd ut] eller [Subwoofer].

Hodetelefonbryter: Slår av/på TV-ens interne høyttalere når du kobler hodetelefoner til TV-en.

Hodetelefonvolum: Justerer volumet til hodetelefonene.

Merk

- Dette alternativet er ikke tilgjengelig når [Hodetelefon/lyd ut] er stilt på [Lyd ut] eller [Subwoofer].

Lyd ut:

Variabel: Når et eksternt lydanlegg brukes, kan volumutmatning fra lydutgangen kontrolleres ved bruk av TV-ens fjernkontroll.

Fast: Lydutgangen til TV-en er fastsatt. Bruk lydmodtagerens volumkontroll til å justere volumet (og andre lydinnstillinger) gjennom lydanlegget.

Tips

- Dette alternativet er ikke tilgjengelig når [Hodetelefon/lyd ut] er satt til Lyd ut.

Digital lyd ut: Stiller inn lydsignalet som mates ut ved å koble til med en kabel for digital lydutgang eller HDMI-kabel. Still inn til [Auto] ved tilkobling av utstyr som er kompatibel med Dolby Digital eller DTS. Still inn til [PCM] ved tilkobling av utstyr som ikke er kompatibel med Dolby Digital eller DTS.

TV-plassering: Forbedrer høytalerinnstillingene når det er innstilt til [Bordstativ] eller [Veggmontering] i henhold til TV-ens posisjon.

Innstillinger for BRAVIA Sync

Lar TV-en kommunisere med utstyr som er kompatibel med funksjonen BRAVIA Sync-kontroll, og er koblet til HDMI-kontaktene på TV-en. Legg merke til at kommunikasjonsinnstillinger også må gjøres på det tilkoblede utstyret.

BRAVIA Sync-kontroll: Stiller inn hvorvidt operasjonene på TV-en og det tilkoblede utstyret som er kompatibel med BRAVIA Sync-kontroll er linket. Når [På] er innstilt, er følgende funksjoner tilgjengelige. Hvis det spesifikke Sony-utstyret som er kompatibel med BRAVIA Sync-kontroll er koblet til, brukes denne innstillingen automatisk på det tilkoblede utstyret.

Enheter automatisk av: Når dette er satt til [På], slås det tilkoblede utstyret som er kompatibel med BRAVIA Sync-kontroll av når TV-en går inn i hvilemodus.

TV på automatisk: Når dette er innstilt til [På], slås TV-en på når du slår på det tilkoblede utstyret som er kompatibel med BRAVIA Sync-kontroll.

Enhetsliste for BRAVIA Sync: Viser en liste over tilkoblet utstyr som er kompatibel med BRAVIA Sync-kontroll. Velg [Aktiver] for å oppdatere [Enhetsliste for BRAVIA Sync].

Enhetskontrolltaster: Velg knappefunksjoner på TV-ens fjernkontroll for å betjene det tilkoblede utstyret.

Ingen

Deaktiverer kontrollen av TV-ens fjernkontroll.

Normal

For grunnleggende operasjoner, som navigeringsknapper (opp, ned, venstre eller høyre, osv.).

Innstillingstaster

For grunnleggende operasjoner og betjening av kanalrelaterte knapper, som

PROG +/- eller **(0-9)**, osv. Nyttig når du kontrollerer en tuner eller mottaker, osv., via fjernkontrollen.

Menytaster

For grunnleggende operasjoner og betjening av **HOME/OPTIONS**-knappene.

Nyttig når du velger menyer på en BD-spiller, osv., via fjernkontrollen.

Innstilling- og menytaster

For grunnleggende operasjoner og betjening av kanalrelaterte knapper og **HOME/OPTIONS**-knappen.

Merk

- Noe utstyr med [BRAVIA Sync-kontroll] støtter ikke [Enhetskontrolltaster]-funksjonen.

Nettverksoppsett (kun britisk modell KDL-40R453C, KDL-32R403C)

Lar deg konfigurere IP-innstillingene til TV-ens Ethernet-port og etablere en nettverkstilkobling.

Merk

- For LAN-tilkoblinger, bruk en kabel kategori 5 (følger ikke med).
- Denne TV-en støtter ytterligere innhold/ tjenester gjennom funksjonen MHEG Internet Connected Services. Generelt Internett (IPTV/ Web-tjeneste /e-post osv.) støttes ikke av denne TV-en.

Kundestøtte

Gir informasjon om TV-ens modell, programvare og annet. For detaljer, se side 27.



Tilbakestill

Tilbakestiller gjeldende "Eco"-innstillinger til standardverdier.

Strømsparing

Reduserer strømforbruket til TV-en ved å justere bakgrunnsbelysningen.

Når du velger [Bilde av], er bildet skrudd av. Lyden forblir uendret.

Tidsavbrudd for standby

Slår av TV-en etter at den har vært inaktiv for den forhåndsinnstilte tidsperioden.

Kundestøtte

Modellnavn

Viser modellnavnet til TV-en.

Programvareversjon

Viser TV-ens gjeldende programvareversjon.

Digital

Velg [Systeminformasjon] for å vise digital kanalinformasjon på TV-en.

AV-innganger

Velg [Vis AV-forvalg] for å vise eller behandle TV-inngangen.

Bildesjekk

Vist testbilde: Lar deg sjekke bildeforholdet på skjermen.

USB Systemoppdatering (KDL-40R45xC, KDL-32R40xC)

Velg for å utføre systemoppdatering.

Programvareoppdatering (gjelder ikke KDL-40R45xC, KDL-32R40xC)

Oppdaterer TV-systemet via USB-minne eller nettverk.

Velg [USB] eller [Nettverk] å oppdatere.

Merk

- Programvareoppdatering via Internett kan variere med TV-modellene.

Auto. nedlasting av programvare

Velg [På] for å laste ned programvaren automatisk med kringkastingssignal eller nettverk. Velg [Av] for å deaktivere det.

Fabrikkinnstillinger

Tilbakestiller alle innstillinger til fabrikkinnstillinger. Etter at denne prosessen er fullført, vises den innledende oppsettsskjermen.

Merk

- Sørg for at du ikke slår av TV-en mens dette pågår (det tar omtrent 30 sekunder) eller trykker på en knapp.

Initialiser personlig informasjon (bortsett fra KDL-40R45xC, KDL-32R40xC)

Du kan slette din personlige informasjon som er lagret i TV-en.

Produktstøtte

Viser TV-ens produktinformasjon.

NO

Tilkoblingsdiagram

Du kan koble til flere forskjellige ekstrautstyr til TV-en.

Merk

- Avhengig av TV-modellen, kan tilkobling av en stor USB-enhet forstyrre andre tilkoblede enheter.

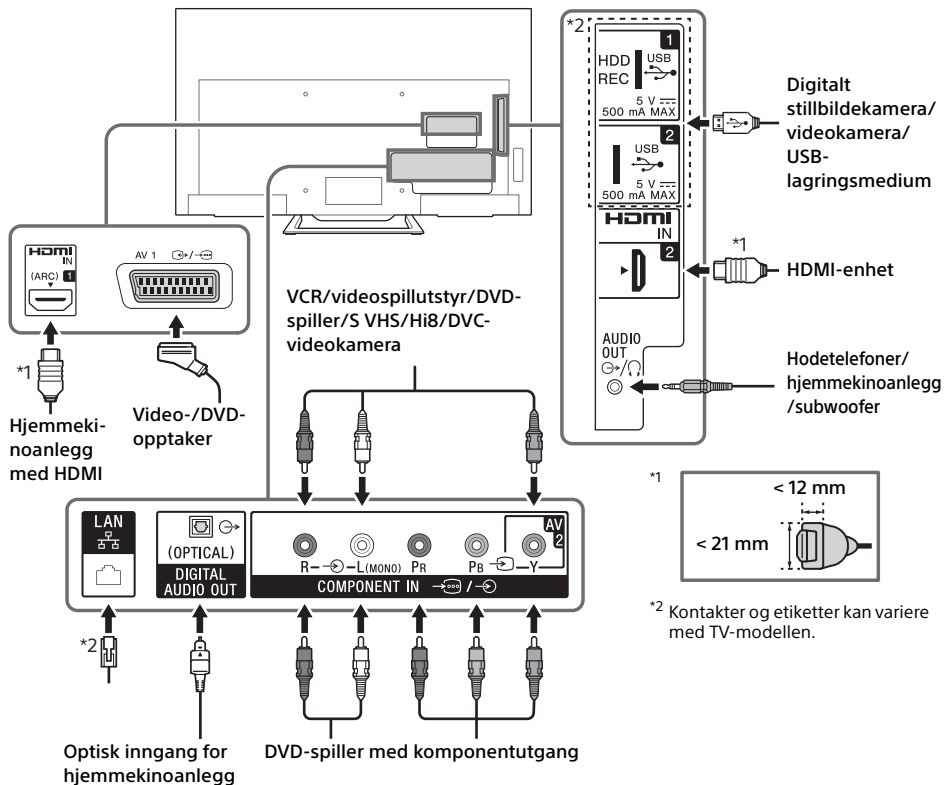

Bildekvalitet

- AV-komposittkabel
- Antennekabel
- Component-kabel
- HDMI-kabel







Videoer i standard oppløsning (SD) har bildesignaler med en vertikal oppløsning på 480 (NTSC) eller 576 (PAL/SECAM) linjer.



Videoer i høy oppløsning (HD) har bildesignaler med en vertikal oppløsning på 720 eller 1080 linjer.

Bruke lyd- og videoutstyr

- 1 Slå på det tilkoblede utstyret.
- 2 Trykk på  for å vise inngangskilden.
- 3 Trykk på /  deretter  for å velge ønsket inngangskilde.
Det uthevede elementet velges hvis det går 5 sekunder uten aktivitet.

Merk

- Ved tilkobling til et digitalt lydanlegg som ikke er kompatibelt med Audio Return Channel (ARC)-teknologi ved hjelp av en HDMI-kabel, må du koble en optisk lyd kabel til DIGITAL AUDIO OUT (OPTICAL) for å mate ut digital lyd.
- Ved tilkobling med en HDMI-kabel, må du bruke en HighSpeed HDMI-kabel med kabeltypelogo (anbefalt SONY-kabel).
- Ved tilkobling av monoutstyr, kobler du lyd kabelen til L-kontakten (mono).

Bruke BRAVIA Sync-enheter





Ved tilkobling av TV-en til BRAVIA Sync-kompatibelt utstyr, kan du kontrollere dem sammen.

Sørg for at nødvendige innstillinger gjøres på forhånd. Innstillingene for BRAVIA Sync-kontroll må være innstilt på både TV-en og tilkoblet utstyr. Se [Innstillinger for BRAVIA Sync] (side 26) for innstillingene på TV-ens side. Henvist til bruksanvisningene for det tilkoblede utstyret for informasjon om innstillingene på utstyrets side.

Bruke skjermspeling

(gjelder ikke KDL-40R45xC, KDL-32R40xC)

Skjermspeling viser skjermen til en kompatibel enhet (f.eks. smarttelefon) på en store TV-skjermen ved hjelp av Miracast-teknologi. Ingen trådløs ruter (eller tilgangspunkt) er nødvendig for å bruke denne funksjonen.

- 1 Trykk på / -knappen, velg deretter [Skjermspeling] med / -knappene.
- 2 Betjen den Skjermspeling-kompatible enheten for å koble til TV-en. Når tilkoblingen er gjort, vises skjermen på enheten samt TV-en.
For detaljer, se enhetens bruksanvisning.

Vise tilkoblede enheter / avregistrere enhet

Når standbyskjermen for Skjermspeling vises, trykk på **OPTIONS**, velg deretter [Vis enhetsliste / slett].

For å avregistrere en enhet, velg enheten i listen som skal slettes, trykk på . Velg deretter [Ja] i bekreftesskjerm bildet.

Vise dialog for registrering ved forsøk på å koble en enhet til TV-en

Aktiverting av denne funksjonen kan unngå at feil enhet blir koblet til.

Når standbyskjermen for Skjermspeling vises, trykk på **OPTIONS**, velg deretter [Registreringsvarsling] → [På].
Legg merke til at straks du avviser en forespørsel om registrering fra en enhet, kan du ikke koble til enheten med mindre du sletter den fra enhetslisten.

Endre båndinnstillingen (for eksperter)

Når standbyskjermen for Skjermspeling vises, trykk på **OPTIONS**, velg deretter [Båndinnstilling].

Merk

- Tilkobling av enheter må overholde følgende:
 - Skjermspeling-kompatible enheter:
 - 2,4 GHz-tilkobling (5 GHz støttes ikke).
- For informasjon om det trådløse båndet som enheten din støtter, kan du se enhetens bruksanvisning.

Montere TV-en på veggen

Denne TV-ens bruksanvisning viser kun trinnene for å forberede montering av TV-en før den monteres på veggen.

Til kunder:

Av hensyn til produktets beskyttelse og sikkerheten, anbefaler Sony sterkt at TV-en installeres av Sony-forhandlere eller lisensierte entreprenører. Ikke forsøk å installere den selv.

Til Sony-forhandlere og -entreprenører:

Legg spesielt merke til sikkerheten under installasjonen, periodisk vedlikehold og ved undersøkelse av dette produktet.

Tilstrekkelig ekspertise er nødvendig for å installere dette produktet, spesielt for å fastslå at veggen kan klare TV-ens vekt. Overlat monteringen av dette produktet til Sony-forhandlere eller lisensierte entreprenører, og vær spesielt oppmerksom på sikkerheten under installasjon. Sony er ikke ansvarlig for eventuell skade eller personskade forårsaket av feil behandling eller installasjon.

Bruk veggmonteringsbrakett SU-WL450 (ikke inkludert) til å montere TV-en på veggen.

Ved montering av veggmonteringsbraketten, kan du også se bruksanvisningen og installasjonsveiledningen som fulgte med veggmonteringsbraketten.



Instruksjoner for installeringen av veggmonteringsbraketten for TV-modellen din finnes på denne nettsiden:
www.sony.eu/tv/wall-mount-bracket-manual

Tilleggsinformasjon

Feilsøking

Når LED-indikatoren blinker rødt, tell hvor mange ganger den blinker (intervalltiden er tre sekunder).

Hvis LED-indikatoren blinker rødt, tilbakestiller du TV-en ved å koble fra strømfedningen i to minutter, deretter slår du på TV-en. Hvis problemet vedstår, kontakter du forhandleren eller et Sony servicesenter med opplysning om antall ganger LED-indikatoren blinker rødt (intervalltiden er tre sekunder). Trykk på I/⏻ på TV-en for å slå den av, koble fra strømfedningen og informer forhandleren eller et Sony servicesenter.

Når LED-indikatoren ikke blinker, kontrollerer du elementene som følger.

Hvis problemet vedstår, lar du kvalifisert servicepersonell utføre service på TV-en.

Bilde

Intet bilde (skjermen er mørk) og ingen lyd

- Kontroller tilkoblingen av antenne/kabel.
- Koble TV-en til strømuttaket, og trykk på I/⏻ på TV-en eller fjernkontrollen.

Intet bilde eller ingen menyinformasjon fra utstyr som er koblet til videoinngangskontakten vises på skjermen

- Trykk på  for å vise listen over tilkoblet utstyr, velg deretter ønsket inngang.
- Kontroller tilkoblingen mellom ekstrastyret og TV-en.

Doble bilder eller spøkelsesbilder

- Kontroller tilkobling av antenne/kabel, plassering eller retning.

Kun snø eller støy vises på skjermen

- Kontroller om antennen er ødelagt eller bøyd.
- Kontroller om antennen har nådd slutten på levetiden (tre til fem år ved normal bruk, ett til to år ved havet).

Forvrengt bilde (stiplede linjer eller striper)

- Hold TV-en unna elektriske støykilder som bilder, motorsykler, hårføner eller ekstrastyr.
- Ved installering av ekstrastyr, lar du det være noe plass mellom ekstrastyret og TV-en.
- Kontroller tilkoblingen av antenne/kabel.
- Hold antenneledningen unna andre tilkoblingsledninger.

Bildeproblemer eller støy ved visning av en TV-kanal

- Juster [AFT] (automatisk fininnstilling) for et bedre bildemottak.

Små svarte punkter og/eller lyse punkter vises på skjermen

- Bildet på en skjermenhet er satt sammen av piksler. Små svarte punkter og/eller lyse punkter (piksler) på skjermen indikerer ikke en feilfunksjon.

Bildekonturer er forvrengt

- Endre gjeldende innstilling av [Filmmodus] til andre innstillinger (side 19).

Ingen farge på programmer

- Velg [Tilbakestill] (side 19).

Ingen farge eller uregelmessig farge ved visning av et signal fra Y, Pb, Pr-kontaktene til



- Kontroller tilkoblingen av Y, Pb, Pr-kontaktene til  og kontroller om hver av kontaktene sitter godt i.

Intet bilde fra det tilkoblede utstyret vises på skjermen



- Slå på det tilkoblede utstyret.
- Kontroller kabeltilkoblingen.
- Trykk på  for å vise listen over tilkoblet utstyr, velg deretter ønsket inngang.
- Sett minnekortet eller en annen lagringsenhet riktig inn i det digitale stillbildekameraet.
- Bruk et minnekort på et digitalt stillbildekamera eller annen lagringsenhet som har blitt formatert i henhold til bruksanvisningen som medfølger det digitale stillbildekameraet.
- Operasjoner garanteres ikke for alle USB-enheter. Operasjoner er også forskjellig avhengig av funksjonene til USB-enheten og videoen som spilles av.

Kan ikke velge det tilkoblede utstyret i menyen eller kan ikke bytte inngangen

- Kontroller kabeltilkoblingen.

Lyd

Ingen lyd, men bra bilde

- Trykk på  +/- eller  (Demp).
- Sjekk om [Høytaler] i [AV-innstilling] er stilt inn til [TV-høytaler] (side 25).
- Sjekk om hodetelefonpluggen er koblet til TV-en.

Ingen lyd eller lyd med støy

- Sjekk om TV-systeminnstillingen er korrekt (side 19).

Kanaler

Ønsket kanal kan ikke velges

- Bytt mellom digital og analog modus og velg ønsket digital/analog kanal.

Noen kanaler er tomme

- Kanalen er kun for kryptert/abonnementstjeneste. Abonner på en betalt TV-tjeneste.
- Kanal brukes kun for data (intet bilde eller lyd).
- Kontakt kringkasteren for informasjon om sending.

Satellitt-tjeneste vises ikke

- Kontakt en lokal installatør for å finne ut om digitale sendinger er tilgjengelige i ditt område.
- Oppgrader til en antenne med høyere forsterkelse.

Nettverk

* Kan ikke bruke VOD-tjeneste under opptak.

Hvilke enheter kan kobles til med skjermseiling?

- Sony-enheter som er kompatible med skjermseiling (Xperia) kan kobles til.

Video eller lyd vil av og til forsvinne.

- Enheter som utstråler radiobølger, som andre enheter i et trådløst LAN eller mikrobølgeovner, kan forstyrre skjermseiling når det brukes et trådløst LAN. Hold TV-en eller Sony-enheter som er kompatible med skjermseiling (Xperia) unna slike enheter, eller slå dem av hvis mulig.
- Kommunikasjonshastigheten kan endres på grunn av avstanden eller hindringer mellom enhetene, enhetenes konfigurasjon, radiobølgenes tilstand, ventetid i linjen eller hvilken enhet du bruker. Kommunikasjonen kan svikte på grunn av radiobølgenes tilstand.

Noe betalingsinnhold kan ikke spilles av.

- Kildeenheten må være kompatibel med HDCP (High-bandwidth Digital Content Protection) 2.0/2.1-system. Noe betalt innhold vil kanskje ikke vises via en ikke-kompatibel kildeenhet.

Det er ikke tilgang til apper

- Sjekk at LAN-kabelen eller vekselstrømledningen til ruterer/modemet* er korrekt tilkoblet.

- * Ruterer/modemet må stilles inn på forhånd for å koble til Internett. Kontakt din Internett-leverandør for ruter-/modeminnstillinger.
- Forsøk å bruke apper senere. Serveren til app-leverandøren kan være ute av drift.

Noen ganger er kvaliteten på videooverføringen dårlig når du bruker et trådløst LAN.

- Kvaliteten på nettverkstilkoblingen varierer med avstand eller hindringer (f.eks. en vegg) mellom TV-en og ruterer (tilgangspunkt), miljøforstyrrelser og kvaliteten på den trådløse ruterer (tilgangspunkt).

Tilkobling til trådløst LAN svikter eller radiomottak er dårlig

- Sjekk plasseringen av TV-en og den trådløse ruterer (tilgangspunkt). Signalforholdene kan påvirkes av følgende årsaker:
 - Andre trådløse enheter, mikrobølger, fluorescerende lys osv. i nærheten.
 - Vegger eller gulver mellom den trådløse ruterer (tilgangspunkt) og TV-en. Hvis problemet vedvarer selv etter å ha sjekket ovenstående, kan du prøve en kablet LAN-tilkobling.

Dårlig bilde på Internett-video

- Kvaliteten avhenger av den originale videoen fra Internett-leverandøren og av båndbredden på din forbindelse.

Visse Internett-videoer har lite detaljer, spesielt ved raske bevegelser eller mørke scener

- Videokvalitet og bildestørrelse avhenger av bredbåndshastigheten og kilden fra leverandørene.

God bildekvalitet, men ingen lyd på Internett-video

- Kvaliteten avhenger av det originale innholdet fra Internett-leverandøren og av båndbredden på din forbindelse.
- Ikke alle Internett-videoer har lyd.

TV-en kan ikke koble til serveren

- Sjekk LAN-kabelen eller tilkoblingen til serveren og TV-en.
- Sjekk om nettverket er korrekt konfigurert på din TV.

Det vises en melding som sier at TV-en ikke kan koble til nettverket

- Sjekk de nåværende nettverksinnstillingene. Trykk **HOME** og velg [Innstillinger] → [Systeminnstillinger] → [Oppsett] → [Nettverk] → [Nettverksoppsett] → [Se gjennom netinnstillingene og status]. Hvis alle dine nettverksinnstillinger er "-", er kanskje serveren ikke korrekt tilkoblet. Sjekk nettverkstilkoblingene og/eller serverens bruksanvisning for informasjon om tilkobling.
- Konfigurer nettverksinnstillingene på nytt.
- Hvis LAN-kabelen er koblet til en aktiv server og TV-en har fått en IP-adresse, sjekker du DLNA Certified™ mediaserverens tilkoblinger og konfigurasjon.

Merk

- Din konfigurerte IP-adresse kan vises ved å velge alternativet [Se gjennom netinnstillingene og status].

DLNA Certified™ mediaserver er ikke tilgjengelig selv om den er listet under [Media] i menyen Hjem

- Sjekk LAN-kabelen/forbindelsen eller din serverforbindelse. TV-en kan ha mistet forbindelsen med serveren.
- Utfør [Serverdiagnostikk] for å sjekke om din mediaserver kommuniserer korrekt med TV-en. Trykk **HOME** og velg [Innstillinger] → [Systeminnstillinger] → [Oppsett] → [Nettverk] → [Innstilling av hjemmenettverk] → [Serverdiagnostikk].

Når du bruker Renderer-funksjonen, kan du ikke spille av musikkfiler.

- Noen applikasjoner viser en fotofil som er forhåndsinstallert på PC-en samtidig med avspilling av musikk når Renderer-funksjonen brukes. Avhengig av den forhåndsinstallerte fotofilen, er det kanskje ikke mulig å spille av musikk, men det kan bli mulig hvis fotofilen endres.

Du kan ikke koble til Internett

- Sjekk at LAN-kabelen eller vekselstrømledningen til ruteren/modemet* er korrekt tilkoblet.

* Ruteren/modemet må stilles inn på forhånd for å koble til Internett. Kontakt din Internett-leverandør for ruter-/modeminnstillinger.

Du har ingen YouTube-ID

- Hvis du ikke har YouTube-ID og passord, kan du skaffe dem via adressen nedenfor. <http://www.google.com/device> (Du kan også få YouTube-ID og passord via PC-en.) Etter at du har registrert en ID, kan du bruke den med en gang.

Generelt

TV-en slås av automatisk (TV-en går inn i hvilemodus)

- Sjekk om [Innsøvnings tid] er aktivert (side 24).
- Sjekk om [Varighet] er aktivert av [På-timer] (side 24) eller [Innstillinger for bilderamme] (side 24).
- Sjekk om [Tidsavbrudd for standby] er aktivert (side 27).

Noen inngangskilder kan ikke velges

- Velg [AV-forvalg] og velg [Alltid] til inngangskilden (side 25).

Fjernkontrollen fungerer ikke

- Skift ut batteriene.

HDMI-utstyr vises ikke på [Enhetsliste for BRAVIA Sync]

- Kontroller at utstyret er kompatibelt med BRAVIA Sync-kontroll.

Kan ikke velge [Av] i [BRAVIA Sync-kontroll]

- Hvis du har koblet til lydanlegg som er kompatibelt med BRAVIA Sync-kontroll, kan du ikke velge [Av] i denne menyen. For å endre lydinngangen til TV-høytaler, velg [TV-høytaler] i [Høytaler]-menyen (side 25).

[Tilgangskontroll]-passordet er glemt

- Trykk på **HOME** og velg [Innstillinger] → [Systeminnstillinger] → [Tilgangskontroll] → [PIN-kode] trykk deretter på 9999 for PIN-koden (PIN-kode 9999 godtas alltid).

Butikkvisningsmodus eller demonstrasjonslogo vises på skjermen

- På fjernkontrollen, trykk på  **RETURN**, deretter **HOME** og velg [Innstillinger] → [Systeminnstillinger] → [Oppsett] → [Automatisk grunninnstilling]. Sørg for at du velger [Hjemme] i [Sted].

Spesifikasjoner

System

Skjermssystem

LCD (Liquid Crystal Display =skjerm med flytende krystaller), LED-bakgrunnsbelysning

TV-system

Analog: Avhengig av land/område valgt: B/G, D/K, L, I

Digital: DVB-T/DVB-C
DVB-T2*1

Satellitt*1: DVB-S/DVB-S2

Farge/bilde-system

Analog: PAL, SECAM, NTSC3.58, NTSC4.43

Digital: MPEG-2 MP@ML/HL, H.264/MPEG-4 AVC HP@L4.0, MP@L4.0

Kanaldekning

Analog: UHF/VHF/kabel, avhengig av valgt land/område.

Digital: UHF/VHF/kabel, avhengig av valgt land/område.

Satellitt*1: IF-frekvens 950-2150 MHz

Lydutmatning (kun for 19,5 V forsyning)

5 W + 5 W

Trådløs teknologi

Protokoll IEEE802.11b/g/n

(gjelder ikke KDL-40R45xC, KDL-32R40xC)

Inngangs-/utgangskontakter

Antenne/kabel

75 ohm ekstern terminal for VHF/UHF

Satellittantenne*1

F-type konnektor (hunnkjønn) IEC169-24, 75 ohm. DiSEqC 1.0, LNB 13 V/18 V og 22 kHz tone, distribuering av enkel kabel EN50494.

AV1

21-pinner scartkontakt (CENELEC-standard) inkludert lyd-/video inngang, RGB-inngang og TV lyd-/bildeutgang.

COMPONENT IN / AV2

COMPONENT IN

Støttede formater: 1080p(50, 60 Hz), 1080i(50, 60 Hz), 720p(50, 60 Hz), 576p, 576i, 480p, 480i
Y: 1 Vp-p, 75 ohms, 0,3 V negativ synkronisering
Pb: 0,7 Vp-p, 75 ohms
Pr: 0,7 Vp-p, 75 ohms

 Videoinngang (phonoplugg)

COMPONENT IN / AV2

Lydinngang (phonoplugg)

HDMI IN 1 (ARC), HDMI IN 2

HDMI-video: 1080p(30, 50, 60 Hz), 1080i(50, 60 Hz), 720p(30, 50, 60 Hz), 720i(24p, 576p, 576i, 480p, 480i)

PC-inngang:

(Oppløsning, horisontal frekvens, vertikal frekvens)

For KDL-48R55xC / 40R55xC / 40R45xC

640 × 480, 31,5 kHz, 60 Hz

800 × 600, 37,9 kHz, 60 Hz

1024 × 768, 48,4 kHz, 60 Hz

1280 × 768, 47,4 kHz, 60 Hz

1280 × 768, 47,8 kHz, 60 Hz

1360 × 768, 47,7 kHz, 60 Hz

1280 × 1024, 64,0 kHz, 60 Hz

* 1920 × 1080, 67,5 kHz, 60 Hz

* 1080p-tidtakeren når den anvendes på HDMI-inngangen behandles som en videotidtager og ikke PC-tidtager.

For KDL-32R50xC / 32R40xC

640 × 480, 31,5 kHz, 60 Hz

800 × 600, 37,9 kHz, 60 Hz

1024 × 768, 48,4 kHz, 60 Hz

1280 × 768, 47,4 kHz, 60 Hz

1280 × 768, 47,8 kHz, 60 Hz

1360 × 768, 47,7 kHz, 60 Hz

Lyd: To kanal lineær PCM: 32, 44,1 og 48 kHz, 16,

20 og 24 biter, Dolby Digital

ARC (Audio Return Channel) (kun HDMI IN 1)

DIGITAL AUDIO OUT (OPTICAL)

Digital optisk kontakt (2-kanalers lineær PCM, Dolby Digital, DTS)

AUDIO OUT / (stereo minikontakt)

Hodetelefoner, lydutgang, subwoofer

(kun KDL-40R45xC / 32R40xC)

USB-port

(HDD REC), 2 (gjelder ikke KDL-40R45xC / 32R40xC)

USB-port



CAM (Conditional Access Module)-kontakt

DC IN 19.5 V

Inngang for vekselstrømadapter

LAN (Avhengig av hvilket land/hvilken region)

10BASE-T/100BASE-TX-kontakt

(Tilkoblingshastigheten kan variere avhengig av driftsmiljøet til nettverket. 10BASE-T/100BASE-TX kommunikasjons hastighet og - kvalitet garanteres ikke for denne TV-en.)

Annet

Ekstraustyr

Veggmonteringsbrakett: SU-WL450

Driftstemperatur

0 °C – 40 °C

Driftsfuktighet

10 % – 80 % RH (ikke-kondenserende)

Strøm og annet

Strømkrav

19,5 V DC med vekselstrømadapter

Rangering: Inngang 220 V - 240 V AC, 50 Hz

Energieffektivitetsklasse

KDL-48R55xC: A++

KDL-40R55xC: A+

KDL-40R45xC: A+

KDL-32R50xC: A+

KDL-32R40xC: A+

Skjermstørrelse (målt diagonalt) (ca.)

KDL-48R55xC: 48 tommer / 120,9 cm

DL-40R55xC / 40R45xC: 40 tommer / 101,6 cm

KDL-32R50xC / 32R40xC: 32 tommer / 80,0 cm

Strømforbruk

I [Standard]-modus

KDL-48R55xC: 46 W

KDL-40R55xC: 43 W

KDL-40R45xC: 45 W

KDL-32R50xC: 31 W

KDL-32R40xC: 31 W

I [Dynamisk]-modus

KDL-48R55C: 85 W

KDL-48R553C: 74 W

KDL-48R550C: 74 W

KDL-40R555C: 71 W

KDL-40R553C: 58 W

KDL-40R550C: 58 W

KDL-40R455C: 63 W

KDL-40R453C: 50 W

KDL-40R450C: 50 W

KDL-32R505C: 59 W

KDL-32R503C: 45,8 W

KDL-32R500C: 45,8 W

KDL-32R405C: 58 W

KDL-32R403C: 45 W

KDL-32R400C: 45 W

Gjennomsnittlig årlig energiforbruk*²

KDL-48R55xC: 67 kWh

KDL-40R55xC: 63 kWh

KDL-40R45xC: 66 kWh

KDL-32R50xC: 45 kWh

KDL-32R40xC: 45 kWh

Strømforbruk i standby*³

KDL-48R55xC: 0,5 W

KDL-40R55xC: 0,5 W

KDL-40R45xC: 0,5 W

KDL-32R50xC: 0,5 W

KDL-32R40xC: 0,5 W

Skjermoppløsning

KDL-48R55xC / 40R55xC / 40R45xC: 1920 punkter

(horisontalt) × 1080 linjer (vertikalt)

KDL-32R50xC / 32R40xC: 1366 punkter

(horisontalt) × 768 linjer (vertikalt)

Mål (ca.) (b × h × d)

med bordstativ

KDL-48R55xC: 108,9 × 67,2 × 20,1 cm

KDL-40R55xC / 40R45xC: 92,4 × 58,0 × 16,6 cm

KDL-32R50xC / 32R40xC: 73,8 × 47,0 × 15,1 cm

uten bordstativ

KDL-48R55xC: 108,9 × 63,8 × 6,5 cm

KDL-40R55xC / 40R45xC: 92,4 × 54,6 × 6,5 cm

KDL-32R50xC / 32R40xC: 73,8 × 44,1 × 6,5 cm

Vekt (ca.)

med bordstativ

KDL-48R55xC: 11,0 kg

KDL-40R55xC / 40R45xC: 8,7 kg

KDL-32R50xC / 32R40xC: 6,3 kg

uten bordstativ

KDL-48R55xC: 10,4 kg

KDL-40R55xC / 40R45xC: 8,1 kg

KDL-32R50xC / 32R40xC: 5,8 kg

*¹ Ikke alle TV-ene har DVB-T2- eller DVB-S/S2-teknologi eller satellittantenneterminal.

*² Energiforbruk per år, basert på strømforbruket til fjernsynet når det brukes 4 timer om dagen for 365 dager. Faktisk energiforbruk vil avhenge av hvordan fjernsynet brukes.

*³ Spesifisert strøm i hvilemodus oppnås etter at TV-en avslutter nødvendige interne prosesser.

Merk

- Tilgjengeligheten til ekstraustyr avhenger av land/region/TV-modell/parti.
- Ikke fjern dummy-kortet fra TV CAM-sporet (Conditional Access Module) uten å sette et lite kort som passer i CAM.
- Design og spesifikasjoner kan endres uten forvarsel.

Merknader til digital TV-funksjon

- Alle funksjoner som gjelder digital-TV (**DVB**) vil kun fungere i land eller områder der vanlige, digitale DVB-T/DVB-T2* (MPEG-2 og H.264/MPEG-4 AVC)-signaler kringkastes eller der hvor du har tilgang til en kompatibel DVB-C (MPEG-2 og H.264/MPEG-4 AVC)- kableservice. Vennligst opplys din lokale forhandler dersom du kan motta et DVB-T/DVB-T2*-signal der du bor eller spør kabeltilbyderen om dennes DVB-C-kableservice er egnet for integrert drift med denne TV-en.
- Din kabeltilbyder kan muligens forlange et gebyr for servicen eller kreve at du aksepterer dennes bedriftsvilkår og -betingelser.
- Denne TV-en samsvarer med DVB-T/DVB-T2*- og DVB-C-spesifikasjonene, men kompatibilitet med fremtidig digital, vanlig DVB-T/DVB-T2*- og DVB-C-digital kabelkringkasting kan ikke garanteres.
- Endel digitale TV-funksjoner er muligens ikke tilgjengelige i noen land/områder og DVB-C-kabel vil muligens ikke fungere helt som den skal med noen tilbydere.

* Ikke alle TV-ene har andregenerasjons T2* digital videokringkastingsteknologi.

Varemerker

- Begrepene HDMI og HDMI High-Definition Multimedia Interface, og HDMI-logoen er varemerker eller registrerte varemerker for HDMI Licensing LLC i USA og andre land.
 - Produsert under lisens fra Dolby Laboratories. Dolby og det doble-D symbolet er varemerker for Dolby Laboratories.
 - "BRAVIA" og BRAVIA er varemerker for Sony Corporation.
 - "Blu-ray Disc", "Blu-ray" og "Blu-ray Disc"-logoen er varemerker for Blu-ray Disc Association.
 - For DTS-patenter, se <http://patents.dts.com>. Produsert på lisens fra DTS, Inc. DTS, symbolet, & DTS og symbolet sammen er registrerte varemerker, og DTS 2.0+ Digital Out er et varemerke for DTS, Inc. © DTS, Inc. Med enerett.
 - TUXERA er et registrert varemerke for Tuxera Inc. i USA og andre land.
 - Windows Media er enten et registrert varemerke eller et varemerke for Microsoft Corporation i USA og/eller andre land.
 - Dette produktet inneholder teknologi som er Microsoft har opphavsrett til. Bruk eller distribusjon av denne teknologien utenfor dette produktet er forbudt uten relevant(e) lisens(er) fra Microsoft.
- Gjelder ikke KDL-40R45xC, KDL-32R40xC
- Opera® Devices SDK from Opera Software ASA. Copyright 1995-2014 Opera Software ASA. All rights reserved.
 - Wi-Fi, Wi-Fi Direct, Miracast og Wi-Fi Protected Setup er varemerker eller registrerte varemerker for Wi-Fi Alliance.

Kun for satellittmodeller:

- DiSEqC™ er et varemerke for EUTELSAT. Denne TV-en støtter DiSEqC 1.0. Denne TV-en er ikke ment for å kontrollere motoriserte antenner.



(gjelder ikke KDL-40R45xC, KDL-32R40xC)

NO





For nyttig information om Sony-produkter
For mere information om Sony-produkter
Hyödyllistä tietoa Sony tuotteista
For nyttig informasjon om Sony produkter

www.sony.eu/support

<http://www.sony.net/>

©2015 Sony Corporation



4562100311

4-562-100-31(1)