

SONY®

Skaņas stienis

Lietošanas instrukcijas

BRĪDINĀJUMS

Neuzstādiet ierīci norobežotā vietā, piemēram, grāmatplauktā vai iebūvētā skapīti.

Lai samazinātu aizdegšanās risku, nenosedziet ierīces ventilācijas atveri ar avīzi, galdautu, aizkariem vai citiem priekšmetiem.

Nepakļaujiet ierīci atklātas liesmas avotu (piem., aizdegts svecēs) iedarbībai.

Lai samazinātu aizdegšanās vai elektrošoka risku, nepakļaujiet šo ierīci pilienu vai šļakatu iedarbībai, kā arī nenovietojiet uz ierīces ar šķidrumu pildītus priekšmetus, piemēram, vāzes.

Nepakļaujiet baterijas/akumulatorus vai ierīces ar ievietotām baterijām/akumulatoriem pārmērīgam karstumam, piemēram, saules staru vai uguns iedarbībai.

Lai izvairītos no traumām, šis aparāts droši jānovieto uz skapja vai jāpiestiprina grīdai/sienai saskaņā ar uzstādīšanas instrukcijām. Izmantojiet tikai iekšējās palīdzības.

Par barošanas avotiem

- Kamēr ierīce ir pievienota maiņstrāvas rozetei, tā no elektroenerģijas tīkla netiek atvienota pat tad, ja ir izslēgta.
- Tā kā ierīces atvienošanai no elektroenerģijas tīkla tiek izmantota galvenā kontaktdakša, pievienojiet ierīci viegli pieejamai maiņstrāvas rozetei. Ja ierīces darbībā ievērojāt kaut ko neparastu, nekavējoties atvienojiet galveno kontaktdakšu no maiņstrāvas rozetes.

Ieteicamie kabeļi

Savienojumam ar resursdatoriem un/vai perifērijas ierīcēm ir jāizmanto pareizi ekranēti un iezemēti kabeļi un savienotāji.

Klientiem Eiropā



Atbrīvošanās no nolietotām baterijām/akumulatoriem, kā arī elektriskām un elektroniskām iekārtām (attiecas uz Eiropas Savienību un citām Eiropas valstīm ar atsevišķu savākšanas sistēmu)

Šis apzīmējums uz produkta, baterijas/akumulatora vai iepakojuma norāda, ka ar šo produktu un baterijām/akumulatoriem nedrīkst rīkoties kā ar mājaisaimniecības atkritumiem. Noteiktām baterijām/akumulatoriem šis apzīmējums, iespējams, tiek izmantots kopā ar kādu ķīmisko simbolu. Dzīvsudraba (Hg) vai svina (Pb) ķīmiskais simbols tiek pievienots, ja baterijā/akumulatorā ir vairāk par 0,0005% dzīvsudraba vai 0,004% svina. Nodrošinot pareizu atbrīvošanos no šiem produktiem un baterijām/akumulatoriem, palīdzēsiet nepieļaut iespējamo negatīvo ietekmi uz apkārtējo vidi un cilvēku veselību, ko varētu izraisīt neatbilstoša šādu atkritumu apstrāde. Materiālu pārstrāde palīdzēs taupīt dabas resursus. Ja drošības, veiktspējas vai datu integritātes iemeslu dēļ produktam nepieciešams pastāvīgs savienojums ar iebūvētu bateriju/akumulatoru, šādu bateriju/akumulatoru drīkst nomainīt tikai kvalificēts servisa speciālists. Lai nodrošinātu pareizu šādas baterijas/akumulatora, kā arī elektriskās vai elektroniskās iekārtas apstrādi, beidzoties produkta kalpošanas laikam, nododiet šos produktus atbilstošā savākšanas vietā elektrisko un elektronisko iekārtu pārstrādei. Visu pārējo bateriju/akumulatoru gadījumā sk. sadaļu par to, kā no produkta droši izņemt bateriju/akumulatoru. Bateriju/akumulatoru nododiet atbilstošā savākšanas vietā izlietoto bateriju/akumulatoru pārstrādei. Lai iegūtu detalizētāku

informāciju par šī produkta vai baterijas/akumulatora pārstrādi, sazinieties ar vietējo pašvaldību, mājaisaimniecības atkritumu apsaimniekotāju vai veikalu, kurā iegādājāties šo produktu vai bateriju/akumulatoru.

Paziņojums klientiem: turpmākā informācija attiecas tikai uz iekārtu, kas pārdota valstī, uz kuru attiecas ES direktīvas.

Šī produkta ražotājs ir Sony Corporation, 1-7-1 Konan Minato-ku Tokyo, 108-0075, Japāna (vai arī ražots šī uzņēmuma vārdā). Jautājumi saistībā ar produkta atbilstību Eiropas Savienības likumdošanai ir jāuzdod pilnvarotajam pārstāvim Sony Deutschland GmbH, Hedelfinger Strasse 61, 70327 Stuttgart, Vācija. Ja rodas jautājumi par remontu vai garantiju, sk. atsevišķos servisa vai garantijas dokumentos norādītās adreses.

Ar šo Sony Corp. deklarē, ka šī iekārta atbilst Direktīvas 1999/5/EK būtiskajām prasībām no citiem saistītajiem noteikumiem.

Lai iegūtu detalizētu informāciju, lūdzu, izmantojiet šo vietrādi URL: <http://www.compliance.sony.de/>



Šis produkts ir paredzēts lietošanai tālāk norādītajās valstīs.

AT, BE, BG, HR, CY, CZ, DK, EE, FI, FR, DE, GR, HU, IS, IE, IT, LV, LI, LT, LU, MT, NL, NO, PL, PT, RO, SK, SI, ES, SE, CH, GB, AL, BA, MK, MD, RS, ME, Kosova

5,15–5,35 GHz joslu ir atļauts izmantot tikai telpās.

Šis skaņas stienis ir paredzēts video/skaņas atskaņošanai no savienotām ierīcēm, mūzikas straumēšanai no viedtālruņa ar funkciju NFC vai no BLUETOOTH ierīces. Šī sistēma arī atbalsta straumēšanu tīklā un ekrāna spoguļošanu.

Šī iekārta ir pārbaudīta un atbilst EMS normatīvu ierobežojumiem, izmantojot savienojuma kabeli, kas ir īsāks par 3 metriem.

Autortiesības un preču zīmes

- Šajā sistēmā ir iekļauta Dolby* Digital, kā arī DTS** digitālās ieskaujošās skaņas sistēma.
 - * Ražots saskaņā ar Dolby Laboratories licenci. Dolby un dubultā D apzīmējums ir Dolby Laboratories preču zīmes.
 - ** Informāciju par DTS patentiem sk. vietnē <http://patents.dts.com>. Ražots saskaņā ar DTS Licensing Limited licenci. DTS, DTS HD, simbols un DTS kopā ar simbolu ir DTS, Inc. reģistrētas preču zīmes. © DTS, Inc. Visas tiesības paturētas.
- Šajā sistēmā ir iekļauta augstas izšķirtspējas multivides interfeisa (High-Definition Multimedia Interface — HDMI™) tehnoloģija. Termini HDMI un HDMI High-Definition Multimedia Interface, kā arī HDMI logotips ir HDMI Licensing LLC preču zīmes vai ASV un citās valstīs reģistrētas preču zīmes.
- BRAVIA ir Sony Corporation preču zīme.
- PlayStation ir Sony Computer Entertainment Inc. reģistrēta preču zīme.
- Wi-Fi®, Wi-Fi Protected Access®, Wi-Fi Alliance® un Wi-Fi CERTIFIED Miracast® ir reģistrētas Wi-Fi Alliance® preču zīmes.
- Wi-Fi CERTIFIED™, WPA™, WPA2™, Wi-Fi Protected Setup™ un Miracast™ ir Wi-Fi Alliance® preču zīmes.
- Atzīme N ir NFC Forum, Inc. preču zīme vai ASV un citās valstīs reģistrēta preču zīme.
- Android™ ir Google Inc. preču zīme.
- Google Play™ ir Google Inc. preču zīme.
- Xperia ir Sony Mobile Communications AB preču zīme.

- BLUETOOTH® vārda zīme un logotipi ir Bluetooth SIG, Inc. reģistrētas preču zīmes, un Sony Corporation šīs zīmes izmanto saskaņā ar licenci. Pārējās preču zīmes un tirdzniecības nosaukumi ir to atbilstošu īpašnieku preču zīmes un tirdzniecības nosaukumi.
- LDAC™ un LDAC logotips ir Sony Corporation preču zīmes.
- DSEE HX ir Sony Corporation preču zīme.
- MPEG Layer-3 audio kodēšanas tehnoloģiju un patentus licencēja Fraunhofer IIS un Thomson.
- Windows Media ir Microsoft Corporation ASV un/vai citās valstīs reģistrēta preču zīme vai preču zīme. Šo produktu aizsargā noteiktas Microsoft Corporation intelektuālā īpašuma tiesības. Šādas tehnoloģijas lietošana vai izplatīšana ārpus šī produkta bez Microsoft vai Microsoft filiāles licences ir aizliegta.
- Opera® Devices SDK nodrošina Opera Software ASA. Autortiesības 1995-2013 Opera Software ASA. Visas tiesības paturētas.



- ClearAudio+ ir Sony Corporation preču zīme.
- x.v.Colour un x.v.Colour logotips ir Sony Corporation preču zīmes.
- Apple, Apple logotips, iPhone, iPod, iPod touch un Retina ir Apple Inc. preču zīmes, kas reģistrētas ASV un citās valstīs. App Store ir Apple Inc. pakalpojumu zīme.

“Made for iPod” un “Made for iPhone” nozīmē, ka elektroniskais piederums ir izstrādāts, lai veidotu tiešu savienojumu ar attiecīgi iPod vai iPhone, un izstrādātājs to ir sertificējis kā atbilstošu Apple veikspējas standartiem. Apple neatbild par šīs ierīces darbību vai atbilstību drošības un normatīvajiem standartiem. Ņemiet vērā, ka šī piederuma izmantošana kopā ar iPod vai iPhone ierīci var ietekmēt bezvadu veikspēju.

Saderīgie iPod/iPhone modeļi

Tālāk norādīti saderīgie iPod/iPhone modeļi. Pirms izmantošanas kopā ar sistēmu atjauniniet savu iPod/iPhone ierīci ar jaunāko programmatūru.

Tehnoloģija BLUETOOTH darbojas ar:

- iPhone
 - iPhone 6 Plus/iPhone 6/iPhone 5s/ iPhone 5c/iPhone 5/iPhone 4s/ iPhone 4/iPhone 3GS
- iPod touch
 - iPod touch (5. paaudze)/iPod touch (4. paaudze)

- Visas pārējās preču zīmes ir to atbilstošu īpašnieku preču zīmes.
- Citi sistēmu un produktu nosaukumi parasti ir to ražotāju preču zīmes vai reģistrētas preču zīmes. Šajā dokumentā zīmes ™ un ® nav norādītas.

Piezīme par GNU GPL/LGPL lietišķo programmatūru un citu atvērtā koda programmatūru

Šis produkts ietver programmatūru, kuru reglamentē GNU vispārīgā publiskā licence (General Public License —GPL) vai GNU vispārīgā publiskā licence ar ierobežotu pielietojumu (Lesser General Public License — LGPL). Tā nosaka, ka klientiem ir tiesības iegūt, modificēt un tālākizplatīt norādītās programmatūras avota kodu saskaņā ar GPL vai LGPL noteikumiem.

Detalizētu informāciju par GPL, LGPL un citām programmatūras licencēm skatiet [Software License Information] produkta izvēlnes [Setup] sadaļā [System Settings].

Uz šajā produktā izmantotās programmatūras avota kodu attiecas GPL un LGPL, un tas ir pieejams tīmeklī. Lai lejupielādētu, lūdzu, izmantojiet šo URL:

<http://oss.sony.net/Products/Linux>

Ievērojiet, ka Sony nevar atbildēt vai reaģēt uz jebkādiem vaicājumiem par šī avota koda saturu.

Par šīm lietošanas instrukcijām

- Šajās lietošanas instrukcijās iekļautajos norādījumos ir aprakstīti tālvadības pults vadības elementi. Varat izmantot arī stieņa skajruņa vadības elementus, ja tiem ir tāds pats nosaukums kā tālvadības pults elementiem vai līdzīgs nosaukums.
- Daži attēli ir konceptuāli zīmējumi, kas var atšķirties no faktiskā produkta.
- TV ekrānā redzami elementi var atšķirties atkarībā no reģiona.
- Noklusējuma iestatījums ir pasvītrots.
- TV ekrānā ir redzams teksts, kas ievietots kvadrātikavās ([--]), savukārt priekšējā paneļa displejā ir redzams teksts, kas ievietots pēdīnās ("--").

Saturs

Savienošana ➔ Sākšanas norādījumi (atsevišķs dokuments)

Par šīm lietošanas instrukcijām	5
Klausīšanās/skatīšanās	
Video/skaņas baudīšana, izmantojot pievienotās ierīces	8
Mūzikas atskaņošana/fotogrāfiju demonstrēšana no USB ierīces	8
Mūzikas klausīšanās no BLUETOOTH ierīces	9
Mūzikas atskaņošana/fotogrāfiju demonstrēšana no citām ierīcēm, izmantojot tīkla funkciju	9
Skaņas regulēšana	
Skaņas efektu baudīšana	9
Funkcijas DSEE HX izmantošana (audio kodeku failu atveide dabiskā skaņas kvalitātē)	10
Funkcija BLUETOOTH	
Mūzikas klausīšanās no BLUETOOTH ierīces	11
Skaņas klausīšanās, pārraidot to uz BLUETOOTH uztvērēju	14
Sistēmas vadīšana, izmantojot viedtālruni vai planšetdatora ierīci (SongPal)	15
Funkcija Network	
Savienošana kabeļu tīklā	16
Savienošana bezvadu tīklā	17
Failu atskaņošana no mājas tīkla	18
Dažādu tiešsaistes pakalpojumu baudīšana	19
Ekrāna spoguļošana izmantošana	20
Ar autortiesībām aizsargāta 4K satura skatīšanās	
4K TV iekārtas pievienošana	21
Savienošana ar 4K ierīcēm	22
Iestatījumi un regulēšana	
Iestatīšanas displeja izmantošana	22
Opciju izvēlnes izmantošana	29

Citas funkcijas

Funkcijas Control for HDMI izmantošana BRAVIA sinhronizācijai	31
Multipleksās apraides skaņas (Dual Mono) baudīšana	33
Stieņa skaļruņa pogu deaktivizēšana (bērnu bloķēšana)	33
Spilgtuma maiņa	33
Enerģijas taupīšana gaidstāves režīmā	34
IR atkārtotāja funkcijas aktivizēšana (ja nevarat vadīt TV)	34
Papildu iestatījumi bezvadu sistēmai	34
Stieņa skaļruņa leņķa maiņa	36
Stieņa skaļruņa uzstādīšana pie sienas	36

Papildinformācija

Piesardzības pasākumi	37
Problēmu novēršana	39
Daļu un vadības elementu rādītājs	46
Atskaņojamo failu tipi	50
Atbalstītie audio formāti	51
Specifikācijas	51
Par BLUETOOTH sakariem	54
Alfabētiskais rādītājs	55
LIETOTĀJA LICENCES LĪGUMS	57

Video/skaņas baudīšana, izmantojot pievienotās ierīces

Nospiediet INPUT +/-.

Varat arī nospriest HOME, pēc tam vairākkārt spiest $\leftarrow/\rightarrow/\uparrow/\downarrow$ un nospriest \oplus , lai atlasītu vajadzīgo ieeju.

[TV]

Ierīce (TV utt.), kas ir savienota ar ligzdu TV (DIGITAL IN), vai TV iekārta, kas ir saderīga ar audio atgriešanas kanāla funkciju un ir savienota ar ligzdu HDMI OUT (ARC).

[HDMI1]/[HDMI2]/[HDMI3]

Ierīce, kas ir pievienota ligzdai HDMI IN 1/2/3

[Bluetooth Audio]

"BT"

BLUETOOTH ierīce, kas atbalsta A2DP

[Analog]

"ANALOG"

Ierīce (digitālais multivides atskaņotājs utt.), kas ir pievienota ligzdai ANALOG IN

[USB]

USB ierīce, kas ir pievienota \downarrow (USB) portam

[Screen mirroring]

"SCR M"

Ierīce, kas saderīga ar ekrānspoguļošanu (20. lpp.)

[Home Network]

"H.NET"

Serverī saglabāts saturs (18. lpp.)

[Music Services]

"M.SERV"

Internetā piedāvāto mūzikas pakalpojumu saturs (19. lpp.)

Padoms

Varat arī nospriest tālvadības pults pogu PAIRING \mathbb{B} un MIRRORING, lai attiecīgi atlasītu ieeju [Bluetooth Audio] un [Screen mirroring].

Mūzikas atskaņošana/ fotogrāfiju demonstrēšana no USB ierīces

Varat atskaņot pievienotajā USB ierīcē esošos mūzikas/fotogrāfiju failus. Lai uzzinātu, kādu veidu failus var atskaņot, sk. "Atskaņojamo failu tipi" (50. lpp.).

1 Pievienojiet USB ierīci \downarrow (USB) portam.

Pirms pievienošanas izlasiet USB ierīces lietošanas instrukcijas.

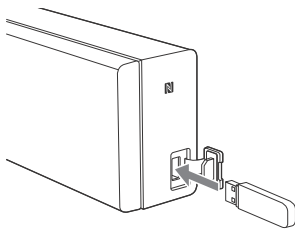

2 Nospiediet HOME.

TV ekrānā tiek atvērts sākuma ekrāns.

3 Spiediet $\leftarrow/\rightarrow/\uparrow/\downarrow$, lai izvēlētos [USB], pēc tam nospiediet \oplus .

4 Spiediet \uparrow/\downarrow , lai izvēlētos 🎵 [Music] vai 📷 [Photo], pēc tam nospiediet \oplus .

5 Spiediet \uparrow/\downarrow , lai izvēlētos nepieciešamo saturu, pēc tam nospiediet \oplus .

Tiek sāka izvēlētā satura atskaņošana.

Piezīme

Darbības laikā neatvienojiet USB ierīci. Lai izvairītos no USB ierīcē esošo datu sabojāšanas, pirms USB ierīces pievienošanas un atvienošanas izslēdziet sistēmu.

Mūzikas klausīšanās no BLUETOOTH ierīces

Sk. "Funkcija BLUETOOTH" (11. lpp.).

Mūzikas atskaņošana/ fotogrāfiju demonstrēšana no citām ierīcēm, izmantojot tīkla funkciju

Sk. "Funkcija Network" (16. lpp.).

Skaņas regulēšana

Skaņas efektu baudīšana

Varat ērti baudīt sākotnēji ieprogrammētus skaņas efektus, kas ir pielāgoti dažāda veida skaņas avotiem. Tie mājās ļauj iegūt aizraujošu un jaudīgu skaņu.

Piezīme

Skaņas efektus nevar izvēlēties, ja sistēmai ir pievienots BLUETOOTH uztvērējs raidītāja režīmā.

Skaņas lauka izvēlēšanās

Atskaņošanas laikā vairākkārt spiediet SOUND FIELD.

[ClearAudio+]

Varat izbaudīt skaņu ar Sony ieteikto skaņas lauku. Skaņas lauks tiek automātiski optimizēts atbilstoši atskaņojamajam saturam un funkcijai.

[Movie]

Sistēma piedāvā optimizētu skaņu, kas uzlabo filmu skatīšanos.

[Music]

Sistēma piedāvā optimizētu skaņu, kas uzlabo mūzikas klausīšanos.

[Sports]

Šī sistēma rada sporta pārraides sajūtu. Komentāri ir skaidri saprotami, ovācijās ir dzirdamas kā ieskaujoša skaņa, un pati skaņa ir reālistiska.

[Game Studio]

Sistēma piedāvā optimizētu skaņu, kas uzlabo video spēļu spēlēšanu.

[Standard]

Sistēma atveido ikvienam skaņas avotam atbilstošo skaņu.

Padoms

- Varat arī nospiegt CLEARAUDIO+, lai izvēlētos [ClearAudio+].
- Varat arī opciju izvēlnē norādīt [Sound Field] (29. lpp.).

Nakts režīma funkcijas izmantošana

Šī funkcija ir noderīga, skatoties filmas vēlu vakarā. Jūs skaidri dzirdēsiet dialogus arī nelielā skaļumā.

Nospiediet NIGHT.

Tiek aktivizēta nakts režīma funkcija. Nospiediet vēlreiz, lai atceltu funkciju.

Padoms

Varat arī opciju izvēlnē norādīt [Night] (30. lpp.).

Funkcijas Clear Voice izmantošana

Šī funkcija ļauj padarīt dialogus skaidrāk sadzirdamus.

Vairākkārt spiediet VOICE.

- [Voice : 1]: Standarta skaņa
- [Voice : 2]: Tiek uzsvērts dialogu skaņas diapazons.
- [Voice : 3]: Tiek uzsvērts dialogu skaņas diapazons, un tiek pastiprinātas tās diapazona daļas, ko grūti izšķirt cilvēkiem gados.

Padoms

Varat arī opciju izvēlnes sadaļā [Voice] norādīt [Type 1], [Type 2] vai [Type 3] (30. lpp.).

Funkcijas DSEE HX izmantošana (audio kodeku failu atveide dabiskā skaņas kvalitātē)

DSEE (Digital Sound Enhancement Engine — digitāls skaņas uzlabošanas dzinis) ir plaša diapazona kompensācijas un precīzas skaņas rekonstrukcijas tehnoloģija, ko neatkarīgi ir izstrādājusi korporācija Sony. Šī funkcija uzlabo audio failu līdz High-Resolution Audio (augstas izšķirtspējas audio) faila* kvalitātei un skaidri atveido augstā diapazona skaņu, kas bieži tiek zaudēta. Šī funkcija darbojas tikai tad, ja ir izvēlēts skaņas lauks [Music].

* Faila diapazons tiek paplašināts līdz, lielākais, 96 kHz/24 bitu ekvivalentam diapazonam.

1 Nospiediet HOME.

TV ekrānā tiek atvērta sākuma ekrāns.

2 Spiediet , lai augšējā labajā stūrī atlasītu [Setup], pēc tam nospiediet .

3 Spiediet , lai izvēlētos [Audio Settings], pēc tam nospiediet .

4 Spiediet , lai izvēlētos [DSEE HX], pēc tam nospiediet .

5 Spiediet , lai izvēlētos [On], pēc tam nospiediet .

Piezīme

- Funkcija DSEE HX nedarbojas ar augstas izšķirtspējas audio failiem.
- Funkcija DSEE HX nedarbojas efektīvi, ja bitu ātrums ir pārāk mazs, lai to pilnvērtīgi papildinātu.

Funkcija BLUETOOTH

Mūzikas klausīšanās no BLUETOOTH ierīces

Šīs sistēmas un BLUETOOTH ierīces savienošana pāri

Savienošana pāri ir darbība, kuras laikā notiek BLUETOOTH ierīču savstarpēja reģistrēšana. Tiklīdz savienošana pāri ir paveikta, šīs darbības atkārtošana vairs nav nepieciešama. Pirms savienojat ierīci pāri ar šo sistēmu, noteikti norādiet iestatījumam [Bluetooth Mode] vērtību [Receiver] (25. lpp.).

1 Novietojiet BLUETOOTH ierīci ne vairāk kā 1 metra attālumā no stieņa skaļruņa.

2 Nospiediet PAIRING .

Zilais LED indikators mirgo, un TV ekrānā tiek atvērts BLUETOOTH pāri savienošanas ekrāns.

Padoms

Varat arī sākuma ekrānā izvēlēties [Bluetooth Audio].

3 Iestatiet BLUETOOTH ierīci pāri savienošanas režīmu.

Detalizētu informāciju par to, kā BLUETOOTH ierīcē iestatīt pāri savienošanas režīmu, sk. ierīces komplektācijā iekļautajās lietošanas instrukcijās.

4 Ierīces displejā izvēlieties HT-NT3.

Šī darbība jāveic 5. minūšu laikā, citādi pāri savienošanas režīms tiks atcelts.

Kad BLUETOOTH savienojums ir izveidots, ierīces nosaukums tiek parādīts TV ekrānā un iedegas zilais LED indikators.

Piezīme

Ja BLUETOOTH ierīcē ir jāievada ieejas atslēga, ievadiet 0000. Ieejas atslēga var būt nosaukta par ieejas kodu, PIN kodu, PIN numuru vai paroli.

Padoms

Varat mainīt sistēmas nosaukumu, kas redzams ierīcē, izmantojot iestatījumu [Device Name] sadaļā [System Settings] (28. lpp.).

5 Sāciet atskaņošanu BLUETOOTH ierīcē.

6 Regulējiet skaļumu.

Vispirms regulējiet skaļumu BLUETOOTH ierīcē. Ja skaļuma līmenis joprojām ir nepietiekams, regulējiet skaļuma līmeni ar stieņa skaļruni.

Piezīme

Savienot pāri var līdz 9 BLUETOOTH ierīcēm. Veicot 10. BLUETOOTH ierīces savienošana pāri, vissenāk pievienotā ierīce tiks aizstāta ar jauno ierīci.

Lai atceltu pāri savienošanas darbību

Nospiediet HOME vai INPUT +/-.

Savienošana ar BLUETOOTH ierīci no šīs sistēmas

Varat no šīs sistēmas pieslēgties pāri savienotai BLUETOOTH ierīcei. Pirms mūzikas atskaņošanas pārbaudiet, vai:

- ir ieslēgta BLUETOOTH ierīces funkcija BLUETOOTH;
- ir pabeigta savienošana pāri (11. lpp.);
- iestatījumam [Bluetooth Mode] ir norādīta vērtība [Receiver] (25. lpp.).

1 Nospiediet **PAIRING** .

Piezīme

Lai pievienotu BLUETOOTH ierīci, ar kuru tika izveidots pēdējais savienojums, nospiediet . Pēc tam pāreijiet pie 5. darbības.

2 Nospiediet **OPTIONS**.

3 Izvēlieties [Device List] un nospiediet .

Tiek parādīts pārī savienoto BLUETOOTH ierīču saraksts.





4 Vairākkārt spiediet , lai izvēlētos nepieciešamo ierīci, pēc tam nospiediet .

5 Nospiediet , lai sāktu atskaņošanu.

6 Regulējiet skaļumu.

Vispirms regulējiet skaļumu BLUETOOTH ierīcē. Ja skaļuma līmenis joprojām ir nepietiekams, regulējiet skaļuma līmeni ar stieņa skaļruni.

Piezīme

- Tiklīdz ir izveidots sistēmas un BLUETOOTH ierīces savienojums, varat vadīt atskaņošanu, spiežot , , ,  un .
- Varat pieslēgties sistēmai no pārī savienotas BLUETOOTH ierīces arī tad, kad sistēma atrodas gaidstāves režīmā, ja iestatījumam [Bluetooth Standby] ir norādīta vērtība [On] (25. lpp.).
- BLUETOOTH bezvadu tehnoloģijas raksturlielumu dēļ audio atskaņošana ar šo sistēmu, iespējams, būs aizkavēta, salīdzinot ar BLUETOOTH ierīci.

Padoms





Varat iespējot vai atspējot kodeku AAC vai LDAC no BLUETOOTH ierīces (26. lpp.).

Lai atvienotu BLUETOOTH ierīci

Veiciet kādu no tālāk aprakstītajām darbībām.

- Vēlreiz nospiediet  PAIRING.
- Deaktivizējiet BLUETOOTH funkciju BLUETOOTH ierīcē.
- Kad tiek parādīts atskaņošanas ekrāns, nospiediet OPTIONS, pēc tam izvēlieties [Disconnect].
- Izslēdziet sistēmu vai BLUETOOTH ierīci.

Lai izdzēstu BLUETOOTH ierīci no ierīču saraksta

- 1 Veiciet 1.–3. darbību, kā aprakstīts iepriekš.
- 2 Vairākkārt spiediet , lai izvēlētos ierīci, pēc tam nospiediet OPTIONS.
- 3 Vairākkārt spiediet , lai izvēlētos [Remove], pēc tam nospiediet .
- 4 Vairākkārt spiediet , lai izvēlētos [OK], pēc tam nospiediet .

Attālas ierīces pievienošana, izmantojot viena skāriena klausīšanās funkciju (NFC)

NFC (Near Field Communication — tuva darbības lauka sakari) ir tehnoloģija, kas ļauj izmantot neliela darbības rādiusa bezvadu saziņu starp dažādām ierīcēm. Ar NFC saderīgu ierīci turot stieņa skaļruņa atzīmes N tuvumā, sistēma un attālā ierīce automātiski veic pilnīgu savienošana pārī un izveido BLUETOOTH savienojumu.

Saderīgās attālas ierīces

Attālas ierīces ar iebūvētu funkciju NFC (operētājsistēma: Android 2.3.3 vai jaunāka, izņemot Android 3.x)
Šī funkcija nedarbojas ar uztvērēju, kas saderīgs ar funkciju NFC.

Piezīme

- Sistēma vienlaicīgi atpazīst un var savienojuma izveidei izmantot tikai vienu NFC ierīci.
- Atkarībā no attālās ierīces jums, iespējams, jau iepriekš savā attālajā ierīcē būs jāveic tālāk norādītās darbības.
 - Ieslēdziet funkciju NFC. Plašāku informāciju sk. attālās ierīces lietošanas instrukcijās.
 - Ja jūsu attālajai ierīcei ir operētājsistēmas versija, kas ir vecāka nekā Android 4.1.x, lejupielādējiet un palaidiet lietojumprogrammu NFC Easy Connect. NFC Easy Connect ir bezmaksas lietojumprogramma, kas paredzēta Android attālajām ierīcēm un ko var iegūt vietnē Google Play. (Dažās valstīs/reģionos lietojumprogramma var nebūt pieejama.)

1 Turiet attālo ierīci stieņa skaļruņa atzīmes N tuvumā, līdz attālā ierīce sāk vibrēt.

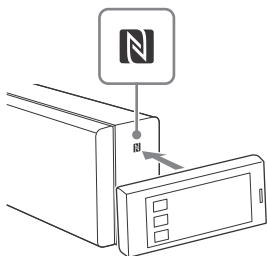

Izpildiet attālās ierīces ekrānā redzamās instrukcijas un pabeidziet BLUETOOTH savienojuma izveidi. Kad BLUETOOTH savienojums ir izveidots, priekšējā panelī iedegas zilais LED indikators.

2 Sāciet audio avota atskaņošanu attālajā ierīcē.

Plašāku informāciju par atskaņošanas darbībām sk. attālās ierīces lietošanas instrukcijās.

Padoms

- Ja savienošana pāri un BLUETOOTH savienojuma izveide neizdodas, rīkojieties tālāk aprakstītajā veidā.
 - Vēlreiz pielieciet attālo ierīci stieņa skaļruņa atzīmes N tuvumā.
 - Ja izmantojat pārdošanā pieejamu attālās ierīces ietvaru, noņemiet to.
 - Vēlreiz palaidiet lietojumprogrammu NFC Easy Connect.
 - Norādiet iestatījumam [Quick Start Mode] vērtību [On], ja vēlaties pievienot BLUETOOTH ierīci laikā, kad sistēma atrodas gaidstāves režīmā.
- Ja skaļums ir pārāk mazs, vispirms regulējiet to attālajā ierīcē. Ja skaļums joprojām ir pārāk mazs, regulējiet to stieņa skaļrunī.
- Ja turat attālo ierīci atzīmes N tuvumā un sistēma ir raidītāja režīmā, iestatījuma [Bluetooth Mode] vērtība automātiski tiek mainīta uz [Receiver]. Šī funkcija nedarbojas ar uztvērēju, kas saderīgs ar funkciju NFC.

Lai apturētu atskaņošanu

Atskaņošana tiek apturēta, tiklīdz izpildāt kādu no tālāk aprakstītajām darbībām.

- Vēlreiz pieliekat attālo ierīci stieņa skaļruņa atzīmes N tuvumā.
- Apturat mūzikas atskaņotāju attālajā ierīcē.
- Izslēdzat sistēmu vai attālo ierīci.
- Maināt ievadi.
- Deaktivizējat BLUETOOTH funkciju attālajā ierīcē.
- Uz tālvadības pults nospiežat **■**, HOME vai PAIRING .

Skaņas klausīšanās, pārraidot to uz BLUETOOTH uztvērēju

Varat klausīties skaņas avotu, kas tiek atskaņots ar šo sistēmu, izmantojot BLUETOOTH uztvērēju (piem., austiņas).

- 1 Ieslēdziet BLUETOOTH uztvērēja funkciju BLUETOOTH.**
- 2 Izvēlnes [Bluetooth Settings] iestatījumam [Bluetooth Mode] norādiet vērtību [Transmitter] (25. lpp.).**
- 3 Spiediet ◀/▶, lai izvēlētos [OK].**
- 4 Spiediet ↕/↕, lai sadaļas [Bluetooth Settings] sarakstā [Device List] izvēlētos BLUETOOTH uztvērēja nosaukumu (25. lpp.), pēc tam nospiediet ⊕.**

Kad BLUETOOTH savienojums ir izveidots, iedegas zilais LED indikators.

Piezīme

Ja nevarat sarakstā atrast sava BLUETOOTH uztvērēja nosaukumu, izvēlieties [Scan].

- 5 Sāciet avota atskaņošanu, izmantojot šo sistēmu.**
Skaņa tiek izvadīta no BLUETOOTH uztvērēja.
- 6 Regulējiet skaļumu.**
Vispirms regulējiet skaļumu BLUETOOTH uztvērējā. Ja skaļuma līmenis joprojām ir nepietiekams, regulējiet skaļuma līmeni ar stieņa skaļruni.
Ja stieņa skaļrunis ir savienots ar BLUETOOTH uztvērēju, stieņa skaļruņa skaļuma līmeni nevar kontrolēt. Stieņa skaļruņa un tālvadības pults skaļuma pogas kontrolē tikai BLUETOOTH uztvērēju.

Piezīme

- Varat reģistrēt līdz 9 BLUETOOTH uztvērējiem. Veicot 10. BLUETOOTH uztvērēja reģistrēšanu, visnenāk pievienotais BLUETOOTH uztvērējs tiks aizstāts ar jauno uztvērēju.
- Sistēma sarakstā [Device List] var parādīt līdz 15 konstatētajiem BLUETOOTH uztvērējiem.
- Skaņas pārraides laikā nevar mainīt skaņas efektus un izvēlnes Options iestatījumus.
- Noteikta veida saturu nevar izvadīt satura aizsardzības dēļ.
- BLUETOOTH bezvadu tehnoloģijas raksturlielumu dēļ audio izvadē no BLUETOOTH uztvērēja, iespējams, būs aizkavēta, salīdzinot ar sistēmu.
- Ja BLUETOOTH uztvērējs ir sekmīgi savienots ar sistēmu, no sistēmas skaļruņiem un ligzdas HDMI OUT (ARC) netiek izvadīta nekāda skaņa.
- Ja sistēma ir raidītāja režīmā, ieeja [Screen mirroring], ieeja [Bluetooth Audio] un mājas kinozāles vadības funkcija tiek deaktivizēta.

Padoms









- Tiklīdz sistēma un BLUETOOTH uztvērējs ir savienots, varat vadīt atskaņošanu, izmantojot BLUETOOTH uztvērēja atskaņošanas vadības pogas.
- Varat savienot šo sistēmu ar BLUETOOTH uztvērēju, ar ko pēdējoreiz tika veidots savienojums, vairākkārt spiežot RX/TX, ⊗ lai izvēlētos [Transmitter]. Pēc tam sāciet avota atskaņošanu sistēmā.

Lai atvienotu BLUETOOTH uztvērēju

Veiciet kādu no tālāk aprakstītajām darbībām.

- Deaktivizējiet BLUETOOTH uztvērēja funkciju BLUETOOTH.
- Norādiet iestatījumam [Bluetooth Mode] vērtību [Receiver] vai [Off] (25. lpp.).
- Izslēdziet sistēmu vai BLUETOOTH uztvērēju.
- Veiciet viena skāriena funkciju (NFC).

Lai izdžestu reģistrētu BLUETOOTH uztvērēju

- 1 Sadaļā [Bluetooth Settings] izvēlieties [Device List] (25. lpp.). Tiek parādīts pārī savienoto un atrasto BLUETOOTH uztvērēju saraksts.
- 2 Spiediet /, lai izvēlētos ierīci, pēc tam nospiediet OPTIONS.
- 3 Spiediet /, lai izvēlētos [Remove], pēc tam nospiediet .
- 4 Spiediet /, lai izvēlētos [OK], pēc tam nospiediet .



Sistēmas vadīšana, izmantojot viedtālruni vai planšetdatora ierīci (SongPal)

Gan vietnē Google Play, gan vietnē App Store šim modelim ir pieejama īpaša lietojumprogramma. Meklējiet "SongPal" un lejupielādējiet šo bezmaksas lietojumprogrammu, lai uzzinātu par tās ērtajām iespējām. Vienkāršās vadības programma SongPal atbalsta bezvadu darbību. Tā ļauj:

- izvēlēties mūziku/audio saturu no dažādu ierīču un viedtālrunu integrētajām funkcijām;
- intuitīvi vadīt dažādus iestatījumus;
- vizuāli papildināt mūziku, izmantojot viedtālruna displeju.

Piezīme

Pirms sākat izpildīt tālāk aprakstītās darbības, noteikti norādiet iestatījumam [Bluetooth Mode] vērtību [Receiver] (25. lpp.).

Kad izmantojat Android ierīci

- 1 Atrodiet, lejupielādējiet un palaidiet programmu SongPal. Pēc tam izpildiet ekrānā redzamos norādījumus.
- 2 Kad ierīcē tiek parādīts BLUETOOTH savienojuma ekrāns, nospiediet PAIRING . Divreiz nomirgo zilais LED indikators.
- 3 BLUETOOTH ierīču sarakstā, kas tiek rādīts ierīcē, izvēlieties HT-NT3. Tiklīdz ir izveidots savienojums, iedegas zilais LED indikators.
- 4 Vadiet sistēmu, izmantojot pievienotās ierīces displeju.

Ja izmantojat iPhone/iPod ierīci

- 1 Nospiediet PAIRING . Divreiz nomirgo zilais LED indikators.
- 2 Iestatiet iPhone/iPod ierīcei pārī savienošanas režīmu.
- 3 BLUETOOTH ierīču sarakstā, kas tiek rādīts iPhone/iPod ierīcē, izvēlieties HT-NT3. Tiklīdz ir izveidots savienojums, iedegas zilais LED indikators.
- 4 Atrodiet, lejupielādējiet un palaidiet programmu SongPal.
- 5 Vadiet sistēmu, izmantojot pievienotās ierīces displeju.

Savienošana kabeļu tīklā

Sistēmas savienošana tīklā, izmantojot LAN kabeļi

Nākamajā attēlā kā piemērs parādīta mājas tīkla konfigurācija, kurā ir sistēma un serveris.

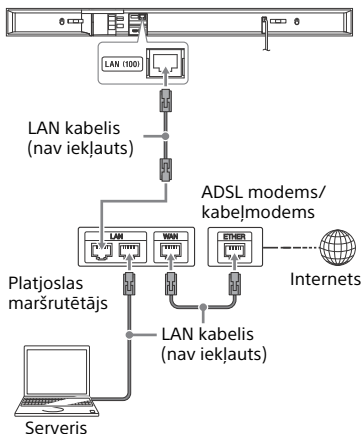

Kabeļu LAN savienojuma iestatīšana

Jums tālāk aprakstītā iestatīšana nav jāveic, ja esat izpildījis [Easy Network Settings].

- 1 Nospiediet HOME.**
TV ekrānā tiek atvērts sākuma ekrāns.
- 2 Spiediet \uparrow , lai augšējā labajā stūrī atlasītu  [Setup], pēc tam nospiediet \oplus .**
- 3 Spiediet \uparrow/\downarrow , lai izvēlētos [Network Settings], pēc tam nospiediet \oplus .**
- 4 Spiediet \uparrow/\downarrow , lai izvēlētos [Internet Settings], pēc tam nospiediet \oplus .**
- 5 Spiediet \uparrow/\downarrow , lai izvēlētos [Wired Setup], pēc tam nospiediet \oplus .**
TV ekrānā tiek rādīts ekrāns, kurā jāizvēlas IP adreses iegūšanas paņēmiens.
- 6 Spiediet \uparrow/\downarrow , lai izvēlētos [Auto], pēc tam nospiediet \oplus .**
- 7 Spiediet \uparrow/\downarrow , lai pārlūkotu informāciju, pēc tam nospiediet \rightarrow .**
- 8 Spiediet \uparrow/\downarrow , lai izvēlētos [Save & Connect], pēc tam nospiediet \oplus .**
Sistēma sāk savienojuma izveidi ar tīklu. Detalizētu informāciju sk. ziņojumos, kas tiek rādīti TV ekrānā.

Ja izmantojat fiksētu IP adresi

6. darbībā izvēlieties [Custom], pēc tam izpildiet ekrānā redzamos norādījumus, lai izvēlētos [Specify IP address]. TV ekrānā tiek rādīts IP adreses ievades displejs. Izpildiet ekrānā redzamos norādījumus, lai ievadītu vērtību laukā [IP Address], pēc tam nospiediet (+), lai apstiprinātu vērtības. Ievadiet vērtības laukos [Subnet Mask], [Default Gateway], [Primary DNS] un [Secondary DNS], pēc tam nospiediet (+).

Savienošana bezvadu tīklā

Bezvadu lokālā tīkla savienojuma iestatīšana

Pirms tīkla iestatījumu norādīšanas

Ja jūsu bezvadu lokālā tīkla maršrutētājs (piekļuves punkts) ir saderīgs ar funkciju Wi-Fi aizsargātā iestatīšana (Wi-Fi Protected Setup — WPS), varat viegli norādīt tīkla iestatījumus ar pogu WPS. Pretējā gadījumā jums nāksies atlasīt vai ievadīt tālāk norādīto informāciju. Jau iepriekš noskaidrojiet tālāk norādīto informāciju.

- Bezvadu lokālā tīkla maršrutētāja/ piekļuves punkta tīkla nosaukums (SSID)*
- Tīkla drošības atslēga (parole)**

* SSID (Service Set Identifier — pakalpojumu kopas identifikators) ir nosaukums, kas identificē noteiktu piekļuves punktu.

** Sai informācijai ir jābūt pieejamai bezvadu lokālā tīkla maršrutētāja/ piekļuves punkta uzlīmē, lietošanas instrukcijās, iegūstamai no personas, kura iestāta jūsu bezvadu tīklu, vai no informācijas, kuru ir norādījis jūsu interneta pakalpojumu sniedzējs.

- 1 Veiciet sadaļas “Kabeļu LAN savienojuma iestatīšana” (16. lpp.) 1.–4. darbību.
- 2 Spiediet ↕/↕, lai izvēlētos [Wireless Setup(built-in)], pēc tam nospiediet (+).
TV ekrānā tiek parādīts pieejamo SSID (piekļuves punktu) saraksts.
- 3 Spiediet ↕/↕, lai izvēlētos vajadzīgo tīkla nosaukumu (SSID), pēc tam nospiediet (+).
TV ekrānā tiek rādīts drošības iestatījumu displejs.
- 4 Izmantojot programmatūras tastatūru, ievadiet drošības atslēgu (WEP atslēgu, WPA/WPA2 atslēgu). Izmantojiet ↕/↕/↕/↕ un (+), lai izvēlētos rakstzīmes/ ciparus, pēc tam atlasiet [Enter], lai apstiprinātu drošības atslēgu.
Sistēma sāk savienojuma izveidi ar tīklu. Detalizētu informāciju sk. ziņojumos, kas tiek rādīti TV ekrānā.

Ja izmantojat fiksētu IP adresi

3. darbībā izvēlieties [New connection registration], izvēlieties [Manual registration], pēc tam izpildiet ekrānā redzamos norādījumus, lai izvēlētos [Specify IP address]. TV ekrānā tiek rādīts IP adreses ievades displejs. Izpildiet ekrānā redzamos norādījumus, lai ievadītu vērtību laukā [IP Address], pēc tam nospiediet (+), lai apstiprinātu vērtības. Ievadiet vērtības laukos [Subnet Mask], [Default Gateway], [Primary DNS] un [Secondary DNS], pēc tam nospiediet (+).

Piezīme

Ja tīklam netiek izmantota šifrēšanas drošība (izmantojot drošības atslēgu), 4. darbībā drošības iestatījumu displejs netiek rādīts.

Failu atskaņošana no mājas tīkla

Citās ar mājas tīklu saderīgās ierīcēs esošos mūzikas/fotoattēlu failus varat atskaņot, šīs ierīces pievienojot mājas tīklam.



Šo sistēmu var izmantot kā atskaņotāju un atveidotāju.

- Serveris: glabā un koplieto digitālās multivides saturu.
- Atskaņotājs: atrod un atskaņo digitālās multivides saturu no servera.
- Atveidotājs: saņem un atskaņo servera failus, un tā darbību var vadīt, izmantojot citu ierīci (kontrolleri).
- Kontrolleris: vada atveidotāja ierīces darbību.

Sagatavojieties mājas tīkla funkcijas izmantošanai.

- Pievienojiet sistēmu tīklam (16. lpp.).
- Sagatavojiet otru ierīci, kas piemērota izmantošanai mājas tīklā. Detalizētu informāciju sk. ierīces lietošanas instrukcijās.

Lai izmantotu sistēmu serverī glabātu failu atskaņošanai (atskaņotājs)

Sākuma ekrānā izvēlieties [Home Network], pēc tam atlasiet serveri. Izvēlieties failu, ko vēlaties atskaņot, sadaļā  [Music] vai  [Photo].

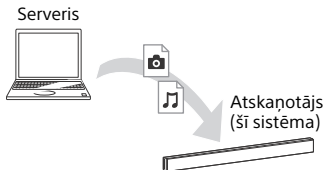

Lai attālos failus atskaņotu, darbinot sistēmu (atveidotāju) ar mājas tīkla kontrollera palīdzību

Kad atskaņojat serverī saglabātus failus, varat vadīt šo sistēmu ar ierīci, kas saderīga ar mājas tīkla kontrolleri (mobilo tālruni u.tml.).

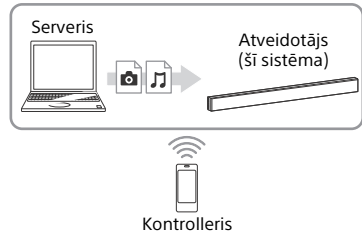

Plašāku informāciju par ekspluatāciju sk. ar mājas tīkla kontrolleri saderīgās ierīces lietošanas instrukcijās.

Piezīme

Nedarbiniet sistēmu, vienlaicīgi izmantojot komplektā iekļauto tālvadības pultī un kontrolleri.

Padoms

Šī sistēma ir saderīga ar Windows Media® Player 12 (ietilpst Windows 7 instalācijā) funkciju "Demonstrēšana ierīcē".

Dažādu tiešsaistes pakalpojumu baudīšana

Izmantojot šo sistēmu, varat klausīties internetā piedāvātos mūzikas pakalpojumus. Lai izmantotu šo funkciju, sistēmai jābūt savienotam ar internetu.

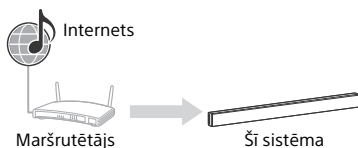

Piezīme

Lai izmantotu dažus mūzikas pakalpojumus, iespējams, būs jāveic sistēmas reģistrācija. Lai iegūtu detalizētu informāciju par reģistrāciju, apmeklējiet pakalpojumu sniedzēja klientu atbalsta vietni.

- 1 Nospiediet HOME.**
TV ekrānā tiek atvērts sākuma ekrāns.
- 2 Spiediet $\blacktriangleleft/\blacktriangleright$, lai izvēlētos [Music Services], pēc tam nospiediet \oplus .**
TV ekrānā tiek parādīts pakalpojumu sniedzēju saraksts.

Piezīme

Pakalpojumu sniedzēju saraksta attēlošanai TV ekrānā var būt nepieciešams noteikts laiks (atkarībā no interneta saturs savienojuma statusa).

Padoms

Varat atjaunināt pakalpojumu sniedzēju sarakstu, spiežot OPTIONS un atlasot [Update List].

- 3 Spiediet $\blacktriangleleft/\blacktriangleright$, lai izvēlētos vajadzīgo mūzikas pakalpojumu, pēc tam nospiediet \oplus .**
Nospiediet BACK, lai atgrieztos iepriekšējā direktoriijā.

Jauna mūzikas pakalpojuma reģistrācija

Varat klausīties dažādu internetā piedāvāto mūzikas pakalpojumu saturu.

Reģistrācijas koda pārbaude

Izmantojot jaunu mūzikas pakalpojumu, iespējams, jums būs jāievada sistēmas reģistrācijas kods.

- 1 Sākuma ekrānā atlasiet [Music Services].**
TV ekrānā tiek parādīts pakalpojumu sniedzēju saraksts.
- 2 Spiediet $\blacktriangleleft/\blacktriangleright$, lai izvēlētos vajadzīgo mūzikas pakalpojumu, pēc tam nospiediet \oplus .**
TV ekrānā tiek parādīta reģistrācijas informācija, tostarp reģistrācijas kods.

Piezīme

Reģistrācijas informācija var tikt rādīta TV ekrānā, atverot mūzikas pakalpojumu. Laiks, kad šī informācija tiek parādīta, ir atkarīgs no mūzikas pakalpojuma.

Ekrāna spoguļošanas izmantošana

“Ekrāna spoguļošana” ir funkcija, kas ļauj attēlot mobilās ierīces displeju TV iekārtā, izmantojot tehnoloģiju Miracast.

Sistēmu var tiešā veidā savienot ar ierīci, kas saderīga ar ekrāna spoguļošanas tehnoloģiju (piem., viedtālruni, planšetdatoru). Varat izbaudīt ierīces displeja rādījumu sava lielā TV ekrānā. Šai funkcijai nav nepieciešams bezvadu maršrutētājs (vai piekļuves punkts).

1 Nospiediet MIRRORING.

2 Izpildiet ekrānā redzamās instrukcijas.

Aktivizējiet ekrāna spoguļošanas funkciju no savas ierīces.
(Detalizētu informāciju par funkcijas aktivizēšanu sk. ierīces komplektācijā iekļautajās lietošanas instrukcijās.)

Lai pievienotu Xperia viedtālruni, izmantojot viena skāriena spoguļošanas funkciju (NFC)

Nospiediet MIRRORING, pēc tam turiet Xperia viedtālruni stieņa skaļruņa atzīmes N tuvumā.

Lai pārtrauktu spoguļošanu

Nospiediet HOME vai INPUT +/-.

Piezīme

- Ekrāna spoguļošanas laikā attēla un skaņas kvalitāte var dažreiz pazemināties pārējā tīkla traucējumu dēļ.
- Dažas tīkla funkcijas ekrāna spoguļošanas laikā var nebūt pieejamas.
- Pārliedzinieties, vai ierīce ir saderīga ar tehnoloģiju Miracast. Savienojamība ar visām Miracast saderīgajām ierīcēm netiek garantēta.
- Atkarībā no lietošanas vides var pazemināties attēla un skaņas kvalitāte.

Padoms

- Spoguļošanas laikā varat izvēlēties sev tīkamāko skaņas efektu. Spiediet skaņas efektu pogas (49. lpp.).
- Ja attēla un skaņas kvalitāte bieži pazeminās, varat mēģināt uzlabot kvalitāti, norādot iestatījumu [Screen mirroring RF Setting] (28. lpp.).

Ar autortiesībām aizsargāta 4K
saturs skatīšanās

4K TV iekārtas pievienošana

Lai skatītos ar autortiesībām aizsargātu 4K saturu, savienojiet sistēmu un TV, izmantojot HDMI ligzdu, kas saderīga ar HDCP 2.2. Plašāku informāciju par to, vai TV iekārta ir aprīkota ar HDMI ligzdu, kas saderīga ar HDCP 2.2, sk. TV iekārtas komplektācijā iekļautajās lietošanas instrukcijās.

Ja TV iekārtas HDMI ligzdai ir apzīmējums ARC* un tā ir saderīga ar HDCP 2.2

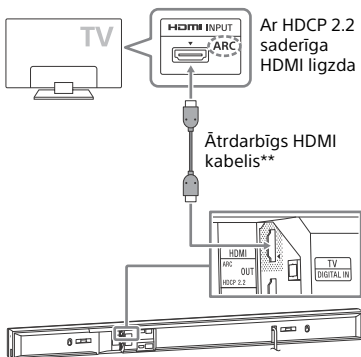

* Funkcija ARC (Audio Return Channel – audio atgriešanas kanāls) digitālo skaņu no TV uz šo sistēmu vai AV pastiprinātāju nosūta, izmantojot tikai HDMI kabeli.

** Ietilpst komplektācijā tikai noteiktos reģionos.

Ja TV iekārtas HDMI ligzdai ir apzīmējums ARC un tā nav saderīga ar HDCP 2.2

Ja TV iekārtas HDMI ligzdai ir apzīmējums ARC un tā nav saderīga ar HDCP 2.2, savienojiet sistēmu ar citu savas TV iekārtas HDMI ligzdu, kas ir saderīga ar HDCP 2.2, izmantojot HDMI kabeli. Pēc tam pievienojiet optisko digitālo kabeli TV optiskās izejas ligzdai, lai klausītos digitālu skaņu.

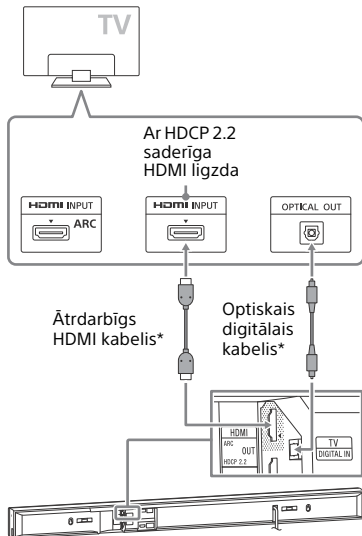

* Atkarībā no reģiona komplektācijā tiek iekļauts lielātruma HDMI kabelis vai optiskais digitālais kabelis.

Savienošana ar 4K ierīcēm

Savienojiet 4K ierīci ar sistēmas ligzdu HDMI IN 1. Plašāku informāciju par to, vai ierīce ir saderīga ar HDCP 2.2, sk. ierīces komplektācijā iekļautajās lietošanas instrukcijās.

Blu-ray Disc™ atskaņotājs, kabeltelevizors, satelīttzvērējs u.c. ierīces

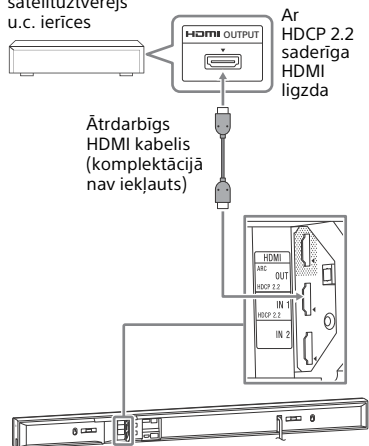



Iestatījumi un regulēšana

Iestatīšanas displeja izmantošana

Varat veikt dažādus pielāgojumus tādiem parametriem kā attēls un skaņa. Noklusējuma iestatījumi ir pasvītroti.

- 1 Nospiediet HOME.**
TV ekrānā tiek atvērta sākuma ekrāns.
- 2 Spiediet ↑, lai augšējā labajā stūrī atlasītu [Setup], pēc tam nospiediet ⊕.**
- 3 Spiediet ↑/↓, lai izvēlētos iestatījumu kategorijas ikonu, pēc tam nospiediet ⊕.**

Ikona	Skaidrojums
	[Software Update] (23. lpp.) Atjaunina sistēmas programmatūru.
	[Screen Settings] (23. lpp.) Norāda ekrāna iestatījumus atbilstoši TV iekārtas veidam.
	[Audio Settings] (24. lpp.) Norāda audio iestatījumus atbilstoši savienojumu ligzdu veidam.
	[Bluetooth Settings] (25. lpp.) Norāda detalizētus funkcijas BLUETOOTH iestatījumus.
	[System Settings] (27. lpp.) Norāda ar sistēmu saistītus iestatījumus.
	[Network Settings] (28. lpp.) Norāda detalizētus iestatījumus internetam un tīklam.
	[Input Skip Setting] (29. lpp.) Iestata ieejas izlaišanas iestatījumu katrai ieejai.

Ikona	Skaidrojums
 1-2-3	[Easy Setup] (29. lpp.) Atkārtoti palaiž funkciju [Easy Setup], lai veiktu pamatiestatījumus.
 1-2-3	[Easy Network Settings] (29. lpp.) Palaiž funkciju [Easy Network Settings], lai veiktu tīkla iestatījumus.
	[Resetting] (29. lpp.) Atjauno sistēmai rūpnīcas iestatījumus.

[Software Update]

Ja esat veicis programmatūras atjaunināšanu uz pēdējo versiju, varat izmantot visjaunāko funkciju priekšrocības.

Programmatūras atjaunināšanas laikā priekšējā paneļa displejā ir redzams uzraksts UPDT. Kad atjaunināšana ir pabeigta, sistēma automātiski tiek atsāknēta.

Laikā, kad notiek atjaunināšana, neveiciet sistēmas ieslēgšanu un izslēgšanu un nelietojiet sistēmu un TV iekārtu. Pagaidiet, līdz tiek pabeigta sistēmas atjaunināšana.

Piezīme

- Informāciju par atjaunināšanas funkcijām sk. šajā tīmekļa vietnē:
Klientiem Eiropā un Krievijā:
www.sony.eu/support
Klientiem citās valstīs/reģionos:
<http://www.sony-asia.com/section/support>
- Ja tīklam ir vājš savienojums, apmeklējiet iepriekš norādīto tīmekļa vietni, lai lejupielādētu visjaunāko programmatūras versiju un veiktu atjaunināšanu, izmantojot USB atmiņu.

■ [Update via Internet]

Atjaunina sistēmas programmatūru, izmantojot pieejamu tīklu. Tīklam jābūt savienotam ar internetu. Lai iegūtu detalizētu informāciju, sk. sadaļu "Funkcija Network" (16. lpp.).

■ [Update via USB Memory]

Atjaunina programmatūru, izmantojot USB atmiņu. Programmatūras atjaunināšanas mapei ir jāpiešķir pareizs nosaukums "UPDATE". Sistēma vienā slānī var atpazīt līdz 500 failiem/mapēm, tostarp atjaunināšanas failus/mapes.

[Screen Settings]

■ [TV Type]

[16:9]: izvēlieties šo, ja pievienojat platekrāna TV vai TV ar platekrāna režīma funkciju.

[4:3]: izvēlieties šo, ja pievienojat 4:3 ekrāna TV bez platekrāna režīma funkcijas.

■ [Output Video Resolution]

[Auto]: izvada video signālu atbilstoši TV vai pievienotās ierīces izšķirtspējai. [480i/576i]*, [480p/576p]*, [720p], [1080i], [1080p]: izvada video signālu atbilstoši atlasītās izšķirtspējas iestatījumam.

* Ja atskaņojamajam saturam ir NTSC krāsu sistēma, video signālu izšķirtspēju var pārvērst tikai formātā [480i] un [480p].

■ [24p Output]

[Network content 24p Output]
Šī funkcija ir pieejama satura atskaņošanai, veicot ekrāna spoguļošanu.
[Auto]: izvada 24p video signālus tikai tad, ja pievienojat ar 1080/24p saderīgu TV, izmantojot HDMI savienojumu, un iestatījumam [Output Video Resolution] ir norādīta vērtība [Auto] vai [1080p].
[Off]: izvēlieties šo, ja jūsu TV nav saderīgs ar 1080/24p video signāliem.

■ [4K Output]

[Auto1]: izvada 2K (1920 × 1080) video signālus video atskaņošanas laikā un 4K video signālus fotogrāfiju demonstrēšanas laikā, kad ir izveidots savienojums ar ierīci, kas saderīga ar Sony 4K. Izvada 4K video signālus 24p video satura atskaņošanas laikā vai fotogrāfiju demonstrēšanas laikā, kad izveidots savienojums ar ierīci, kas nav saderīga ar Sony 4K.
[Auto2]: automātiski izvada 4K/24p video signālus, kad izveidojat savienojumu ar ierīci, kas saderīga ar 4K/24p, un norāda atbilstošu vērtību sadaļas [24p Output] iestatījumam [Network content 24p Output], kā arī izvada 4K/24p fotogrāfiju attēlus, kad atskaņojat 2D fotogrāfiju failus.
[Off]: izslēdz šo funkciju.

Piezīme

Ja jūsu Sony ierīce netiek atrasta laikā, kad ir atlasīts iestatījums [Auto1], šim iestatījumam ir tāda pati iedarbība kā iestatījumam [Auto2].

■ [YCbCr/RGB (HDMI)]

[Auto]: automātiski nosaka ārējās ierīces veidu un pārslēdzas uz atbilstošo krāsu iestatījumu.
[YCbCr (4:2:2)]: izvada YCbCr 4:2:2 video signālus.
[YCbCr (4:4:4)]: izvada YCbCr 4:4:4 video signālus.
[RGB]: atlasiet šo, ja savienojat ierīci ar DVI ligzdu, kas saderīga ar HDCP.

■ [HDMI Deep Colour Output]

[Auto]: parasti izvēlieties šo.
[12bit], [10bit]: izvada 16 bitu/12 bitu/10 bitu video signālu, ja pievienotais TV ir saderīgs ar Deep Colour.
[Off]: izvēlieties šo, ja attēls ir nestabils vai krāsas izskatās nedabiski.

■ [Video Direct]

Varat deaktivizēt sistēmas ekrāna rādījumu (On-Screen Display — OSD), ja ir izvēlēta ieeja [HDMI1], [HDMI2] vai [HDMI3]. Šī funkcija ir noderīga, spēlējot spēli, jo varat pilnībā izbaudīt spēles ekrānu.

[On]: deaktivizē OSD. Informācija netiks rādīta ekrānā, un pogas OPTIONS un DISPLAY būs deaktivizētas.
[Off]: parāda informāciju ekrānā, kad maināt iestatījumus, piemēram, izvēlaties skaņas lauku.

■ [SBM] (Super Bit Mapping)

[On]: izlīdzina no HDMI OUT (ARC) līgzdas padoto video signālu gradāciju.
[Off]: izvēlieties šo, ja tiek izvadīti deformēti video signāli vai nedabiskas krāsas.



[Audio Settings]

■ [DSEE HX]

Šī funkcija darbojas tikai tad, ja ir izvēlēts skaņas lauks [Music].

[On]: uzlabo audio failu līdz High-Resolution Audio (augstas izšķirtspējas audio) faila kvalitātei un skaidri atveido augstā diapazona skaņu, kas bieži tiek zaudēta (10. lpp.).
[Off]: izslēgta.

■ [Audio DRC]

Varat saspiest skaņas ieraksta dinamisko diapazonu.

[Auto]: automātiski saspiež skaņu, kas kodēta formātā Dolby TrueHD.

[On]: sistēma atveido skaņas ierakstu atbilstoši ieraksta inženiera paredzētajam dinamiskajam diapazonam.

[Off]: dinamiskais diapazons netiek saspiests.

■ [Attenuation settings - Analog]

Ja klausāties ierīci, kas pievienota ligzdai ANALOG IN, var rasties deformācijas. Varat novērst deformācijas, sistēmā samazinot ievades līmeni.

[On]: samazina ievades līmeni.

Izmantojot šo iestatījumu, tiek samazināts arī izvades līmenis.

[Off]: parasts ievades līmenis.

■ [Audio Output]

Varat izvēlēties izvades paņēmieni, norādot audio signāla izvades vietu.

[Speaker]: izvada skaņu tikai pa sistēmas skaļruņiem.

[Speaker + HDMI]: izvada skaņu no sistēmas skaļruņiem un divkanālu lineārās PCM signālus no ligzdas HDMI OUT (ARC).

[HDMI]: izvada skaņu tikai no ligzdas HDMI OUT (ARC). Skaņas formāts ir atkarīgs no pievienotās ierīces.

Piezīme

- Ja iestatījumam [Control for HDMI] ir norādīta vērtība [On] (27. lpp.), iestatījumam [Audio Output] automātiski tiek piešķirta vērtība [Speaker + HDMI] un šo iestatījumu nevar izmainīt.
- Audio signāli netiek izvadīti no ligzdas HDMI OUT (ARC), ja iestatījumam [Audio Output] ir norādīta vērtība [Speaker + HDMI] un [HDMI1 Audio Input Mode] (27. lpp.) ir norādīta vērtība [TV]. (Tikai Eiropas modeļiem)



[Bluetooth Settings]

■ [Bluetooth Mode]

Varat izbaudīt saturu no attālās ierīces, izmantojot šo sistēmu, vai klausīties no šīs sistēmas izvadītajā skaņā, izmantojot citu ierīci, piemēram, austiņas.

[Receiver]: šī sistēma ir uztvērēja režīmā, kas ļauj tai saņemt un izvadīt audio no attālās ierīces.

[Transmitter]: šī sistēma ir raidītāja režīmā, kas ļauj tai sūtīt audio uz attālo ierīci.

[Off]: BLUETOOTH barošana tiek izslēgta, un ieeju [Bluetooth Audio] nevar izvēlēties.

Piezīme

Varat izveidot savienojumu ar attālu ierīci, izmantojot viena skāriena klausīšanās funkciju arī tad, ja iestatījumam [Bluetooth Mode] esat norādījis vērtību [Off].

■ [Device List]

Apskatiet pārī savienoto un atrasto BLUETOOTH uztvērēju sarakstu, ja iestatījumam [Bluetooth Mode] ir norādīta vērtība [Transmitter] (25. lpp.).

■ [Bluetooth Standby]

Varat norādīt iestatījumu [Bluetooth Standby], lai sistēmu varētu ieslēgt ar BLUETOOTH ierīci pat tad, ja sistēma ir gaidstāves režīmā. Šī funkcija ir pieejama tikai tad, ja iestatījumam [Bluetooth Mode] ir norādīta vērtība [Receiver] vai [Transmitter].

[On]: izveidojot BLUETOOTH savienojumu no pārī savienotas BLUETOOTH ierīces, sistēma automātiski ieslēdzas.

[Off]: izslēgta.

Piezīme

Ja norādīsiet iestatījumam [Quick Start Mode] vērtību [Off] un iestatījumam [Bluetooth Standby] vērtību [On], sistēmu varēs ieslēgt BLUETOOTH ierīce, bet BLUETOOTH savienojums neizdosies.

■ [Bluetooth Codec - AAC]

Šī funkcija ir pieejama tikai tad, ja iestatījumam [Bluetooth Mode] ir norādīta vērtība [Receiver] vai [Transmitter].

[On]: aktivizējiet kodeku AAC.

[Off]: deaktivizējiet kodeku AAC.

Piezīme

- Ja kodeks AAC ir aktivizēts, varat izbaudīt augstākās kvalitātes skaņu. Ja AAC skaņu no savas ierīces klausīties nevarat, izvēlieties [Off].
 - Ja maināt iestatījumu [Bluetooth Codec - AAC], kad ir pievienota BLUETOOTH ierīce, kodeka iestatījuma izmaiņas tiek aktivizētas tikai pēc nākamā savienojuma.
-

■ [Bluetooth Codec - LDAC]

Šī funkcija ir pieejama tikai tad, ja iestatījumam [Bluetooth Mode] ir norādīta vērtība [Receiver] vai [Transmitter].

[On]: aktivizējiet kodeku LDAC.

[Off]: deaktivizējiet kodeku LDAC.

Piezīme

Ja maināt iestatījumu [Bluetooth Codec - LDAC], kad ir pievienota BLUETOOTH ierīce, kodeka iestatījuma izmaiņas tiek aktivizētas tikai pēc nākamā savienojuma.

Padoms

LDAC ir Sony izstrādāta audio kodēšanas tehnoloģija, kas ļauj pārraidīt augstas izšķirtspējas (High-Resolution — Hi-Res) audio saturu, pat izmantojot BLUETOOTH savienojumu. Atšķirībā no citām ar BLUETOOTH saderīgām kodēšanas tehnoloģijām, piemēram, SBC, pārveidošanas laikā tā nepazemina Hi-Res audio satura kvalitāti* un nodrošina aptuveni trīsreiz vairāk datu** nekā citas tehnoloģijas, kuras pārraidei izmanto BLUETOOTH bezvadu tīklu, un nepārspētu skaņas kvalitāti. To ļauj panākt efektīva kodēšana un optimizēta paketešana.

* Atskaitot DSD formāta saturu.

** Salīdzinājumā ar SBC (Subband Coding — apakšjoslas kodēšana), kad ir izvēlēts bitu ātrums 990 kb/s (96/48 kHz) vai 909 kb/s (88,2/44,1 kHz).

■ [Wireless Playback Quality]

LDAC atskaņošanai var iestatīt pārraides datu ātrumu. Šī funkcija ir pieejama tikai tad, ja iestatījumam [Bluetooth Mode] ir norādīta vērtība [Transmitter] un iestatījumam [Bluetooth Codec - LDAC] ir norādīta vērtība [On].

[Auto]: datu ātrums tiek automātiski mainīts atbilstoši videi. Ja ar šo iestatījumu audio atskaņošana ir nestabila, izmantojiet citus trīs iestatījumus.

[Sound Quality]: tiek izmantots visaugstākais datu ātrums. Skaņa tiek sūtīta augstākā kvalitātē, taču audio atskaņošana dažreiz var kļūt nestabila, ja savienojums nav pietiekami kvalitatīvs.

[Standard]: tiek izmantots vidējais datu ātrums. Tas līdzsvaro gan skaņas kvalitāti, gan atskaņošanas stabilitāti.

[Connection]: augstāka prioritāte tiek piešķirta stabilitātei. Skaņas kvalitāte ir pieņemama, un savienojuma statuss, visticamāk, būs stabils. Šis iestatījums ir ieteicams, ja savienojums ir nestabils.



[System Settings]

■ [OSD Language]

Varat atlasīt valodu, kuru izmantot sistēmas ekrāna displejā.

■ [Wireless Sound Connection]

Varat veikt papildu iestatījumus bezvadu sistēmai. Lai iegūtu detalizētu informāciju, sk. sadaļu "Papildu iestatījumi bezvadu sistēmai" (34. lpp.).

■ [IR-Repeater]

[On]: ļauj sistēmai translēt signālu no tālvadības pults uz TV (34. lpp.).

[Off]: izslēgta.

■ [HDMI Settings]

[Control for HDMI]

[On]: ieslēdz funkciju [Control for HDMI].

Varat vadībai izmantot abas ierīces, kas savienotas ar HDMI kabeli.

[Off]: izslēgta.

[Audio Return Channel]

Šī funkcija ir pieejama, ja savienojat sistēmu ar TV iekārtas ligzdu HDMI IN, kas ir saderīga ar audio atgriešanas kanāla funkciju, un iestatījumam

[Control for HDMI] ir norādīta vērtība [On].

[Auto]: sistēma var saņemt TV digitālo audio signālu no HDMI kabeļa.

[Off]: izslēgta.

[Standby Through]

HDMI signālu varat izvadīt uz TV arī tad, ja sistēma atrodas gaidstāves režīmā.

Šī funkcija ir pieejama tikai tad, ja iestatījumam [Control for HDMI]

ir norādīta vērtība [On].

Noklusējuma iestatījums:

– [Off] (tikai Eiropas modeļiem)

– [Auto] (citiem modeļiem)

[Auto]: ja TV tiek ieslēgts un sistēma ir gaidstāves režīmā, signāli tiek izvadīti no ligzdas HDMI OUT (ARC). Šis iestatījums gaidstāves režīmā taupa enerģiju, ja salīdzina ar iestatījumu [On]. [On]: vienmēr izvada signālus no ligzdas HDMI OUT (ARC), ja sistēma ir gaidstāves režīmā. Šo iestatījumu ieteicams izvēlēties, ja pievienojat no BRAVIA atšķirīgu TV iekārtu. [Off]: laikā, kad sistēma ir gaidstāves režīmā, nekādi signāli netiek izvadīti. Šis iestatījums gaidstāves režīmā taupa enerģiju, ja salīdzina ar iestatījumu [On].

[HDMI1 Audio Input Mode]

(tikai Eiropas modeļiem)

Varat izvēlēties ligzdai HDMI IN 1 pievienotās ierīces audio ieeju.

[HDMI1]: ligzdai HDMI IN 1 pievienotās ierīces skaņa tiek ievadīta no ligzdas HDMI IN 1.

[TV]: ligzdai HDMI IN 1 pievienotās ierīces skaņa tiek ievadīta no ligzdas TV (DIGITAL IN).

■ [Quick Start Mode]

[On]: saīsina ieslēgšanas laiku no gaidstāves režīma. Varat ātrāk izmantot sistēmu pēc tās ieslēgšanas.

[Off]: noklusējuma iestatījums.

■ [Auto Standby]

[On]: ieslēdz funkciju [Auto Standby].

Ja nelietojat sistēmu aptuveni 20 minūtes, sistēma automātiski pāriet gaidstāves režīmā.

[Off]: izslēgta.

■ [Auto Display]

[On]: mainot audio signālu, attēla režīmu u.c., ekrānā automātiski rāda informāciju.

[Off]: rāda informāciju tikai tad, ja nospiežat DISPLAY.

■ [Software Update Notification]

[On]: iestata, lai sistēma jūs informētu par jaunākas programmatūras versijas pieejamību (23. lpp.).

[Off]: izslēgta.

■ [Device Name]

Varat mainīt šīs sistēmas nosaukumu pēc saviem ieskaiiem, lai to būtu vieglāk atpazīt funkcijas BLUETOOTH vai ekrāna spoguļošanas funkcijas laikā.

Nosaukums tiek izmantots arī citām tīkla vajadzībām, piemēram, mājas tīkla funkcijai. Izpildiet ekrānā redzamos norādījumus un izmantojiet programmatūras tastatūru, lai ievadītu nosaukumu.

■ [System Information]

Varat apskatīt informāciju par sistēmas programmatūras versiju un MAC adresi.

■ [Software License Information]

Varat apskatīt informāciju par programmatūras licenci.



[Network Settings]

■ [Internet Settings]

Vispirms sistēmu pievienojiet tīklam. Lai iegūtu detalizētu informāciju, sk. sadaļu "Funkcija Network" (16. lpp.).

[Wired Setup]: izvēlieties šo, ja pievienojat platjoslas maršrutētāju, izmantojot LAN kabeli. Ja izvēlaties šo iestatījumu, iebūvētais bezvadu lokālais tīkls tiek automātiski deaktivizēts.

[Wireless Setup(built-in)]: izvēlieties šo, ja bezvadu tīkla savienojumam izmantojat sistēmas iebūvēto bezvadu lokālā tīkla funkciju.

Padoms

Lai iegūtu detalizētu informāciju, apmeklējiet šo tīmekļa vietni un sk. bieži uzdotos jautājumus:

Klientiem Eiropā un Krievijā:
www.sony.eu/support

Klientiem citās valstīs/reģionos:
<http://www.sony-asia.com/section/support>

■ [Network Connection Status]

Parāda pašreizējo tīkla savienojuma statusu.

■ [Network Connection Diagnostics]

Varat palaist tīkla diagnostiku, lai pārbaudītu, vai ir pareizi izveidots tīkla savienojums.

■ [Screen mirroring RF Setting]

Ja izmantojat vairākas bezvadu sistēmas, piemēram, bezvadu lokālo tīklu, bezvadu lokālie signāli var būt nestabili. Šādā gadījumā atkaņošanas stabilitāti var uzlabot, iestatot ekrāna spoguļošanai prioritāro radio frekvenču kanālu.

[Auto]: parasti izvēlieties šo. Sistēma automātiski izvēlas labāko kanālu, lai veiktu ekrāna spoguļošanu.
[CH 1]/[CH 6]/[CH 11]: izvēlētais kanāls tiek prioritizēts ekrāna spoguļošanas savienojumam.

■ [Connection Server Settings]

Iestata, vai rādīt mājas tīkla serveri, ar kuru ir izveidots savienojums.

■ [Auto Renderer Access Permission]

[On]: ļauj automātiski piekļūt no jaunatrasa mājas tīkla kontrollera.
[Off]: izslēgta.

■ [Renderer Access Control]

Parāda sarakstu ar produktiem, kas saderīgi ar mājas tīkla kontrolleri, un iestata, vai pieņemt komandas no sarakstā iekļautajiem kontrolleriem.

■ [External Control]

[On]: ļauj mājas automatizācijas kontrollerim darbināt šo sistēmu.
[Off]: izslēgta.

■ [Remote Start]

[On]: ļauj gaidstāves režīmā esošu sistēmu ieslēgt ierīcei, kas tai ir piesaistīta tīklā.
[Off]: sistēmu nevar ieslēgt ierīce, kas tai ir piesaistīta tīklā.

**[Input Skip Setting]**

Izlaišanas iestatījums ir ērta funkcija, kas ļauj izlaist neizmantotas ieejas laikā, kad izvēlaties ieeju ar pogu INPUT +/-.

[Do not skip]: sistēma neizlaiž izvēlēto ieeju.

[Skip]: sistēma izlaiž izvēlēto ieeju.

Piezīme

Ja nospiedīsiet INPUT +/- laikā, kad ir redzams sākuma ekrāns, ieejas ikona tiek rādīta blāva, it kā tai būtu norādīts iestatījums [Skip].

**[Easy Setup]**

Palaiž funkciju [Easy Setup], lai sistēmai norādītu pamata sākotnējos iestatījumus un pamata tīkla iestatījumus. Izpildiet ekrānā redzamās instrukcijas.

**[Easy Network Settings]**

Palaiž funkciju [Easy Network Settings], lai veiktu tīkla iestatījumus. Izpildiet ekrānā redzamās instrukcijas.

**[Resetting]****■ [Reset to Factory Default Settings]**

Izvēloties iestatījumu grupu, varat atjaunot sistēmas iestatījumiem rūpnīcas noklusējuma vērtības. Tiks atiestatīti visi šīs grupas iestatījumi.

■ [Initialise Personal Information]

Varat izdzēst sistēmā saglabāto personisko informāciju.

Piezīme

Ja atbrīvojaties no sistēmas, atdodat vai pārdodat to, drošības nolūkos izdzēsiet visu personisko informāciju.

Veiciet atbilstošos pasākumus, piemēram, veiciet atteikšanos pēc tīkla pakalpojuma izmantošanas.

Opciju izvēlnes izmantošana

Nospiežot OPTIONS, kļūst pieejami dažādi iestatījumi un atskaņošanas darbības. Pieejamie elementi atšķiras atkarībā no situācijas.

Vispārējās opcijas

[A/V SYNC]

Regulē attēla un skaņas laika nobīdi (30. lpp.).

[Sound Field]

Maina skaņas lauka iestatījumu (9. lpp.).

[Night]

Ieslēdz vai izslēdz nakts režīma funkciju (10. lpp.).

[Voice]

Uzsver dialogu diapazonu, lai varat baudīt skaidru balsi skaņā (10. lpp.).

[Repeat Setting]

Iestata atkārtotu atskaņošanu.



[Play/Stop]

Sāk vai pārtrauc atskaņošanu.

[Play from start]

Atskaņo elementu no sākuma.

[Change Category]

Pārslēdz ieejām [USB] vai [Home Network] kategoriju  [Music] un  [Photo].

Šis elements ir pieejams tikai tad, ja kategorijai ir pieejams attēlojams saraksts.

Tikai  [Music]**[Shuffle Setting]**

Iestata atskaņošanu nejaušā secībā.

[Add Slideshow BGM]

Reģistrē USB atmiņā esošos mūzikas failus kā slīdrādes fona mūziku (background music – BGM).

Tikai  [Photo]**[Slideshow]**

Sāk slīdrādi.

[Slideshow Speed]

Maina slīdrādes ātrumu.

[Slideshow Effect]

Iestata efektu slīdrādes atskaņošanai.

[Slideshow BGM]

- [Off]: izslēdz šo funkciju.
- [My Music from USB]: iestata mūzikas failus, kas reģistrēti opcijai [Add Slideshow BGM].

[Change Display]

Pārslēdzas starp [Grid View] un [List View].

[Rotate Left]

Pagriez fotogrāfiju par 90 grādiem pretēji pulksteņrādītāju kustības virzienam.

[Rotate Right]

Pagriez fotogrāfiju par 90 grādiem pulksteņrādītāju kustības virzienā.

[View Image]

Parāda atlasīto attēlu.

Regulē attēla un skaņas nobīdi.**[A/V SYNC]**

Ja skaņa neatbilst attēliem TV ekrānā, varat regulēt attēla un skaņas nobīdi tālāk norādītajām ieejām. Iestatīšanas paņēmieni atšķiras atkarībā no ieejas.

Ja ir izvēlēta ieeja [HDMI1], [HDMI2] vai [HDMI3]**1**

Nospiediet OPTIONS.

TV ekrānā tiek atvērta opciju izvēlne.

2

Spiediet , lai izvēlētos

[A/V SYNC], pēc tam nospiediet .

3

Spiediet , lai regulētu nobīdi, pēc tam nospiediet .

Aizkavi varat regulēt diapazonā no 0 ms līdz 300 ms ar 25 ms soli.

Ja ir izvēlēta ieeja [TV]**1**



Nospiediet OPTIONS.

Priekšējā paneļa displejā tiek parādīts uzraksts SYNC.

2

Nospiediet  vai .

3

Spiediet , lai regulētu nobīdi, pēc tam nospiediet .

Aizkavi varat regulēt diapazonā no 0 ms līdz 300 ms ar 25 ms soli.

4

Nospiediet OPTIONS.

Uzraksts SYNC pazūd no priekšējā paneļa displeja.

Funkcijas Control for HDMI izmantošana BRAVIA sinhronizācijai

Šī funkcija ir pieejama TV iekārtās, kurām ir funkcija BRAVIA Sync.

Pievienojot Sony produktus, kas ir saderīgi ar funkciju Control for HDMI, ar HDMI kabeļa palīdzību, vadība tiek atvieglota, jo var izmantot tālāk aprakstītās funkcijas.

Funkciju Control for HDMI var aktivizēt, norādot iestatījumam [Control for HDMI] vērtību [On] (27. lpp.).

Piezīme

- Lai izmantotu funkciju BRAVIA Sync, pēc HDMI savienojuma izveides noteikti ieslēdziet sistēmu un visas savienotās ierīces.
- Atkarībā no pievienotās ierīces iestatījumiem funkcija Control for HDMI var nedarboties pareizi. Skatiet savas ierīces lietošanas instrukcijas.

Control for HDMI - Easy Setting

Varat automātiski iestatīt sistēmas funkciju [Control for HDMI], aktivizējot atbilstošo iestatījumu TV iekārtā. Kad procedūra Easy Setting ir pabeigta, priekšējā paneļa displejā tiek parādīts uzraksts DONE.

Piezīme

Ja iepriekš norādītais iestatījums nedarbojas, varat funkciju [Control for HDMI] iestatīt manuāli. Lai iegūtu detalizētu informāciju, sk. sadaļu "[HDMI Settings]" (27. lpp.).

Sistēmas izslēgšana

Izslēdzot TV, sistēma un pievienotās ierīces tiek automātiski izslēgtas.

Piezīme

Sistēma neizslēdzas automātiski, ja tā atskaņo mūziku.

Viena skāriena atskaņošana

Ja atskaņojat saturu no ierīces (Blu-ray Disc™ atskaņotāja, "PlayStation®4" utt.), kas savienota ar sistēmu, izmantojot HDMI kabeli, sistēma un TV iekārta tiek ieslēgta automātiski un sistēmas ieeja tiek pārslēgta uz atbilstošo HDMI ieeju.

Piezīme

- Iepriekš minētā funkcija var nedarboties ar noteiktām ierīcēm.
- Ja norādāt iestatījumam [Standby Through] vērtību [Auto] vai [On] (27. lpp.) un atskaņojat pievienotas ierīces saturu laikā, kad sistēma ir gaidstāves režīmā, skaņu un attēlu var izvadīt uz TV tikai tad, ja sistēma paliek gaidstāves režīmā.

Sistēmas audio vadība

Ja sistēmu ieslēdzat, kad skatāties TV, tā skaņa automātiski tiek izvadīta, izmantojot sistēmas skaļruņus. Sistēmas skaļumu var pielāgot, regulējot skaļumu ar TV tālvadības pulti. Ja pēdējoreiz, kad skatījāties TV, tā skaņa tika izvadīta, izmantojot sistēmas skaļruņus, nākamajā TV ieslēgšanas reizē tiks automātiski ieslēgta arī sistēma.

Varat šo iespēju baudīt arī, savā TV iekārtā izmantojot funkciju Twin Picture (Picture and Picture (P&P)).

– Ja ir izvēlēta ieeja [TV], [HDMI1], [HDMI2] vai [HDMI3], skaņu var izvadīt no sistēmas.

– Ja ir izvēlēta no [TV], [HDMI1], [HDMI2] vai [HDMI3] atšķirīga ieeja, skaņa tiek izvadīta no TV tikai tad, kad tiek izmantota funkcija Twin Picture. Ja izslēgsit funkciju Twin Picture, skaņa tiks izvadīta no sistēmas.

Audio Return Channel

Varat baudīt TV skaņu ar sistēmas palīdzību, izmantojot tikai vienu HDMI kabeli. Lai iegūtu detalizētu informāciju par iestatīšanu, sk. “[Audio Return Channel]” (27. lpp.).

Echo Canceling Sync

Varat samazināt atbalsi, ja TV programmu skatīšanās laikā izmantojat funkciju Social Viewing. Sarunas kļūs skaidrāk dzirdamas.

- Ja pašreiz ir izvēlēta ieeja [TV], [HDMI1], [HDMI2] vai [HDMI3], ieeja tiek automātiski mainīta uz ieeju [TV]. Sistēma izvada funkcijas Social Viewing un TV programmas skaņu.
- Ja pašreiz nav atlasīta ieeja [TV], [HDMI1], [HDMI2] vai [HDMI3], funkcijas Social Viewing un atskaņojamā satura skaņa tiek izvadīta no TV iekārtas.

Piezīme

- Šī funkcija darbojas TV iekārtās, kas atbalsta funkciju Social Viewing. Detalizētu informāciju sk. TV lietošanas instrukcijās.
- Noteikti norādiet sava TV audio izvades iestatījumu, kas ļauj izvadīt skaņu no šīs sistēmas.
- Echo Canceling Sync funkcija ir Sony patentēta funkcija. Šī funkcija nedarbojas ar ierīcēm, kas nav Sony ierīces.

Home Theatre Control

Ja sistēmai ir pievienots ar mājas kinozāles vadību saderīgs TV, pievienotajā TV iekārtā interneta lietojumprogrammām tiek rādīta ikona.

Varat mainīt sistēmas iestatījumus (piem., mainīt ieeju vai skaņas lauku), izmantojot sava TV tālvadības pulti.

Piezīme

- Lai izmantotu mājas kinozāles vadības funkciju, TV iekārtai jābūt interneta piekļuvei.
- Funkcija Home Theatre Control ir Sony patentēta funkcija. Šī funkcija nedarbojas ar ierīcēm, kas nav Sony ierīces.

Valodas sekošana

Ja maināt TV ekrāna rādījuma valodu, tiek mainīta arī sistēmas ekrāna rādījuma valoda.

Piezīmes par HDMI savienojumiem

- Izmantojiet ātrdarbīgu HDMI kabeli. Ja izmantosit standarta HDMI kabeli, 1080p, Deep Colour, 3D un 4K saturs, iespējams, netiks rādīts pareizi.
- Izmantojiet sertificētu HDMI kabeli. Izmantojiet Sony ātrdarbīgo HDMI kabeli ar kabeļa veida logotipu.
- Nav ieteicams izmantot HDMI-DVI pārveidošanas kabeli.
- Pievienotā ierīce var saspiest audio signālu (iztveršanas frekvence, bitu garums u.c.), kas tiek pārraidīts, izmantojot HDMI ligzdu.
- Pārslēdzot iztveršanas frekvenci vai atskaņošanas ierīces audio izejas signālu kanālu skaitu, iespējams skaņas pārtraukums.
- Ja ir izvēlēta ieeja [TV], video signāli, izmantojot kādu no pēdējoreiz izvēlētajām ligzdām HDMI IN 1/2/3, tiek izvadīti no ligzdas HDMI OUT (ARC).
- Šī sistēma atbalsta Deep Colour, x.v.Colour, 3D un 4K pārraidi.

- Ja vēlaties baudīt 3D saturu, izmantojiet ātrdarbīgus HDMI kabeļus, lai sistēmai pievienotu ar 3D saderīgu TV un video ierīci (Blu-ray Disc™ atskaņotāju, PlayStation®4 u.c.), uzlieciet 3D brilles un pēc tam atskaņojiet ar 3D saderīgu Blu-ray Disc™ u.c. saturu.
- Lai baudītu 4K saturu, ar sistēmu savienotajam TV un atskaņotājiem jābūt saderīgiem ar 4K saturu.

Multipleksās apraides skaņas (Dual Mono) baudīšana

Varat baudīt multipleksās apraides skaņu, ja sistēma saņem Dolby Digital multipleksās apraides signālu.

Piezīme

Lai saņemtu Dolby Digital signālu, TV vai citas ierīces jāsavieno ar ligzdu TV (DIGITAL IN), izmantojot optisko digitālo kabeli. Ja jūsu TV iekārtas ligzda HDMI IN ir saderīga ar audio atgriešanas funkciju (27. lpp.), varat Dolby Digital signāla saņemšanai izmantot HDMI kabeli.

Vairākkārt spiediet AUDIO, līdz vajadzīgais signāls ir norādīts priekšējā paneļa displejā.

- **MAIN:** tiks izvadīta galvenās valodas skaņa.
- **“SUB”:** tiks izvadīta pakārtotās valodas skaņa.
- **MN/SB:** miksētā veidā tiks izvadīta gan galvenās, gan pakārtotās valodas skaņa.

Stieņa skaļruņa pogu deaktivizēšana (bērnu bloķēšana)

Stieņa skaļruņa pogas (izņemot I/⏻) var deaktivizēt, lai novērstu nepareizu apiešanos, piemēram, bērnu palaidnības. Šo darbību veikšanai noteikti izmantojiet stieņa skaļruņa pogas.

Turot nospiestu pogu INPUT, secīgi nospiediet VOL –, VOL + un VOL –.

Priekšējā paneļa displejā tiek parādīts uzraksts LOCK.

Sistēmu varat darbināt tikai ar tālvadības pulti.

Ja vēlaties atcelt, nospiediet pogu INPUT un turiet, un pēc tam secīgi nospiediet VOL –, VOL + un VOL –, lai priekšējā paneļa displejā tiktu parādīts uzraksts UNLCK.

Spilgtuma maiņa

Varat mainīt priekšējā paneļa displeja un zilā LED indikatora spilgtumu.

Vairākkārt spiediet DIMMER.

Spilgtumu var pielāgot 3 līmeņos*.

* Iestatījumiem DIM1 un DIM2 ir vienāds spilgtums.

Piezīme

Ja tiek izvēlēts iestatījums DIM2, tiek izslēgts priekšējā paneļa displejs. Tas automātiski tiek ieslēgts, tiklīdz nospiežat jebkuru pogu, un tas automātiski tiek atkal izslēgts, ja nedarbināt sistēmu aptuveni 10 sekundes. Taču dažos gadījumos priekšējā paneļa displejs var netikt izslēgts.

Enerģijas taupīšana gaidstāves režīmā

Pārbaudiet, vai ir norādīti šādi iestatījumi:

- Iestatījumam [Bluetooth Standby] ir norādīta vērtība [Off] (25. lpp.).
- Izvēlnes [HDMI Settings] iestatījumam [Control for HDMI] ir norādīta vērtība [Off] (27. lpp.).
- Iestatījumam [Quick Start Mode] ir norādīta vērtība [Off] (27. lpp.).
- Iestatījumam [Remote Start] ir norādīta vērtība [Off] (29. lpp.).

IR atkārtotāja funkcijas aktivizēšana (ja nevarat vadīt TV)

Ja stieņa skaļrunis aizsedz TV tālvadības sensoru, TV tālvadības pults var nedarboties. Šādā gadījumā aktivizējiet sistēmas IR atkārtotāja funkciju. Varat vadīt TV ar TV tālvadības pults palīdzību, sūtot attālu signālu no stieņa skaļruņa aizmugures.

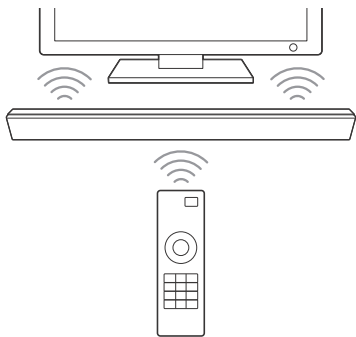

Piezīme

- Pārliecinieties, vai TV tālvadības pults neļauj vadīt TV, pēc tam iestatiet elementam [IR-Repeater] vērtību [On]. Ja ir norādīts iestatījums [On], bet tālvadības pults ļauj vadīt TV, pastāv iespēja, ka vēlamo darbību nevarēs izsaukt, jo radīsies traucējumi starp tiešo komandu no tālvadības pults un komandu no stieņa skaļruņa.
- Dažos televizoros šī funkcija var nedarboties pareizi. Šādā gadījumā novietojiet stieņa skaļruni nedaudz tālāk no TV.

- 1 Nospiediet sistēmas tālvadības pults pogu HOME.**
TV ekrānā tiek atvērts sākuma ekrāns.
- 2 Spiediet \uparrow , lai augšējā labajā stūrī atlasītu  [Setup], pēc tam nospiediet \oplus .**
- 3 Spiediet \uparrow/\downarrow , lai izvēlētos [System Settings], pēc tam nospiediet \oplus .**
- 4 Spiediet \uparrow/\downarrow , lai izvēlētos [IR-Repeater], pēc tam nospiediet \oplus .**
- 5 Spiediet \uparrow/\downarrow , lai izvēlētos [On], pēc tam nospiediet \oplus .**

Papildu iestatījumi bezvadu sistēmai

Varat norādīt papildu iestatījumus bezvadu sistēmai, izmantojot iestatījumus [Wireless Sound Connection].

- 1 Nospiediet HOME.**
TV ekrānā tiek atvērts sākuma ekrāns.
- 2 Spiediet \uparrow , lai augšējā labajā stūrī atlasītu  [Setup], pēc tam nospiediet \oplus .**

3 Spiediet **↕/↕**, lai izvēlētos [System Settings], pēc tam nospiediet **+**.

4 Spiediet **↕/↕**, lai izvēlētos [Wireless Sound Connection], pēc tam nospiediet **+**.

Tiek parādīts funkcijas [Wireless Sound Connection] displejs.

- [Secure Link] (35. lpp.)
- [RF Band]* (35. lpp.)

* Dažās valstīs/reģionos tā var nebūt pieejama.

Bezvadu sakaru aktivizēšana starp noteiktām ierīcēm

[Secure Link]

Varat norādīt, lai stieņa skaļrunis ar zemfrekvenču skaļruni tiktu saistīts ar bezvadu savienojumu, izmantojot drošās saites (Secure Link) funkciju. Šī funkcija var palīdzēt nepieļaut traucējumus, ja izmantojat vairākus bezvadu produktus vai ja bezvadu produktus izmanto kaimiņi.

1 Sadaļā [System Settings] izvēlieties [Wireless Sound Connection] (34. lpp.).

2 Spiediet **↕/↕**, lai izvēlētos [Secure Link], pēc tam nospiediet **+**.

3 Spiediet **↕/↕**, lai izvēlētos [On], pēc tam nospiediet **+**.

4 Nospiediet **SECURE LINK** zemfrekvenču skaļruņa aizmugurē.

Dažu minūšu laikā veiciet nākamo darbību.

5 Spiediet **↕/↕**, lai izvēlētos [Start], pēc tam nospiediet **+**.

Lai atgrieztos iepriekšējā displejā, izvēlieties [Cancel].

6 Kad tiek parādīts ziņojums [Secure Link setting is complete.], nospiediet **+**.

Zemfrekvenču skaļrunis ir piesaistīts stieņa skaļrunim, un zemfrekvenču skaļruņa ieslēgšanas/gaidstāves indikators kļūst oranžs.

Ja tiek parādīts ziņojums [Cannot set Secure Link.], izpildiet ekrānā redzamos norādījumus.

Lai atceltu drošās saites funkciju

Stieņa skaļrunis

Veicot 3. darbību, kas aprakstīta iepriekš, izvēlieties [Off].

Zemfrekvenču skaļrunim

Turiet nospiestu pogu **SECURE LINK** zemfrekvenču skaļruņa aizmugurē, līdz ieslēgšanas/gaidstāves indikators kļūst zaļš vai mirgo zaļā krāsā.

Frekvenču joslas izvēle

[RF Band]

(Tikai Eiropas, Okeānijas, Āfrikas, Tuvo Austrumu un Taizemes modeļiem)

Varat izvēlēties frekvenču joslu, kurai pieder RF kanāls.

Piezīme

Dažās valstīs/reģionos tā var nebūt pieejama.

1 Sadaļā [System Settings] izvēlieties [Wireless Sound Connection] (34. lpp.).

2 Spiediet **↕/↕**, lai izvēlētos [RF Band], pēc tam nospiediet **+**.

3 Spiediet **↕/↕**, lai izvēlētos nepieciešamo iestatījumu, pēc tam nospiediet **+**.

- [Auto]: parasti izvēlieties šo. Sistēma pārraidei automātiski izvēlas stiprāko frekvenču joslu.
- [5.2GHz], [5.8GHz]: sistēma pārraida skaņu atbilstoši izvēlētajai frekvenču joslai.

Padoms

Ieteicams iestatījumam [RF Band] norādīt vērtību [Auto].

Stieņa skaļruņa leņķa maiņa

Varat mainīt stieņa skaļruņa leņķi, piestiprinot stieņa skaļruņa pamatnei komplektācijā iekļautos balstus.

Padoms

Ja novietojat stieņa skaļruni horizontāli virs acu līmeņa, balstu noņemšana nodrošina pareizu skaņas orientāciju.

1 Apgrieziet stieņa skaļruni otrādi.

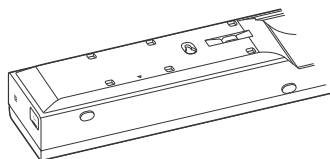

2 Noņemiet aizsargloksni no abpusēji lipīgās plēves uz balsta (iekļauts komplektācijā).

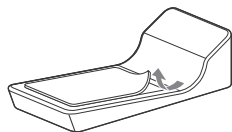

3 Piestipriniet balstu stieņa skaļrunim, saskaņojot atzīmi **▲** uz balsta ar atzīmi **▲** uz stieņa skaļruņa.

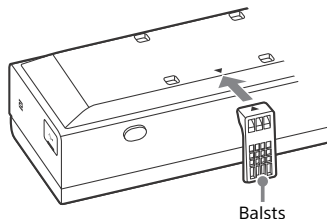

4 Atkārtojiet 2. un 3. darbību, lai piestiprinātu balstu otrā pusē.

Stieņa skaļruņa uzstādīšana pie sienas

Stieņa skaļruni var uzstādīt pie sienas.

Piezīme

- Sagatavojiet sienas materiālam un izturībai piemērotas skrūves (nav iekļautas komplektācijā). Ģipškartona plākšņu siena ir īpaši trausla, tāpēc cieši ieskrūvējiet sienas sijā divas tapskrūves. Uzstādiet stieņa skaļruni horizontāli, lai tas būtu piestiprināts ar skrūvēm (izmantojot tapskrūves) pie plakanas sienas daļas.
- Noteikti uzticiet uzstādīšanu Sony izplatītājam vai licencētam darbuuzņēmējam un uzstādīšanas laikā īpašu uzmanību pievēršiet drošībai.
- Sony neatbild par negadījumiem vai bojājumiem, ko izraisījusi nepareiza uzstādīšana, nepietiekama sienas izturība, neatbilstošu skrūvju izmantošana, dabas katastrofa u.c. apstākļi.
- Ja izmantojat uz sienas piestiprinātu stieņa skaļruņa ligzdu HDMI IN 3, pievienojiet leņķi ievietojamu lielātruma HDMI kabeli.

- 1** Sagatavojiet skrūves (komplektācijā nav iekļautas), kas atbilst stieņa skaļruņa aizmugurē esošajiem caurumiem.

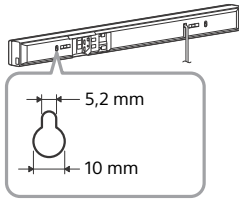
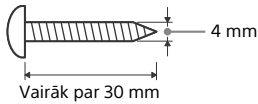

- 2** Piestipriniet skrūves sienai, izmantojot divas tapskrūves.

Jābūt 8–9 mm liels skrūvju izvirkājums.

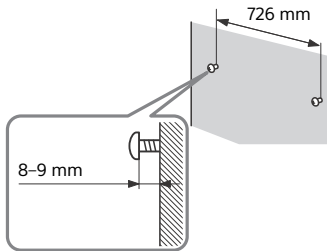

- 3** Uzkariniet stieņa skaļruņi uz skrūvēm.

Savietojiet stieņa skaļruņa aizmugurē esošos caurumus ar skrūvēm un uzkariniet stieņa skaļruņi uz divām skrūvēm.

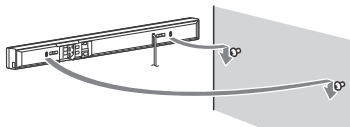

Papildinformācija

Piesardzības pasākumi

Par drošību

- Ja kāds ciets priekšmets vai šķidrums nonāk korpusā, atvienojiet sistēmu no rozetes un pirms turpmākas darbināšanas lūdziet to pārbaudīt kvalificētam servisa darbiniekam.
- Neaiztieciet maiņstrāvas barošanas vadu (elektroenerģijas pievadu) ar mitrām rokām. Šāda rīcība var izraisīt elektrošoku.
- Nekāpiet uz stieņa skaļruņa un zemfrekvenču skaļruņa, jo varat nokrist un savainoties vai sabojāt sistēmu.

Par barošanas avotiem

- Pirms darbināt sistēmu, pārbaudiet, vai darba spriegums atbilst vietējam barošanas avotam. Darba spriegums ir norādīts stieņa skaļruņa un zemfrekvenču skaļruņa aizmugurē esošajā nosaukuma plāksnītē.
- Ja sistēmu ilglaicīgi nelietosit, noteikti atvienojiet to no sienas rozetes. Lai atvienotu maiņstrāvas barošanas vadu (elektroenerģijas tīkla pievadu), satveriet kontaktdakšu; nekad nevelciet aiz vada.
- Maiņstrāvas barošanas vads (elektroenerģijas tīkla pievads) ir jāmaina tikai kvalificētā servisa darbnīcā.

Par uzkaršanu

Lai gan sistēma darbības laikā uzkarst, tā nav nepareiza darbība. Sistēmu ilglaicīgi un nepārtraukti izmantojot, korpusa temperatūra augšpusē, sānos un apakšpusē ievērojami palielinās. Lai izvairītos no apdegumu gūšanas, neaiztieciet korpusu.

Par novietojumu

- Atstājiet sistēmas priekšpusi nenosegtu.
- Nenovietojiet sistēmu uz ierīces, kas izstaro siltumu.
- Lai nepieļautu sistēmas sakaršanu, novietojiet to vietā ar piemērotu ventilāciju.
- Nenovietojiet stieņa skaļruņi un zemfrekvenču skaļruņi uz mīksta virsmas (paklāja, palaga u.tml.) un nenovietojiet aiz stieņa skaļruņa un zemfrekvenču skaļruņa neko tādu, kas var aizsprostot ventilācijas atveri un izraisīt darbības traucējumus.
- Nenovietojiet sistēmu karstuma avotu, piemēram, radiatoru, ventilācijas atveri, tuvumā, kā arī vietā, kas pakļauta tiešai saules gaismai, pārmērīgam putekļu daudzumam, mehāniskai vibrācijai vai triecieniem.
- Neuzstādi sistēmu slīpi. Tā ir paredzēta darbībai tikai horizontālā novietojumā.
- Nenovietojiet metāla priekšmetus pie priekšējā paneļa. Tie var ierobežot radio viļņu uztveršanu.
- Nenovietojiet sistēmu tur, kur tiek izmantots medicīnas aprīkojums. Tas var izraisīt nepareizu medicīnas aprīkojuma darbību.
- Ja izmantojat elektrokardiostimulatoru vai citu medicīnas ierīci, konsultējieties ar savu ārstu vai medicīnas ierīces ražotāju, pirms izmantojat bezvadu lokālā tīkla funkciju.
- Uzmanieties, ja stieņa skaļruņi un zemfrekvenču skaļruņi novietojat uz īpaši apstrādātās (vaskotas, eļļotas, pulētas utt.) virsmas, jo iespējams, ka tā tiks notraipīta vai zaudēs krāsu.
- Uzmanieties, lai izvairītos no jebkādas iespējamās savainošanās pret stieņa skaļruņa un zemfrekvenču skaļruņa stūriem.
- Ja sistēma tiek izmantota kopā ar TV, VCR vai lenšu magnetofonu, var rasties troksnis un pasliktināties attēla kvalitāte. Šādā gadījumā novietojiet sistēmu tālāk no TV, VCR vai lenšu magnetofona.

- Šīs sistēmas skaļruņi nav magnētiski ekranēti. Nenovietojiet magnētiskās kartes vai CRT tipa televizoru sistēmas tuvumā.

Par darbību

Pirms pievienojat citas ierīces, noteikti izslēdziet sistēmu un atvienojiet to no strāvas avota.

Par skaļuma regulēšanu

Nepalieliniet skaļumu, kad klausāties skaņdarba fragmentu ar nelielu skaļumu vai bez audio signāla. Pretējā gadījumā skaļruņi var tikt bojāti, kad pēkšņi tiek atskaņots fragments ar maksimālu skaļumu.

Par tīrīšanu

Tīriet korpusu, paneli un vadības ierīces ar mīkstu drāniņu, kas mazliet samitrināta ar maiga mazgāšanas līdzekļa šķīdumu. Nelietojiet nekādas abrazīvus materiālus, ķīmiskās tīrīšanas pulveri, kā arī šķīdinātājus, piemēram, alkoholu vai benzīnu.

Par daļu nomaiņu

Gadījumā, ja šī sistēma tiek remontēta, nomainītās daļas, iespējams, tiks paturētas atkārtotai izmantošanai vai pārstrādei.

Par jūsu TV iekārtas krāsu

Ja sistēma jūsu TV ekrānā izraisa krāsu nevienmērīgumu, izslēdziet TV, pēc tam no jauna to ieslēdziet pēc 15–30 minūtēm. Ja krāsu nevienmērīgumu neizdodas novērst, novietojiet sistēmu tālāk no televizora.

SVARĪGS PAZIŅOJUMS

Uzmanību! Šī sistēma jūsu TV ekrānā spēj neierobežoti ilgu laiku rādīt nekustīgu video attēlu vai ekrāna displeja attēlu. Televizorā ilglaicīgi atstājot nekustīgu video attēlu vai ekrāna displeja attēlu, jūs riskējat neatgriezeniski sabojāt TV ekrānu. Īpaši uzņēmīgi pret to ir plazmas displeja paneļa un projekcijas televizori.

Ja rodas jautājumi vai problēmas saistībā ar jūsu sistēmu, sazinieties ar tuvāko Sony izplatītāju.

Problēmu novēršana

Ja sistēmas izmantošanas laikā rodas kāda no šīm problēmām, nepieprasiet labojumus, pirms neesat izpildījis šos problēmu novēršanas norādījumus. Ja problēma netiek novērsta, sazinieties ar tuvāko Sony izplatītāju. Ja rodas problēma ar bezvadu skaņas funkciju, lūdziet Sony tirgotājam pārbaudīt visu sistēmu (stieņa skaļruni un zemfrekvenču skaļruni).

Vispārīgi

Barošana netiek ieslēgta.

→ Pārbaudiet, vai ir kārtīgi pievienots maiņstrāvas barošanas vads (elektroenerģijas tīkla pievads).

Tālvadības funkcija nedarbojas.

→ Attālums starp tālvadības pulti un stieņa skaļruni ir pārāk liels.
→ Tālvadības pultī ir izlādējušās baterijas.

Sistēma tiek automātiski izslēgta.

→ Darbojas funkcija [Auto Standby]. Norādiet iestatījumam [Auto Standby] vērtību [Off] (27. lpp.).

Sistēma nedarbojas normāli.

→ Atvienojiet maiņstrāvas barošanas vadu (elektroenerģijas tīkla pievadu) no sienas rozetes (elektroenerģijas tīkla) un pēc dažām minūtēm atkal pievienojiet.

Nedarbojas TV tālvadības pults.

→ Iespējams, ka šo problēmu var novērst, aktivizējot IR atkārtotāja funkciju (34. lpp.).

TV sensori nedarbojas pareizi.

→ Stieņa skaļrunis var bloķēt atsevišķus TV sensorus (piem., spilgtuma sensoru) un tālvadības pults uztvērēju vai 3D brillēm paredzēto izstarotāju (infrasarkanā pārraidi) (ja lietojat 3D TV iekārtu, kas atbalsta 3D brillju sistēmu). Pārvietojiet stieņa skaļruni tālāk no TV, saglabājot diapazonu, kas ļauj šīm ierīcēm pareizi darboties. Informāciju par sensoru un tālvadības pults uztvērēja izvietojumu sk. TV komplektācijā iekļautās lietošanas instrukcijās.

Ziņojumi

TV ekrānā tiek rādīts uzraksts [A new software version is available. Please go to the "Setup" section of the menu and select "Software Update" to perform the update.].

→ Lai jauninātu sistēmu ar jaunāku programmatūras versiju, sk. [Software Update] (23. lpp.).

Priekšējā paneļa displejā tiek pamīšus rādīti uzraksti PRCT, PUSH un POWER.

→ Nospiediet I/⏻, lai izslēgtu sistēmu. Kad uzraksts STBY pazūd, atvienojiet maiņstrāvas barošanas vadu (elektroenerģijas tīkla pievadu) no sienas rozetes (elektroenerģijas tīkla). Pēc tam pārbaudiet, vai nekas neaizsprosto stieņa skaļruņa ventilācijas atveres.

No jauna pievienojiet maiņstrāvas barošanas vadu (elektroenerģijas tīkla pievadu) un ieslēdziet sistēmu. Ja problēma netiek novērsta, sazinieties ar tuvāko Sony izplatītāju.

Kad nospiežat jebkuru stieņa skaļruņa pogu, priekšējā paneļa displejā mirgo LOCK.

→ Izsēdziet bērnu bloķēšanas funkciju (33. lpp.).

TV ekrānā bez ziņojumiem tiek rādīts simbols .

- Sazinieties ar tuvāko Sony izplatītāju vai vietējo pilnvaroto Sony servisa centru.

Kad spiežat jebkuru skaņu efektu pogu, priekšējā paneļa displejā tiek rādīts uzraksts NOT USE (49. lpp.).

- Skaņas efektu iestatījumu nevar mainīt, ja sistēmai ir pievienots BLUETOOTH uztvērējs raidītāja režīmā.

Attēls

Nav attēla vai tas netiek izvadīts pareizi.

- Izvēlieties atbilstošo ieeju (8. lpp.).
- Kamēr turat nospiestu pogu INPUT, secīgi nospiediet VOL +, VOL – un VOL +, lai atiestatītu video izvades izšķirtspējai zemāko vērtību.

Pēc HDMI kabeļa savienojuma izveides nav attēla.

- Ja savienojat ierīci, kas atbalsta HDCP2.2, noteikti pievienojiet ierīci sistēmas ligzdai HDMI IN 1 un TV iekārtu — ligzdai HDMI OUT (ARC).
- Sistēma ir savienota ar ievades ierīci, kas nav saderīga ar HDCP (High-bandwidth Digital Content Protection — augsta joslas platuma digitālā satura aizsardzība). Šādā gadījumā pārbaudiet pievienotās ierīces specifikācijas.

3D saturs no ligzdas HDMI IN 1/2/3 netiek rādīts TV ekrānā.

- Atkarībā no TV vai video ierīces 3D saturs var netikt rādīts. Pārbaudiet atbalstīto HDMI video formātu (53. lpp.).

4K saturs no ligzdas HDMI IN 1/2/3 netiek rādīts TV ekrānā.

- Atkarībā no TV vai video ierīces 4K saturs var netikt rādīts. Pārbaudiet sava TV un video ierīces video iespējas un iestatījumus.
- Izmantojiet ātrdarbīgu HDMI kabeli.

Ja sistēma darbojas gaidstāves režīmā, nav TV attēla izvades.

- Ja sistēma pāriet gaidstāves režīmā, tiek rādīts attēls no HDMI ierīces, kas pēdējā tika izmantota pirms sistēmas izslēgšanas. Ja izbaudāt saturu no citas ierīces, ierīcē atskaņojiet saturu un veiciet viena skāriena atskaņošanas darbību vai ieslēdziet sistēmu, lai izvēlētos HDMI ierīci, no kuras vēlaties izbaudīt saturu.
- Izvēlnes [HDMI Settings] iestatījumam [Standby Through] norādiet vērtību [On] (27. lpp.).

Attēls netiek rādīts pa visu TV ekrānu.

- Pārbaudiet iestatījumu [TV Type] sadaļā [Screen Settings] (23. lpp.).
- Multivides saturam ir fiksētas proporcijas.

TV ekrānā rodas krāsu nevienmērība.

- Ja krāsu nevienmērība ir ilglaicīga, izslēdziet TV, pēc tam no jauna to ieslēdziet pēc 15–30 minūtēm.
- Pārliedzinieties, vai sistēmas tuvumā neatrodas kāds magnētisks priekšmets (magnētisks aizbāznis pie TV statīva, veselības aprūpes ierīce, rotaļlieta utt.).

Skaņa

Sistēma neatskaņo pievienotās iekārtas skaņu, vai arī ir dzirdama tikai ļoti klusa skaņa.

- Nospiediet + un pārbaudiet skaļuma līmeni (49. lpp.).
- Nospiediet vai +, lai atceltu skaņas izslēgšanas funkciju (49. lpp.).
- Pārbaudiet, vai ir pareizi izvēlēts ievades avots. Izmēģiniet citus ievades avotus, vairākkārt spiežot pogu INPUT +/- (8. lpp.).
- Pārbaudiet, vai visi sistēmas un pievienotās ierīces kabeli un vadi ir kārtīgi ievietoti.

Sistēma neizvada TV skaņu.

- Vairākkārt spiediet INPUT +/-, lai izvēlētos ieeju [TV].
- Pārbaudiet sistēmu un TV savienojumā HDMI kabeļa vai optiskā digitālā kabeļa savienojumu (sk. komplektācijā iekļauto sākšanas norādījumu 1. darbību).
- Vispirms ieslēdziet TV, pēc tam – sistēmu.
- Iestatiet TV skaļruņu iestatījumu Audio System. Plašāk par TV iestatījumiem sk. TV lietošanas instrukcijās.
- Palieliniet TV skaļumu vai atceliet skaņas bloķēšanu.
- Ja ar HDMI kabeļa palīdzību ir pievienota TV iekārta, kas saderīga ar funkciju Audio Return Channel (ARC), kabeli noteikti pievienojiet TV iekārtas HDMI ligzdai (ARC) (sk. komplektācijā iekļauto sākšanas norādījumu 1. darbību).
- Ja TV iekārta nav saderīga ar funkciju Audio Return Channel (ARC), pievienojiet optisko digitālo kabeli papildus HDMI kabelim, lai varētu izvadīt skaņu (sk. komplektācijā iekļauto sākšanas norādījumu 1. darbību).

Skaņu izvada gan sistēma, gan TV.

- Izslēdziet sistēmas vai TV skaņu.

TV neizvada skaņu no ligzdas HDMI OUT (ARC), kad tiek izmantota audio atgriešanas kanāla funkcija.

- Izvēlnes [System Settings] sadaļā [HDMI Settings] iestatījumam [Control for HDMI] norādiet vērtību [On] (27. lpp.). Papildus izvēlnes [System Settings] sadaļā [HDMI Settings] iestatījumam [Audio Return Channel] norādiet vērtību [Auto] (27. lpp.).
- Pārliedzieties, vai TV ir saderīgs ar audio atgriešanas kanāla [Audio Return Channel – ARC] funkciju.
- Pārliedzieties, vai HDMI kabelis ir savienots ar TV ligzdu, kas ir saderīga ar audio atgriešanas kanāla funkciju.

Sistēma nepareizi izvada TV programmu skaņu, kad izveidots savienojums ar dekoderi.

- Izvēlnes [System Settings] sadaļā [HDMI Settings] iestatījumam [Audio Return Channel] norādiet vērtību [Off] (27. lpp.).
- Pārbaudiet savienojumus (sk. komplektācijā iekļautos sākšanas norādījumus).

Dzirdama spēcīga dūkšana vai troksnis.

- Pārbaudiet, vai ierīces ir kārtīgi pievienotas.
- Pārvietojiet audio ierīci tālāk no TV.
- Kontaktdakšas un ligzdas ir netīras. Noslaukiet tās ar drāniņu, kas mazliet samitrināta ar alkoholu.

Zemfrekvenču skaļrunis neskan, vai arī ir dzirdama tikai ļoti klusa skaņa.

- Spiediet SW +, lai palielinātu zemfrekvenču skaļruņa skaļumu (49. lpp.).
- Pārliedzieties, vai zemfrekvenču skaļruņa ieslēgšanas/gaidstāves indikators deg zaļā krāsā. Ja nedeg, sk. sadaļas “Bezvadu skaņa” punktu “Zemfrekvenču skaļrunis neskan” (42. lpp.).

- Zemfrekvenču skaļrunis ir domāts basu skaņas atveidošanai. Ja tiek izmantots ievades avots, kurā ir ļoti maz basu skaņas komponentu (piem., TV apraide), iespējams, ka skaņu no zemfrekvenču skaļruņa būs grūti saklausīt.
- Ja atskaņojat saturu, kas saderīgs ar autortiesību aizsardzības tehnoloģiju (HDCP), tas netiek izvadīts pa zemfrekvenču skaļruni.

Netiek atskaņota Dolby Digital vai DTS vairākanālu skaņa.

- Pārbaudiet, vai, piemēram, DVD disks, ko atskaņojat, ir ierakstīti Dolby Digital vai DTS formātā.
- Liela bitu ātruma audio (DTS-HD Master Audio, Dolby TrueHD) DSD un vairākanālu lineāro PCM varat baudīt tikai tad, ja izmantojat HDMI savienojumu.

Pievienotās ierīces skaņai ir deformācija.

- Samaziniet savienotās ierīces ieejas līmeni, norādot iestatījumu [Attenuation settings - Analog] (25. lpp.).

Bezvadu skaņa

Zemfrekvenču skaļrunis neskan.

- Neiedegas zemfrekvenču skaļruņa ieslēgšanas/gaidstāves indikators.
 - Pārbaudiet, vai zemfrekvenču skaļrunim ir kārtīgi pievienots maiņstrāvas barošanas vads (elektroenerģijas tīkla pievads). (Sk. komplektācijā iekļauto sāksanas norādījumu 4. darbību)
 - Nospiediet zemfrekvenču skaļruņa pogu I/⏻ (ieslēgt/gaidstāve), lai ieslēgtu barošanu.

- Zemfrekvenču skaļruņa ieslēgšanas/gaidstāves indikators lēni mirgo zaļā krāsā vai deg sarkanā krāsā.
 - Pārvietojiet zemfrekvenču skaļruni tuvāk stieņa skaļrunim, lai zemfrekvenču skaļruņa ieslēgšanas/gaidstāves indikators degtu zaļā krāsā.
 - Veiciet sadaļā "Bezvadu sakaru aktivizēšana starp noteiktām ierīcēm" (35. lpp.) norādītās darbības.
- Zemfrekvenču skaļruņa ieslēgšanas/gaidstāves indikators ātri mirgo zaļā krāsā.
 - Sazinieties ar tuvāko Sony izplatītāju.
- Zemfrekvenču skaļruņa ieslēgšanas/gaidstāves indikators mirgo sarkanā krāsā.
 - Nospiediet zemfrekvenču skaļruņa pogu I/⏻ (ieslēgt/gaidstāve), lai izslēgtu barošanu, un pārbaudiet, vai nav aizsprostota zemfrekvenču skaļruņa ventilācijas atvere.
- Zemfrekvenču skaļrunis ir paredzēts basu skaņas atskaņošanai. Ja ieejas avotā nav pietiekamas basu skaņas (tas attiecas uz vairākumu TV programmu), basu skaņa var nebūt saklausāma.
- Spiediet SW ◀ +, lai palielinātu zemfrekvenču skaļruņa skaļumu (49. lpp.).

Netiek skaņas izlaidšana, vai dzirdams troksnis.

- Ja tuvumā ir ierīce, kas ģenerē elektromagnētiskos viļņus, piemēram, bezvadu lokālais tīkls vai ieslēgta mikroviļņu krāsns, novietojiet sistēmu tālāk no šāda viļņu avota.
- Ja starp stieņa skaļruni un zemfrekvenču skaļruni ir šķērslis, pārvietojiet vai noņemiet to.
- Novietojiet stieņa skaļruni un zemfrekvenču skaļruni, cik tuvu vien iespējams.
- Pārslēdziet tuvumā esoša Wi-Fi maršrutētāja vai personālā datora bezvadu lokālā tīkla frekvenci uz 2,4 GHz joslu.
- Pārslēdziet TV vai Blu-ray Disc™ atskaņotājam bezvadu LAN savienojumu uz kabeļu savienojumu.

Atskaņošana

Netiek pareizi rādīti failu nosaukumi.

- Sistēma var parādīt tikai rakstzīmju formātus, kas saderīgi ar standartu ISO 8859-1. Citi rakstzīmju formāti var tikt rādīti atšķirīgi.
- Atkarībā no izmantotās rakstīšanas programmatūras ievades rakstzīmes var tikt rādītas atšķirīgi.

Fails netiek atskaņots no sākuma.

- Ir izvēlēta atskaņošanas atsākšana. Nospiediet OPTIONS un izvēlieties [Play from start], pēc tam nospiediet (+).

Atskaņošana netiek sākta no vietas, kurā pēdējo reizi pārtraucāt atskaņošanu.

- Atkarībā no faila pastāv iespēja, ka atsākšanas punkts tiek notīrīts, ja:
 - atvienojat USB ierīci;
 - atskaņojat citu saturu;
 - izslēdzat sistēmu.

Nestabila atskaņošana, izmantojot ekrāna spoguļošanu.

- Ierīces (atkarībā no lietošanas vietas), kas izstaro radio viļņus, piemēram, citas bezvadu lokālā tīkla ierīces vai mikroviļņu krāsnis, var traucēt ekrāna spoguļošanas funkcijai. Pārvietojiet sistēmu un ar ekrāna spoguļošanu saderīgo ierīci tālāk no šādām ierīcēm vai izslēdziet šādas ierīces.
- Atkarībā no lietošanas vietas sakaru ātrumu var ietekmēt attālums vai šķērslis starp ierīcēm, ierīces veids, ierīces konfigurācija vai radio viļņi. Sakari var pazust līnijas noslogotības dēļ.

USB ierīce

USB ierīce netiek atpazīta.

- Mēģiniet veikt šādas darbības:
 - ① Izslēdziet sistēmu.
 - ② Atvienojiet un atkārtoti pievienojiet USB ierīci.
 - ③ Ieslēdziet sistēmu.
- Pārliedzinieties, vai USB ierīce ir kārtīgi pievienota USB (USB) portam.
- Pārbaudiet, vai nav bojāta USB ierīce vai kabelis.
- Pārbaudiet, vai USB ierīce ir ieslēgta.
- Ja USB ierīce ir pievienota, izmantojot USB centrmezglu, atvienojiet to un USB ierīci pievienojiet tieši stieņa skaļrunim.

BRAVIA Sync ([Control for HDMI])

Funkcija [Control for HDMI] nedarbojas (BRAVIA Sync).

- Pārbaudiet HDMI savienojumu (sk. komplektācijā iekļauto sāksšanas norādījumu 1. darbību).
- Pārbaudiet, vai iestatījumam [Control for HDMI] ir norādīta vērtība [On] (27. lpp.).
- Ja maināt HDMI savienojumu, izslēdziet un atkal ieslēdziet sistēmu.
- Ja rodas elektroenerģijas padeves pārtraukums, norādiet iestatījumam [Control for HDMI] vērtību [Off], pēc tam norādiet iestatījumam [Control for HDMI] vērtību [On] (27. lpp.).
- Pārbaudiet tālāk norādīto informāciju un sk. ierīces komplektācijā iekļautās lietošanas instrukcijas.
 - Pievienotā ierīce ir saderīga ar funkciju [Control for HDMI].
 - Pievienotajai ierīcei ir pareizs funkcijas [Control for HDMI] iestatījums.
- Ja pievienojat/atvienojat maiņstrāvas barošanas vadu (elektroenerģijas tīkla pievadu), nogaidiet vismaz 15 sekundes, pirms darbināt sistēmu.

- Ja pievienojat video ierīces audio izeju un sistēma izmanto kabeli, kas nav HDMI kabelis, pastāv iespēja, ka skaņa netiek izvadīta BRAVIA Sync dēļ. Šādā gadījumā norādiet iestatījumam [Control for HDMI] vērtību [Off] (27. lpp.) vai kabeli no video ierīces audio izejas ligzdas tiešā veidā savienojiet ar TV.
- To ierīču veidus un skaitu, kuru darbību var vadīt ar tehnoloģiju BRAVIA Sync, ierobežo standarts HDMI CEC tālāk minētajā veidā:
 - Ierakstīšanas ierīces (Blu-ray Disc™ rakstītāji, DVD rakstītāji u.c.): līdz 3 ierīcēm
 - Atskaņošanas ierīces (Blu-ray Disc™ atskaņotāji, DVD atskaņotāji u.c.): līdz 3 ierīcēm (ieskaitot šo sistēmu)
 - Ar uztvērēju saistītas ierīces: līdz 4 ierīcēm
 - Audio sistēma (uztvērējs/austiņas): līdz 1 ierīcei (ieskaitot šo sistēmu)

Tikla savienojums

Sistēmu nevar pievienot tīklam.

- Pārbaudiet tīkla savienojumu (16. lpp.) un tīkla iestatījumus (28. lpp.).

Bezvadu lokālā tīkla savienojums

Datoru nevar savienot ar internetu pēc funkcijas [Wi-Fi Protected Setup (WPS)] izpildes.

- Ja izmantojat Wi-Fi aizsargātās iestatīšanas funkciju pirms maršrutētāja iestatījumu maiņas, maršrutētāja bezvadu iestatījumi var mainīties automātiski. Šādā gadījumā atbilstoši mainiet datora bezvadu savienojuma iestatījumus.

Sistēma nevar pievienoties tīklam vai tīkla savienojums ir nestabils.

- Pārbaudiet, vai ir ieslēgts bezvadu lokālā tīkla maršrutētājs.
- Pārbaudiet tīkla savienojumu (16. lpp.) un tīkla iestatījumus (28. lpp.).
- Sakaru attālums var būt mazāks atkarībā no lietošanas vietas, tostarp sienu materiāla, radio viļņu uztveršanas apstākļiem un šķēršļiem starp sistēmu un bezvadu lokālā tīkla maršrutētāju. Pārvietojiet sistēmu un bezvadu lokālā tīkla maršrutētāju, lai ierīces atrastos tuvāk.
- Savienojumu var pārtraukt ierīces, kas izmanto 2,4 GHz frekvenču joslu, piemēram, mikroviļņu, BLUETOOTH vai digitāla bezvadu ierīce. Pārvietojiet sistēmu tālāk no šādām ierīcēm vai izslēdziet šādas ierīces.
- Bezvadu lokālā tīkla savienojums var būt nestabils atkarībā no lietošanas vietas — īpaši tad, ja izmantojat sistēmas funkciju BLUETOOTH. Šādā gadījumā regulējiet lietošanas vidi.

Nepieciešamais bezvadu maršrutētājs netiek rādīts bezvadu tīklu sarakstā.

- Nospiediet BACK, lai atgrieztos iepriekšējā ekrānā, un vēlreiz mēģiniet izpildīt funkciju [Wireless Setup(built-in)]. Ja nepieciešamais bezvadu maršrutētājs joprojām netiek atrasts, tīklu sarakstā atlasiet [New connection registration], pēc tam atlasiet [Manual registration], lai tīkla nosaukumu (SSID) ievadītu manuāli.

BLUETOOTH ierīce

Nevar pabeigt BLUETOOTH savienojuma izveidi.

- Pārbaudiet, vai deg zilais LED indikators (46. lpp.).
- Pārliedzieties, vai savienošanai paredzētā BLUETOOTH ierīce ir ieslēgta un vai funkcija BLUETOOTH ir ieslēgta.
- Pārvietojiet BLUETOOTH ierīci tuvāk stieņa skaļrunim.
- Vēlreiz savienojiet pāri šo sistēmu un BLUETOOTH ierīci. Iespējams, ka vispirms BLUETOOTH ierīcē būs jāatceļ savienošana pāri ar šo sistēmu.
- Norādiet iestatījumam [Bluetooth Mode] vērtību [Receiver] vai [Transmitter] (25. lpp.).

Nevar veikt savienošānu pāri.

- Pārvietojiet BLUETOOTH ierīci tuvāk stieņa skaļrunim.
- Savienošana pāri var nebūt iespējama, ja stieņa skaļruņa tuvumā ir citas BLUETOOTH ierīces. Šādā gadījumā izslēdziet pārējās BLUETOOTH ierīces.
- Izdzēsiet sistēmu no savas BLUETOOTH ierīces un vēlreiz veiciet savienošānu pāri (11. lpp.).

Savienošāna neizdodas.

- Ir izdzēsta pāri savienošānas reģistrācijas informācija. Vēlreiz veiciet savienošānu pāri (11. lpp.).

Nav skaņas.

- Pārbaudiet, vai stieņa skaļrunis nav pārāk tālu no BLUETOOTH ierīces un vai sistēmai nav traucējumu no Wi-Fi tīkla, citas 2,4 GHz bezvadu ierīces vai mikroviļņu krāsns.
- Pārbaudiet, vai starp šo sistēmu un BLUETOOTH ierīci ir pareizi izveidots BLUETOOTH savienojums.
- Vēlreiz savienojiet pāri šo sistēmu un BLUETOOTH ierīci.

- Neturiet stieņa skaļruni metālisku priekšmetu vai virsmu tuvumā.
- Pārliedzieties, vai ir izvēlēta ieeja [Bluetooth Audio].
- Vispirms regulējiet skaļumu BLUETOOTH ierīcē. Ja skaļuma līmenis joprojām ir nepietiekams, regulējiet skaļuma līmeni ar stieņa skaļruni.

Skaņa tiek izlaista vai mainās, vai arī ir zudis savienojums.

- Stieņa skaļrunis atrodas pārāk tālu no BLUETOOTH ierīces.
- Ja starp stieņa skaļruni un BLUETOOTH ierīci ir kādi šķēršļi, noņemiet tos vai izvairieties no tiem.
- Ja tuvumā ir ierīce, kas ģenerē elektromagnētisko starojumu, piemēram, bezvadu lokālais tīkls, cita BLUETOOTH ierīce vai mikroviļņu krāsns, pārvietojiet to tālāk.

Daļu un vadības elementu rādītājs

Papildinformāciju sk. iekavās norādītajās lappusēs.

Stieņa skaļrunis

Priekšpuse/sāni

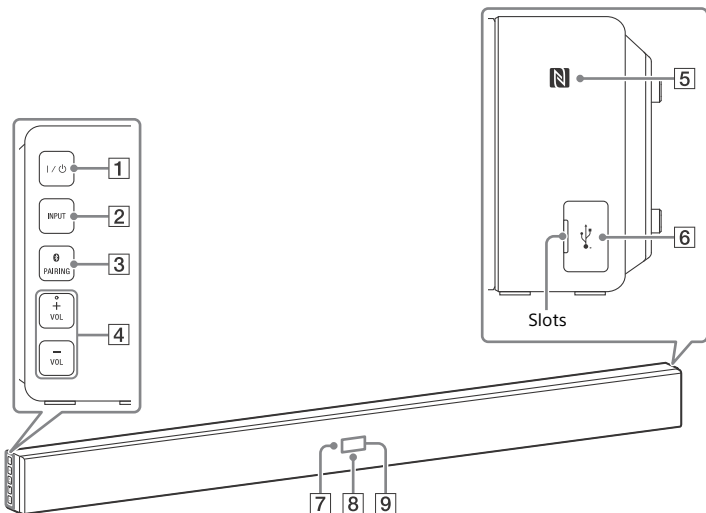

- 1 I/O (ieslēgt/gaidstāve)**
Ieslēdz sistēmu vai pārslēdz to gaidstāves režīmā.
- 2 INPUT**
Atlasa ierīci, kuru vēlaties izmantot.
- 3 PAIRING**
- 4 VOL (skaļums) +/-**

* Uz pogas VOL + ir sataustāms punktiņš. Stieņa skaļruņa lietošanas laikā sataustāmo punktiņu izmantojiet kā atskaites vietu.

- 5  (atzīme N) (13. lpp.)**
Novietojiet ar NFC saderīgu ierīci šīs atzīmes tuvumā, lai aktivizētu funkciju NFC.

- 6  (USB) ports (8. lpp.)**
Lai atvērtu vāciņu, ievietojiet slotā nagu.
- 7 Tālvadības sensors**
- 8 Zils LED indikators**
Informē par BLUETOOTH statusu tālāk norādītajā veidā.

Veicot BLUETOOTH savienojumu pāri	Ātri mirgo
-----------------------------------	------------

Sistēma mēģina izveidot savienojumu ar BLUETOOTH ierīci	Mirgo
---	-------

Sistēma ir izveidojusi savienojumu ar BLUETOOTH ierīci	Deg
--	-----

- 9 Priekšējā paneļa displejs**

Režģa rāmja noņemšana

Režģa rāmi noņemiet vai pievienojiet paralēli priekšējam panelim.

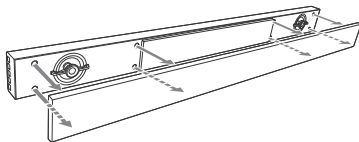

Aizmugures panelis

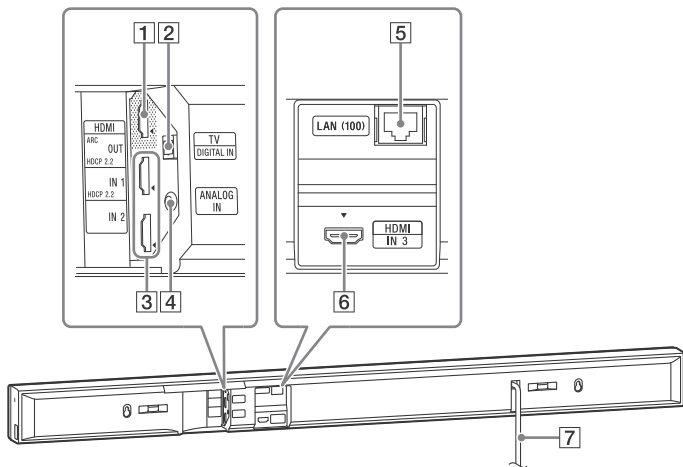

- 1 Ligzda HDMI OUT* (ARC)
- 2 Ligzda TV (DIGITAL IN)
- 3 Ligzdas HDMI IN 1*/2
- 4 Ligzda ANALOG IN
- 5 Kontaktligzda LAN (100)
- 6 Ligzda HDMI IN 3
- 7 Maiņstrāvas barošanas vads (elektroenerģijas tīkla pievads)

* Ligzdas HDMI IN 1 un HDMI OUT atbalsta protokolu HDCP 2.2. HDCP 2.2 ir jauna uzlabota autortiesību aizsardzības tehnoloģija, kas tiek izmantota tāda saturs aizsardzībai kā 4K filmas.

Zemfrekvenču skaļrunis

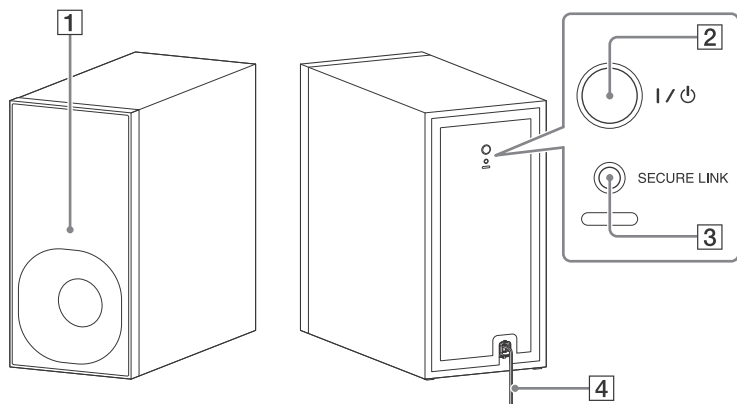

1 Ieslēgšanas/gaidstāves indikators

- Sarkans: barošana ir izslēgta.
- Zaļš: barošana ir ieslēgta.
- Oranžs: ir izveidots SECURE LINK savienojums.

2 I/⏻ (ieslēgt/gaidstāve)

3 SECURE LINK (35. lpp.)

4 Maiņstrāvas barošanas vads (elektroenerģijas tīkla pievads)

Par gaidstāves režīmu

Zemfrekvenču skaļrunis automātiski pāriet gaidstāves režīmā un ieslēgšanas/gaidstāves indikators kļūst sarkans, kad stieņa skaļrunis atrodas gaidstāves režīmā vai ir deaktivizēta bezvadu pārraide. Zemfrekvenču skaļrunis automātiski tiek ieslēgts, tiklīdz tiek ieslēgts stieņa skaļrunis un tiek aktivizēta bezvadu pārraide.

Tālvadības pults

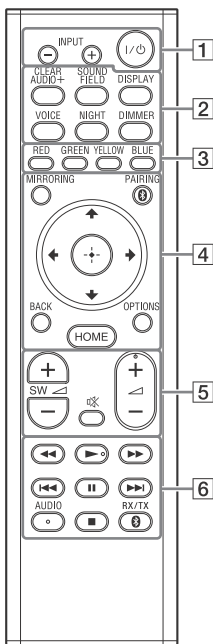

Pogām AUDIO, ► un ◀ + ir sataustāms punktiņš. Tālvadības pults lietošanas laikā sataustāmo punktiņu izmantojiet kā atskaites vietu.

- 1 I/O (ieslēgt/gaidstāve)**
Ieslēdz sistēmu vai pārslēdz to gaidstāves režīmā.
INPUT +/- (8. lpp.)
Atlasa ierīci, kuru vēlaties izmantot.
- 2 Skaņas efektu pogas**
Sk. "Skaņas efektu baudīšana" (9. lpp.).
CLEARAUDIO+, SOUND FIELD, VOICE, NIGHT

DISPLAY

Parāda atskaņošanas informāciju TV ekrānā.

DIMMER (33. lpp.)

Regulē priekšējā paneļa displeja un zilā LED indikatora spilgtumu.

3 Krāsu pogas

Īsinājumpogas, kas paredzētas elementu atlasei dažās izvēlnēs.

4 MIRRORING (20. lpp.)

Atlasa ieeju [Screen mirroring].

PAIRING (11., 15. lpp.)

Iestata sistēmu pāri savienošanas režīmā. Šī poga darbojas tikai tad, ja iestatījumam [Bluetooth Mode] ir norādīta vērtība [Receiver] (25. lpp.).

BACK

Atgriežas pie iepriekšējā displeja rādījuma.

OPTIONS (12., 15., 29., 30. lpp.)

Parāda opciju izvēlni TV ekrānā vai priekšējā paneļa displejā. (Vieta ir atkarīga no izvēlētas funkcijas.)

HOME (8., 10., 16., 19., 22. lpp.)

Atver vai aizver sistēmas sākuma ekrānu.



Pārvieto iezīmējumu uz parādīto elementu.

⊕ (ievadīt)

Atver atlasīto elementu.

5 SW ◀ (zemsfrekvencu skaļruņa skaļums) +/-

Regulē basu skaņas skaļumu.

🔊 (skaņas izslēgšana)

Īslaicīgi izslēdz skaņu.

◀ (skaļums) +/-

Regulē skaļumu.

6 Atskaņošanas darbību pogas

Sk. "Klausīšanās/skatīšanās" (8. lpp.).

◀◀/▶▶ (attīt/pārtīt)

Meklē uz priekšu vai atpakaļ.

⏮/⏭ (iepriekšējais/nākamais)

Izvēlas iepriekšējo/nākamo ierakstu vai failu.

▶ (atskaņot)

Sāk vai atsāk atskaņošanu (atskaņošanas atsākšana).

⏸ (pauze)

Pauzē vai atsāk atskaņošanu.

■ (apturēt)

Pārtrauc atskaņošanu.

AUDIO (33. lpp.)

Izvēlas audio formātu.

RX/TX

Pārlēdz iestatījumu [Bluetooth Mode] uz [Receiver] vai [Transmitter] (25. lpp.).

Atskaņojamo failu tipi

Music

Kodeks	Paplašinājums
MP3 (MPEG-1 Audio Layer III) ^{*4}	.mp3
AAC/HE-AAC ^{*1*4}	.m4a, .aac ^{*2}
WMA9 Standard ^{*1}	.wma
WMA 10 Pro ^{*2}	.wma
LPCM ^{*4}	.wav
FLAC ^{*1}	.flac, .fla
Dolby Digital ^{*2*4}	.ac3
DSF ^{*1}	.dsf
DSDIFF ^{*1*5}	.dff
AIFF ^{*1}	.aiff, .aif
ALAC ^{*1}	.m4a
Vorbis ^{*2}	.ogg
Monkey's Audio ^{*2}	.ape

Photo

Formāts	Paplašinājums
JPEG	.jpeg, .jpg, .jpe
PNG	.png ^{*3}
GIF	.gif ^{*3}

^{*1} Sistēma var neatskaņot šī formāta failu mājas tīkla serverī.

^{*2} Sistēma neatskaņo šī formāta failu mājas tīkla serverī.

^{*3} Sistēma neatskaņo animētus PNG un GIF failus.

^{*4} Sistēma var atskaņot .mka failus. Šos failus nevar atskaņot mājas tīkla serverī.

^{*5} Sistēma neatskaņo DST kodējuma failus.

Piezīme

- Atkarībā no failu formāta un kodējuma, kā arī ierakstīšanas un mājas tīkla servera apstākļiem daži faili, iespējams, netiks atskaņoti.
- Iespējams, netiks atskaņoti daži datorā rediģēti faili.
- Dažiem failiem var nedarboties pārtīšanas vai attīšanas funkcija.
- Sistēma neatskaņo ar 3D fotogrāfiju failus.
- Sistēma neatskaņo kodētus failus, piemēram, DRM un bezzudumu failus.
- Sistēma spēj atpazīt šādus USB ierīču failus un mapes:
 - līdz 9 slāņa mapēm (ieskaitot saknes mapi);
 - līdz 500 failiem/mapēm atsevišķā slānī.
- Sistēma spēj atpazīt šādus mājas tīkla serverī saglabātus failus un mapes:
 - mapes līdz 19. slāņa līmenim;
 - līdz 999 failiem/mapēm atsevišķā slānī.
- Dažas USB ierīces var nedarboties ar šo sistēmu.
- Sistēma spēj atpazīt lielapjoma atmiņas klases (Mass Storage Class – MSC) ierīces (piem., zibatmiņu vai HDD), attēlu tveršanas ierīču (Still Image Capture Device – SICD) klases ierīces un 101 taustiņa tastatūru.

Atbalstītie audio formāti

Šī sistēma atbalsta šādus audio formātus.

Formāts	Ieeja	
	[HDMI1] [HDMI2] [HDMI3]	[TV] (DIGITAL IN)
LPCM 2ch	○	○
LPCM 5.1ch	○	-
LPCM 7.1ch	○	-
Dolby Digital	○	○
Dolby TrueHD, Dolby Digital Plus	○	-
DTS	○	○
DTS-ES Discrete 6.1, DTS-ES Matrix 6.1	○*	○*
DTS96/24	○*	○*
DTS-HD High Resolution Audio	○	-
DTS-HD Master Audio	○	-
DTS-HD Low Bit Rate	○	-
DSD	○	-

○: atbalstīts formāts.

-: neatbalstīts formāts.

* Dekodēts kā DTS serde.

Specifikācijas

Stieņa skaļrunis (SA-NT3)

Pastiprinātāja bloks

POWER OUTPUT (nominālā)

Priekšējais K+priekšējais L:

60 W + 60 W (pie 4 omiem, 1 kHz,
1% kopējiem harmoniskiem
kropļojumiem)

POWER OUTPUT (atsauces)

Priekšējais K/priekšējais L:

133 W (uz kanālu pie 4 omiem, 1kHz)

Ieejas

HDMI IN 1*/2/3

TV (DIGITAL IN)

ANALOG IN

Izeja

HDMI OUT* (ARC)

* Ligzdas HDMI IN 1 un HDMI OUT atbalsta protokolu HDCP 2.2. HDCP 2.2 ir jauna uzlabota autortiesību aizsardzības tehnoloģija, kas tiek izmantota tāda satūra aizsardzībai kā 4K filmas.

HDMI bloks

Savienotājs

Tips A (19 kontakti)

USB sadaļa

⚡ (USB) ports:

A tipa (USB atmiņas, atmiņas karšu lasītāja un digitālās fotokameras pievienošanai)

LAN bloks

Kontaktligzda LAN (100)

Kontaktligzda 100BASE-TX

Bezvadu lokālā tīkla bloks

Atbilstība standartiem

IEEE 802.11 a/b/g/n

Frekvenču josla

2,4 GHz, 5 GHz

BLUETOOTH bloks

Sakaru sistēma

BLUETOOTH specifikācijas versija 3.0

Izeja

BLUETOOTH specifikācijas 1. jaudas klase

Maksimālais sakaru rādiuss

Bez šķēršļiem apm. 30 m¹⁾

Frekvenču josla

2,4 GHz

Modulācijas metode

FHSS (Freq Hopping Spread Spectrum
— frekvences lēkšana)

Saderīgie BLUETOOTH profili²⁾

A2DP 1.2 (Advanced Audio Distribution Profile — uzlabotais audio izplatīšanas profils)

AVRCP 1.5 (Audio Video Remote Control Profile — audio/video tālvadības profils)

Atbalstītie kodeki³⁾

SBC⁴⁾, AAC, LDAC

Pārraides diapazons (A2DP)

20 Hz – 20 000 Hz (iztveršanas frekvence
44,1 kHz, 48 kHz, 88,2 kHz, 96 kHz)

- 1) Faktiskais diapazons mainās atkarībā no tādiem apstākļiem kā šķēršļi starp ierīcēm, mikroviļņu krāsns radītāis magnētiskais lauks, statiskā elektrība, bezvadu tālrunis, uztveršanas jutīgums, antenas veiktspēja, operētājsistēma, lietojumprogramma u.c.
- 2) BLUETOOTH standarta profili norāda, kāds ir BLUETOOTH sakaru mērķis starp ierīcēm.
- 3) Kodeks: audio signāla saspiešanas un pārveidošanas formāts
- 4) Apakšjoslas kodeks

Priekšējā K/priekšējā L skaļruņa bloks

Skaļruņu sistēma

2 skaļruņu sistēma, akustiskais atsperejums

Skaļrunis

Zemo frekvenču skaļrunis:
65 mm konusveida, magnētiska šķidrums skaļrunis × 2
Augsto frekvenču skaļrunis:
18 mm, kupolveida × 2

Vispārīgi

Enerģijas prasības

Tikai Taivānas modeļi:
120 V maiņstrāva, 60 Hz
Citi modeļi:
220 V–240 V, 50/60 Hz maiņstrāva

Enerģijas patēriņš

Ieslēgtā stāvoklī: 55 W
Gaidstāves režīmā:
0,3 W (lai iegūtu detalizētu informāciju par iestatīšanu, sk. 34. lpp.)
5,5 W (ja iestatījumiem [Remote Start], [Quick Start Mode] un [Control for HDMI] ir norādīta vērtība [On], bet iestatījumam [Standby Through] ir norādīta vērtība [Auto], kad nav pievienota TV iekārta.)

Izmēri (p/a/d; aptuveni)

1070 mm × 86 mm × 65 mm, ieskaitot izvīrītās daļas

Masa (aptuveni)

3,1 kg

Zemfrekvenču skaļrunis (SA-WNT3)

POWER OUTPUT (atsauces)

134 W (uz kanālu pie 4 omiem, 80 Hz)

Skaļruņu sistēma

Zemfrekvenču skaļruņa sistēma
Basus atstarojoša

Skaļrunis

160 mm, konusveida

Enerģijas prasības

Tikai Taivānas modeļi:
120 V maiņstrāva, 60 Hz
Citi modeļi:

220 V–240 V, 50/60 Hz maiņstrāva

Enerģijas patēriņš

Ieslēgtā stāvoklī: 20 W
Gaidstāves režīmā: ne vairāk par 0,5 W

Izmēri (p/a/d; aptuveni)

190 mm × 382 mm × 385 mm

Masa (aptuveni)

8 kg

Bezvadu raidītāja/ uztvērēja bloks

Sakaru sistēma

Bezvadu skaņas specifikācijas versija 3.0

Frekvenču josla

Tikai Eiropas, Okeānijas, Āfrikas*, Tuvo Austrumu* un Taizemes modeļi:
5,2 GHz, 5,8 GHz
Tikai Singapūras un Taivānas modeļi:
5,8 GHz
Tikai Ķīnas un Krievijas modeļi: 5,2 GHz

* Dažās valstīs/reģionos 5,2 GHz vai 5,8 GHz josla var nebūt pieejama.

Modulācijas metode

DSSS

Sistēmas atbalstītie video formāti

Ievade/izvade (HDMI atkārtotāja bloks)

Formāts	2D	3D		
		Kadru pakošana	Sāns pie sāna (puse)	Virs/zem (augšā un apakšā)
4096 × 2160p pie 59,94/60 Hz ^{*1}	○	–	–	–
4096 × 2160p pie 50 Hz ^{*1}	○	–	–	–
4096 × 2160p pie 23,98/24 Hz ^{*2}	○	–	–	–
3840 × 2160p pie 59,94/60 Hz ^{*1}	○	–	–	–
3840 × 2160p pie 50 Hz ^{*1}	○	–	–	–
3840 × 2160p pie 29,97/30 Hz ^{*2}	○	–	–	–
3840 × 2160p pie 25 Hz ^{*2}	○	–	–	–
3840 × 2160p pie 23,98/24 Hz ^{*2}	○	–	–	–
1920 × 1080p pie 59,94/60 Hz	○	–	○	○
1920 × 1080p pie 50 Hz	○	–	○	○
1920 × 1080p pie 29,97/30 Hz	○	○	○	○
1920 × 1080p pie 25 Hz	○	○	○	○
1920 × 1080p pie 23,98/24 Hz	○	○	○	○
1920 × 1080i pie 59,94/60 Hz	○	○	○	○
1920 × 1080i pie 50 Hz	○	○	○	○
1280 × 720p pie 59,94/60 Hz	○	○	○	○
1280 × 720p pie 50 Hz	○	○	○	○
1280 × 720p pie 29,97/30 Hz	○	○	○	○
1280 × 720p pie 23,98/24 Hz	○	○	○	○
720 × 480p pie 59,94/60 Hz	○	–	–	–
720 × 576p pie 50 Hz	○	–	–	–
640 × 480p pie 59,94/60 Hz	○	–	–	–

^{*1} YCbCr 4:2:0/atbalsta tikai 8 bitu formātu

^{*2} Atbalsta tikai 8 bitu formātu

Dizains un specifikācijas var mainīties bez brīdinājuma.

Par BLUETOOTH sakariem

Atbalstītā BLUETOOTH versija un profili

Par "profilu" tiek saukta standarta funkciju kopa, kas atbilst dažādām BLUETOOTH produkta iespējām. Informāciju par BLUETOOTH versiju un profiliem, ko šī sistēma atbalsta, sk. sadaļas "Specifikācijas" punktā "BLUETOOTH bloks" (51. lpp.).

Sakaru uzturēšanai piemērotais attālums

BLUETOOTH ierīces ir jāizmanto līdz aptuveni 10 metru attālumā citu no citas (attālums bez šķēršļiem).

Sakaru uzturēšanai piemērotais attālums var samazināties pie tālāk norādītajiem apstākļiem.

- Ja starp ierīcēm ar BLUETOOTH sakariem atrodas kāda persona, metāla objekts, siena vai cits šķērslis
- Vietās, kur tiek izmantots bezvadu lokālais tīkls
- Ieslēgtas mikroviļņu krāsns tuvumā
- Ja attiecīgajā vietā tiek ģenerēti citi elektromagnētiskie viļņi

Citu ierīču ietekme

BLUETOOTH ierīces un bezvadu lokālā tīkla (IEEE 802.11b/g/n) ierīce izmanto vienu frekvenču joslu (2,4 GHz).

Ja BLUETOOTH ierīci izmantojat tādas ierīces tuvumā, kas spēj izmantot bezvadu lokālo tīklu, var rasties elektromagnētiskie traucējumi. Tas var izraisīt mazāku datu pārsūtīšanas ātrumu, troksni un nespēju izveidot savienojumu. Ja tā notiek, izmēģiniet šādus līdzekļus:

- Izmantojiet šo sistēmu vismaz 10 metru attālumā no bezvadu lokālā tīkla ierīces.
- Izslēdziet bezvadu lokālās tīkla ierīces strāvas padevi, ja izmantojat savu BLUETOOTH ierīci tuvāk par 10 metriem no tās.

- Uzstādiēt šo sistēmu un BLUETOOTH ierīci pēc iespējas tuvāk citu citai.

Ietekme uz citām ierīcēm

Šīs sistēmas radioviļņu apraide var traucēt dažu medicīnas ierīču darbību. Tā kā šie traucējumi var izraisīt nepareizu darbību, vienmēr izslēdziet šo sistēmu un BLUETOOTH ierīci šādās vietās:

- Slimnīcās, vilcienos, lidmašīnās un degvielas uzpildes stacijās, kā arī jebkurā vietā, kur var būt viegli uzliesmojošas gāzes
- Automātisko durvju un ugunsgrēka signalizatoru tuvumā

Piezīme

- Šī sistēma atbalsta BLUETOOTH specifikācijai atbilstošās drošības funkcijas, lai panāktu drošu savienojumu, izmantojot BLUETOOTH tehnoloģijas sakarus. Tomēr atkarībā no iestatījumiem un citiem apstākļiem šī drošība var nebūt pietiekama, tāpēc vienmēr uzmanieties, izmantojot BLUETOOTH tehnoloģijas sakarus.
- Sony neuzņemas nekādu atbildību par bojājumiem vai citiem zaudējumiem, ko izraisa informācijas noplūde BLUETOOTH tehnoloģijas sakaru laikā.
- Netiek garantēti BLUETOOTH sakari ar visām BLUETOOTH ierīcēm, kurām ir šai sistēmai atbilstošs profils.
- Ar šo sistēmu savienotajām BLUETOOTH ierīcēm ir jāatbilst BLUETOOTH specifikācijai, ko norādījis uzņēmums Bluetooth SIG, Inc., un atbilstībai ir jābūt sertificētai. Tomēr pat tad, ja ierīce atbilst BLUETOOTH specifikācijai, iespējami gadījumi, kad BLUETOOTH ierīces raksturlielumi vai specifikācijas neļauj izveidot savienojumu vai rada atšķirīgus vadības paņēmienus, attēlošanu vai darbību.
- Atkarībā no šai sistēmai pievienotās BLUETOOTH ierīces, sakaru vides un apkārtējiem apstākļiem iespējams troksnis vai audio nociršana.

Alfabētiskais rādītājs

Cipari

- 24p Output 24
- 4K Output 24

A

- A/V SYNC 30
- Aizmugures panelis 47
- Attenuation settings - Analog 25
- Audio DRC 25
- Audio Output 25
- Audio Return Channel 27
- Audio Settings 24
- Auto Display 27
- Auto Renderer Access Permission 28
- Auto Standby 27

B

- Bērnu bloķēšana 33
- BLUETOOTH 11
- Bluetooth Codec - AAC 26
- Bluetooth Codec - LDAC 26
- Bluetooth Mode 25
- Bluetooth Settings 25
- Bluetooth Standby 25
- BRAVIA Sync 31

C

- Clear Voice 10
- Connection Server Settings 28
- Control for HDMI 27, 31

D

- Device List 25
- Device Name 28
- Dimmer 33
- DSEE HX 10, 24

E

- Easy Network Settings 29
- Easy Setup 29
- External Control 29

H

- HDMI
 - YCbCr/RGB (HDMI) 24
- HDMI Deep Colour Output 24
- HDMI1 Audio Input Mode 27
- Home Network 18, 28

I

- Initialise Personal Information 29
- Input Skip Setting 29
- Internet Settings 28
- IR-Repeater 27, 34

M

- Multipleksā apraides skaņa 33

N

- Nakts režīms 10
- Network Connection Diagnostics 28
- Network Settings 28
- NFC 12, 20

O

- OSD Language 27
- Output Video Resolution 23

P

- Priekšējais panelis 46

Q

- Quick Start Mode 27

R

- Remote Start 29
- Renderer Access Control 29
- Reset to Factory Default Settings 29
- Resetting 29
- RF Band 35

S

- SBM 24
- Screen mirroring 20
- Screen mirroring RF Setting 28
- Screen Settings 23
- Secure Link 35
- Slideshow 30
- Software License Information 28
- Software Update 23
- SongPal 15
- Standby Through 27
- System Information 28
- System Settings 27

T

- Tālvadības pults 49
- TV Type 23

U

- USB 8

V

- Video Direct 24

W

- Wireless Playback Quality 26
- Wireless Sound Connection 27, 34

LIETOTĀJA LICENCES LĪGUMS

SVARĪGI:

PIRMS ŠIS PROGRAMMATŪRAS IZMANTOŠANAS, LŪDZU, UZMANĪGI IZLASIET ŠO LIETOTĀJA LICENCES LĪGUMU ("EULA"). IZMANTOJOT ŠO PROGRAMMATŪRU, JŪS PIEKRĪTAT ŠĪ LĪGUMA EULA NOSACĪJUMIEM. JA NEPIEKRĪTAT ŠĪ LĪGUMA EULA NOSACĪJUMIEM, NEDRĪKSTAT IZMANTOT ŠO PROGRAMMATŪRU.

Šis līgums EULA ir juridisks līgums starp jums un Sony Corporation ("SONY"). Šis līgums EULA nosaka jūsu tiesības un pienākumus saistībā ar SONY un/vai tās trešo personu licencētāju (ieskaitot SONY filiāles) un to atbilstošo filiāļu (kopumā – "TREŠO PERSONU PIEGĀDĀTĀJI") SONY programmatūru kopā ar visiem SONY nodrošinātajiem jauninājumiem/atjauninājumiem, visu drukāto, tiešsaistes vai citu elektronisko dokumentāciju par šādu programmatūru, kā arī visiem datu failiem, kas izveidoti, izmantot šādu programmatūru (kopumā – "PROGRAMMATŪRA").

Neskatoties uz iepriekšminēto, uz jebkuru PROGRAMMATŪRĀ iekļauto programmatūru, kurai ir atsevišķs lietotāja licences līgums (ieskaitot, bet neaprobežojoties ar licenci GNU General Public un Lesser/Library General Public License), attiecas šis atbilstošais atsevišķais lietotāja licences līgums šī līguma EULA vietā līdz pakāpei, kas ir nepieciešama šim atsevišķajam lietotāja licences līgumam ("IZSLĒGTĀ PROGRAMMATŪRA").

PROGRAMMATŪRAS LICENCE

PROGRAMMATŪRA tiek licencēta, nevis pārdota. PROGRAMMATŪRU aizsargā autortiesību likumi, kā arī citi intelektuālā īpašuma līgumi un starptautiskās vienošanās.

AUTORTIESĪBAS

Visas tiesības un īpašumtiesības uz PROGRAMMATŪRU (ieskaitot, bet neaprobežojoties ar visiem PROGRAMMATŪRĀ iekļautajiem attēliem, fotogrāfijām, animācijām, video, audio, mūziku, tekstu un sīklietotnēm) pieder SONY vai vienam vai vairākiem TREŠO PERSONU PIEGĀDĀTĀJIEM.

LICENCES PIEŠĶIRŠANA

SONY piešķir jums ierobežotu licenci izmantot PROGRAMMATŪRU tikai saistībā ar jūsu saderīgo ierīci ("IERĪCE") un tikai jūsu personiskajai, nekomerciālajai lietošanai. SONY un TREŠO PERSONU PIEGĀDĀTĀJI nepārprotami patur visas tās tiesības, īpašumtiesības un labumus (ieskaitot, bet neaprobežojoties ar visām intelektuālā īpašuma tiesībām) attiecībā uz PROGRAMMATŪRU, kuras šis līgums EULA jums īpaši nepiešķir.

PRASĪBAS UN IEROBEŽOJUMI

Jūs nedrīkstat kopēt, publicēt, adaptēt, tālākizplatīt, mēģināt atvasināt avota kodu, modificēt, dekonstruēt, dekompilēt un disasemblēt nevienu šīs PROGRAMMATŪRAS daļu (ne kopumā, ne daļēji), kā arī veidot jebkādu atvasinātu PROGRAMMATŪRAS darbu, ja vien PROGRAMMATŪRA tieši nesekmē šos atvasinātos darbus. Jūs nedrīkstat modificēt nekādu PROGRAMMATŪRAS digitālo tiesību pārvaldības funkcionalitāti, kā arī iejaukties tās darbībā. Jūs nedrīkstat apiet, modificēt vai anulēt nevienu PROGRAMMATŪRAS funkciju vai aizsardzību, kā arī nevienu mehānismu, kas tiek operatīvi saistīts ar PROGRAMMATŪRU. Jūs nedrīkstat nodalīt nevienu atsevišķo PROGRAMMATŪRAS komponentu, lai izmantotu vairākas IERĪCES, ja vien SONY to tieši neatļauj. Jūs nedrīkstat noņemt, mainīt, aizsegt vai izkropļot nevienu PROGRAMMATŪRAS preču zīmi vai paziņojumu. Šo PROGRAMMATŪRU nedrīkstat kopīgot, izplatīt, izīrēt, iznomāt, apakšlicencēt, piešķirt, nodot vai pārdot. Programmatūras, tīkla pakalpojumu vai citi produktu, kas nav PROGRAMMATŪRA, no kuras ir atkarīga PROGRAMMATŪRAS veikspēja, darbība var tikt pārtraukta vai izbeigta pēc piegādātāju (programmatūras piegādātāju, pakalpojumu nodrošinātāju vai SONY) ieskatiem. SONY un šādi piegādātāji negarantē, ka PROGRAMMATŪRA, tīkla pakalpojumi, saturs vai citi produkti paliks pieejami vai darbosies bez pārtraukuma vai modificēšanas.

PROGRAMMATŪRAS LIETOŠANA, IZMANTOJOT AR AUTORTIESĪBĀM AIZSARGĀTUS MATERIĀLUS

Iespējams, ka šo PROGRAMMATŪRU var izmantot, lai skatītu, glabātu, apstrādātu un/vai izmantotu saturu, kuru izveidojāt jūs un/vai trešās personas. Šādu saturu, iespējams, aizsargā autortiesību, intelektuālā īpašuma līgumi un/vai vienošanās. Jūs piekrītat šo PROGRAMMATŪRU izmantot tikai saskaņā ar šādiem līgumiem un vienošanās, kas attiecas uz šādu saturu. Jūs atzīstat un piekrītat, ka SONY var veikt atbilstošus pasākumus, lai aizsargātu PROGRAMMATŪRAS saglabātā, apstrādātā vai izmantotā satura autortiesības. Šādi līdzekļi ietver, bet neaprobežojas ar dublēšanas un atjaunošanas, izmantojot noteiktus PROGRAMMATŪRAS līdzekļus, biežuma uzskaiti, atteikšanos akceptēt jūsu pieprasījumu aktivizēt datu atjaunošanu un šī līguma EULA izbeigšanu gadījumā, ja pretlikumīgi izmantojat PROGRAMMATŪRU.

SATURA PAKALPOJUMS

LŪDZU, IEVĒROJIET ARĪ TO, KA PROGRAMMATŪRA VAR BŪT PAREDZĒTA IZMANTOŠANAI AR SATURU, KO PIEDĀVĀ VIENS VAI VAIRĀKI SATURA PAKALPOJUMI ("SATURA PAKALPOJUMS"). UZ ŠĀDA PAKALPOJUMA UN SATURA IZMANTOŠANU ATTIECAS ATBILSTOŠĀ SATURA PAKALPOJUMA NOSACĪJUMI PAR PAKALPOJUMA SNIEGŠANU. JA NEPIEKRĪTĀT AKCEPTĒT ŠOS NOSACĪJUMUS, PROGRAMMATŪRAS IZMANTOŠANAS IESPĒJAS BŪS IEROBEŽOTAS. Jūs atzīstat un piekrītat, ka noteiktu saturu un pakalpojumus, kas ir pieejams, izmantojot PROGRAMMATŪRU, var nodrošināt trešās personas, kuras SONY nekontrolē. SATURA PAKALPOJUMA IZMANTOŠANAI IR NEPIECIEŠAMS INTERNETA SAVIENOJUMS. SATURA PAKALPOJUMA SNIEGŠANA JEBKURĀ BRĪDĪ VAR TIKT IZBEIGTA.

INTERNETA SAVIENOJAMĪBU UN TREŠO PERSONU PAKALPOJUMI

Jūs atzīstat un piekrītat, ka piekļuve noteiktām PROGRAMMATŪRAS iezīmēm var prasīt interneta savienojumu, par kuru pilnībā atbildat pats. Turklāt esat pilnībā atbildīgs par maksājumiem visām trešajām personām saistībā ar sava interneta savienojuma izmaksām, ieskaitot, bet neaprobežojoties ar interneta pakalpojumu sniedzēja un translēšanas izmaksām. PROGRAMMATŪRAS darbība var būt ierobežota vai aizliegta atkarībā no jūsu interneta savienojuma un pakalpojuma iespējām, joslas platuma un tehniskajiem ierobežojumiem. Šādas interneta savienojamības nodrošināšana, kvalitāte un drošība ir šādu pakalpojumu nodrošināšas trešās personas pilnīga atbildība.

EKSPORTA UN CITI NOTEIKUMI

Jūs piekrītat ievērot visus piemērojamos tā apgabala vai valsts eksporta un reeksporta ierobežojumus un noteikumus, kurā dzīvojat, kā arī nepārsūtīt PROGRAMMATŪRU un nepilnvarot tās pārsūtīšanu uz kādu aizliegto valsti vai kā citādi nepārkāpt jebkādas šādus ierobežojumus un noteikumus.

AUGSTA RISKA DARBĪBAS

PROGRAMMATŪRA nav pasargāta pret kļūmēm un nav projektēta, izstrādāta un paredzēta izmantošanai vai tālākpārdošanai, lai tiešsaistē kontrolētu iekārtas bīstamā apkārtējā vidē, kur nepieciešama atteikumdroša veikspēja, piemēram, kodolaparātūras, lidmašīnu navigācijas vai sakaru sistēmu, gaisa satiksmes kontroles, tiešu dzīvības uzturēšanas mehānismu vai ieroču sistēmu darbināšanai, kur PROGRAMMATŪRAS kļūme varētu izraisīt nāvi, personas savainojumu vai nopietnu fizisku vai apkārtējās vides bojājumu ("AUGSTA RISKA DARBĪBAS"). SONY, visi TREŠO PERSONU PIEGĀDĀTĀJI un visas atbilstošās filiāles īpaši noliedz jebkādas tiešas un piedomājamas garantijas, pienākumus un nosacījumus par piemērotību AUGSTA RISKA DARBĪBĀM.

PROGRAMMATŪRAS GARANTIJAS IZSLĒGŠANA

Jūs atzīstat un piekrītat, ka PROGRAMMATŪRAS lietošana ir tikai jūsu paša risks un ka esat atbildīgs par PROGRAMMATŪRAS izmantošanu. PROGRAMMATŪRA tiek nodrošināta "KĀ IR", bez jebkāda veida garantijām, pienākumiem vai nosacījumiem.

SONY UN VISI TREŠO PERSONU PIEGĀDĀTĀJI (tikai šīs sadaļas nolūkā SONY Un visi trešo personu piegādātāji visi kopā tiek saukti par SONY) NEPĀRPROTAMI NOLIEDZ JEBKĀDAS GARANTIJAS, GAN TIEŠAS, GAN PIEDOMĀJAMAS, IESKAITOT, BET NEAPROBEŽOJOTIES AR NETIEŠĀM GARANTIJĀM PAR PIEMĒROTĪBU PĀRDOŠANAI, NEPĀRKĀPŠANU UN PIEMĒROTĪBU NOTEIKTAM NOLŪKAM. SONY NEGARANTĒ UN NENOSAKA NEKĀDUS NOSACĪJUMUS VAI ATTĒLOJUMUS, (A) KA JEBKURĀ PROGRAMMATŪRĀ IEKĻAUTĀS FUNKCIJAS ATBILDĪS JŪSU VAJADZĪBĀM VAI KA TĀS TIKS JAUNINĀTAS, (B) KA JEBKURAS ŠĪS PROGRAMMATŪRAS DARBĪBA BŪS PAREIZA VAI BEZ KĻŪDĀM VAI KA JEBKURI DEFEKTI TIKS IZLABOTI, (C) KA PROGRAMMATŪRA NESABOJĀS NEKĀDA CITU PROGRAMMATŪRU, APARATŪRU VAI DATUS, (D) KA JEBKURA PROGRAMMATŪRA, TĪKLA PAKALPOJUMI (IESKAITOT INTERNETU) VAI PRODUKTI (KAS NAV PROGRAMMATŪRU), NO KĀ IR ATKARĪGA ŠĪS PROGRAMMATŪRAS VEIKTSPĒJA, JOPROJĀM BŪS PIEEJAMI, NEPĀRTRAUKTI VAI NEMODIFICĒTI, (E) KĀ ARĪ ATTIECĪBĀ UZ PROGRAMMATŪRAS IZMANTOŠANU VAI IZMANTOŠANAS REZULTĀTIEM ATTIECĪBĀ UZ TĀS PAREIŽĪBU, PRECIZITĀTI, UZTICAMĪBU VAI KĀ CITĀDI.

NEKĀDA MUTISKA VAI RAKSTISKA INFORMĀCIJA VAI IETEIKUMS, KO SNIEDZ SONY VAI KĀDS SONY PILNVAROTS PĀRSTĀVIS, NESNIEDZ NEKĀDAS GARANTIJAS, PIENĀKUMUS VAI NOSACĪJUMUS, KĀ ARĪ NEKĀDĀ VEIDĀ NEPAPLAŠINA ŠĪS GARANTIJAS. JA PROGRAMMATŪRA IR DEFEKTĪVA, JŪS UZŅEMATĪS VISAS IZMAKSAS PAR NEPIECIEŠAMO APKOPI, REMONTU VAI LABOŠANU. DAŽĀS JURISDIKCIJĀS IR AIZLIEGTA NEJAUŠU VAI IZRIETOŠU GARANTIJU IZSLĒGŠANA; TĀPĒC ŠĀDA IZSLĒGŠANA UZ JUMS VAR NEATTIEKTIES.

ATBILDĪBAS IEROBEŽOJUMS

SONY UN VISI TREŠO PERSONU PIEGĀDĀTĀJI (tikai šīs sadaļas nolūkā SONY Un visi trešo personu piegādātāji visi kopā tiek saukti par SONY) NAV ATBILDĪGI PAR JEBKĀDIEM NEJAUŠIEM VAI IZRIETOŠIEM ZAUDĒJUMIEM, KURI RODAS JEBKĀDAS TIEŠU VAI PIEDOMĀJAMU GARANTIJU NEPILDĪŠANAS, LĪGUMU NEPILDĪŠANAS, NOLAIDĪBAS, NOTEIKTAS ATBILDĪBAS VAI JEBKURU CITU JURIDISKO PIENĒMUMU REZULTĀTĀ SAISTĪBĀ AR PROGRAMMATŪRU, IESKAITOT, BET NEAPROBEŽOJOTIES AR JEBKĀDIEM ZAUDĒJUMIEM NEGŪTAS PEĻŅAS, IENĒMUMU ZUDUMA, DATU ZUDUMA, PROGRAMMATŪRAS VAI JEBKURAS SAISTĪTAS APARATŪRAS IZMANTOJAMĪBAS ZUDUMA, DĪKSTĀVES UN LIETOTĀJU LAIKA DĒĻ PAT TAD, JA KĀDS TIKA INFORMĒJIS PAR ŠĀDU ZAUDĒJUMU RAŠANĀS IESPĒJAMĪBU. JEBKURĀ GADĪJUMĀ VIŠA TO KOPĒJĀ ATBILDĪBA ATBILSTOŠI JEBKURAM ŠĪ LĪGUMA EULA NOTEIKUMAM NEDRĪKST PĀRSNIEGT SUMMU, KAS FAKTISKI IR SAMAKSĀTA PAR PRODUKTU. DAŽĀS JURISDIKCIJĀS IR AIZLIEGTA NEJAUŠU VAI IZRIETOŠU BOJĀJUMU IZSLĒGŠANA VAI IEROBEŽOŠANA, TĀPĒC IEPRIEKŠ MINĒTĀ IZSLĒGŠANA VAI IEROBEŽOJUMI UZ JUMS VAR NEATTIEKTIES.

AUTOMĀTISKĀS JAUNINĀŠANAS IEZĪME

Dažkārt SONY vai TREŠO PERSONU PIEGĀDĀTĀJI var automātiski jaunināt vai kā citādi modificēt PROGRAMMATŪRU, ieskaitot, bet neaprobežojoties ar drošības funkciju uzlabošanas nolūkiem, kļūdu labošanu un funkciju uzlabošanu, tajos brīžos, kad mijiedarbojaties ar SONY vai trešo personu serveriem, vai kā citādi. Šādi jauninājumi un modifikācijas var izdzēst PROGRAMMATŪRAS funkcijas vai citus aspektus, ieskaitot, bet neaprobežojoties ar funkcijām, uz kurām paļaujaties, kā arī mainīt to darbību. Jūs atzīstat un piekrītat, ka šādas darbības var notikt pēc SONY ieskatiem un ka SONY var noteikt nosacījumus turpmākai PROGRAMMATŪRAS izmantošanai, tiklīdz instalējat šādus jauninājumus vai modifikācijas vai akceptējat tos. Visi jauninājumi/modifikācijas šī līguma EULA nolūkos ir jāuzskata par neatņemamu PROGRAMMATŪRAS daļu. Akceptējot šo līgumu EULA, jūs piekrītat šādai jaunināšanai/modificēšanai.

VISS LĪGUMS, ATTEIKŠANĀS, NOPIETNĪBA

Šis līgums EULA un SONY konfidencialitātes politika (abi tiek lauku pa laikam papildināti un modificēti) abi kopā veido visu līgumu starp jums un SONY attiecībā uz PROGRAMMATŪRU. Ja SONY nespēj izpildīt vai realizēt jebkādas tiesības šī līguma EULA nosacījumus, tas nerada atteikšanos no šādām tiesībām vai noteikumiem. Ja kāda EULA daļa kļūst nederīga, nav likumīga vai ieviešama, šis nosacījums ir jāievieš līdz maksimālajai atļautajai pakāpei, lai uzturētu šīs līguma EULA mērķi, un pārējās daļas saglabā pilnīgu spēku un darbību.

NOTEICOŠĀ LIKUMDOŠANA UN JURISDIKCIJA

Uz šo līgumu EULA neattiecas Apvienoto Nāciju Organizācijas Konvencija par starptautiskajiem preču pirkuma-pārdevuma līgumiem. Šī līguma EULA darbību nosaka Japānas likumdošana, neņemot vērā nekādus likumu klauzulu konfliktus. Jebkuri no šī līguma EULA izrietošī strīdi ir jārisina tikai Tokijas iecirkņa tiesā Japānā un saskaņā ar tās kompetenci, un puses ar šo piekrīt šādai tiesas norises vietai un kompetencei.

INTEREŠU AIZSTĀVĪBA

Neskatoties uz visu šajā līgumā EULA pretēji iekļauto jūs atzīstat un piekrītat, ka jebkuri jūsu šī līguma EULA pārkāpumi vai neievērošana izraisīs nelabojamus kaitējumu korporācijai SONY, kuru segšanai monetāra atlīdzināšana nebūs pietiekama, un jūs piekrītat, ka SONY iegūs jebkādu tiesisku vai interešu aizstāvību, ko SONY uzskatīs par nepieciešamu vai atbilstošu šādos gadījumos. SONY var arī veikt jebkādas juridiskas un tehniskas darbības, lai nepieļautu līguma EULA pārkāpšanu un/vai piespiestu tā ievērošanu, ieskaitot, bet neaprobežojoties ar nekavējošu PROGRAMMATŪRAS izmantošanu no jūsu puses, ja SONY pēc saviem ieskatiem uzskata, ka pārkāpjat vai vēlaties pārkāpt šo līgumu EULA. Šīs darbības ir papildinājums visām pārējām darbībām, ko SONY var veikt likuma ietvaros, savās interesēs vai saskaņā ar līgumu.

DARBĪBAS IZBEIGŠANA

Neaizskarot nekādas citas savas tiesības, SONY drīkst izbeigt šī līguma EULA darbību, ja jūs neievērojat jebkādas tā nosacījumus. Šādas darbības izbeigšanas gadījumā jums ir jāpārtrauc jebkāda PROGRAMMATŪRAS lietošana un jāiznīcina visas tās kopijas.

PAPILDINĀJUMS

SONY PATUR TIESĪBAS PĒC SAVIEM IESKATIEM PAPILDINĀT JEBKURU NO ŠĪ LĪGUMA EULA NOSACĪJUMIEM, PUBLICĒJOT PAZIŅOJUMU SONY NORĀDĪTĀ TĪMEKĻA VIETNĒ, NOSŪTĪT E-PASTA PAZIŅOJUMU UZ JŪSU NORĀDĪTO E-PASTA ADRESI, SNIEDZOT PAZIŅOJUMU JAUNINĀJUMU/ATJAUNINĀJUMU IEGŪŠANAS PROCESĀ VAI JEBKURĀ CITĀ JURIDISKI ATZĪSTAMĀ PAZIŅOŠANAS VEIDĀ. Ja nepiekrītat šim papildinājumam, jums ir nekavējoties jāsazinās ar SONY, lai saņemtu norādījumus. Ja PROGRAMMATŪRU turpināsiet izmantot pēc šāda paziņojuma spēkā stāšanās datuma, tas tiks uzskatīts par jūsu piekrišanu atbilstošajam papildinājumam.

TREŠO PERSONU LABUMA GUVĒJI

Katrs TREŠO PERSONU PIEGĀDĀTĀJS ir skaidri izteikts domātais trešo personu labuma guvējs un tam ir tiesības realizēt katru šī līguma EULA nosacījumu attiecībā uz atbilstošās personas PROGRAMMATŪRU.

Ja saistībā ar šo līgumu EULA jums rodas kādi jautājumi, varat sazināties ar SONY, rakstot korporācijai SONY uz apgabalam vai valstij atbilstošo kontaktadresi.

Autortiesības © 2014 Sony Corporation.

Iespējams, ka turpmāk šīs sistēmas programmatūra tiks atjaunināta. Lai saņemtu detalizētu informāciju par jebkādiem pieejamajiem atjauninājumiem, apmeklējiet tālāk norādīto URL.

Klientiem Eiropā un Krievijā:
www.sony.eu/support

Klientiem citās valstīs/reģionos:
<http://www.sony-asia.com/section/support>



<http://www.sony.net/>



* 4 5 5 9 5 1 6 1 3 * (1)