

## Blu-ray Disc™ - / DVD-spiller

### Bruksanvisning

Vi takker for at du valgte dette produktet. Les denne bruksanvisningen nøye før du bruker spilleren.

Komme i gang

Avspilling

Internett

Innstillinger og justeringer

Ytterligere informasjon



## ADVARSEL

For å redusere fare for brann og elektrisk støt må du passe på at apparatet ikke utsettes for søl eller sprut av væsker, og at ikke gjenstander som inneholder væske, for eksempel vaser, plasseres oppå apparatet.

Ikke åpne kabinettet, det kan medføre fare for elektrisk støt. Overlat alle reparasjoner til kvalifisert personell.

Strømledningen må bare byttes av kvalifisert personell.

Pass på at batterier, eller apparater som inneholder batterier, ikke utsettes for sterk varme, for eksempel fra direkte sollys eller åpen ild.

## FORSIKTIG

Bruk av optiske instrumenter sammen med dette produktet medfører økt fare for øyeskader. Laserstrålen som brukes i denne Blu-ray- / DVD-spilleren, kan forårsake øyeskader. Kabinettet må derfor ikke demonteres. Overlat alle reparasjoner til kvalifisert personell.





Denne merkingen er plassert på laserbeskyttelsesdekslet inne i boksen.



Dette apparatet er klassifisert i LASERKLASSE 1. Merkingen med LASERKLASSE 1 er plassert på baksiden av kabinettet.

## Merknad til kunder i Storbritannia og Irland

For å sikre trygghet og enkel bruk er apparatet utstyrt med et 3-pinner støpsele som er i samsvar med britisk BS1363-standard.

Hvis sikringen i det medfølgende støpselet må skiftes, skal den erstattes med en sikring som har samme kapasitet og er godkjent av ASTA eller BSI til BS1362-standard (dvs. som er merket med  eller ). Hvis det medfølgende støpselet har et avtakbart sikringsdeksel, må dette settes på igjen når du har skiftet sikringen. Støpselet må aldri brukes uten sikringsdekslet. Kontakt nærmeste Sony-forhandler hvis du mister sikringsdekslet.



**Avhending av brukt elektrisk og elektronisk utstyr (gjelder i EU og andre europeiske land med**

**kildesorteringssystemer)**

Dette symbolet på produktet eller innpakningen viser at produktet ikke skal håndteres som husholdningsavfall. I stedet skal det leveres på et egnet innsamlingssted for resirkulering av elektrisk og elektronisk utstyr. Når du sørger for at du kvitter deg med produktet på riktig måte, bidrar du til å forhindre potensielle negative konsekvenser for miljøet og menneskehelsen, som kan forårsakes av feilaktig avfallshåndtering av dette produktet. Resirkulering av materialer bidrar til å spare på naturressursene. Hvis du vil ha mer informasjon om resirkulering av dette produktet, kan du kontakte lokale myndigheter, renovasjonsselskapet der du bor eller forhandleren du kjøpte produktet av.



### **Avhending av brukte batterier (gjelder i EU og andre europeiske land med kildesorteringssystemer)**

Dette symbolet på batteriet eller innpakningen viser at batteriet

skal leveres med dette produktet ikke skal håndteres som husholdningsavfall. På noen batterier kan dette symbolet brukes sammen med et kjemisk symbol. De kjemiske symbolene for kvikksølv (Hg) eller bly (Pb) legges til hvis batteriet inneholder mer enn 0,0005 % kvikksølv eller 0,004 % bly. Når du sørger for at du kvitter deg med batteriene på riktig måte, bidrar du til å forhindre potensielle negative konsekvenser for miljøet og menneskehelsen, som kan forårsakes av feilaktig avfallshåndtering av batteriet. Resirkulering av materialer bidrar til å spare på naturressursene.

I tilfeller der produkter av sikkerhets-, ytelses- eller dataintegritetsårsaker krever en permanent tilkobling til et innebygd batteri, må batteriet kun byttes av kvalifisert teknisk personell. Lever batteriet på et egnet innsamlingssted for resirkulering av elektrisk og elektronisk utstyr for å sørge for at batteriet håndteres riktig.

For alle andre batterier kan du se delen om hvordan du trygt tar ut batteriet fra produktet. Lever batteriet på egnet innsamlingssted for resirkulering av brukte batterier.

Kommunen, det lokale renovasjonsselskapet eller forretningen hvor du kjøpte produktet, kan gi mer informasjon om avhending av dette produktet og batteriene.

Dette produktet er produsert av eller på vegne av Sony Corporation, 1-7-1 Konan Minato-ku Tokyo, 108-0075 Japan. Forespørsler som gjelder produktets samsvar med EU-lovgivning, skal rettes til den autoriserte representanten, Sony Deutschland GmbH, Hedelfinger Strasse 61, 70327 Stuttgart, Tyskland. For spørsmål som gjelder service og garanti, henvises det til adressene som er angitt i de separate service- og garantidokumentene.

### **Forsiktighetsregler**

- Denne enheten krever 220–240 V vekselstrøm, 50 / 60 Hz. Kontroller at strømforsyningen der du skal bruke enheten, er i samsvar med dette.
- Plasser denne enheten slik at støpselet raskt kan trekkes ut av stikkkontakten hvis det skulle oppstå problemer.

### **Merknad for kunder i Europa (gjelder bare BDP-S5500)**



Sony Corporation erklærer herved at dette utstyret samsvarer med de spesifikke kravene og andre relevante bestemmelser i direktiv 1999/5/EC. Hvis du vil ha mer informasjon, kan du gå til denne URL-en: <http://www.compliance.sony.de/>

# Forsiktighetsregler

Testing av dette utstyret har vist at det oppfyller kravene i EMC-direktivet når det brukes en tilkoblingskabel på under 3 meter.

## Plassering

- Plasser spilleren på et sted hvor det er tilstrekkelig ventilasjon, slik at den ikke overopphetes.
- Tildekking av ventilasjonsåpningen på apparatet med aviser, duker, gardiner eller lignende kan medføre brannfare.
- Ikke la apparatet komme i nærheten av åpen ild, for eksempel stearinlys.
- Pass på at det er tilstrekkelig plass rundt spilleren. Den må ikke stå inne i en bokhylle eller lignende.
- Spilleren må ikke brukes utendørs, i kjøretøy eller i båter eller andre fartøy.
- Hvis spilleren flyttes direkte fra et kaldt til et varmt sted, eller plasseres i et svært fuktig rom, kan det oppstå kondens på linsene inne i spilleren. Dette kan medføre tekniske problemer. Hvis dette skjer, bør du ta ut platen og la spilleren være påslått i omtrent en halvtime til kondensen har fordampet.
- Pass på at spilleren ikke står på skrå. Den er bare ment for bruk i horisontal posisjon.
- Ikke plasser metallgjenstander foran frontpanelet. De kan begrense mottaket av radiobølger.
- Ikke plasser spilleren i nærheten av medisinsk elektronisk utstyr. Dette kan medføre feil på det medisinske utstyret.
- Hvis du bruker pacemaker eller annet medisinsk utstyr, må du ta kontakt med legen din eller produsenten av utstyret før du bruker den trådløse LAN-funksjonen.
- Spilleren må monteres og betjenes med en avstand på minst 20 cm mellom spilleren og personer i nærheten (gjelder ikke ekstremitetene: hendene, hånleddene, føttene og ankene).
- Ikke plasser tunge eller ustødige gjenstander oppå spilleren.

- Ikke plasser andre gjenstander enn plater i plateskuffen. Dette kan medføre skader på spilleren eller gjenstanden.
- Ta ut platen fra plateskuffen før du flytter på spilleren. Hvis du ikke gjør det, kan platen bli skadet.
- Trekk ut støpselet fra stikkkontakten og koble fra alle andre kabler før du flytter spilleren.

## Strømkilder

- Selv om spilleren er slått av, er den ikke koblet fra strømkilden så lenge støpselet står i stikkkontakten.
- Hvis du vet at du ikke kommer til å bruke spilleren på en lang stund, bør du trekke ut støpselet fra stikkkontakten. Når du vil koble fra strømledningen, må du passe på at du trekker i selve støpselet, og ikke i ledningen.
- Merk deg følgende punkter for å unngå at strømledningen blir skadet. Ikke bruk strømledningen hvis den er skadet. Dette kan medføre fare for elektrisk støt eller brann.
  - Pass på at strømledningen ikke kommer i klem mellom spilleren og veggen e.l.
  - Ikke plasser tunge gjenstander på strømledningen, og ikke trekk i ledningen for å ta ut støpselet av kontakten.

## Om nettadapteren

- Bruk den tilhørende nettadapteren for denne spilleren, ettersom andre adaptere kan føre til feil.
- Ikke demonter eller utfør omvendt utvikling (reverse engineering).
- Ikke plasser nettadapteren på et lukket område, for eksempel i en bokhylle eller et stereoskap.
- Ikke koble nettadapteren til en reiseadapter, ettersom dette kan generere varme og føre til feil.
- Ikke slipp adapteren i bakken eller utsett den for støt.

## Justere volumet

Ikke skru opp volumet når du lytter til en del som har lavt lydnivå, eller det ikke er noe lydsignal. Dette kan medføre at høyttalerne skades når du kommer til en del av platen som har høyt lydnivå.

## Rengjøre

Du kan tørke støv av kabinettet, frontpanelet og kontrollene med en myk klut. Det må ikke brukes skuresvamp eller skurepulver, og heller ikke løsemidler som alkohol eller rensbensin.

## Rengjøre plater, plate- / linserensere

Ikke bruk rensplater eller plate- / linserensere (og heller ikke metoder basert på væsker eller spray). Disse kan medføre tekniske problemer.

## Bytte deler

Hvis det blir utført reparasjoner på denne spilleren, kan brukte deler blir samlet inn til gjenbruk eller resirkulering.

## Koble til HDMI OUT-kontakten

Merk følgende, siden feil bruk kan skade HDMI OUT-kontakten og inngangen.

- Kontroller at HDMI OUT-kontakten på baksiden av spilleren og HDMI-inngangen har samme fasong. Pass på at ikke kontakten er opp-ned eller er vendt sideveis.

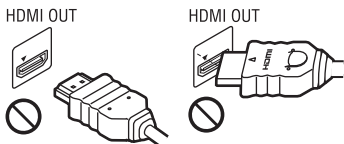

- Ta alltid ut HDMI-kabelen når du flytter spilleren.



- Hold HDMI-kontakten rett når du kobler til eller fra HDMI-kabelen. Ikke bruk makt eller vri på HDMI-kontakten for å få den inn i HDMI OUT.

## Se 3D-videoer

### (gjelder bare BDP-S5500 / S4500)

Enkelte kan oppleve ubehag (for eksempel føle tretthet, kvalme eller at de blir slitne i øynene) når de ser 3D-video. Sony anbefaler at alle seere tar regelmessige pauser når de ser 3D-video. Lengden og hyppigheten på de nødvendige pausene kan variere fra person til person. Du må finne ut hva som fungerer best for deg. Hvis du opplever ubehag, bør du slutte å se på 3D-videobildene til ubehaget har gått over. Ta kontakt med lege hvis du mener det er nødvendig. Du bør også gjøre deg kjent med (i) bruksanvisningen og / eller sikkerhetsmerknader for annet utstyr som brukes sammen med dette produktet, og BD-innhold som avspilles med dette produktet, samt (ii) oppdatert informasjon på vår hjemmeside

(<http://www.sony-europe.com/myproduct/>).

Synet til små barn er fortsatt under utvikling (dette gjelder spesielt barn under seks år).

Ta kontakt med legen din (for eksempel en barnelege eller en øyenlege) før du lar små barn se 3D-videobilder.

Voksne må passe på at små barn følger anbefalingene som er angitt ovenfor.

## VIKTIG MERKNAD

Forsiktig: Denne spilleren kan vise et stillvideobilde eller skjermbilde på TV-skjermen i ubegrenset tid. Hvis du lar spilleren vise et stillvideobilde eller skjermbilde på TVen i et langt tidsrom, kan det forårsake uoprettelig skade på TV-skjermen. Plasma- og projektor-skjerm-TVer er spesielt utsatt for dette.

Hvis du har spørsmål angående spilleren eller du opplever problemer med den, kan du ta kontakt med din nærmeste Sony-forhandler.

## Kopibeskyttelse

Vær oppmerksom på de avanserte innholdsbeskyttelsessystemene som brukes på både Blu-ray Disc™- og DVD-medier. Disse systemene, som kalles AACS (Advanced Access Content System) og CSS (Content Scramble System), kan inneholde enkelte restriksjoner på avspilling, analoge utdata og andre lignende funksjoner. Betjening av dette produktet og restriksjonene for bruken av det, kan variere avhengig av kjøpsdatoen, ettersom ledelsen i AACS kan innføre nye restriksjonsregler eller endre dem etter kjøpet av spilleren.

## Merknad angående Cinavia

Dette produktet har Cinavia-teknologi for å begrense bruken av uautoriserte kopier av enkelte kommersielt produserte filmer og videoer samt lydsporene på dem. Når ulovlig bruk av en uautorisert kopi oppdages, vises en melding og avspillingen stoppes.

Du finner mer informasjon om Cinavia-teknologien på Cinavia Online Consumer Information Center (se <http://www.cinavia.com>). Hvis du ønsker å få mer informasjon om Cinavia tilsendt i posten, kan du sende et postkort med postadressen din til: Cinavia Consumer Information Center, P.O. Box 86851, San Diego, CA, 92138, USA.

## Om denne håndboken

Bildet på forsiden er av BDP-S5500.

## Opphavsrett og varemerker

- Java er et varemerke som tilhører Oracle og / eller deres samarbeidspartnere.
- Produsert på lisens fra Dolby Laboratories. Dolby- og dobbel-D-symbolet er varemerker for Dolby Laboratories.
- Nettstedet <http://patents.dts.com> gir mer informasjon om DTS-patenter. Produsert på lisens fra DTS Licensing Limited. DTS, symbolet samt DTS og symbolet i kombinasjon er registrerte varemerker, og DTS 2.0+Digital Out er et varemerke for DTS, Inc. © DTS, Inc. Med enerett.



- Begrepene HDMI®, HDMI High-Definition Multimedia Interface og HDMI-logoen er varemerker eller registrerte varemerker for HDMI Licensing LLC i USA og andre land.
- Blu-ray Disc™, Blu-ray™, BD-LIVE™, BONUSVIEW™, og logoene er varemerker for Blu-ray Disc Association.
- Blu-ray 3D™- og Blu-ray 3D™-logoen er varemerker tilhørende Blu-ray Disc Association.\*<sup>1</sup>



- "DVD Logo" er et varemerke for DVD Format / Logo Licensing Corporation.
- "DVD+RW," "DVD-RW," "DVD+R," "DVD-R," "DVD VIDEO," og "CD"-logoene er varemerker.
- "BRAVIA" er et varemerke som tilhører Sony Corporation.
- MPEG Layer-3-lydkodingsteknologi og -patenter er benyttet med lisens fra Fraunhofer IIS og Thomson.
- Dette produktet inneholder proprietær teknologi på lisens fra Verance Corporation og er beskyttet av U.S. Patent 7,369,677 og andre amerikanske og globale patenter som er utstedt eller under behandling, i tillegg til opphavsrettslig beskyttelse og beskyttelse av forretningshemmeligheter som gjelder enkelte aspekter ved slik teknologi. Cinavia er et varemerke som tilhører Verance Corporation. Copyright 2004–2010, Verance Corporation. © Med enerett for Verance. Omvendt utvikling eller demontering er forbudt.
- Windows Media er enten et registrert varemerke eller et varemerke tilhørende Microsoft Corporation i USA og / eller andre land.

Dette produktet inneholder teknologi som er underlagt visse opphavsrettigheter tilhørende Microsoft. Det er forbudt å bruke eller distribuere denne teknologien utenfor dette produktet uten nødvendige lisenser fra Microsoft.

Innholdseiere bruker innholdstilgangsteknologien Microsoft PlayReady™ for å beskytte opphavsretten sin, inkludert opphavsrettsbeskyttet innhold. Denne enheten bruker PlayReady-teknologi for å få tilgang til PlayReady-beskyttet innhold og / eller WMDRM-beskyttet innhold. Hvis enheten ikke håndhever restriksjoner på innholdsbruk på en tilfredsstillende måte, kan innholdseiere kreve at Microsoft trekker tilbake enhetens mulighet til å bruke PlayReady-beskyttet innhold. Tilbakekalling skal ikke påvirke ubeskyttet innhold eller innhold som er beskyttet av andre teknologier for innholdsbeskyttelse. Innholdseiere kan kreve at du oppgraderer PlayReady for at du skal få tilgang til innholdet deres. Hvis du avslår en oppgradering, vil du ikke få tilgang til innhold som er avhengig av oppgraderingen.

- Gracenote, Gracenote-logoen og -logotypen, "Powered by Gracenote", Gracenote MusicID, Gracenote VideoID og Gracenote Video Explore er enten registrerte varemerker eller varemerker som tilhører Gracenote, Inc. i USA og / eller andre land.\*1



- Wi-Fi®, Wi-Fi Protected Access® og Wi-Fi Alliance® er registrerte varemerker for Wi-Fi Alliance.\*2
- Wi-Fi CERTIFIED™, WPA™, WPA2™, Wi-Fi Protected Setup™, Miracast™ og Wi-Fi CERTIFIED Miracast™ er varemerker for Wi-Fi Alliance.\*2
- Wi-Fi CERTIFIED-logoen er et sertifiseringsmerke for Wi-Fi Alliance.\*2

- Wi-Fi Protected Setup-merket er et sertifiseringsmerke for Wi-Fi Alliance.\*2
- DLNA™, DLNA-logoen og DLNA CERTIFIED™ er varemerker, tjenestemerker eller sertifiseringsmerker som tilhører Digital Living Network Alliance.\*1



- Opera® Devices SDK fra Opera Software ASA. Copyright 1995–2014, Opera Software ASA. Med enerett.



- Alle andre varemerker er varemerker som tilhører sine respektive eiere.
- Andre system- og produktnavn er vanligvis varemerker eller registrerte varemerker som tilhører produsentene.™- og ®-merkene forekommer ikke i dette dokumentet.

\*1 Gjelder bare BDP-S5500 / S4500

\*2 Gjelder bare BDP-S5500

### Lisensavtale for sluttbrukere av Gracenote®

Dette programmet eller denne enheten inneholder programvare fra Gracenote, Inc., registrert i Emeryville, California ("Gracenote"). Programvaren fra Gracenote ("Gracenote-programvaren") gjør denne applikasjonen eller enheten i stand til å identifisere plater og / eller filer og innhente musikk- og / eller videorelatert informasjon, inkludert navn, artist, spor og tittelinformasjon ("Gracenote-data") fra nettservere eller innebygde databaser (kollektivt benevnt "Gracenote-servere"), og å utføre andre funksjoner. Du kan bare bruke Gracenote-data ved hjelp av de sluttbrukerfunksjonene som er ment for dette formålet, i dette programmet eller denne enheten: mottak og visning av Gracenote-data på denne applikasjonen eller enheten gis ikke av Gracenote og er det hele og fulle ansvaret til produsenten av det.

Denne applikasjonen eller enheten kan inneholde innhold som tilhører Gracenotes leverandører. Hvis det gjør det, skal alle begrensninger angitt her i henhold til Gracenote-data også gjelde for slikt innhold, og leverandørene av dette innholdet skal ha rett til alle fordelene og beskyttelsen som er tilgjengelige for Gracenote her. Du samtykker i at du vil bruke Gracenote-data, Gracenote-programvare og Gracenote-servere kun til private og ikke-kommersielle formål. Du samtykker i at du ikke vil overdra, kopiere, overføre eller sende Gracenote-programvare eller Gracenote-data til noen tredjepart. **DU SAMTYKKER I AT DU IKKE VIL BRUKE ELLER UTNYTTE GRACENOTE-DATA, GRACENOTE-PROGRAMVARE ELLER GRACENOTE-SERVERE PÅ MÅTER SOM DET IKKE UTTRYKKELIG ER GITT TILLATELSE TIL HER.**

Du samtykker i at din ikke-eksklusive lisens til å bruke Gracenote-data, Gracenote-programvare og Gracenote-servere vil bli inndratt ved overtredelse av disse restriksjonene. Hvis lisensen din blir inndratt, samtykker du i å avslutte all bruk av Gracenote-data, Gracenote-programvare og Gracenote-servere. Gracenote har enerett til Gracenote-data, Gracenote-programvare og Gracenote-servere, inkludert alle eierskapsrettigheter. Det kan ikke under noen omstendigheter kreves betaling fra Gracenote for informasjon du har skaffet til veie. Du samtykker i at Gracenote kan hevde sine rettigheter i henhold til denne avtalen direkte overfor deg i sitt eget navn. Gracenote kan endre eller fjerne Gracenote-data med eller uten forhåndsvarsel og kan blokkere eller endre tilgangen til Gracenote-data. Du har ingen krav overfor Gracenote når det gjelder slike endringer, fjerning, blokkering eller modifiseringer.

**VÆR OPPMERKSOM PÅ** at for at du skal kunne bruke Gracenote-data, må vanligvis bestemte tekniske krav, for eksempel denne applikasjonen eller enheten, programmer, overføringsmetoder, telekommunikasjonstjenester og andre tredjepartstjenester, oppfylles og brukes. Disse kan det oppstå ytterligere kostnader for, spesielt tilkoblingskostnader, noe som du må betale for separat. Gracenote leverer ikke slike applikasjoner eller enheter, programmer, overføringsmetoder, telekommunikasjonstjenester eller andre tjenester, og tar ikke ansvar for tjenester fra tredjeparter. Gracenote er ikke ansvarlig for riktig oppsett, tilkobling eller (hvis aktuelt) utstyr til denne applikasjonen eller enheten slik at Gracenote-data kan mottas. Dette har du selv ansvaret for.

Gracenotes serviceavdeling bruker en unik referanse for å spore henvendelser for statistiske formål. Formålet med en tilfeldig tilordnet numerisk referanse er å gjøre det mulig for Gracenotes serviceavdeling å telle forespørsler uten kjennskap til din identitet. Du kan finne mer informasjon på nettsiden for Gracenote Privacy Policy for Gracenotes serviceavdeling.

➔ *fortsettelse på side 10*



# Innholdsfortegnelse

- 2 ADVARSEL
- 4 Forsiktighetsregler

## Komme i gang

- 11 Indeks for deler og kontroller
- 16 Trinn 1: Koble til spilleren
- 18 Trinn 2: Forberede nettverkstilkobling
- 18 Trinn 3: Enkel innstilling

## Avspilling

- 20 Spille av en disk
- 22 Avspilling fra en USB-enhet
- 22 Avspilling via et nettverk
- 23 Tilgjengelige alternativer

## Internett (gjelder bare BDP-S5500 / S4500)

- 26 Bruke Internett

## Innstillinger og justeringer

- 28 Bruke Innstillinger-visningene
- 28 [Programvareoppdatering]
- 28 [Skjerminnstillinger]
- 30 [Lydinnstillinger]
- 31 [BD / DVD-visningsinnstillinger]
- 31 [Barnelåsinnstillinger]
- 32 [Systeminnstillinger]
- 33 [Nettverksinnstillinger]
- 34 [Enkle nettverksinnstillinger]
- 34 [Tilbakestille]

## Ytterligere informasjon

- 35 Feilsøking
- 40 Spesifikasjoner

Gracernote-programvaren og hvert enkelt element av Gracernote-data er lisensiert til deg "SOM DE ER". Gracernote gir ingen løfter eller garantier, verken uttrykt eller underforstått, angående nøyaktigheten til Gracernote-data fra Gracernote-serverne. Nedlasting av eller annet mottak av innhold, spesielt nedlasting av Gracernote-data, skjer på egen risiko og du er eneansvarlig for eventuelle skader på dette programmet eller denne enheten, inkludert tap av data, som oppstår etter slike handlinger. Gracernote forbeholder seg retten til å slette data fra Gracernote-servere og til å endre datakategorier for et hvilket som helst formål som Gracernote finner hensiktsmessig. Det gis ingen garanti om at Gracernote-programvare eller Gracernote-servere er uten feil eller vil fungere uten avbrudd. Gracernote er ikke forpliktet til å gi deg nye, forbedrede eller ekstra datatyper eller kategorier som Gracernote kan gjøre tilgjengelige i fremtiden, og Gracernote kan fritt avbryte sine tjenester på et hvilket som helst tidspunkt.

GRACENOTE AVVISER ALLE UTTRYKTE  
ELLER UNDERFORSTÅTTE GARANTIER,  
INKLUDERT, MEN IKKE BEGRENSET TIL,  
UNDERFORSTÅTTE GARANTIER OM  
SALGBARHET, EGNETHET FOR ET  
BESTEMT FORMÅL, FRIHET FRA  
HEFTELSE OG OVERHOLDELSE  
AV IMMATERIELLE RETTIGHETER.  
GRACENOTE GIR INGEN GARANTIER  
OM RESULTATER SOM KAN OPPNÅS  
VED AT DU BRUKER GRACENOTE-  
PROGRAMVARE, GRACENOTE-DATA  
ELLER GRACENOTE-SERVERE.  
GRACENOTE ER IKKE UNDER NOEN  
OMSTENDIGHETER ANSVARLIG FOR  
FØLGESKADER, TILFELDIGE SKADER,  
TAPT FORTJENESTE ELLER TAPTE  
INNTEKTER.

© 2000 – til nå. Gracernote, Inc. Med enerett.

## Informasjon om programvarelisens

Hvis du vil ha informasjon om lisensavtalen for sluttbrukere, ser du [Lisensavtale] i alternativmenyen for hvert nettverkstjenesteikon.

Hvis du vil ha detaljer om andre programvarelisenser, velger du [Oppsett] og ser [Informasjon om programvarelisens] i [Systeminnstillinger].

Dette produktet inneholder programvare som er underlagt GNUs generelle offentlige lisens ("GPL") og mindre generelle offentlige lisens ("LGPL"). Disse lisensene fastslår at kunden har rett til å anskaffe, endre og distribuere kildekoden i den angitte programvaren på nytt i samsvar med vilkårene i GPL eller LGPL.

Kildekoden for programvaren som er brukt i dette produktet, er underlagt GPL og LGPL og er tilgjengelig på nettet. Den kan lastes ned fra følgende nettsted:

<http://www.sony.net/Products/Linux>

Vær oppmerksom på at Sony ikke gir tilbakemelding på spørsmål om innholdet i kildekoden.

## Indeks for deler og kontroller

### Frontpanel

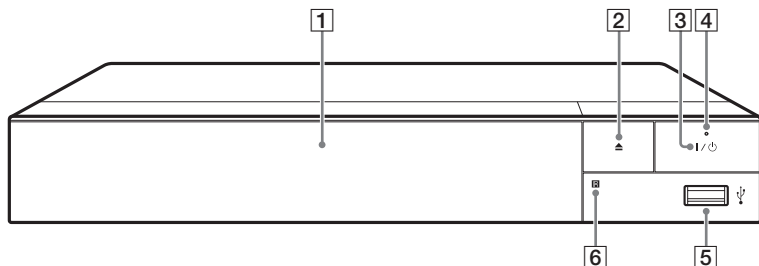

- 1 Plateskuff**
- 2 ▲ (åpne / lukke)**
- 3 I/⏻ (på / hvilemodus)**  
Brukes til å slå spilleren på eller sette den i hvilemodus.
- 4 På / av-indikator**  
Lyser når spilleren er på.
- 5 USB (USB)-kontakt**  
Koble en USB-enhet til denne kontakten.
- 6 Fjernkontrollsensor**

#### Brukes for å låse plateskuffen (barnesikring)

Du kan låse plateskuffen for å hindre at den åpnes utilsiktet.

Mens spilleren er på trykker du på ■ (stopp), HOME og deretter knappen TOP MENU på fjernkontrollen for å låse eller låse opp skuffen.

## Bakpanel

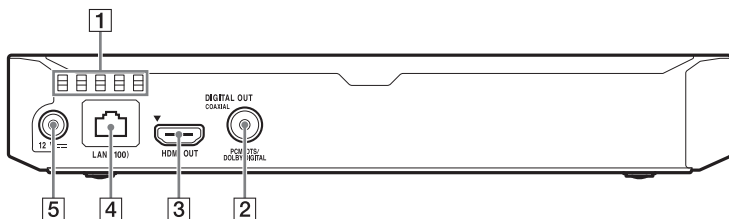

- 1** Ventilasjonsåpninger
- 2** DIGITAL OUT (COAXIAL)-kontakt
- 3** HDMI OUT-kontakt
- 4** LAN (100)-terminal
- 5** DC IN 12 V-kontakt (nettadapterinngang)

## Fjernkontroll

Hvilke funksjoner som er tilgjengelige på fjernkontrollen, avhenger av platen eller situasjonen.

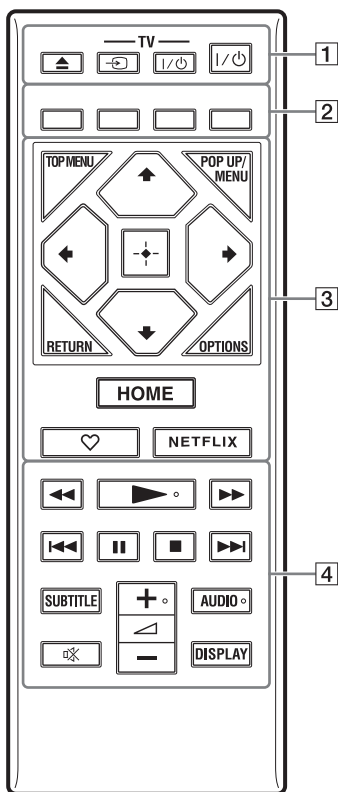

Knappene ►, ◀ + og AUDIO har en uthvet prikk. Bruk den uthvede prikken som referanse når du betjener spilleren.

### 1 ▲ (åpne / lukke)

Brukes til å åpne eller lukke plateskuffen.

### -TV- ↻ (TV-signal)

Brukes til å velge mellom TV og andre kilder.

### -TV- I/O (TV på / hvilemodus)

Brukes til å slå TVen på eller sette den i hvilemodus.

### I/O (på / hvilemodus)

Brukes til å slå spilleren på eller sette den i hvilemodus.

### 2 Fargeknapper

#### (rød / grønn / gul / blå)

Hurtigtaster for interaktive funksjoner.

### 3 TOP MENU

Brukes til å åpne eller lukke toppmenyen for BDen eller DVDen.

### POP UP / MENU

Brukes til å åpne eller lukke popup-menyen for BD-ROMen eller menyen for DVDen.

### OPTIONS (side 23)

Viser de tilgjengelige alternativene på skjermen.

### RETURN

Brukes for å gå tilbake til forrige skjermbilde.



Brukes for å flytte merkingen for å velge et element som vises.



↑/↓ som en hurtigtast for å søke etter et spor ved avspilling av musikk-CD.

### Midtknappen (ENTER)

Velger det merkede elementet.

### HOME

Åpner spillerens startskjerm.

### ♥ (favoritt) (side 15)

Brukes for å få tilgang til programmet som er registrert som en favoritt.

### NETFLIX

Brukes til å få tilgang til netjtjenesten NETFLIX. Hvis du vil ha mer informasjon om tjenesten NETFLIX, kan du besøke følgende nettsted (se spesielt FAQ-siden med svar på en del vanlige spørsmål): [www.sony.eu/support](http://www.sony.eu/support)

### 4 ◀◀/▶▶ (rask spoling bakover / forover)

- Du kan spole raskt bakover eller forover ved å trykke på denne knappen under avspilling av en plate. Søkehastigheten endres hver gang du trykker på denne knappen under avspilling av en video.
- Du kan aktivere sakte avspilling ved å holde denne knappen nede i mer enn ett sekund når spilleren er i pausemodus.
- Ved å holde denne knappen nede en kort stund mens spilleren er i pausemodus, kan du vise én bilderamme om gangen.

### ▶ (spill av)

Brukes for å starte eller gjenoppta avspillingen.

### ◀◀/▶▶ (forrige / neste)

Brukes for å hoppe til forrige / neste kapittel, spor eller fil.

### || (pause)

Brukes for å stoppe avspillingen midlertidig eller gjenoppta avspillingen.

### ■ (stopp)

Brukes for å stoppe avspillingen. Spilleren husker hvor avspillingen stoppet (gjenopptakelsespunktet). Gjenopptakelsespunktet for en tittel eller et spor er det siste punktet du spilte av, eller det siste fotoet i en fotomappe.

### SUBTITLE (side 31)

Brukes for å velge undertekstspråk når en BD-ROM eller DVD VIDEO har teksting på flere språk.

### ◀ (volum) +/-

Brukes for å justere volumet på TVen.

### AUDIO (side 31)

Brukes for å velge språkspor når en BD-ROM eller DVD VIDEO har flere språkspor. Brukes for å velge spor (sang) på en musikk-CD.

### ⊗ (demping)

Slår av lyden midlertidig.

### DISPLAY (side 21)

Brukes til å vise informasjon om avspilling eller nettsøk (gjelder bare BDP-S5500 / S4500) på skjermen.

## Visning av startskjerm

Startskjermen vises når du trykker på HOME. Velg et program ved hjelp av ←/↑/↓/→ og trykk på ENTER.

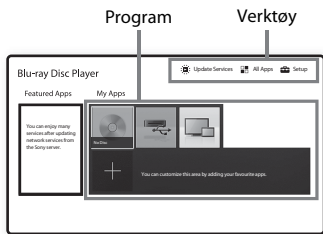

**[Mine apper]:** Brukes til å administrere favorittprogrammet. Du kan legge til snarveier for programmet fra [Alle apper].

**[Inkluderte apper]:** Viser det anbefalte programmet.

**[Oppdater tjenester]:** Oppdaterer listen over nettverksprogrammer. Viser når en oppdatering er tilgjengelig for nettverksprogrammer.

**[Alle apper]:** Viser alle tilgjengelige programmer. Du kan legge til programmer i [Mine apper] ved å trykke på OPTIONS, og velge [Legg til i Mine apper].

**[Oppsett]:** Justerer innstillingene for spilleren.



Skjermpeiling-funksjonen er bare tilgjengelig for BDP-S5500.

## Tilgjengelige alternativer

Ulike innstillinger og avspillingsfunksjoner blir tilgjengelige når du trykker på OPTIONS. Hvilke elementer som er tilgjengelige, avhenger av situasjonen.

**[Flytt program]:** Sorterer programmer i [Mine apper].

**[Fjern program]:** Sletter programmer i [Mine apper].

**[Registrer som favoritt]:** Registrerer 1 program på fjernkontrollknappen ♥ (favoritt).

## Trinn 1: Koble til spilleren

Ikke sett støpselet i kontakten før du har koblet til alt annet utstyr.

### Koble til TVen

Koble spilleren til TVen med en høyhastighets HDMI-kabel.

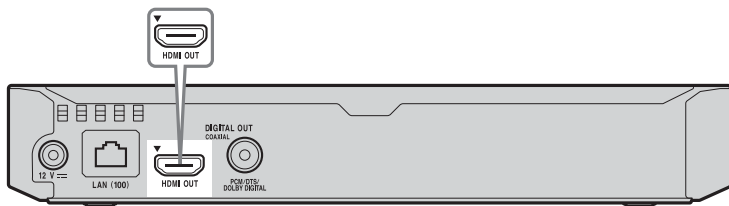

Høyhastighets HDMI-kabel  
(medfølger ikke)



Høy kvalitet





## Koble til AV-forsterkeren (mottakeren)

Velg én av de følgende tilkoblingsmetodene avhengig av hva slags innganger AV-forsterkeren (mottakeren) har. Når du velger **A** eller **B**, gjør du de aktuelle innstillingene i [Lyddinnstillinger] (side 30).

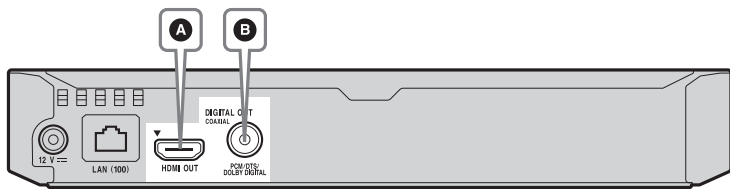

**A**

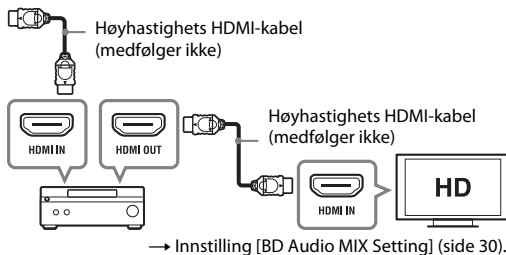

**B**

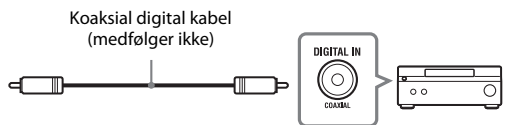

## Trinn 2: Forberede nettverkstilkobling

Hvis du ikke vil koble spilleren til et nettverk, fortsetter du til "Trinn 3: Enkel innstilling" (side 18).

### Kablet oppsett

Bruk en LAN-kabel for å koble til LAN (100)-terminalen på spilleren.

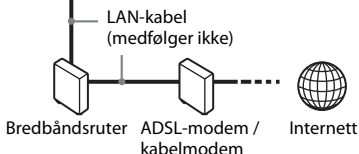

Det anbefales å bruke en isolert og rett grensesnittkabel (LAN-kabel).

## Trådløst oppsett (gjelder bare BDP-S5500)

Bruk spillerens innebygde trådløse nettverk.

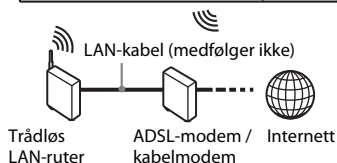
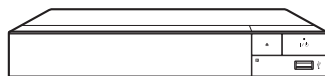

## Trinn 3: Enkel innstilling

### Slå på spilleren for første gang

Det tar en liten stund før spilleren kommer på og starter [Enkel førstegangsinnstilling].

- 1 Sett inn to batterier av typen R03 (størrelse AAA). Pass på at + og - endene på batteriene samsvarer med merkene i batterirommet i fjernkontrollen.**

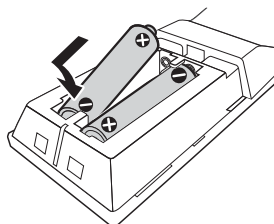

## 2 Koble til den tilhørende nettadapteren og strømledningen i den nummererte rekkefølgen som vises nedenfor. Når du skal fjerne dem, bruker du motsatt rekkefølge.

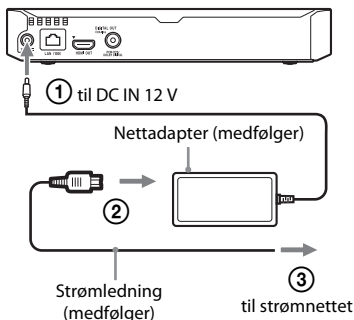

## 3 Trykk på I/⏻ for å slå på spilleren.



## 4 Slå på TV-apparatet, og velg inngangssignal der. Signalet fra spilleren vises på TV-skjermen.

## 5 Utfør [Enkel førstegangsinnstilling].

Følg anvisningene på skjermen og gjør de grunnleggende innstillingene med ←/↑/↓/→ og ENTER på fjernkontrollen.

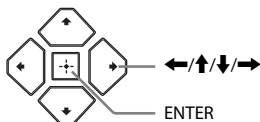

- Når [Enkel førstegangsinnstilling] er fullført, velger du [Enkle nettverksinnstillinger] for å bruke spillereens nettverksfunksjoner.
- Du kan aktivere trådløs tilkobling ved å sette [Internettinnstillinger] i [Nettverksinnstillinger] til [Trådløst oppsett (innebygget)] (gjelder bare BDP-S5500).
- Du kan deaktivere trådløs tilkobling ved å sette [Internettinnstillinger] i [Nettverksinnstillinger] til [Kablet oppsett] (gjelder bare BDP-S5500).



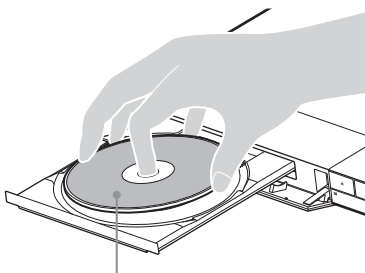

### Spille av en disk

Se side 41 for å finne avspillbare plater.

- 1 Bytt signalinngang på TVen slik at signalet fra spilleren vises på TV-skjermen.**
- 2 Trykk på , og legg en plate i plateskuffen.**



Avspillingssiden vendes nedover

- 3 Trykk på  for å lukke plateskuffen.**  
Avspillingen starter.  
Hvis avspillingen ikke starter automatisk, velger du kategorien  [Video],  [Musikk] eller  [Foto] i  [Plate], og trykker på ENTER.

### Bruke BONUSVIEW / BD-LIVE

Noen BD-ROM-plater med BD-LIVE-logoen har bonusinnhold og andre data som kan lastes ned og brukes.

BD-LIVE™

- 1 Koble et USB-minne til USB-inngangen på spilleren (side 11).**  
Du kan bruke et USB-minne på minst 1 GB til lokal lagring.
- 2 Forberede BD-LIVE (gjelder bare BD-LIVE).**
  - Koble spilleren til et nettverk (side 18).
  - Angi [BD-internettkobling] i [BD/DVD-visningsinnstillinger] til [Tillat] (side 31).
- 3 Sett inn en BD-ROM med BONUSVIEW / BD-LIVE.**  
Betjeningsmåten avhenger av platen. Se bruksanvisningen som følger med platen.



Hvis du vil slette data i USB-minnet, velger du [Slett BD-data] i [BD/DVD-visningsinnstillinger] og trykker på ENTER. Alle data som er lagret i buda-mappen vil bli slettet.

## Se på Blu-ray i 3D (gjelder bare BDP-S5500 / S4500)

Du kan se på en Blu-ray 3D-plate med Blu-ray 3D-logoen.



### 1 Gjør klart til avspilling av Blu-ray 3D-plate.

- Spilleren kobles til 3D-kompatible enheter ved hjelp av en høyhastighets HDMI-kabel.
- Angi [3D-avspillingsinnst.] og [Innst. av TV-skjermstørr. for 3D] i [Skjerminnstillinger] (side 28).

### 2 Sett inn en Blu-ray 3D-plate.

Betjeningsmåten avhenger av platen. Se bruksanvisningen som følger med platen.



Se også bruksanvisningene som fulgte med TVen og det tilkoblede utstyret.

## Vise avspillingsinformasjonen

Du kan vise informasjon om avspilling og lignende ved å trykke på DISPLAY. Informasjonen som vises, avhenger av platetypen og status for spilleren.

Eksempel: ved avspilling av en BD-ROM

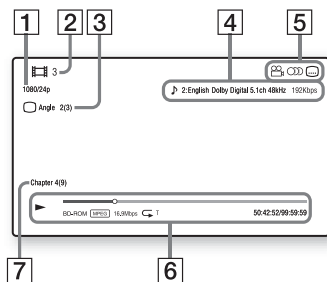

- 1 Utgangsopløsning / videofrekvens
- 2 Tittelnummer eller -navn
- 3 Den valgte vinkelen
- 4 Lydinnstillingen som er valgt
- 5 Tilgjengelige funksjoner (vinkel, lyd, teksting)
- 6 Avspillingsinformasjon (Viser avspillingsmodus, fremdriftslinje, platetype, videokodek, bithastighet, gjentakelsestype, forløpt tid og total spilletid.)
- 7 Kapittelnummer

## Avspilling fra en USB-enhet

Du finner mer informasjon om "Avspillbare filtyper" her: side 42.

### 1 Koble en USB-enhet til USB-inngangen på spilleren (side 11).

Les bruksanvisningen som følger med USB-enheten, før du kobler den til.

### 2 Velg [USB-enhet] med / / / og trykk på ENTER.

### 3 Velg kategorien [Video], [Musikk] eller [Foto] med / , og trykk på ENTER.

## Avspilling via et nettverk

### Spille av filer i et hjemmenettverk (DLNA) (gjelder bare BDP-S5500 / S4500)





Et DLNA-kompatibelt produkt kan spille av video- / musikk- / fotofiler som er lagret på et annet DLNA-kompatibelt produkt via et nettverk.

### 1 Forberede bruk av DLNA.

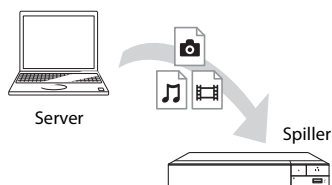
- Koble spilleren til et nettverk (side 18).
- Forberede de andre nødvendige DLNA-kompatible produktene. Se bruksanvisningen som følger med produktet.

## Avspilling av en fil fra en DLNA-server via denne enheten (DLNA-spiller)



Velg kategorien  [Video],  [Musikk] eller  [Foto] fra  [Media-server] i [Alle apper], og velg deretter filen du vil spille av.

### Spille av en fil fra en DLNA-server via et annet produkt (Presenterer)

Når du spiller av filer fra en DLNA-server på denne enheten, kan du styre avspillingen med et DLNA kontrollerkompatibelt produkt (for eksempel en telefon).

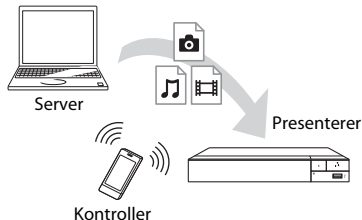

Du kan styre denne enheten med en DLNA-kontroller. Se bruksanvisningen som følger med DLNA-kontrolleren.

## Med "TV SideView" (gjelder bare BDP-S5500 / S4500)

"TV SideView" er en gratisapplikasjon for fjernstyring med mobile enheter (for eksempel for smarttelefoner). Ved å bruke "TV SideView" sammen med denne spilleren kan du enkelt styre spilleren ved hjelp av fjernkontrollenheten. Du kan starte en tjeneste eller et program direkte fra fjernkontrollenheten og vise plateinformasjon under avspilling av platen. "TV SideView" kan også brukes som fjernkontroll og programvaretastatur. Før du bruker "TV SideView"-enheten sammen med denne spilleren den første gangen, må du registrere "TV SideView"-enheten. Følg instruksjonene på skjermen på "TV SideView"-enheten for å registrere den.



Registreringen kan bare utføres på startskjermen.

## Bruke skjermspeling (gjelder bare BDP-S5500)

Skjermspeling er en funksjon som viser skjermen til en mobil enhet på TV-skjermen via Miracast-teknologi. Skjermspelingskompatible enheter (for eksempel smarttelefoner og nettbrett) kan kobles direkte til spilleren. Du kan vise enhetens skjerminnhold på en stor TV-skjerm. Det er ikke nødvendig med en trådløsruter (eller tilgangspunkt) for å bruke denne funksjonen.



- Når du bruker skjermspeling, kan lyd- og bildekvaliteten i enkelte tilfeller bli redusert på grunn av interferens fra andre nettverk.
- Enkelte nettverksfunksjoner kan være utilgjengelige når du bruker skjermspeling.
- Kontroller at enheten er kompatibel med Miracast. Det gis ingen garanti om at alle Miracast-kompatible enheter kan kobles til systemet.

**1 Velg [Skjermspeling] fra startskjermen med ←/↑/↓/→ og trykk på ENTER.**

**2 Følg instruksjonene på skjermen.**

## Tilgjengelige alternativer

Ulike innstillinger og avspillingsfunksjoner blir tilgjengelige når du trykker på OPTIONS. Hvilke elementer som er tilgjengelige, avhenger av situasjonen.

### Fellesalternativer





- **[Gjenta innstilling]:** Definerer gjentakelsesmodus.
- **[3D-meny] (gjelder bare BDP-S5500 / S4500):**
  - [Simulert 3D]: Brukes for å justere den simulerte 3D-effekten.
  - [3D dybdejustering]: Brukes for å justere dybden på 3D-bilder.
  - [2D-avspilling]: Brukes for å angi avspilling av 2D-bilder.
- **[Spill av] / [Stopp]:** Brukes for å starte eller stoppe avspillingen.
- **[Spill av fra start]:** Brukes for å spille av elementet fra begynnelsen.
- **[Andre kategori]:** Brukes for å bytte mellom kategorien  [Video],  [Musikk] og  [Foto].

- **[Datainnhold]:** Brukes til å spille av innholdet på en plate med blandet innhold.

### gjelder bare **[Video]**

- **[3D-avspillingsinnst.] (gjelder bare BDP-S5500 / S4500):** Brukes for å angi om 3D-video skal vises automatisk eller ikke.
- **[A/V SYNC]:** Brukes for å justere synkroniseringen av bilde og lyd ved å forsinke lydsignalet i forhold til bildesignalet (0 til 120 millisekunder).
- **[Videoinnstillinger]:**
  - [Bildekvalitetsmodus]: Brukes til å velge bildeinnstillinger for ulike lysmiljøer.
  - [BNR]: Brukes til å redusere mosaikklignende blokkstøy i bildet.
  - [MNR]: Brukes til å redusere problemer med støy i kantene av bildet (såkalt "moskitostøy").
- **[Pause]:** Brukes til å stoppe avspilling midlertidig.
- **[Toppmeny]:** Brukes til å vise toppmenyen for BDen eller DVDen.
- **[Meny] / [Popup-meny]:** Brukes til å vise popup-menyen for BD-ROMen eller menyen for DVDen.
- **[Tittelsøk]:** Brukes til å søke etter en tittel på BD-ROMer / DVD-videoer og spille av fra begynnelsen.
- **[Kapittelsøk]:** Brukes for å søke etter et kapittel og spille det av fra begynnelsen.
- **[Audio]:** Brukes til å velge språkspor når en BD-ROM eller DVD-video har flere språkspor. Brukes til å velge spor (sang) på en musikk-CD.
- **[Teksting]:** Brukes til å velge undertekstspråk når en BD-ROM eller DVD-video har teksting på flere språk.

- **[Vinkel]:** Brukes til å bytte til andre innsynsvinkler når flere vinkler er tatt opp på BD-ROMer / DVD-videoer.

- **[Nummerinntasting]:** Brukes til å velge tall med  /  /  /  -tastaturet på fjernkontrollen.
- **[Støyreduksjon for IP-innhold]:** Brukes til å justere bildekvaliteten for Internett-innhold.
- **[Videosøk] (gjelder bare BDP-S5500 / S4500):** Brukes til å vise informasjon om BD-/ROMen / DVD-/ROMen ved hjelp av Gracenote-teknologi. Brukes til å søke etter relatert informasjon med nøkkelord fra Gracenote når du velger [Medvirkende] eller [Tilhørende]. Brukes for å vise en liste med titler når du velger [Avspillingshistorikk] eller [Søkehistorikk].

### gjelder bare **[Musikk]**

- **[Spor søk]:** Brukes for å søke etter spornummer ved avspilling av musikk-CD.
- **[Legg til l.b.visn. BGM]:** Brukes for å registrere musikkfiler i USB-minnet som bakgrunnsmusikk til lysbildevisning (BGM).
- **[Musikksøk] (gjelder bare BDP-S5500 / S4500):** Brukes for å vise informasjon om lyd-CDen (CD-DA) ved hjelp av Gracenote-teknologi. Brukes for å søke etter relatert informasjon med nøkkelord fra Gracenote når du velger [Spør], [Artist] eller [Tilhørende]. Brukes for å vise en liste med titler når du velger [Avspillingshistorikk] eller [Søkehistorikk].



## gjelder bare [Foto]

- **[Lysbildehastighet]:** Brukes for å endre lysbildehastigheten.
- **[Lysbildeeffekt]:** Brukes for å velge effekter for en lysbildevisning.
- **[Lysbildevisn. BGM]:**
  - [Av]: Brukes for å slå av funksjonen.
  - [Min musikk fra USB]: Brukes til å velge musikkfilene som er registrert i [Legg til l.b.visn. BGM].
  - [Spill fra musikk-CD]: Brukes til å velge spor på en CD-DA (musikk-CD).
- **[Skifte display]:** Brukes til å bytte mellom [Rutenettvisning] og [Listevisning].
- **[Vis bilde]:** Viser det valgte fotoet.
- **[Lysbildevisning]:** Starter en lysbildevisning.
- **[Roter venstre]:** Brukes for å rotere fotoet 90 grader mot klokken.
- **[Roter høyre]:** Brukes for å rotere fotoet 90 grader med klokken.

## Bruke Internett

Du kan koble til Internett og besøke nettstedet.

- 1 Klargjør nettleseren.**  
Koble spilleren til et nettverk (side 18).
- 2 Velg [Alle apper] på startskjermen med ←/↑/↓/→.**
- 3 Velg [Nettleser] med ←/↑/↓/→, og trykk på ENTER.**



Denne nettleseren støtter ikke alle nettstedsfunksjoner, og det kan forekomme at nettsteder ikke vises slik de skal.

## Nettleservisning

Hvilken informasjon som vises, avhenger av nettstedet og sidestatusen.

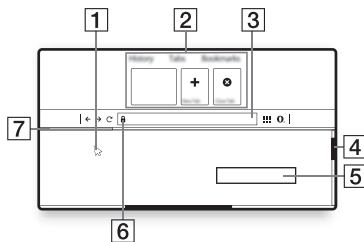

- 1** Virtuell markør  
Trykk på ←/↑/↓/→ for å vise den virtuelle markøren.  
Består av tre forskjellige visuelle tilstander; (pil) for normal, (peker) for koblinger som tekst og bilder og I (I-beam) for redigerbare inntastingsfelt på et nettsted.
- 2** Snarveier  
Flytt den virtuelle markøren til toppen av nettstedet for å vise snarveiene.
- 3** Nettleserrad  
Trykk på DISPLAY eller flytt den virtuelle markøren til toppen av nettstedet for å vise nettleserraden.
- 4** Rullefelt  
Flytt den virtuelle markøren til den nærmeste kanten ved å trykke på ←/↑/↓/→ så vil nettstedet bli i henhold til dette.
- 5** Tekstfelt  
Flytt den virtuelle markøren til tekstfeltet, og trykk på ENTER for å vise programvaretastaturet.

**6** Sikker tilkobling-ikon  
Vises når nettstedet er beskyttet  
og tilkoblingen er sikker.

**7** Fremdriftsindikator  
Vises når nettstedet laster.

## Innstillinger og justeringer

### Bruke Innstillinger-visningene

Velg  [Oppsett] på startskjermen hvis du vil endre noen av innstillingene for spilleren.

Standardinnstillingene er understreket.

- 1 Velg  [Oppsett] på startskjermen med  $\leftarrow$ / $\uparrow$ / $\downarrow$ / $\rightarrow$ .
- 2 Velg ikonet for oppsett-kategorien ved hjelp av  $\uparrow$ / $\downarrow$ , og trykk på ENTER.



### [Programvareoppdatering]

#### ■ [Oppdater via Internett]

Brukes for å oppdatere programvaren i spilleren ved hjelp av et tilgjengelig nettverk. Pass på at nettverket er koblet til Internett. Du finner mer informasjon på "Trinn 2: Forberede nettverkstilkobling" (side 18).

#### ■ [Oppdater via USB-minne]

Brukes for å oppdatere programvaren i spilleren med et USB-minne. Pass på at programvareoppdateringsmappen har riktig navn ("UPDATE") og at alle oppdateringsfilene lagres i denne mappen. Spilleren kan gjenkjenne opptil 500 filer / mapper i ett enkelt lag, inkludert oppdateringsfiler / -mapper.



- Vi anbefaler å oppdatere programvaren hver 2. måned.
- Hvis nettverkstilstanden er dårlig, kan du gå til [www.sony.eu/support](http://www.sony.eu/support) for å laste ned den nyeste programvareversjonen og oppdatere via USB-minne. Du kan også få informasjon om oppdateringsfunksjoner på nettstedet.



### [Skjerminnstillinger]

#### ■ [3D-avspillingsinnst.]

(gjelder bare BDP-S5500 / S4500)

[Auto]: Normalt bør du velge dette alternativet.

[Av]: Velg dette alternativet for å vise alt innhold i 2D.

#### ■ [Innst. av TV-skjermstørr. for 3D]

(gjelder bare BDP-S5500 / S4500)

Angir skjermstørrelsen for en-3D-kompatibel TV.

#### ■ [TV-type]

[16:9]: Velg dette alternativet når du kobler til en widescreen-TV eller en TV med bredmodusfunksjon.

[4:3]: Velg dette alternativet når du kobler til en TV med 4:3-skjerm uten bredmodusfunksjon.

#### ■ [Skjermformat]

[Full]: Velg dette alternativet når du kobler til en TV med bredmodusfunksjon. Viser et 4:3-skjerm bilde i bildeforhold 16:9 selv på en widescreen-TV.

[Normal]: Brukes til å endre bildestørrelsen slik at den passer til skjermstørrelsen med det opprinnelige bildeforholdet.

---

### ■ [DVD-bildeformat]

[Letterbox]: Brukes til å velge bredt bilde med svarte felt øverst og nederst.



[Pan & Scan]: Brukes til å vise bildet i full høyde på hele skjermen, med beskårede sider.



---

### ■ [Kinokonverteringsmodus]

[Auto]: Normalt bør du velge dette alternativet. Spilleren oppdager automatisk om materialet er videobasert eller filmbasert, og bruker riktig konverteringsmetode.

[Video]: Konverteringsmetoden som passer for videobasert materiale, velges alltid uavhengig av materialet.

---

### ■ [Utgangsvideooppløsning]

Normalt bør du velge [Auto]. Velg [Opprinnelig oppløsning] for å overføre oppløsningen platen er innspilt med. Når oppløsningen er lavere enn SD-oppløsningen, skaleres den opp til SD-oppløsning.

---

### ■ [24p utgang]

Overfører bare videof signaler på 24p når en TV som er 1080 / 24p-kompatibel, kobles til via en HDMI-tilkobling og [Utgangsvideooppløsning] er satt til [Auto] eller [1080p].

### [BD-ROM 24p utgang]

[Auto]: Sender bare videof signaler på 1920 × 1080p / 24 Hz når du kobler til en TV som er 1080 / 24p-kompatibel via HDMI OUT-inngangen.

[På]: Brukes for å slå på funksjonen.

[Av]: Velg dette alternativet når TVen ikke er kompatibel med videof signaler på 1080 / 24p.

### [DVD-ROM 24p utgang]

[Auto]: Sender bare videof signaler på 1920 × 1080p / 24 Hz når du kobler til en TV som er 1080 / 24p-kompatibel via HDMI OUT-inngangen.

[Av]: Velg dette alternativet når TVen ikke er kompatibel med videof signaler på 1080 / 24p.

### [Datainnhold 24p utgang]

[Auto]: Sender bare videof signaler på 1920 × 1080p / 24 Hz når du kobler til en TV som er 1080 / 24p-kompatibel via HDMI OUT-inngangen.

[Av]: Velg dette alternativet når TVen ikke er kompatibel med videof signaler på 1080 / 24p.

### [Nettverksinnhold 24p utgang]

[Auto]: Sender bare videof signaler på 1920 × 1080p / 24 Hz når du kobler til en TV som er 1080 / 24p-kompatibel via HDMI OUT-inngangen.

[Av]: Velg dette alternativet når TVen ikke er kompatibel med videof signaler på 1080 / 24p.

---

### ■ [YCbCr/RGB (HDMI)]

[Auto]: Oppdager automatisk hva slags TV-type som er tilkoblet, og velger fargeinnstillinger i samsvar med dette.  
[YCbCr (4:2:2)]: Overfører videosignaler av typen YCbCr 4:2:2.  
[YCbCr (4:4:4)]: Overfører videosignaler av typen YCbCr 4:4:4.  
[RGB]: Overfører videosignaler av typen RGB.

---

### ■ [HDMI-utgang Dyp farge]

[Auto]: Normalt bør du velge dette alternativet.  
[16 bit] / [12 bit] / [10 bit]: Sender videosignaler på 16 / 12 / 10 biter når den tilkoblede TV-en er kompatibel med Dyp farge.  
[Av]: Velg dette alternativet når bildet er ustabilt eller fargene ser unaturlige ut.

---

### ■ [Pause-modus]

[Auto]: Normalt bør du velge dette alternativet. Dynamiske, levende bilder vises helt skarpe.  
[Ramme]: Stillbilder vises med høy oppløsning.



## [Lydinstillinger]

---

### ■ [Digital lydutgang]

[Auto]: Normalt bør du velge dette alternativet. Brukes til å overføre lydsignaler avhengig av statusen for de tilkoblede enhetene.  
[PCM]: Brukes til å overføre PCM-signaler fra DIGITAL OUT (COAXIAL) / HDMI OUT-inngangen.

---

### ■ [BD Audio MIX-innstilling]

[På]: Brukes til å gjengi den innhentede lyden ved å mikse den interaktive lyden og den sekundære lyden til den primære lyden.  
[Av]: Brukes for å gjengi bare den primære lyden. Velg dette alternativet hvis du vil overføre HD-lydsignaler til en AV-forsterker (mottaker).

---

### ■ [Dolby D-kompatibel utgang]

[På]: Konverterer DTS-lydkilde til Dolby Digital-lyd ved hjelp av EDID (Extended Display Identification Data).  
[Av]: Brukes til å slå av funksjonen.

---

### ■ [Audio DRC]

[Auto]: Brukes til å avspilling innenfor det dynamiske området som er definert av platen (gjelder bare BD-ROM). Andre plater avspilles med [På]-nivå.  
[På]: Brukes til avspilling med standard komprimeringsnivå.  
[Av]: Ingen komprimering utføres. Lyden gjengis mer dynamisk.

---

### ■ [Miks ned]

[Surround]: Brukes for å gjengi lydsignaler med surround-effekt. Bruk dette alternativet hvis du kobler til en lydenhet som støtter Dolby Surround (Pro Logic) eller DTS Neo:6.  
[Stereo]: Brukes for å gjengi lydsignaler uten surround-effekt. Bruk dette alternativet hvis du kobler til en lydenhet som ikke støtter Dolby Surround (Pro Logic) eller DTS Neo:6.

---



## [BD / DVD- visningsinnstillinger]

---

### ■ [BD/DVD-menypråk]

Brukes til å velge standard menypråk for BD-ROMer og DVD-videoer.

Velg [Velg språkkode] og angi kode for ønsket språk (se "Språkkodeliste" (side 45)).

---

### ■ [Audiospråk]

Brukes for å velge standardspråk for informasjon om spor for BD-ROM- og DVD-VIDEO-plater.

Når du velger [Original], brukes det språket som er prioritert på platen. Velg [Velg språkkode] og angi kode for ønsket språk (se "Språkkodeliste" (side 45)).

---

### ■ [Undertekstspråk]

Brukes for å velge standard undertekstspråk for BD-ROM- og DVD VIDEO-plater.

Velg [Velg språkkode] og angi kode for ønsket språk (se "Språkkodeliste" (side 45)).

---

### ■ [Avspillingslag for BD hybridplate]

[BD]: Spiller av BD-lag.

[DVD/CD]: Spiller av DVD- eller CD-lag.

---

### ■ [BD-internetttilkobling]

[Tillat]: Normalt bør du velge dette alternativet.

[Ikke tillat]: Brukes for å blokkere Internett-tilkobling.

---

---

### ■ [Slett BD-data]

Brukes for å slette data i USB-minnet.

Alle lagrede data i buda-mappen slettes.

---

---



## [Barnelåsinnstillinger]

---

### ■ [Passord]

Brukes for å angi eller endre passordet for barnelåsfunksjonen. Med passordbeskyttelse kan du begrense mulighetene til å spille av innhold fra BD-ROM, DVD VIDEO og Internett. Du kan om ønskelig skille mellom restriksjonsnivåene for innhold på BD-ROMer, DVD-videoer og Internett-videoer.

---

### ■ [Sonenummer for barnelås]

Rettigheter til å spille av enkelte BD-ROMer, DVD-videoer eller Internett-videoer kan være begrenset til visse geografiske områder. Enkelte scener kan være blokkert eller erstattet av andre scener. Følg instruksjonene på skjermen og skriv inn det firesifrede passordet.

---

### ■ [BD-barnelås] / [DVD-barnelås] / [Internettvideo-barnelås]

Med barnelåsfunksjonen kan enkelte scener blokkeres eller bli erstattet av andre scener. Følg instruksjonene på skjermen og skriv inn det firesifrede passordet.

---

### ■ [Usensurert internettvideo]

[Tillat]: Brukes for å tillate avspilling av uklassifiserte Internett-videoer.

[Blokk]: Brukes for å blokkere avspilling av uklassifiserte Internett-videoer.

---



## [Systeminnstillinger]

---

### ■ [OSD-språk]

Brukes til å velge hvilket språk spilleren skal vise på skjermen.

---

### ■ [HDMI-innstillinger]

Betjeningen forenkles ved å koble til Sony-komponenter som er kompatible med HDMI-funksjoner, via en høyhastighets HDMI-kabel.

### [Kontroll for HDMI]

[På]: Følgende BRAVIA Sync-funksjoner er tilgjengelige:

- Ettrykksavspilling
- Slå av systemet
- Endring av språk

[Av]: Brukes for å slå av funksjonen.



Du finner mer informasjon i bruksanvisningen som følger med TV-en eller den aktuelle komponenten.

### [Koblet til TV-av]

[Gyldig]: Brukes for å slå av spilleren når den tilkoblede TV-en går i standbymodus (BRAVIA Sync).

[Invalid]: Brukes for å slå av funksjonen.

---

### ■ [Hurtigstartmodus]

[På]: Forkorter oppstartstiden når du slår på spilleren.

[Av]: Reduserer strømforbruket i standbymodus.

---

### ■ [Automatisk standbymodus]

[På]: Brukes til å angi at spilleren skal gå i standbymodus hvis knappene ikke er i bruk på 20 minutter.

[Av]: Brukes for å slå av funksjonen.

---

### ■ [Automatisk visning]

[På]: Brukes hvis du vil at det automatisk skal vises informasjon på skjermen når du endrer visningstitler, bildemodi, lydsignaler e.l.

[Av]: Viser informasjon bare når du trykker på DISPLAY .

---

### ■ [Skjermsparer]

[På]: Slår på skjermsparerfunksjonen. Skjermsparerbildet vises når du ikke bruker spilleren på over 10 minutter mens et bilde vises på skjermen.

[Av]: Brukes for å slå av funksjonen.

---

### ■ [Programvareoppdat.-melding]

[På]: Brukes hvis du vil at spilleren skal gi informasjon om nyere programvare (side 28).

[Av]: Brukes for å slå av funksjonen.

---

### ■ [Gracenote-innstillinger]

#### (gjelder bare BDP-S5500 / S4500)

[Auto]: Laster automatisk ned informasjon om platen når du stopper avspillingen av den. Koble til nettverket for å laste ned.

[Manuell]: Brukes for å laste ned informasjon om platen når du velger [Videosøk] eller [Musikksøk].

---

### ■ [Enhetsnavn]

#### (gjelder bare BDP-S5500 / S4500)

Brukes for å vise navnet som er gitt til spilleren. Navnet som er gitt til spilleren, kan endres.

---

### ■ [Systeminformasjon]

Brukes for å vise informasjon om spillerens programvareversjon og MAC-adresse.



---

### ■ [Informasjon om programvarelisens]

Brukes for å vise informasjon om programvarelisens.



## [Nettverksinnstillinger]

---

### ■ [Internettinnstillinger]

Koble spilleren til nettverket på forhånd. Du finner mer informasjon på "Trinn 2: Forberede nettverkstilkobling" (side 18). [Kablet oppsett] (gjelder bare BDP-S5500): Velg dette alternativet hvis du kobler til en bredbåndsruter med en LAN-kabel.

[Trådløst oppsett (innebygget)] (gjelder bare BDP-S5500): Velg dette alternativet hvis du bruker spillerens innebygde trådløse nettverk.



Du finner mer informasjon på følgende nettsted (FAQ-siden gir svar på en del vanlige spørsmål):  
[www.sony.eu/support](http://www.sony.eu/support)

---

### ■ [Nettverkets tilkoblingsstatus]

Brukes for å vise gjeldende status for nettverket.

---

### ■ [Nettverkstilkoblingsdiagnose]

Brukes for å kontrollere at nettverksoppkoblingen fungerer som den skal, ved å kjøre nettverksdiagnostikk-funksjonen.

---

### ■ [Skjermspeiling RF-innstilling] (gjelder bare BDP-S5500)

[Auto]: Brukes for å angi radiofrekvensbåndet automatisk for skjermspeilingstilkobling. [CH 1] / [CH 6] / [CH 11]: Angir CH 1 / CH 6 / CH 11 som prioritet.

---

### ■ [Tilkoblingsserverinnstillinger] (gjelder bare BDP-S5500 / S4500)

Brukes for å angi om den tilkoblede serveren skal vises eller ikke.

---

### ■ [Tilgangst. til auto renderingse.] (gjelder bare BDP-S5500 / S4500)

[På]: Brukes for å tillate automatisk tilgang fra et nyoppdaget DLNA-kontroller-kompatibelt produkt. [Av]: Brukes for å slå av funksjonen.

---

### ■ [Renderer-tilgangskontroll] (gjelder bare BDP-S5500 / S4500)

Brukes for å vise en liste med DLNA-kontroller-kompatible produkter og angi om hvert av dem skal være tilgjengelige via denne spilleren.

---

### ■ [Registrerte eksterne enheter] (gjelder bare BDP-S5500 / S4500)

Brukes for å vise en liste over de eksterne enhetene du har registrert.

---

### ■ [Fjernstart]

[På]: Brukes for å velge om du vil kunne slå spilleren på eller av ved hjelp av fjernkontrollenheten når du kobler til nettverket.

[Av]: Brukes for å slå av funksjonen.



Sett [Fjernstart] til [På] og slå av spilleren for å sette nettverksoppkoblingen i hvilemodus (side 40).

---

**1-2-3 [Enkle nettverksinnstillinger]**

Velg [Enkle nettverksinnstillinger] for å angi nettverksinnstillinger. Følg instruksjonene på skjermen.

---

**[Tilbakestill]**

---

**■ [Tilbakestill til fabrikkens standardinnstillinger]**

Brukes for å tilbakestille innstillingene av spilleren til fabrikkens standardinnstillinger ved å velge gruppen med innstillinger. Alle innstillingene i gruppen tilbakestilles.

---

**■ [Initialisere personlig informasjon]**

Brukes for å slette all personlig informasjon som er lagret i spilleren.



Av sikkerhetshensyn bør all personlig informasjon slettes før du avhender, gir bort eller videreselger denne enheten. Ta nødvendige forholdsregler, som for eksempel å logge av, når du har brukt en nettverkstjeneste.

## Ytterligere informasjon

### Feilsøking

Hvis du opplever noen av de følgende problemene når du bruker spilleren, bør du prøve å finne en løsning med denne feilsøkningsveiledningen før du vurderer å levere spilleren til reparasjon. Hvis du ikke klarer å løse problemet, bør du kontakte nærmeste Sony-forhandler.

### Bilde

**Det vises ikke noe bilde, eller bildet gjengis ikke riktig.**

- ➔ Kontroller at alle tilkoblingskabler er satt inn riktig (side 16).
- ➔ Bytt signalinngang på TVen slik at signalet fra spilleren vises.
- ➔ Tilbakestill [Utgangsvideooppløsning] til laveste oppløsning ved å trykke på ■ (stopp), HOME-knappen og deretter POP UP / MENU-knappen på fjernkontrollen.
- ➔ Prøv følgende løsning: ① Slå spilleren av og på igjen. ② Slå det tilkoblede utstyret av og på igjen. ③ Koble fra HDMI-kabelen og koble den deretter til igjen.
- ➔ DVI-enheten som er koblet til HDMI OUT-inngangen, støtter ikke opphavsrettbeskyttelsesteknologi.
- ➔ Kontroller [Utgangsvideooppløsning]-innstillingene i [Skjerminnstillinger] (side 29).
- ➔ For BD-ROM / DVD ROM-plater bør du kontrollere [24p utgang] i [Skjerminnstillinger] (side 29).

**Språket som vises på skjermen, endres automatisk når du kobler til HDMI OUT-inngangen.**

- ➔ Når [Kontroll for HDMI] i [HDMI-innstillinger] settes til [På] (side 32), endres språket som vises på skjermen, automatisk til det språket som er valgt på den tilknyttede TVen (hvis du for eksempel endrer innstillingen på TVen).

### Lyd

**Det er ikke noe lydsignal, eller lyden gjengis ikke riktig.**

- ➔ Kontroller at alle tilkoblingskabler er satt inn riktig (side 16).
- ➔ Bytt signalinngang på AV-forsterkeren (AV-mottakeren) slik at lydsignalene fra spilleren overføres fra AV-forsterkeren (AV-mottakeren).
- ➔ Hvis lydsignalet ikke overføres via DIGITAL OUT (COAXIAL) / HDMI OUT-inngangen, bør du kontrollere lydinnstillingene (side 30).
- ➔ For HDMI-tilkoblinger kan du prøve følgende: ① Slå spilleren av og på igjen. ② Slå det tilkoblede utstyret av og på igjen. ③ Koble fra HDMI-kabelen og koble den deretter til igjen.
- ➔ For HDMI-tilkoblinger: Hvis spilleren er koblet til en TV via en AV-forsterker (AV-mottaker), kan du prøve å koble HDMI-kabelen direkte til TVen. Se også bruksanvisningen som følger med AV-forsterkeren (AV-mottakeren).
- ➔ En DVI-enhet er koblet til HDMI OUT-inngangen (DVI-inngangen aksepterer ikke lydsignaler).

- ➔ Enheten som er koblet til HDMI OUT-inngangen, støtter ikke spillerens lydformat. Kontroller lydinnstillingene (side 30).

---

### **HD Audio (Dolby Digital Plus, Dolby TrueHD, DTS-HD High Resolution Audio og DTS-HD Master Audio) overføres ikke som bitstream.**

- ➔ Angi [BD Audio MIX-innstilling] i [Lydinnstillinger] til [Av] (side 30).
- ➔ Kontroller at den tilkoblede AV-forsterkeren (AV-mottakeren) er kompatibel med hvert av HD Audio-formatene.

---

### **Interaktiv lyd overføres ikke.**

- ➔ Angi [BD Audio MIX-innstilling] i [Lydinnstillinger] til [På] (side 30).

---

### **Meldingskode 3 [Lydganger er midlertidig dempet. Ikke juster avspillingsvolumet. Innholdet som spilles av, er beskyttet av Cinavia og er ikke autorisert for avspilling på denne enheten. Du finner mer informasjon på <http://www.cinavia.com>. Meldingskode 3.] vises på skjermen når en plate spilles av.**

- ➔ Lydsporet på videoen du spiller av, inneholder en Cinavia-kode som indikerer at dette er en uautorisert kopi av profesjonelt produsert innhold (side 6).

## **Plate**

### **Platen blir ikke avspilt.**

- ➔ Platen er tilsmusset eller skjev.
- ➔ Platen er opp-ned. Sett inn platen med avspillingssiden ned.
- ➔ Platen har et format som ikke kan spille av på denne spilleren (side 41).

- ➔ Spilleren kan ikke spille av en opptaksplate som ikke er fullført på riktig måte.
- ➔ Regionkoden på BD- eller DVD-platen samsvarer ikke med regionkoden for spilleren.

## **USB-enhet**

### **Spilleren gjenkjenner ikke en tilkoblet USB-enhet.**

- ➔ Kontroller at USB-enheten er satt riktig inn i USB-inngangen.
- ➔ Kontroller om USB-enheten eller en kabel er skadet.
- ➔ Kontroller om USB-enheten er på.
- ➔ Hvis USB-enheten er tilkoblet via en USB-hub, bør du prøve å koble USB-enheten direkte til spilleren.

## **Internettstreaming**

### **Bilde- / lyd kvaliteten er dårlig. / I enkelte programmer er detaljene uskarpe, spesielt ved raske bevegelser eller i mørke scener.**

- ➔ Bilde- / lyd kvaliteten kan forbedres ved å endre tilkoblingshastigheten. Anbefalt tilkoblingshastighet er minst 2,5 Mbps for video med standardoppløsning (10 Mbps for video med høyoppløsning).

## **Nettverkstilkobling**

### **Spilleren kan ikke koble til nettverket.**

- ➔ Kontroller nettverkstilkoblingen (side 18) og nettverksinnstillingene (side 33).

---

**PCen kan ikke kobles til Internett etter at du har utført [Wi-Fi Protected Setup (WPS)] (gjelder bare BDP-S5500).**

- ➔ Trådløsinnstillingene for ruterens kan bli endret automatisk hvis du bruker Wi-Fi Protected Setup-funksjonen før du justerer innstillingene for ruterens. I slike tilfeller må du endre innstillingene for det trådløse nettverket på PCen tilsvarende.

---

**Spillere kan ikke kobles til den trådløse LAN-ruterens (gjelder bare BDP-S5500).**

- ➔ Kontroller at den trådløse LAN-ruterens er på.
- ➔ Rekkevidden for det trådløse nettet kan være redusert på grunn materialet i veggene, mottaksforhold for radiobølger eller hindere mellom systemet og den trådløse LAN-ruterens. Reduser avstanden mellom spillere og den trådløse LAN-ruterens.
- ➔ Enheter som bruker et frekvensbånd på 2,4 GHz, for eksempel mikrobølgeovner, Bluetooth eller digitale, trådløse enheter, kan forstyrre kommunikasjonen. Flytt spillere bort fra slike enheter, eller slå av disse enhetene.

---

**Ønsket trådløs ruter vises ikke i listen over trådløse nettverk (gjelder bare BDP-S5500).**

- ➔ Trykk på RETURN for å gå tilbake til forrige skjermbilde, og kjør trådløst oppsett på nytt. Hvis ønsket trådløs ruter fortsatt ikke gjenkjennes, velger du [Registrering av ny tilkobling] for å utføre [Manuell registrering].

---

**Meldingen [En ny programvareversjon er tilgjengelig. Gå til avsnittet "Oppsett" i menyen og velg "Programvareoppdatering" for å utføre oppdateringen.] vises på skjermen når spillere slås på.**

- ➔ Du finner informasjon om hvordan du kan oppdatere programvaren i spillere i avsnittet [Programvareoppdatering] (side 28).

---

**Kontroll for HDMI (BRAVIA Sync)**

**[Kontroll for HDMI]-funksjonen fungerer ikke (BRAVIA Sync).**

- ➔ Kontroller at [Kontroll for HDMI] i [HDMI-innstillinger] er satt til [På] (side 32).
- ➔ Hvis du endrer HDMI-tilkoblingen, må du slå spillere av og på igjen.
- ➔ Etter et strøbrudd bør du sette [Kontroll for HDMI] i [HDMI-innstillinger] til [Av], og deretter sette [Kontroll for HDMI] i [HDMI-innstillinger] til [På] (side 32).
- ➔ Kontroller følgende og les bruksanvisningen som fulgte med komponenten.
  - Den tilkoblede komponenten er kompatibel med [Kontroll for HDMI]-funksjonen.
  - Den tilkoblede komponentens innstilling for [Kontroll for HDMI]-funksjonen er korrekt.

- ➔ Hvis du kobler spilleren til en TV via en AV-forsterker (AV-mottaker),
- og AV-forsterkeren (AV-mottakeren) ikke er kompatibel med [Kontroll for HDMI]-funksjonen, kan det oppstå problemer med å styre TVen med spilleren.
  - hvis du endrer HDMI-tilkoblingen, trekker ut og setter inn igjen støpselet på strømledningen eller det forekommer strømstans, kan du prøve følgende: ① Bytt signalinngang for AV-forsterkeren (AV-mottakeren) slik at bildet fra spilleren vises på TV-skjermen. ② Sett [Kontroll for HDMI] i [HDMI-innstillinger] til [Av], og sett deretter [Kontroll for HDMI] i [HDMI-innstillinger] til [På] (side 32). Se også bruksanvisningen som følger med AV-forsterkeren (AV-mottakeren).

### **Slå av systemet-funksjonen fungerer ikke (BRAVIA Sync).**

- ➔ Kontroller at [Kontroll for HDMI] og [Koblet til TV-av] i [HDMI-innstillinger] er satt til [På] og [Gyldig] (side 32).

## **Andre**

### **Avspillingen starter ikke fra begynnelsen av innholdet.**

- ➔ Trykk på OPTIONS og velg [Spill av fra start].

### **Avspillingen starter ikke fra gjenopptakelsepunktet der du sist stoppet avspillingen.**

- ➔ Avhengig av hvilken type plate du bruker, kan gjenopptakelsepunktet bli slettet fra minnet når
- du åpner plateskuffen.
  - du kobler fra USB-enheten.
  - du spiller av annet innhold.
  - du slår av spilleren.

### **Meldingskode 1 [Avspillingen er stoppet. Innholdet som spilles av, er beskyttet av Cinavia og er ikke autorisert for avspilling på denne enheten. Du finner mer informasjon på <http://www.cinavia.com>. Meldingskode 1.] vises på skjermen når du spiller av en plate.**

- ➔ Lydsporet på videoen du spiller av, inneholder en Cinavia-kode som indikerer at dette utelukkende er ment for presentasjoner med profesjonelt utstyr og ikke er autorisert for avspilling av forbrukere (side 6).

---

**Plateskuffen åpnes ikke, og du kan ikke ta ut platen selv om du trykker på ▲.**

- ➔ Prøv følgende løsning: ① Slå spilleren av og trekk deretter ut støpselet på strømledningen. ② Sett inn støpselet igjen mens du trykker ned ▲ på spilleren. ③ Fortsett å holde nede ▲ på spilleren helt til skuffen åpnes. ④ Ta ut platen. ⑤ Trekk ut støpselet på strømledningen og koble den til igjen for å starte spilleren på nytt.

---

**Meldingen [[EJECT]-tasten er utilgjengelig for øyeblikket.] vises på skjermen etter at du har trykket på ▲ (åpne / lukk).**

- ➔ Ta kontakt med din nærmeste Sony-forhandler eller et lokalt, autorisert Sony-servicested.

---

**Spilleren reagerer ikke på noen av knappene.**

- ➔ Fuktighet har kondensert inne i spilleren (side 4).

# Spesifikasjoner

## System

**Laser:** Halvlederlaser

## Innganger og utganger

### (Navn på inngang:

Type kontakt / utgangsnivå / belastningsimpedans

### DIGITAL OUT (COAXIAL):

Phonokontakt / 0,5 V<sub>p-p</sub> / 75 ohm

### HDMI OUT:

HDMI 19-pin standardkontakt

### LAN (100):

100BASE-TX-terminal

### USB:

USB-kontakt av type A (for tilkobling av USB-minne, minnekortleser, digitalt stillbildekamera og digitalt videokamera)

### DC IN:

BDP-S5500: 12 V DC, 750 mA

BDP-S4500: 12 V DC, 650 mA

BDP-S1500: 12 V DC, 600 mA

## Trådløst (gjelder bare BDP-S5500)

### Standard trådløst nett:

IEEE 802.11 b/g/n

### Frekvensområde:

2,4 GHz-båndet: Kanal 1–13

### Modulasjon:

DSSS og OFDM

## Generelt

### Strømkrav:

12 V DC med nettadapter

Område: Inngang 220 V – 240 V AC,  
50 / 60 Hz

### Strømforbruk (ved bruk av nettadapter):

BDP-S5500: 11 W

BDP-S4500: 9,5 W

BDP-S1500: 8,8 W

## Hvilemodus for nettverk

4,5 W (alle kablede / trådløse nettverksporter PÅ)

## Dimensjoner (ca.):

230 mm × 194 mm × 39 mm  
(bredde / dybde / høyde)  
inkl. utstikkende deler

## Vekt (ca.): 0,8 kg

## Driftstemperatur:

5 – 35 °C

## Fuktighetstoleranse i drift:

25 % til 80 %

## Medfølgende tilbehør

Nettadapter (AC-M1208WW) (1)

Strømledning (1)

Fjernkontroll (1)

R03-batterier (størrelse AAA) (2 stk.)

Spesifikasjoner og design kan endres uten varsel.



## Avspillbare plater

<b>Blu-ray-plate</b> <sup>*1</sup>	BD-ROM BD-R <sup>*2</sup> / BD-RE <sup>*2</sup>
<b>DVD</b> <sup>*3</sup>	DVD-ROM DVD-R / DVD-RW DVD+R / DVD+RW
<b>CD</b> <sup>*3</sup>	CD-DA (Musikk-CD) CD-ROM CD-R / CD-RW

\*1 Ettersom spesifikasjonene for Blu-ray-plater er nye og under utvikling, kan det hende at enkelte plater ikke kan spilles av, avhengig av platetype og versjon.

Utgangsllyden varierer avhengig av kilden, tilkoblet utgangskontakt og valgte lydinnstillinger.

\*2 BD-RE: Ver. 2.1

BD-R: Ver. 1.1, 1.2, 1.3 inkludert organisk pigment-type BD-R (LTH-type)

BD-R-plater som er tatt opp (brent) med en PC, kan ikke spilles av hvis postscripts er skrivbare.

\*3 En CD- eller DVD-plate kan ikke spilles av hvis den ikke er fullført på riktig måte.

Du finner mer informasjon i bruksanvisningen som fulgte med opptaksenheten.

### Plater som ikke kan spilles av

- BD-er med kassett
- BDXL-er
- DVD-RAM-er
- HD DVD-er
- DVD Audio-plater
- FOTO-CD-er
- Datadelen av ekstramateriale på CDer
- Super VCD-plater
- Lydmateriale delen av tolagsplater

### Merknader om plater

Dette produktet er laget for å spille av plater som samsvarer med Compact Disc (CD)-standarden. Tolagsplater og enkelte musikkplater som er kodet med opphavsrettsbeskyttelsesteknologi, samsvarer ikke med Compact Disc (CD)-standarden og kan derfor ikke avspilles med dette produktet.

### Merknad om avspillingsfunksjoner for BD / DVD-plater

Enkelte avspillingsfunksjoner for BD / DVD-plater kan være valgt av programvareprodusentene med hensikt. Ettersom denne spilleren spiller av en BD / DVD-plate på grunnlag av plateinnholdet som programvareprodusentene har utviklet, kan det hende at enkelte avspillingsfunksjoner ikke er tilgjengelige.

### Merknad om tolags BD / DVD-plater

Avspillingen av bilde og lyd kan bli midlertidig avbrutt når det byttes mellom lagene.

### Regionkode (gjelder bare BD-ROM / DVD-video)

Regionkoden er trykket på baksiden av enheten. Den kan bare spille av BD-ROMer og DVD-videoer som er merket med identiske regionkoder eller

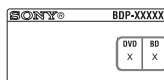

Regionkode

## Avspillbare filtyper

### Video

Kodek	Beholder	Filtype	With Audio
MPEG-1 Video <sup>*1</sup>	PS	.mpg, .mpeg	Dolby Digital, DTS, LPCM, MPEG
	MKV	.mkv	Dolby Digital, LPCM, AAC, MP3, Vorbis
MPEG-2 Video <sup>*2</sup>	PS <sup>*3</sup>	.mpg, .mpeg	Dolby Digital, DTS, LPCM, MPEG
	TS <sup>*4</sup>	.m2ts, .mts	Dolby Digital, DTS, LPCM, MPEG, AAC
	MKV <sup>*1</sup>	.mkv	Dolby Digital, LPCM, AAC, MP3, Vorbis
Xvid	AVI	.avi	Dolby Digital, LPCM, WMA9, MP3
	MKV	.mkv	Dolby Digital, LPCM, AAC, MP3, Vorbis
MPEG4/AVC <sup>*5</sup>	MKV <sup>*1</sup>	.mkv	Dolby Digital, LPCM, AAC, MP3, Vorbis
	MP4 <sup>*1</sup>	.mp4, .m4v	AAC
	TS <sup>*1</sup>	.m2ts, .mts	Dolby Digital, DTS, LPCM, MPEG, AAC
	Quick Time <sup>*6</sup>	.mov	Dolby Digital, LPCM, AAC, MP3
	FLV <sup>*6</sup>	.flv, .f4v	LPCM, AAC, MP3
	3gpp / 3gpp2 <sup>*6</sup>	.3gp, .3g2, .3gpp, .3gp2	AAC
VC1 <sup>*1</sup>	TS	.m2ts, .mts	Dolby Digital, DTS, LPCM, MPEG, AAC
	MKV	.mkv	Dolby Digital, LPCM, AAC, MP3, Vorbis
WMV9 <sup>*1*7</sup>	ASF	.wmv, .asf	WMA9, WMA 10 Pro
	MKV	.mkv	Dolby Digital, LPCM, AAC, MP3, Vorbis
Motion JPEG <sup>*6</sup>	Quick Time	.mov	Dolby Digital, LPCM, AAC, MP3
	AVI	.avi	Dolby Digital, LPCM, AAC, MP3

### Format

AVCHD (Ver.2.0)<sup>\*1\*8\*9\*10</sup>

## Musikk

Kodek	Filtype
MP3 (MPEG-1 Audio Layer III) <sup>*11</sup>	.mp3
AAC / HE-AAC <sup>*1*11</sup>	.m4a, .aac <sup>*6</sup>
WMA9 Standard <sup>*1</sup>	.wma
WMA 10 Pro <sup>*6</sup>	.wma
LPCM <sup>*11</sup>	.wav
FLAC <sup>*1</sup>	.flac, .fla
Dolby Digital <sup>*6*11</sup>	.ac3
Vorbis <sup>*6</sup>	.ogg
Monkey's Audio <sup>*6</sup>	.ape

## Foto

Format	Filtype
JPEG	.jpeg, .jpg, .jpe
PNG	.png <sup>*12</sup>
GIF	.gif <sup>*12</sup>
MPO	.mpo <sup>*6*13</sup>

- <sup>\*1</sup> Spilleren kan ikke spille av dette filformatet fra en DLNA-server (gjelder bare BDP-S5500 / S4500).
- <sup>\*2</sup> Spilleren kan bare spille av video med standardoppløsning fra en DLNA-server. (gjelder bare BDP-S5500 / S4500).
- <sup>\*3</sup> Spilleren kan ikke spille av filer i DTS-format på en DLNA-server (gjelder bare BDP-S5500 / S4500).
- <sup>\*4</sup> Spilleren kan bare spille av filer i Dolby Digital-format fra en DLNA-server. (gjelder bare BDP-S5500 / S4500).
- <sup>\*5</sup> Spilleren støtter AVC til opptil Level 4.1.
- <sup>\*6</sup> Spilleren kan ikke spille av dette filformatet fra en DLNA-server (gjelder bare BDP-S5500 / S4500).
- <sup>\*7</sup> Spilleren støtter WMV9 til opptil Advance Profile.
- <sup>\*8</sup> Spilleren støtter en bildehastighet på opptil 60 fps.

- <sup>\*9</sup> Spilleren kan spille av filer i AVCHD-format som er tatt opp med digitale videokameraer e.l.  
En plate i AVCHD-format kan ikke spilles av hvis den ikke er fullført på riktig måte.
- <sup>\*10</sup> Spilleren kan spille av AVCHD 3D-formatet (gjelder bare BDP-S5500 / S4500).
- <sup>\*11</sup> Spilleren kan spille av ".mka"-filer. (Denne filen kan ikke spilles av på en DLNA-server (gjelder bare BDP-S5500 / S4500).)
- <sup>\*12</sup> Spilleren kan ikke spille av animerte PNG-filer eller animerte GIF-filer.
- <sup>\*13</sup> For MPO-filer som ikke er i 3D, vises nøkkelbildet eller det første bildet (gjelder bare BDP-S5500 / S4500).



- Det kan hende at enkelte filer ikke kan spilles på grunn av filformatet, filkodingen, opptaksforholdene eller DLNA-serverforholdene. (gjelder bare BDP-S5500 / S4500).
- Det kan hende at enkelte filer som er redigert på en PC, ikke kan spilles av.
- Det kan hende at rask spoling forover eller bakover ikke kan utføres på enkelte filer.
- Spilleren kan ikke spille av kodede filer, slik som formatene DRM og Lossless.
- Spilleren kan gjenkjenne følgende filer eller mapper på BDer, DVDer, CDer og USB-enheter:
  - opptil mapper i det 9. laget, inkludert rotmappen.
  - opptil 500 filer / mapper i ett lag.
- Spilleren kan gjenkjenne følgende filer eller mapper som er lagret på DLNA-serveren. (gjelder bare BDP-S5500 / S4500):
  - opptil mapper i det 19. laget.
  - opptil 999 filer / mapper i ett lag.
- Spilleren støtter en bildehastighet på:
  - opptil 60 bilder per sekund bare for AVCHD (MPEG4 / AVC).
  - opptil 30 bilder per sekund for andre videokodekser.
- Spilleren støtter en bithastighet for video på opptil 40 Mbps.
- Det kan hende at enkelte USB-enheter ikke fungerer med denne spilleren.

- Spilleren kan gjenkjenne Mass Storage Class (MSC)-enheter (slik som Flash-minneenheter og harddisker), Still Image Capture (SIC)-enheter og tastaturer med 101 taster.
- Det anbefales å slå av spilleren før du kobler til eller fra USB-minnet eller en annen enhet for å unngå fare for å ødelegge lagrede data eller skade USB-minnet eller enheten.
- Det kan hende at spilleren ikke kan spille av videofiler med høy overføringshastighet helt jevnt fra en DATA-CD. Det anbefales at du spiller av slike filer ved hjelp av DATA DVDer eller DATA BDer.

## Om sikkerhet i trådløse nettverk (gjelder bare BDP-S5500)

Ettersom kommunikasjon via et trådløst nettverk skjer ved hjelp av radiobølger, kan det trådløse signalet bli fanget opp av uvedkommende. For å beskytte den trådløse kommunikasjonen har denne spilleren flere sikkerhetsfunksjoner. Sørg for at du konfigurerer sikkerhetsinnstillingene på riktig måte i samsvar med nettverksmiljøet ditt.

### ◆ Ingen sikkerhet

Selv om det er enkelt å angi innstillinger, kan hvem som helst fange opp trådløs kommunikasjon eller få adgang til ditt trådløse nettverk, selv uten avanserte verktøy. Husk at det er en fare for uautorisert tilgang eller at data fanges opp av uvedkommende.

### ◆ WEP

WEP sikrer kommunikasjon slik at ikke uvedkommende kan få tilgang til kommunikasjon eller få adgang til det trådløse nettverket ditt. WEP er en sikkerhetsteknologi som gjør det mulig å koble til eldre enheter som ikke støtter TKIP / AES.



### ◆ WPA-PSK (TKIP), WPA2-PSK (TKIP)

TKIP er en sikkerhetsteknologi som er utviklet for å korrigere svakheter ved WEP. TKIP gir et høyere sikkerhetsnivå enn WEP.

### ◆ WPA-PSK (AES), WPA2-PSK (AES)

AES er en sikkerhetsteknologi som bruker en avansert sikkerhetsmetode som skiller seg fra WEP og TKIP. AES gir et høyere sikkerhetsnivå enn WEP og TKIP.

## Merknader om platene

- For å holde platen ren bør bare ytterkanten berøres. Ikke berør overflaten.  Støv, fingeravtrykk eller riper på platen kan gjøre at den ikke fungerer som den skal.
- Ikke utsett platen for direkte sollys eller varmekilder som for eksempel ventiler som blåser ut varm luft, eller la den ligge i en bil i direkte sollys, da temperaturen kan stige betydelig inne i en parkert bil.
- Legg platen tilbake i etuiet etter avspilling.
- Rengjør platen med en ren klut. Tørk platen fra midten og utover. 
- Ikke bruk løsemidler som for eksempel rensbensin, tynner, vanlige rengjøringsmidler for CDer / linser eller antistatisk spray for LP-plater.
- Hvis du har skrevet ut en etikett og limt den på platen, må du passe på at etiketten har tørket før du spiller av platen.

- Ikke bruk følgende typer plater:
  - Plater som er laget for å rense linser.
  - Plater med avvikende form (f.eks. kvadratiske eller hjerteformede).
  - Plater med etiketter eller klistremerker.
  - Plater med cellofantape eller lim fra et klistremerke.
- Ikke legg nytt belegg på avspillingssiden på en plate for å fjerne overflatiske riper.

## Kodenumre for TVer som kan styres.

Hold nede -TV-  i 2 sekunder og skriv inn koden for TV-produenten. Hvis mer enn én fjernkontrollknapp er angitt på listen, prøver du én og én inntil du finner den som fungerer for TVen din.

Produsent	Fjernkontrollknapp
Sony (Standard)	Fargeknapp (rød)
Philips	Fargeknapp (grønn) / Fargeknapp (gul) / RETURN
Panasonic	Fargeknapp (blå) / Midtknapp (ENTER)
Hitachi	TOP MENU
Sharp	↑
Toshiba	POP UP / MENU
Loewe	←
Samsung	→
LG / Goldstar	↓

## Språkkodeliste

Du finner mer informasjon på [BD / DVD-visningsinnstillinger] (side 31).

Kode	Språk
1027	Afar
1032	Afrikaans
1044	Arabic
1051	Aymara
1053	Bashkir
1059	Bulgarian
1061	Bislama
1067	Tibetan
1079	Catalan
1097	Czech
1105	Danish
1130	Bhutani; Dzongkha
1144	English
1149	Spanish
1151	Basque
1165	Finnish
1171	Faroese
1181	Frisian
1186	Scots Gaelic
1196	Guarani
1209	Hausa
1226	Croatian
1233	Armenian
1239	Interlingue
1248	Indonesian
1254	Italian
1261	Japanese
1283	Javanese
1297	Kazakh
1299	Cambodian; Khmer
1301	Korean
1307	Kurdish
1313	Latin
1327	Laothian; Lao
1334	Latvian
1347	Maori
1350	Malayalam
1353	Moldavian
1028	Abkhazian
1039	Amharic
1045	Assamese
1052	Azerbaijani
1057	Byelorussian
1060	Bihari
1066	Bengali
1070	Breton
1093	Corsican
1103	Welsh
1109	German
1142	Greek
1145	Esperanto
1150	Estonian
1157	Persian
1166	Fiji
1174	French
1183	Irish
1194	Galician
1203	Gujarati
1217	Hindi
1229	Hungarian
1235	Interlingua
1245	Inupiak
1253	Icelandic
1257	Hebrew
1269	Yiddish
1287	Georgian
1298	Greenlandic; Kalaallisut
1300	Kannada
1305	Kashmiri
1311	Kirghiz
1326	Lingala
1332	Lithuanian
1345	Malagasy
1349	Macedonian
1352	Mongolian
1356	Marathi

<b>Kode Språk</b>			
1357	Malay	1358	Malese; Maltese
1363	Burmese	1365	Nauru
1369	Nepali	1376	Dutch
1379	Norwegian	1393	Occitan
1403	Oromo	1408	Oriya
1417	Punjabi; Panjabi	1428	Polish
1435	Pashto; Pushto	1436	Portuguese
1463	Quechua	1481	Rhaeto- Romance
1482	Kirundi; Rundi	1483	Romanian
1489	Russian	1491	Kinyarwanda
1495	Sanskrit	1498	Sindhi
1501	Sangho; Sango	1502	Serbo-Croatian
1503	Singhalese; Sinhalese	1505	Slovak
1506	Slovenian	1507	Samoaan
1508	Shona	1509	Somali
1511	Albanian	1512	Serbian
1513	Siswati; Swati	1514	Sesotho; Sotho southern
1515	Sundanese	1516	Swedish
1517	Swahili	1521	Tamil
1525	Telugu	1527	Tajik
1528	Thai	1529	Tigrinya
1531	Turkmen	1532	Tagalog
1534	Setswana; Tswana	1535	Tonga; Tonga islands
1538	Turkish	1539	Tsonga
1540	Tatar	1543	Twi
1557	Ukrainian	1564	Urdu
1572	Uzbek	1581	Vietnamese
1587	Volapük	1613	Wolof
1632	Xhosa	1665	Yoruba
1684	Chinese	1697	Zulu
1703	Ikke angitt		

## Barnelås / områdekode

Du finner mer informasjon på  
[Sonenummer for barnelås] (side 31).

<b>Kode Område</b>			
2044	Argentina	2047	Australia
2057	Belgia	2070	Brasil
2090	Chile	2093	Colombia
2115	Danmark	2424	Filippinene
2165	Finland	2174	Frankrike
2200	Hellas	2219	Hongkong
2248	India	2238	Indonesia
2239	Irland	2254	Italia
2276	Japan	2092	Kina
2304	Korea	2333	Luxembourg
2363	Malaysia	2362	Mexico
2376	Nederland	2390	New Zealand
2379	Norge	2046	Østerrike
2427	Pakistan	2428	Polen
2436	Portugal	2489	Russland
2501	Singapore	2149	Spania
2184	Storbritannia	2086	Sveits
2499	Sverige	2543	Taiwan
2528	Thailand	2109	Tyskland
2586	Vietnam		



Programvaren for denne spilleren kan bli oppdatert i fremtiden. På følgende nettsted kan du finne informasjon om tilgjengelige oppdateringer samt siste versjon av bruksanvisningen:

[www.sony.eu/support](http://www.sony.eu/support)



Du finner nyttige tips og informasjon om Sony-produkter og -tjenester på:  
[www.sony-europe.com/myproduct/](http://www.sony-europe.com/myproduct/)



HDMI



<http://www.sony.net/>

4-549-800-11(2) (NO)

