

SONY[®]

4-532-055-41(1) (SR)

Digitalni fotoaparati
sa zamenljivim objektivom

α
6000

Uputstvo za upotrebu

E bajonet

ILCE-6000

Saznajite više o fotoaparatu („Vodič za pomoć“)



„Vodič za pomoć“ je onlajn priručnik. Pogledajte ga da biste videli detaljna uputstva o mnogim funkcijama fotoaparata.

- ① Pristupite Sony stranici za podršku.
<http://www.sony.net/SonyInfo/Support/>
- ② Izaberite zemlju ili region.
- ③ Potražite model svog fotoaparata na stranici za podršku.
 - Naziv modela se nalazi na donjoj strani fotoaparata.

Prikazivanje vodiča

U ovaj fotoaparat je ugrađen vodič za upotrebu.

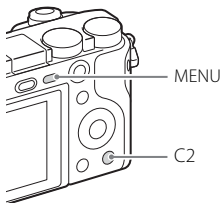

In-Camera Guide

Fotoaparat prikazuje objašnjenja za MENU stavke i vrednosti podešavanja.

- ① Pritisnite dugme MENU ili dugme Fn (Funkcija).
- ② Izaberite željenu stavku, a zatim pritisnite dugme C2.

Savet za snimanje

Fotoaparat prikazuje savete za izabrani režim snimanja.

- ① Pritisnite dugme C2 u režimu snimanja.
- ② Izaberite željeni savet za snimanje, a zatim pritisnite ● na kontrolnom točkiću.

Prikažaće se savet za snimanje.

- Sadržaj na ekranu možete da pomerate koristeći ▲/▼ a savete za snimanje možete da menjate koristeći ◀/▶.

Podaci za vlasnika uređaja

Broj modela i serijski broj se nalaze na donjoj strani fotoaparata. Upišite serijski broj u predviđeni prostor u nastavku. Navedite ove brojeve svaki put kada zovete Sony prodavca povodom ovog proizvoda.

Broj modela ILCE-6000

Serijski broj _____

Broj modela AC-UB10C/AC-UB10D

Serijski broj _____

UPOZORENJE

Da biste umanjili rizik od požara ili strujnog udara, ne izlažite jedinicu kiši ili vlazi.

VAŽNA BEZBEDNOSNA UPUTSTVA

– SAČUVAJTE OVA UPUTSTVA

OPASNOST

DA BISTE UMANJILI RIZIK OD POŽARA ILI STRUJNOG UDARA, PAŽLJIVO PRATITE OVA UPUTSTVA

Ako oblik utikača ne odgovara utičnici za napajanje, koristite adapter odgovarajuće konfiguracije za utičnicu.

PAŽNJA

Baterija

Ako pogrešno rukujete baterijom, ona može da eksplodira, dovede do požara ili izazove hemijske opekotine. Imajte u vidu sledeće mere opreza.

- Ne rasklapajte bateriju.
- Ne gnječite bateriju i ne izlažite je bilo kakvoj sili kao što su snažni udarci, ispuštanje ili gaženje.
- Pazite da ne izazovete kratki spoj i ne dozvolite da metalni objekti dođu u dodir sa kontaktima baterije.
- Ne izlažite bateriju temperaturi iznad 60 °C. Na primer, ne ostavljajte je na direktnom sunčevom svetlu ili u automobilu koji je parkiran na suncu.
- Ne spaljujte bateriju niti je bacajte u vatru.
- Ne koristite oštećene litijum-jonske baterije ili one koje cure.
- Bateriju obavezno puniti koristeći originalni Sony punjač za baterije ili uređaj koji može da puni bateriju.
- Držite bateriju van domašaja dece.
- Ne kvasite bateriju.

- Zamenite bateriju samo istom ili ekvivalentnom baterijom koju preporučuje Sony.
- Potrošenu bateriju odbacite odmah kao što je opisano u uputstvima.

| Adapter za naizmeničnu struju

Kada koristite adapter za naizmeničnu struju, priključite ga na obližnju zidnu utičnicu. Ako prilikom korišćenja uređaja dođe do kvara, odmah iskopčajte adapter za naizmeničnu struju iz zidne utičnice.

Kabl za napajanje, ako je isporučen, dizajniran je isključivo za upotrebu sa ovim fotoaparatom i ne bi trebalo da ga koristite sa drugim električnim uređajima.

Za korisnike u Evropi

| Napomena za korisnike u zemljama u kojima se primenjuju direktive Evropske unije

Proizvođač: Sony Corporation, 1-7-1 Konan Minato-ku Tokyo, 108-0075 Japan
Za usaglašenost proizvoda sa propisima EU: Sony Deutschland GmbH,
Hedelfinger Strasse 61, 70327 Stuttgart, Nemačka



Ovim kompanija Sony Corporation izjavljuje da je ova oprema usaglašena sa osnovnim zahtevima i drugim relevantnim odredbama Direktive 1999/5/EC. Za detaljne informacije, posetite sledeću URL adresu:
<http://www.compliance.sony.de/>

| Napomena

Ako statički elektricitet ili elektromagnetizam prekine prenos podataka, ponovo pokrenite aplikaciju ili iskopčajte i ponovo priključite kabl za komunikaciju (USB itd.).

Ovaj proizvod je testiran i utvrđeno je da je u skladu sa ograničenjima navedenim u EMC direktivi kada se za povezivanje koristi kabl kraći od 3 metra.

Elektromagnetna polja na određenim frekvencijama mogu da utiču na zvuk i sliku ove jedinice.

I Odlaganje potrošenih baterija, električne i elektronske opreme (primenljivo u Evropskoj uniji i ostalim evropskim zemljama koje imaju sisteme za odvojeno sakupljanje otpada)



Ovaj simbol na proizvodu, bateriji ili pakovanju označava da se proizvod i baterija ne smeju tretirati kao kućni otpad. Na nekim baterijama se pored ovog simbola može nalaziti i hemijski simbol. Hemijski simbol za živu (Hg) ili olovo (Pb) se dodaje ako baterija sadrži više od 0,0005% žive ili 0,004% olova. Pravilnim odlaganjem proizvoda i baterija pomažete u sprečavanju mogućih štetnih posledica po okolinu i ljudsko zdravlje do kojih može doći usled neodgovarajućeg rukovanja otpadom. Reciklažom materijala pomažete očuvanje prirodnih resursa.

Ako proizvodi zahtevaju stalno prisustvo baterije zbog bezbednosti, performansi ili celovitosti podataka, takvu bateriju bi trebalo da zameni isključivo obučeni serviser. Da biste bili sigurni da će baterija, električna i elektronska oprema biti pravilno zbrinuti, predajte te proizvode na kraju veka trajanja na odgovarajućem mestu za prikupljanje i reciklažu električne i elektronske opreme. Za sve ostale baterije pogledajte poglavlje o bezbednom uklanjanju baterije iz proizvoda. Predajte bateriju na odgovarajućem mestu za prikupljanje i reciklažu potrošenih baterija. Za detaljnije informacije o reciklaži ovog proizvoda ili baterije, kontaktirajte lokalnu upravu, komunalnu službu ili prodavnicu u kojoj ste kupili proizvod ili bateriju.

Za korisnike koji su fotoaparat kupili u prodavnici u Japanu koja isporučuje robu turistima

I Napomena

Neke oznake sertifikacije za standarde koje ovaj fotoaparat podržava mogu biti potvrđene na ekranu fotoaparata.

Izaberite MENU →  (Setup) 6 → [Certification Logo].

Ako korišćenje ekrana nije moguće zbog raznih problema kao što je greška u radu fotoaparata, kontaktirajte svog Sony prodavca ili lokalni ovlašćeni Sony servis.

Sadržaj

Priprema fotoaparata

Korak 1 S. 7

- Provera pakovanja
- Identifikacija delova
- Umetanje baterije
- Punjenje baterije
- Umetanje memorijske kartice (prodaje se zasebno)
- Postavljanje/skidanje objektivu
- Podešavanje sata

Osnovne radnje

Korak 2 S. 21

- Snimanje fotografija/filmova

Funkcija reprodukcije

Korak 3 S. 22

- Pregled slika

Funkcija snimanja

Korak 4 S. 23

- Opis ostalih funkcija

Uvoz slika na računar

S. 24

- Funkcije softvera PlayMemories Home™

Dodavanje funkcija u fotoaparata

S. 26

- Dodavanje funkcija u fotoaparata

Ostalo

S. 27

- Broj fotografija i vreme za snimanje filmova
- Napomene o korišćenju fotoaparata
- Specifikacije

Ovaj priručnik se odnosi na nekoliko modela koji su isporučeni sa različitim objektivima.

Naziv modela varira u zavisnosti od isporučenog objektivu. Dostupni model varira u zavisnosti od zemlje/regiona.

Naziv modela	Objektiv
ILCE-6000	Ne isporučuje se
ILCE-6000L	E16 – 50 mm
ILCE-6000Y	E55 – 210 mm i E16 – 50 mm

Provera pakovanja

Prvo proverite model fotoaparata (stranica 6). Isporučena dodatna oprema varira u zavisnosti od modela.

Broj u zagradama označava količinu.

Isporučeno sa svim modelima

- Fotoaparat (1)
- Kabl za napajanje (1)*
(ne isporučuje se u SAD i Kanadi)



- * Sa fotoaparatom je možda isporučeno više kablova za napajanje. Koristite onaj kabl koji odgovara vašoj zemlji/regionu.
- Punjiva baterija NPFW50 (1)



- Mikro USB kabl (1)

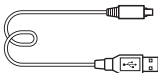

- Adapter za naizmjeničnu struju AC-UB10C/UB10D (1)

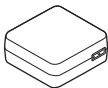

- Traka za nošenje na ramenu (1)

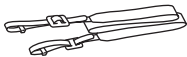

- Štitnik okulara (1)



- Uputstvo za upotrebu (ovaj priručnik) (1)
- Vodič za Wi-Fi povezivanje/
povezivanje jednim dodirnom (NFC) (1)

U ovom vodiču su objašnjene funkcije koje zahtevaju Wi-Fi vezu.

ILCE-6000

- Poklopac za telo fotoaparata (1)
(montiran na fotoaparat)

ILCE-6000L

- E16 – 50 mm zum objektiv (1)
(postavljen na fotoaparat)/Prednji poklopac za objektiv (1)
(postavljen na objektiv)

ILCE-6000Y

- E16 – 50 mm zum objektiv (1)
(postavljen na fotoaparat)/Prednji poklopac za objektiv (1)
(postavljen na objektiv)
- E55 – 210 mm zum objektiv (1)/
Prednji poklopac za objektiv (1)/
Zadnji poklopac za objektiv (1)/
Senilo za objektiv (1)

Identifikacija delova

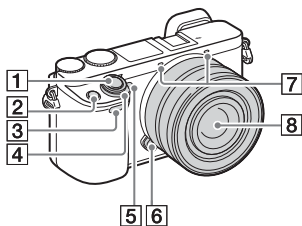

- 8** Objektiv
- 9** Bajonet
- 10** Senzor slike²⁾
- 11** Kontakti za objektiv²⁾

- 1) Ne prekrivajte ovaj deo tokom snimanja filma.
- 2) Ne dodirujte direktno ovaj deo.

Kada je objektiv uklonjen

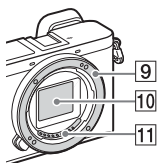

- 1** Okidač
- 2** Dugme C1 (Custom 1)
- 3** Senzor za daljinski upravljač
- 4** Prekidač ON/OFF (Napajanje)
- 5** Lampica tajmera odloženog okidanja/AF osvetljivač
- 6** Dugme za oslobađanje objektiva
- 7** Mikrofon¹⁾

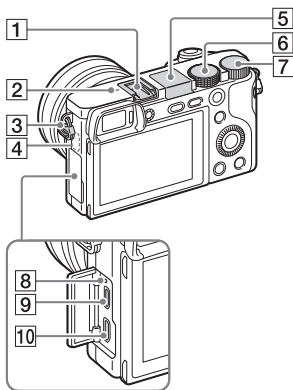

1 Stopica za više interfejsa¹⁾

2  Oznaka pozicije senzora slike

3 Kopča za traku za nošenje na ramenu

4 Wi-Fi senzor (ugrađen)

5 Blic

- Pritisnite dugme  (Izbacivanje blica) da biste koristili blic. Blic se ne izbacuje automatski.
- Kada ne koristite blic, vratite ga u telo fotoaparata.

6 Točnik za izbor režima

iA (Intelligent Auto)/

iA+ (Superior Auto)/

P (Program Auto)/

A (Aperture Priority)/

S (Shutter Priority)/

M (Manual Exposure)/

MR (Memory recall)/

 (Movie)/

 (Sweep Panorama)/

SCN (Scene Selection)

7 Pomoćni kontrolni točkić

8 Lampica za punjenje

9 Multi/Mikro USB priključak¹⁾

- Podržava mikro USB kompatibilne uređaje.

10 HDMI mikro priključak

- 1) Detaljnije informacije o kompatibilnoj dodatnoj opremi za stopicu za više interfejsa i Multi/Mikro USB priključku možete da pronađete na veb-sajtu kompanije Sony ili se obratite Sony prodavcu ili lokalnom ovlašćenom Sony servisu. Takođe možete da koristite dodatnu opremu koja je kompatibilna sa stopicom za dodatnu opremu. Ne garantujemo rad dodatne opreme drugih proizvođača.

ni Multi Interface Shoe

Accessory Shoe

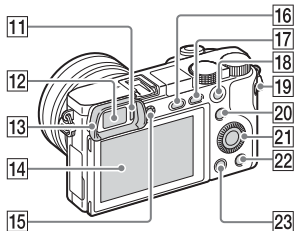

11 Senzor oka

12 Tražilica

13 Štitnik okulara

- Nije namontiran na fotoaparatus u fabrici. Preporučujemo vam da pre korišćenja tražila stavite štitnik okulara.

Stavljanje/uklanjanje štitnika okulara

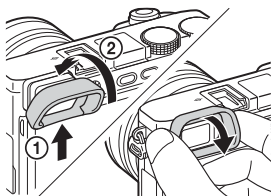

- Uklonite štitnik okulara kada montirate dodatnu opremu (prodaje se zasebno) na stopicu za više interfejsa.

14 LCD ekran

- Možete da prilagodite ugao ekrana i snimate iz bilo kog položaja.

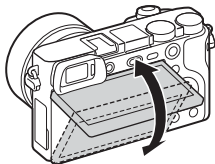

15 Točkić za prilagođavanje dioptrije

- Okrećite točkić za prilagođavanje dioptrije prema svom vidu dok prikaz u tražilu ne postane jasan. Ako vam je teško da okrećete točkić za prilagođavanje dioptrije, uklonite štitnik okulara i prilagodite točkić.

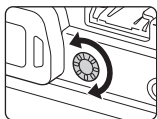

16 Dugme (Izbacivanje blica)

17 Dugme MENU

18 U toku snimanja: Dugme AEL
U toku pregleda: Uvećanje prikaza tokom reprodukcije

19 Dugme MOVIE (snimanje video zapisa)

20 U toku snimanja:
Dugme Fn (Funkcija)

U toku pregleda:

Dugme (Send to Smartphone)

- Možete da prikazete ekran funkcije [Send to Smartphone] pritiskom na dugme (Send to Smartphone).

21 Kontrolni točkić

22 Dugme C2 (Custom 2)/

Dugme (Brisanje)

23 Dugme (Reprodukcija)

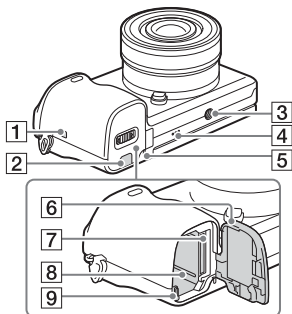

1 **N** (Oznaka N)

- Kada fotoaparat povezujete sa pametnim telefonom koji podržava funkciju NFC, dodirnite ovu oznaku pametnim telefonom.
- NFC (Near Field Communication) je međunarodni standard za tehnologiju bežične komunikacije kratkog dometa.

2 Poklopac sklopa za povezivanje

- Koristite ga kada koristite adapter za naizmjeničnu struju AC-PW20 (prodaje se zasebno). Umetnite sklop za povezivanje u odeljak za bateriju, a zatim provucite kabl kroz poklopac sklopa za povezivanje kao što je prikazano na slici.

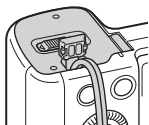

- Uverite se da kabl nije prikliješten kada zatvarate poklopac.

3 Navoj za stativ

- Koristite stativ čiji šraf je kraći od 5,5 mm. U suprotnom nećete moći da dobro učvrstite fotoaparat, a može doći i do njegovog oštećenja.

4 Zvučnik

5 Lampica pristupa

6 Poklopac za bateriju/
memorijsku karticu

7 Otvor za umetanje memorijske
kartice

8 Otvor za umetanje baterije

9 Ručica za izbacivanje baterije

Objektiv

Pogledajte stranicu 34 za specifikacije objektiva.

E PZ 16 – 50 mm F3.5 – 5.6 OSS (isporučen sa ILCE-6000L/ILCE-6000Y)

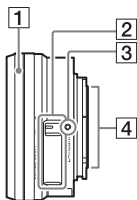

- 1 Prsten za zumiranje/fokusiranje
- 2 Ručica za zumiranje
- 3 Oznaka za montiranje
- 4 Kontakti objektiva¹⁾

¹⁾ Ne dodirujte direktno ovaj deo.

E55 – 210 mm F4.5 – 6.3 OSS (isporučen sa ILCE-6000Y)

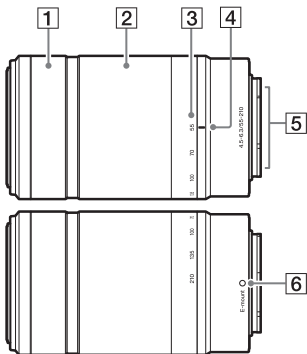

- 1 Prsten za fokusiranje
- 2 Prsten za zumiranje
- 3 Skala žižnih daljina
- 4 Oznaka žižne daljine
- 5 Kontakti objektiva¹⁾
- 6 Oznaka za montiranje

¹⁾ Ne dodirujte direktno ovaj deo.

Umetanje baterije

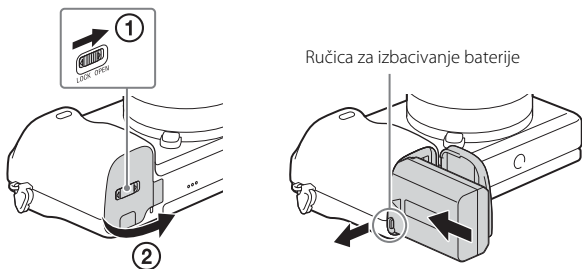

1 Otvorite poklopac.

2 Umetnite bateriju.

- Pritisnite ručicu za izbacivanje baterije i istovremeno umetnite bateriju kao što je prikazano na slici. Kada umetnete bateriju, proverite da li ručica za izbacivanje baterije drži bateriju na mestu.
- Ako zatvorite poklopac kada je baterija pogrešno umetnuta, može doći do oštećenja fotoaparata.

Punjenje baterije

Za korisnike u SAD i Kanadi

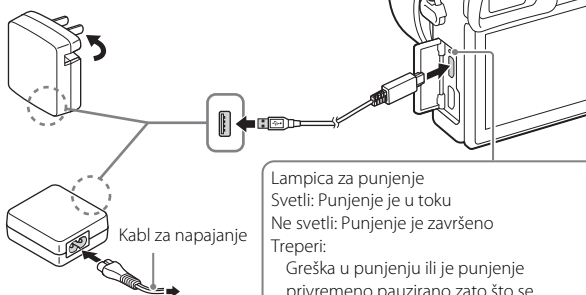

Za korisnike u zemljama/ regionima van SAD i Kanade

- 1 Povežite fotoaparati sa adapterom za naizmeničnu struju (isporučeno) koristeći mikro USB kabl (isporučeno).
- 2 Priključite adapter za naizmeničnu struju u zidnu utičnicu. Lampica za punjenje će početi da svetli narandžastom bojom i punjenje počinje.
 - Isključite fotoaparati kada puniti bateriju.
 - Bateriju možete da puniti čak i ako je delimično napunjena.
 - Kada lampica za punjenje treperi a punjenje nije završeno, izvadite bateriju i umetnite je ponovo.

Napomene

- Ako lampica za punjenje na fotoaparatu treperi kada je adapter za naizmeničnu struju priključen u zidnu utičnicu, to znači da je punjenje privremeno zaustavljeno zato što je temperatura van preporučenog opsega. Kada se temperatura vrati u prikladni opseg, punjenje se nastavlja. Preporučujemo vam da bateriju puniti u okruženju čija je temperatura od 10 °C do 30 °C.

- Punjenje baterije možda neće biti moguće ako su kontakti na bateriji prljavi. U tom slučaju, očistite prašinu sa kontakata na bateriji koristeći mekanu tkaninu ili pamučne štapiće za uši.
- Priključite adapter za naizmjeničnu struju (isporučeno) u najbližu zidnu utičnicu. Ako prilikom korišćenja adaptera za naizmjeničnu struju dođe do kvara, odmah iskopčajte utikač iz utičnice da biste prekinuli napajanje.
- Kada je punjenje završeno, iskopčajte adapter za naizmjeničnu struju iz zidne utičnice.
- Obavezno koristite samo originalnu marku Sony baterija, mikro USB kabl (isporučeno) i adapter za naizmjeničnu struju (isporučeno).
- Fotoaparar ne dobija napajanje tokom snimanja/reprodukcije ako je povezan na zidnu utičnicu putem isporučenog adaptera za naizmjeničnu struju. Da bi fotoaparar mogao da dobija napajanje tokom snimanja/reprodukcije, koristite adapter za naizmjeničnu struju AC-PW20 (prodaje se zasebno).

■ Vreme punjenja (potpuna napunjenost)

Vreme punjenja je približno 310 minuta kada koristite adapter za naizmjeničnu struju (isporučeno).

Napomene

- Gorenavedeno vreme punjenja se odnosi na punjenje potpuno ispražnjene baterije na temperaturi od 25 °C. Punjenje može da potraje duže pod određenim okolnostima ili uslovima.

■ Punjenje povezivanjem na računar

Bateriju možete da punitе kada fotoaparar povežete sa računарom pomoću mikro USB kabla.

Napomene

- Imajte u vidu sledeće stvari kada bateriju punitе preko računara:
 - Ako fotoaparar povežete sa prenosnim računарom koji nije povezan sa izvorom napajanja, nivo baterije prenosnog računara će početi da opada. Nemojte da punitе bateriju u dužem vremenskom periodu.
 - Kada je uspostavljena USB veza između računara i fotoaparata, nemojte da uključujete/isključujete računар, ne pokrećite ga ponovo niti ga vraćajte iz režima mirovanja. To može da izazove kvar fotoaparata. Prekinite vezu između fotoaparata i računara pre nego što uključite/isključite računар, ponovo ga pokrenete ili vratite iz režima mirovanja.
 - Ne garantujemo da je punjenje moguće na prilagođenom ili modifikovanom računaru.

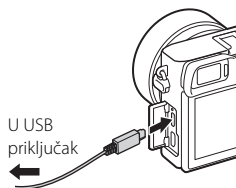

Trajanje baterije i broj slika koje je moguće snimiti i reprodukovati

		Trajanje baterije	Broj slika
Snimanje (fotografije)	Ekran	Približno 180 min.	Približno 360 slika
	Tražilo	Približno 155 min.	Približno 310 slika
Uobičajeno snimanje filma	Ekran	Približno 60 min.	—
	Tražilo	Približno 60 min.	—
Neprekidno snimanje filma	Ekran	Približno 90 min.	—
	Tražilo	Približno 90 min.	—
Prikazivanje (fotografije)		Približno 275 min.	Približno 5500 slika

Napomene

- Gorenavedeni broj slika se odnosi na potpuno napunjenu bateriju. Broj slika može da bude manji u zavisnosti od okolnosti pod kojima koristite fotoaparata.
- Broj slika koje je moguće snimiti se odnosi na snimanje pod sledećim uslovima:
 - Korišćenje Sony Memory Stick PRO Duo™ (Mark2) mediji (prodaje se zasebno).
 - Postavljen je objektiv E PZ 16 – 50 mm F3.5 – 5.6 OSS.
 - Baterija je korišćena u okruženju čija je temperatura 25 °C.
 - [Viewfinder Bright.]: [Manual] [±0]
 - [Monitor Brightness]: [Manual] [±0]
- Broj koji je naveden u redu „Snimanje (fotografije)“ se zasniva na CIPA standardu i odnosi se na snimanje pod sledećim uslovima: (CIPA: Camera & Imaging Products Association)
 - DISP je podešeno na [Display All Info.].
 - [Focus Mode]: [Automatic AF]
 - Pravljen je po jedan snimak svakih 30 sekundi.
 - Blic je korišćen posle svaka dva snimka.
 - Napajanje je uključivano i isključivano posle svakih deset snimaka.
- Broj minuta za snimanje filma je zasnovan na CIPA standardu i odnosi se na snimanje sprovedeno u sledećim uslovima:
 - [ Record Setting]: 60i 17M(FH)/50i 17M(FH).
 - Uobičajeno snimanje filma: Trajanje baterije kada su ponavljane radnje kao što su pokretanje/zaustavljanje snimanja, zumiranje, uključivanje/isključivanje itd.
 - Neprekidno snimanje filma: Trajanje baterije prilikom neprekidnog snimanja dok nije dostignuto ograničenje (29 minuta), a zatim je snimanje nastavljeno ponovnim pritiskom na dugme MOVIE. Ostale funkcije, kao što je zumiranje, nisu korišćene.

Umetanje memorijske kartice (prodaje se zasebno)

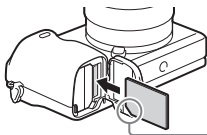
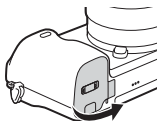

Budite sigurni da je zarezani ugao okrenut pravilno.

- 1 Otvorite poklopac (stranica 13).
- 2 Umetnite memorijsku karticu (prodaje se zasebno).
 - Sa zarezanim uglom okrenutim kao na slici, umetnite memorijsku karticu dok ne klikne na mesto.
- 3 Zatvorite poklopac.

Memorijske kartice koje možete da koristite

	Memorijska kartica	Za fotografije	Za filmove
A	Memory Stick XC-HG Duo™	✓	✓
	Memory Stick PRO Duo™	✓	✓ (Samo Mark2)
	Memory Stick PRO-HG Duo™	✓	✓
B	SD memorijska kartica	✓	✓ (Class 4 ili brža)
	SDHC memorijska kartica	✓	✓ (Class 4 ili brža)
	SDXC memorijska kartica	✓	✓ (Class 4 ili brža)

- U ovom priručniku, proizvodi u tabeli se zajedno pominju kao što je navedeno u nastavku:
 - A:** Memory Stick PRO Duo mediji
 - B:** SD kartica

Uklanjanje memorijske kartice/baterije

Memorijska kartica: Pritisnite jednom memorijsku karticu da biste je izbacili.
Baterija: Pomerite ručicu za izbacivanje baterije. Pazite da ne spustite bateriju.

Napomene

- Nikad ne uklanjajte memorijsku karticu/bateriju dok lampica za pristup (stranica 11) svetli. Možete da oštetite podatke na memorijskoj kartici.

Postavljanje/skidanje objektiv

Pre nego što postavite ili skinete objektiv, postavite prekidač napajanja na fotoaparatu na OFF.

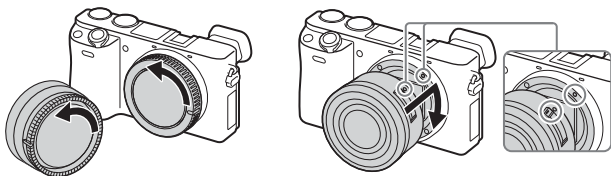

- 1 Ako se na fotoaparatu ili objektivu nalazi poklopac ili zaštitna ambalaža, uklonite je.
 - Brzo promenite objektiv daleko od prašnjavih mesta kako biste sprečili da prašina i prljavština dospeju unutar fotoaparata.
- 2 Objektiv postavite poravnajući bele oznake na objektivu i na fotoaparatu.
 - Držite fotoapararat okrenut nadole da biste sprečili prodor prašine u fotoapararat.
- 3 Lagano gurajući objektiv ka fotoaparatu, okrenite objektiv u pravcu kazaljke na satu dok ne klikne u zaključani položaj.
 - Budite sigurni da objektiv postavljate pravo.

Napomene

- Prilikom postavljanja objektiv nemojte držati pritisnuto dugme za oslobađanje objektiv.
- Nemojte silom postavljati objektiv.
- Da biste koristili objektiv sa A-bajonetom (prodaje se zasebno), potreban je adapter za montažu (prodaje se zasebno). Detaljnije informacije pogledajte u uputstvu za upotrebu koje ste dobili uz adapter za montažu.
- Kada koristite objektiv sa navojem za stativ, namontirajte stativ u navoj na objektivu radi održavanja ravnoteže.

■ Skidanje objektiva

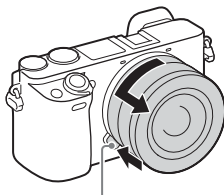

Dugme za oslobađanje objektiva

- 1 Pritisnite dugme za oslobađanje objektiva do kraja i okrećite objektiv u smeru suprotnom od kretanja kazaljke na satu dok se ne zaustavi.

Napomene

- Ako prilikom menjanja objektiva prašina ili prljavština dospeju unutar fotoaparata i prionu za površinu senzora slike (dela koji konvertuje svetlost u digitalni signal), to može da se prikaže kao tamne tačke na slici, u zavisnosti od okruženja pri snimanju. Fotoaparat neznatno vibrira kada ga isključite jer se aktivira funkcija za zaštitu od prašine koja sprečava da prašina prione za površinu senzora slike. Međutim, objektiv uvek postavljajte ili skidajte brzo i dalje od prašnjavih mesta.
- Ako strana materija prione za senzor slike, uklonite je duvalicom.
- Ne ostavljajte fotoaparat sa skinutim objektivom.
- Ako želite da koristite poklopac kućišta fotoaparata ili zadnji poklopac za objektiv, kupite ALC-B1EM (poklopac kućišta fotoaparata) ili ALC-R1EM (zadnji poklopac za objektiv) (prodaje se zasebno).
- Kada koristite objektiv sa motorizovanim zumom, postavite prekidač za napajanje na fotoaparatu na OFF i potvrdite da je objektiv potpuno uvučen pre nego što ga zamenite. Ako objektiv nije uvučen, ne uvlačite ga silom.
- Kada fotoaparat postavljate na stativ, vodite računa o tome da slučajno ne dodirnete prsten za zumiranje/fokusiranje.

Podešavanje sata

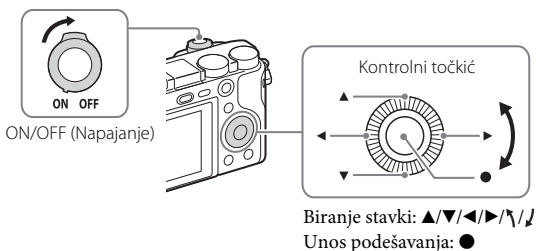

- 1** Postavite prekidač ON/OFF (Napajanje) na ON.
Kada prvi put uključite fotoaparat, na ekranu se prikazuje podešavanje za datum i vreme.
 - Kada uključite fotoaparat, može da prođe izvesno vreme pre nego što bude spreman za rad.
- 2** Proverite da li je na ekranu izabrano [Enter], a zatim pritisnite ● na kontrolnom točkiću.
- 3** Izaberite željenu geografsku lokaciju prateći uputstva na ekranu, a zatim pritisnite ●.
- 4** Podesite [Daylight Savings], [Date/Time] i [Date Format], a zatim pritisnite ●.
 - Kada podešavate [Date/Time], ponoć je 12:00 AM, a podne 12:00 PM.
- 5** Proverite da li je izabrano [Enter], a zatim pritisnite ●.

Snimanje fotografija/filmova

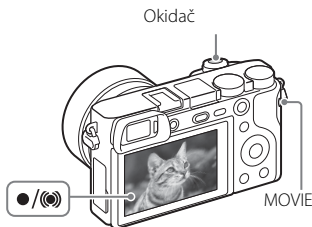

Snimanje fotografija

- 1 Da biste fokusirali sliku, pritisnite okidač do pola.
Kada slika dospe u fokus, oglasice se zvučni signal i zasvetliće indikator ● ili (●).
2 Da biste snimili sliku, pritisnite okidač do kraja.

Snimanje filmova

- 1 Pritisnite dugme MOVIE (Film) da biste započeli snimanje.
 - Kada koristite objektiv sa ručicom za zumiranje: Pomerajte ručicu za zumiranje.
Kada koristite objektiv sa prstenom za zumiranje: Okrećite prsten za zumiranje.
2 Da biste zaustavili snimanje, ponovo pritisnite dugme MOVIE.

Napomene

- Ne izbacujte blic ručno. To može da dovede do kvara.
- Ako tokom snimanja filma koristite funkciju zumiranja, biće snimljen i zvuk koji fotoaparat proizvodi tokom zumiranja. Zvuk pritiska na dugme MOVIE takođe može da bude snimljen kada ga pritisnete po završetku snimanja filma.
- Detalje o vremenu neprekidnog snimanja prilikom snimanja filmova možete da pogledate u odeljku „Broj fotografija i vreme za snimanje filmova“ (stranica 27). Kada se snimanje filma završi, snimanje možete da ponovite tako što ćete ponovo pritisnuti dugme MOVIE. Snimanje može da se prekine u zavisnosti od temperature okruženja da ne bi došlo do kvara fotoaparata.

Pregled slika

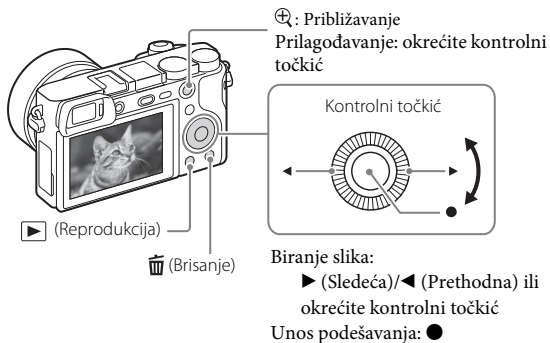

1 Pritisnite dugme ▶ (Reprodukcija).

■ Biranje sledeće/prethodne slike

Izaberite sliku pritiskom na ▶ (Sledeća)/◀ (Prethodna) na kontrolnom točkiću ili okretanjem kontrolnog točkića. Pritisnite ● na sredini kontrolnog točkića da biste gledali filmove.

■ Brisanje slike

- 1 Pritisnite dugme 🗑️ (Brisanje).
- 2 Izaberite [Delete] pritiskom na gornju stranu kontrolnog točkića ▲, a zatim pritisnite ●.

■ Vraćanje u režim za snimanje slika

Pritisnite okidač do pola.

Opis ostalih funkcija

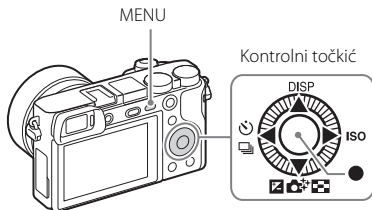

■ Kontrolni točkić

DISP (Display Contents): Omogućava vam da promenite prikaz na ekranu.

ISO (ISO): Omogućava vam da podesite osetljivost na osnovu svetline.

Image Index: Omogućava vam da vidite više slika istovremeno na ekranu za jednu sliku.

Photo Creativity: Omogućava vam da intuitivno koristite fotoaparat i jednostavno snimate kreativne fotografije.

Exposure Comp.: Omogućava vam da korigujete ekspoziciju i svetlinu cele slike.

Drive Mode: Omogućava vam da birate režime snimanja kao što su pojedinačno okidanje, neprekidno snimanje ili višestruko okidanje.

Standard: U podrazumevanom podešavanju, ovom dugmetu je dodeljena funkcija [Lock-on AF].

■ Dugme Fn (Funkcija)

Omogućava vam da registrujete 12 funkcija koje možete da pozovete tokom snimanja.

- 1 Pritisnite dugme Fn (Funkcija).
- 2 Izaberite željenu funkciju pritiskom na ▲/▼/◀/▶ na kontrolnom točkiću.
- 3 Izaberite vrednost podešavanja okretanjem kontrolnog točkića.

■ Pomoćni kontrolni točkić

Okretanjem pomoćnog kontrolnog točkića možete odmah da promenite odgovarajuće podešavanje u svakom režimu snimanja.

Funkcije softvera PlayMemories Home™

Softver PlayMemories Home vam omogućava da fotografije i filmove uvezete i koristite na računaru. PlayMemories Home je neophodan ako na računar želite da uvezete AVCHD filmove.



Uvoz slika iz fotoaparata

Za Windows su dostupne i sledeće funkcije:



Pregled slika
na kalendaru



Kreiranje
filmskih
diskova



Otpremanje slika
na usluge
na internetu

Reprodukcovanje
uvezenih slika



Deljenje slika na
PlayMemories Online™



- Možete da preuzmete Image Data Converter (softver za obradu RAW slika) ili Remote Camera Control na sledeći način: Povežite fotoaparat sa računarem → pokrenite PlayMemories Home → kliknite na [Notifications].

Napomene

- Da biste mogli da instalirate PlayMemories Home, potrebno je da imate internet vezu.
- Da biste mogli da koristite PlayMemories Online ili druge usluge na internetu, potrebno je da imate internet vezu. PlayMemories Online ili druge usluge na internetu možda nisu dostupne u nekim zemljama ili regionima.
- Koristite sledeću URL adresu za Mac aplikacije:
<http://www.sony.co.jp/imsoft/Mac/>
- Ako je na vašem računaru već instaliran softver PMB (Picture Motion Browser), koji je isporučivan uz modele koji su izbačeni na tržište pre 2011. godine, PlayMemories Home će ga zameniti nakon instalacije. Koristite PlayMemories Home, softver koji je naslednik softvera PMB.

■ **Sistemski zahtevi**

Računarske zahteve za softver možete pronaći na sledećoj URL adresi:
www.sony.net/pcenv/



■ **Instaliranje softvera PlayMemories Home na računaru**

1 Idite na sledeću URL adresu koristeći internet pregledač na računaru, a zatim instalirajte PlayMemories Home.



www.sony.net/pm/

- Detaljnije informacije o softveru PlayMemories Home možete da vidite na sledećoj stranici podrške za PlayMemories Home (samo na engleskom):
<http://www.sony.co.jp/pmh-se/>
- Kada je instaliranje završeno, pokrenuće se PlayMemories Home.

2 Povežite fotoaparatus sa računaru koristeći mikro USB kabl (isporučeno).

- Nove funkcije mogu da budu instalirane u PlayMemories Home. Čak i ako je PlayMemories Home već instaliran, povežite fotoaparatus sa računaru.

Napomene

- Ne iskopčavajte mikro USB kabl (isporučeno) iz fotoaparata dok se na ekranu fotoaparata prikazuju informacije o radu ili pristupanju. To može da ošteti podatke.
- Da biste fotoaparatus iskopčali iz računara, kliknite na  na sistemskoj traci zadataka, a zatim kliknite na  (ikona za prekid veze). Ako koristite operativni sistem Windows Vista, kliknite na  na sistemskoj traci zadataka.

Dodavanje funkcija u fotoaparát

U fotoaparát možete da dodate željene funkcije tako što ćete ga povezati sa veb-sajtom za preuzimanje aplikacija  (PlayMemories Camera Apps™) putem Interneta.

<http://www.sony.net/pmca>

- Kada instalirate aplikaciju, možete da je aktivirate ako Android pametnim telefonom sa omogućenom funkcijom NFC dodirnete  (Oznaku N) na fotoaparatu, koristeći funkciju [One-touch(NFC)].

Napomene

- Funkcija preuzimanja aplikacija možda nije dostupna u nekim zemljama i regionima. Za detaljne informacije, pogledajte gorenavedeni veb-sajt za preuzimanje aplikacija.

Broj fotografija i vreme za snimanje filmova



Broj fotografija i vreme za snimanje mogu da se razlikuju u zavisnosti od okolnosti pod kojima snimate i memorijske kartice koju koristite.

Fotografije

 Image Size]: [L: 24M]

Kada je  Aspect Ratio] podešeno na [3:2]*

Kvalitet \ Kapacitet	2 GB
Standard	330 slika
Fine	200 slika
RAW & JPEG	54 slike
RAW	74 slike

* Kada je  Aspect Ratio] podešeno na neku drugu vrednost, a ne na [3:2], možete da snimate više slika nego što je navedeno iznad. (Osim kada je  Quality] podešeno na [RAW].)

Filmovi

U tabeli ispod su prikazana približna maksimalna vremena snimanja. Ovo su ukupna vremena za sve datoteke filmova. Neprekidno snimanje je moguće u trajanju od približno 29 minuta (ograničenje specifikacije proizvoda). Maksimalno vreme neprekidnog snimanje za format filma MP4 (12M) je oko 20 minuta (ograničeno na datoteku veličine 2 GB).

(h (sati), min. (minuti))

Postavka snimanja \ Kapacitet	2 GB
60i 24M(FX)/50i 24M(FX)	10 min.
60i 17M(FH)/50i 17M(FH)	10 min.
60p 28M(PS)/50p 28M(PS)	9 min.
24p 24M(FX)/25p 24M(FX)	10 min.
24p 17M(FH)/25p 17M(FH)	10 min.
1440×1080 12M	20 min.
VGA 3M	1 h 10 min.

- Vreme snimanja filmova varira zato što je fotoaparatus opremljen tehnologijom VBR (Variable Bit Rate – promenljiva brzina protoka bitova), koja automatski prilagodava kvalitet slike u zavisnosti od scene koja se snima. Kada snimate objekat koji se brzo kreće, slika je čistija, ali vreme snimanja se skraćuje jer je potrebno više memorije za snimanje. Vreme snimanja takođe varira u zavisnosti od uslova snimanja, objekata ili podešavanja kvaliteta/veličine slike.

Napomene o korišćenju fotoaparata

Funkcije ugrađene u fotoaparatus

- Ovaj priručnik opisuje 1080 60i-kompatibilne uređaje i 1080 50i-kompatibilne uređaje. Da biste proverili da li je vaš fotoaparatus 1080 60i-kompatibilni uređaj ili 1080 50i-kompatibilni uređaj, proverite sledeće oznake na donjoj strani fotoaparata. 1080 60i-kompatibilni uređaj: 60i
1080 50i-kompatibilni uređaj: 50i
- Ovaj fotoaparatus je kompatibilan sa filmovima u formatu 1080 60p ili 50p. Za razliku od dosadašnjih standardnih režima snimanja, koji su snimali metodom preplitanja, ovaj fotoaparatus snima koristeći progresivni metod. Time se povećava rezolucija i obezbeđuje glatkija, realističnija slika.

O upotrebi i održavanju

Ne koristite proizvod nemarno, ne rasklapajte ga niti menjajte i ne izlažite fizičkoj sili kao što su udarci, ispuštanje ili gaženje. Posebno vodite računa o objektivu.

Napomene o snimanju/reprodukciji

- Pre nego što započnete snimanje, napravite probni snimak da biste se uverili da fotoaparatus radi ispravno.
- Ovaj fotoaparatus nije zaštićen od prašine, prskanja i potapanja u vodu.
- Ne gledajte u sunce ili jako svetlo kroz skinuti objektiv. To može da izazove trajno oštećenje vida ili kvar objektivu.
- Ako dođe do kondenzacije vlage, uklonite je pre nego što počnete da koristite fotoaparatus.
- Ne tresite i ne udarajte fotoaparatus. To može da izazove kvar i možda nećete moći da snimate slike. Osim toga, medijum za snimanje može da postane neupotrebljiv ili podaci mogu da budu oštećeni.

Nemojte koristiti/skladištiti fotoaparatus na sledećim mestima

- Na veoma vrelom, hladnom ili vlažnom mestu. Na mestima kao što je automobil parkiran na suncu, kućište kamere bi moglo da se deformiše i to bi moglo da izazove kvar.
- Na direktnoj sunčevoj svetlosti ili u blizini nekog grejača. Kućište fotoaparata može da izbledi i deformiše se, a to može da izazove kvar.
- Na mestima podložnim podrhtavanju ili vibracijama.

- U blizini lokacije koja generiše jake radio-talase, emituje radijaciju ili na mestima gde postoji jak magnetizam.
Na ovakvim lokacijama, fotoaparar možda neće valjano snimati ili reprodukovati slike.
- Na peskovitim ili prašnjavim mestima.
Pazite da pesak ili prašina ne dospeju u unutrašnjost fotoaparata. To bi moglo da izazove kvar fotoaparata koji u nekim slučajevima može biti nepopravljiv.

O skladištenju

Kada ne koristite fotoaparar, na objektiv obavezno postavite prednji poklopac.

Napomene o ekranu, elektronskom tražilu i objektivu

- Ekran i elektronsko tražilo su proizvedeni pomoću tehnologije ekstremno visoke preciznosti, tako da je preko 99,99% piksela spremno za efikasnu upotrebu.
Međutim, na ekranu i elektronskom tražilu bi mogle da se pojave sitne crne i/ili svetle tačke (bele, crvene, plave ili zelene boje). Te tačke su normalna pojava koja je rezultat postupka proizvodnje i ne utiču na snimanje.
- Pazite da objektiv ne uklješti vaše prste tokom rada.

O magnetu

U području oko blica postavljen je magnet. Ne stavljajte na ekran ili kućište fotoaparata predmete na koje utiču magnetna polja kao što su diskete ili kreditne kartice.

O korišćenju objektivna i dodatne opreme

Preporučujemo vam da koristite Sony objektivne/dodatnu opremu koja je osmišljena da bude u skladu sa karakteristikama ovog fotoaparata.

Ako koristite proizvode drugih proizvođača, možda nećete moći u potpunosti da iskoristite sve mogućnosti fotoaparata ili to može da dovede do nezgode ili kvara fotoaparata.

Napomene o snimanju uz pomoć tražila

Kada snimate pomoću tražila, možda ćete iskusiti simptome kao što su naprezanje očiju, zamor, bolest vožnje ili mučnina. Kada snimate pomoću tražila, preporučujemo vam da redovno pravite pauze.

Potrebna dužina ili učestalost pauza može da se razlikuje u zavisnosti od pojedinaca, pa vam preporučujemo da o tome odlučite sami. U slučaju da se osećate nelagodno, uzdržite se od korišćenja tražila dok vam se stanje ne popravi i konsultujte se sa lekarom ako je potrebno.

Napomene o blicu

- Ne nosite fotoaparar držeći ga za blic niti izlažite blic prekomernoj sili.
- Ako u blic koji je izbačen dospe voda, prašina ili pesak, može doći do kvara.
- Pazite da ne uklješite prste kada zatvarate blic.

O temperaturi fotoaparata

Fotoaparar i baterija mogu da se zagreju tokom neprekidnog korišćenja, ali to nije kvar.

O zaštiti od pregrevanja

U zavisnosti od temperature fotoaparata i baterije, možda nećete moći da snimate filmove ili napajanje može da se automatski isključi radi zaštite fotoaparata.

Na ekranu će se pojaviti poruka pre nego što se napajanje isključi ili više ne budete mogli da snimate filmove. U tom slučaju, ostavite napajanje isključeno i sačekajte dok temperatura fotoaparata i baterije ne opadne. Ako uključite napajanje kada fotoaparat i baterija nisu dovoljno ohlađeni, napajanje će se možda ponovo isključiti i nećete moći da snimate filmove.

O punjenju baterije

Ako punite bateriju koja nije bila korišćena dugo vremena, možda nećete moći da je napunite do odgovarajućeg kapaciteta.

To je zbog karakteristika baterije. Ponovo napunite bateriju.

Upozorenje o autorskim pravima

Televizijski programi, filmovi, video-trake i ostali materijali mogu biti zaštićeni autorskim pravima. Neovlašćeno snimanje takvih materijala moglo bi da bude protiv odredbi zakona o autorskim pravima.

Nema garancije u slučaju oštećenog sadržaja ili neuspelog snimanja

Sony ne pruža garanciju u slučaju neuspelog snimanja ili gubitka ili oštećenja snimljenog sadržaja zbog kvara fotoaparata ili medijuma za snimanje.

Čišćenje površine fotoaparata

Čistite površinu fotoaparata mekom krpom koja je blago nakvašena vodom, a zatim izbrišite površinu suvom krpom. Da biste sprečili oštećenje završnog sloja ili kućišta:

- Ne izlažite fotoaparat hemijskim proizvodima kao što su razređivač, benzin, alkohol, vlažne maramice, sredstvo protiv insekata, krema za sunčanje, insekticid itd.

Održavanje ekrana

- Ako ekran uprljate kremom za ruke ili hidratantnom kremom, može doći do oštećenja zaštitnog sloja ekrana. U tom slučaju odmah obrišite ekran.
- Ako ekran snažno pritiskate kada ga brišete papirnom maramicom ili drugim materijalima, može da dođe do oštećenja zaštitnog sloja.
- Ako se na ekranu nalaze otisci prstiju ili prljavština, preporučujemo vam da pažljivo uklonite prljavštinu, a zatim obrišite ekran čistom i mekanom krpom.

Napomene o bežičnom LAN-u

Ne snosimo nikakvu odgovornost za oštećenja prouzrokovana neovlašćenim pristupom ukradenim ili izgubljenim sadržajima koji su učitan na fotoaparat ili neovlašćenim korišćenjem takvih sadržaja.

Specifikacije

Fotoaparar

[Sistem]

Tip fotoaparata: Digitalni fotoaparar sa zamenljivim objektivom
Objektiv: Objektiv na E-bajonetu

[Senzor slike]

Senzor slike: CMOS senzor slike APS-C formata (23,5 mm × 15,6 mm)
Ukupan broj piksela senzora slike: Približno 24.700.000 piksela
Efektivni broj piksela u fotoaparatu: Približno 24.300.000 piksela

[Sistem protiv prašine]

Sistem: Sloj zaštite od naelektrisanja na optičkom filteru i mehanizam ultrazvučne vibracije

[Sistem automatskog fokusiranja]

Sistem: Sistem fazne detekcije/Sistem detekcije kontrasta
Opseg osetljivosti: EV0 do EV20 (pri ekvivalentu ISO 100 sa objektivom F2.8)

[Kontrola ekspozicije]

Metod merenja: 1200-segmetno merenje senzorom slike
Opseg merenja: EV0 do EV20 (pri ekvivalentu ISO 100 sa objektivom F2.8)
ISO osetljivost (preporučeni indeks ekspozicije):
Fotografije: AUTO, ISO 100 – ISO 25.600
Filmovi: AUTO, Ekvivalent ISO 100 – ISO 12.800

Kompenzacija ekspozicije: ±5.0 EV (izmenljivo između EV koraka od 1/3 i 1/2)

[Zatvarač]

Tip: Elektronski kontrolisan, vertikalni prelazak, tip fokusne ravni
Opseg brzine:
Fotografije: 1/4000 sekunde do 30 sekundi, BULB
Filmovi: 1/4000 sekunde do 1/4 sekunde (u koraku od 1/3 EV), 1080 60i-kompatibilni uređaj do 1/60 sekunde u AUTO režimu (do 1/30 sekunde u režimu [Auto Slow Shut.])
1080 50i-kompatibilni uređaj do 1/50 sekunde u AUTO režimu (do 1/25 sekunde u režimu [Auto Slow Shut.])
Brzina sinhronizacije blica: 1/160 sekunde

[Medijum za snimanje]

Memory Stick PRO Duo mediji, SD kartica

[LCD ekran]

LCD ekran: Široki TFT ekran od 7,5 cm (tip 3.0)
Ukupan broj tačaka: 921.600 tačaka

[Viewfinder]

Tip: Elektronsko tražiló

Ukupan broj taaka: 1.440.000 taaka

Pokrivanje kadra: 100%

Uvećanje:

Približno 1,07 ×

Približno 0,70 × (ekvivalentno formatu od 35 mm) sa objektivom od 50 mm podešenim na beskonanost, -1 m^{-1} (dioptriya)

Udaljenost oka: Približno 23 mm od okulara, 21,4 mm od okvira okulara na -1 m^{-1}

Prilagodavanje dioptriye: od $-4,0 \text{ m}^{-1}$ do $+3,0 \text{ m}^{-1}$

[Prikljuci za ulaz/izlaz]

Multi/Mikro USB prikljuak*:

USB komunikacija

HDMI: HDMI mikro prikljuak tipa D

* Podrška mikro USB kompatibilne uređaje.

[Napajanje]

Tip baterije: Punjiva baterija NPFW50

[Potrošnja energije]

Kada se koristi objektiv E PZ 16 –

50 mm F3.5 – 5.6 OSS*

Kada se koristi tražiló:

Približno 2,8 W

Kada se koristi LCD ekran:

Približno 2,4 W

* isporučuje se sa ILCE-6000L/ILCE-6000Y

[Ostalo]

Exif Print: Kompatibilno

PRINT Image Matching III:

Kompatibilno

DPOF: Kompatibilno

Približne dimenzije (u skladu sa CIPA standardom):

120,0 mm × 66,9 mm × 45,1 mm

(Š/V/D)

Približna masa (u skladu sa CIPA standardom):

344 g

(ukljuujući bateriju i Memory Stick PRO Duo mediji)

285 g (samo fotoaparát)

Radna temperatura: 0 °C do 40 °C

Format datoteke:

Fotografija: JPEG kompatibilna (DCF verzija 2.0, Exif verzija 2.3, MPF Baseline), RAW (format Sony ARW 2.3)

Film (AVCHD format): AVCHD format kompatibilan sa verzijom 2.0

Video: MPEG-4 AVC/H.264

Audio: Dolby Digital 2 kanala Dolby Digital Stereo Creator

• Proizvedeno po licenci kompanije Dolby Laboratories.

Film (MP4 format):

Video: MPEG-4 AVC/H.264

Audio: MPEG-4 AAC-LC 2 kanala

USB komunikacija: Hi-Speed USB (USB 2.0)

[Blic]

Vodeći broj blica: 6 (u metrima na ISO 100)

Vreme punjenja: Približno 4 sekunde

Pokrivenost blica: Pokriva objektiv od 16 mm (fokusna dužina koja je oznaena na objektivu)

Kompenzacija blica: $\pm 3.0 \text{ EV}$ (izmenljivo između EV koraka od 1/3 i 1/2)

[Bežični LAN]

Podržani format: IEEE 802.11 b/g/n

Frekventni pojas: 2,4 GHz

Podržani bezbednosni protokoli:

WEP/WPA-PSK/WPA2-PSK

Metod konfiguracije: WPS

(Wi-Fi Protected Setup)/Ručno

Metod pristupa: Režim infrastrukture

NFC: NFC Forum Type 3 Tag-
kompatibilan

Adapter za naizmeničnu struju

AC-UB10C/UB10D

Zahtevi za napajanje: AC 100 V

do 240 V, 50 Hz/60 Hz, 70 mA

Izlazni napon: DC 5 V, 0,5 A

Radna temperatura: 0 °C do 40 °C

Temperatura skladištenja:

-20 °C do +60 °C

Dimenzije (približne):

50 mm × 22 mm × 54 mm (Š/V/D)

Punjiva baterija NPFW50

Tip baterije: Litijum-jonska baterija

Maksimalni napon: DC 8,4 V

Nominalni napon: DC 7,2 V

Maksimalni napon punjenja: DC 8,4 V

Maksimalna struja punjenja: 1,02 A

Kapacitet: Uobičajeni 7,7 Wh

(1 080 mAh)

Minimalni 7,3 Wh (1020 mAh)

Objektiv

Objektiv	E16 – 50 mm zum objektiv ¹⁾	E55 – 210 mm zum objektiv
Fotoaparati	ILCE-6000L/ ILCE-6000Y	ILCE-6000Y
Ekvivalentno žižnoj daljini formata od 35 mm- ²⁾ (mm)	24 – 75	82,5 – 315
Grupe/elementi objektivna	8 – 9	9 – 13
Ugao gledanja ²⁾	83° – 32°	28,2° – 7,8°
Minimalni fokus ³⁾ (m)	0,25 – 0,3	1,0
Maksimalno uvećanje (×)	0,215	0,225
Minimalni otvor blende	f/22 – f/36	f/22 – f/32
Prečnik filtera (mm)	40,5	49
Dimenzije (maksimalni prečnik × visina) (približno mm)	64,7 × 29,9	63,8 × 108
Masa (približno g)	116	345
SteadyShot	Dostupno	Dostupno

1) Motorizovani zum.

2) Vrednosti za ekvivalentnu žižnu daljinu i ugao gledanja za format od 35 mm su zasnovane na digitalnim fotoaparatom koji imaju senzor slike APS-C veličine.

3) Minimalni fokus je najkraće rastojanje od senzora slike do objekta.

Dizajn i specifikacije su podložni promenama bez najave.

O žižnoj daljini

Ugao koji pokriva slika ovog fotoaparata je uži od onog na fotoaparatu formata od 35 mm. Možete da pronađete približan ekvivalent žižnoj daljini fotoaparata formata od 35 mm i snimate slike koje pokrivaju isti ugao tako što ćete pomnožiti žižnu daljinu vašeg objektivna sa 1,5.

Na primer, korišćenjem objektivna od 50 mm dobijate približan ekvivalent objektivu od 75 mm na fotoaparatu formata od 35 mm.

Zaštićeni znakovi

- Memory Stick i  su zaštićeni znakovi ili registrovani zaštićeni znakovi kompanije Sony Corporation.
- „AVCHD Progressive“ i logotip „AVCHD Progressive“ su zaštićeni znakovi kompanija Panasonic Corporation i Sony Corporation.
- Dolby i simbol sa duplim D su zaštićeni znakovi kompanije Dolby Laboratories.
- Termini HDMI i HDMI High-Definition Multimedia Interface, kao i logotip HDMI su registrovani zaštićeni znakovi organizacije HDMI Licensing LLC u Sjedinjenim Američkim Državama i drugim zemljama.
- Windows je registrovani zaštićeni znak kompanije Microsoft Corporation u Sjedinjenim Američkim Državama i/ili drugim zemljama.
- Mac je registrovani zaštićeni znak kompanije Apple Inc. u Sjedinjenim Američkim Državama i drugim zemljama.
- iOS je registrovani zaštićeni znak ili zaštićeni znak kompanije Cisco Systems, Inc.
- iPhone i iPad su registrovani zaštićeni znakovi kompanije Apple Inc. u Sjedinjenim Američkim Državama i drugim zemljama.
- Logotip SDXC je zaštićeni znak kompanije SD-3C, LLC.
- Android, Google Play su zaštićeni znakovi kompanije Google Inc.
- Wi-Fi, logotip Wi-Fi i Wi-Fi PROTECTED SET-UP su zaštićeni znakovi organizacije Wi-Fi Alliance.

- N-oznaka je zaštićeni znak ili registrovani zaštićeni znak kompanije NFC Forum, Inc. u SAD i drugim zemljama.
- DLNA i DLNA CERTIFIED su zaštićeni znakovi kompanije Digital Living Network Alliance.
- Facebook i logotip „f“ su zaštićeni znakovi ili registrovani zaštićeni znakovi kompanije Facebook, Inc.
- YouTube i logotip YouTube su zaštićeni znakovi ili registrovani zaštićeni znakovi kompanije Google Inc.
- Eye-Fi je zaštićeni znak kompanije Eye-Fi, Inc.
- Pored toga, nazivi sistema i proizvoda koji su korišćeni u ovom priručniku su, uopšte, zaštićeni znakovi ili registrovani zaštićeni znakovi svojih odgovarajućih razvojnih timova ili proizvođača. Međutim, oznake TM ili ® nisu u svim slučajevima korišćene u ovom priručniku.



Dodatne informacije o ovom proizvodu i odgovore na česta pitanja možete da vidite na veb-sajtu naše korisničke podrške.

<http://www.sony.net/>



<http://www.sony.net/SonyInfo/Support/>



4532055410