

**SONY**<sup>®</sup>

# Altoparlanti horizontal

Udhëzimet e përdorimit

HT-CT370/CT770

## PARALAJMËRIM

Mos e instaloni pajisjen në hapësira të kufizuara si p.sh. në rafta librash apo në mobilie inkaso.

Për të reduktuar rrezikun e zjarrit, mos mbuloni hapësirën e ajrimit të pajisjes me gazeta, mbulesa tavoline, perde, etj.

Mos e ekspozoni pajisjen ndaj burimeve me flakë të pambrojtur (për shembull, qirinjtë e ndezur).

Për të reduktuar rrezikun e zjarrit ose goditjeve elektrike, kjo pajisje nuk duhet të ekspozohet ndaj pikimeve ose spërkatjeve me ujë dhe mbi pajisje nuk duhen vendosur objekte të mbushura me lëng, siç janë vazot.

Njësia nuk shkëputet nga rrjeti elektrik për sa kohë që është e lidhur me prizën e rrymës së drejtpërdrejtë, edhe nëse njësia vetë është e fikur.

Duke qenë se spina kryesore përdoret për të shkëputur njësinë nga rrjeti elektrik, lidheni njësinë me një prizë lehtësisht të arritshme me rrymë të drejtpërdrejtë. Nëse vini re një anomali në njësi, shkëputni menjëherë prizën kryesore nga priza e rrymës së drejtpërdrejtë.

Mos i ekspozoni bateritë ose pajisjet me bateri të instaluar ndaj nxehtësisë së tepruar si p.sh. drita e diellit dhe zjarri.

Vetëm për përdorim në ambiente të brendshme.

### **Për altoparlantitn horizontal**

Pllakëza metalike ndodhet në pjesën e poshtme.

### **Kabllot e rekomanduara**

Për lidhjen e kompjuterëve pritës dhe/ose pajisjeve periferike duhet të përdoren kabllot dhe bashkues të mbrojtur dhe të tokëzuar si duhet.

Kjo pajisje është testuar dhe rezulton në përputhje me kufijtë e përcaktuar në direktivën për pajtueshmërinë elektromagnetike me kabllot lidhjeje nën 3 metra.

## **Njoftim për klientët: informacioni i mëposhtëm aplikohet vetëm për pajisjet e shitura në vendet ku aplikohen direktivat e BE-së.**

Ky produkt është prodhuar nga ose për llogari të Sony Corporation, 1-7-1 Konan Minato-ku Tokyo, 108-0075 Japoni. Pyetjet në lidhje me pajtueshmërinë e produktit sipas legjislacionit të Bashkimit Evropian do t'i adresohen përfaqësuesit të autorizuar, Sony Deutschland GmbH, Hedelfinger Strasse 61, 70327 Stuttgart, Gjermani. Për çdo çështje shërbimi ose garancie, drejtojuni adresave që jepen në dokumentet e posaçme të shërbimit ose të garancisë.



Përmes kësaj, Sony Corp., deklaron se kjo pajisje është në përputhje me kërkesat themelore dhe dispozitat e tjera përkatëse të Direktivës 1999/5/EC.

Për detaje, vizitoni URL-në e mëposhtme:

<http://www.compliance.sony.de/>

### **Tingull perfekt për figurën**

Altoparlantitn horizontal me nën-vuferin me valë - Sillni në jetë përvojën tuaj me filmat dhe muzikën.



## Hedhja e pajisjeve të vjetra elektrike dhe elektronike (për Bashkimin Evropian dhe vende të tjera evropiane me sistem të diferencuar grumbullimi)

Ky simbol mbi produkt ose mbi paketimin e tij tregon se ky produkt nuk duhet të trajtohet si mbeturinë shtëpiake. Përkundrazi, do të dorëzohet pranë pikës përkatëse të grumbullimit për riciklimin e pajisjeve elektrike dhe elektronike. Duke u siguruar që ky

produkt të hidhet siç duhet, ju ndihmoni në parandalimin e pasojave të mundshme negative për mjedisin dhe shëndetin, që në rast të kundërt do të shkakttoheshin nga trajtimi i papërshtatshëm i mbetjeve të këtij produkti. Riciklimi i materialeve do të ndihmojë në ruajtjen e burimeve natyrore. Për më shumë informacion të detajuar mbi riciklimin e këtij produkti, ju lutemi kontaktoni me bashkinë tuaj, shërbimin e grumbullimit të mbeturinave shtëpiake ose dyqanin ku keni blerë produktin.



## Hedhja e baterive të përdorura (e aplikueshme në Bashkimin Evropian dhe vendet e tjera evropiane me sisteme të diferencuara grumbullimi)

**Pb**

Ky simbol mbi bateri ose mbi paketim tregon se bateria që vjen me këtë produkt nuk duhet të trajtohet si mbeturinë shtëpiake.

Në disa bateri, ky simbol mund të përdoret i kombinuar me një simbol kimik. Simbolet kimike për zhivën (Hg) ose plumbin (Pb) shtohen nëse bateria përmban më shumë se 0,0005% zhivë ose 0,004% plumb. Duke u siguruar që këto bateri të hidhen siç duhet, ju ndihmoni në parandalimin e pasojave të mundshme negative për mjedisin dhe shëndetin që në rast të kundërt do të shkakttoheshin nga trajtimi i papërshtatshëm i mbetjeve të kësaj baterie. Riciklimi i materialeve do të ndihmojë në ruajtjen e burimeve natyrore.

Në rast produktesh të cilat për arsye sigurie, rendimenti apo integriteti të dhënash kërkojnë lidhje të qëndrueshme me një bateri të inkorporuar, kjo bateri duhet të zëvendësohet vetëm nga personel i kualifikuar shërbimi.

Për të siguruar trajtimin e duhur të baterisë, dorëzoni produktin në fund të periudhës së funksionimit të tij pranë pikës përkatëse të grumbullimit për riciklimin e pajisjeve elektrike dhe elektronike.

Për të gjitha bateritë e tjera, ju lutemi shihni pjesën që flet mbi heqjen e sigurt të baterisë nga produkti. Dorëzoni baterinë pranë pikës përkatëse të grumbullimit për riciklimin e baterive të përdorura. Për të dhëna më të hollësishme mbi riciklimin e këtij produkti ose të baterisë, kontaktoni me bashkinë, shërbimin e grumbullimit të mbeturinave shtëpiake ose dyqanin ku keni blerë produktin.

## Pasqyra e lëndës

### Funksione të dobishme

Instalimi i altoparlantit horizontal në mur .....	5
Përdorimi i funksionit Control for HDMI .....	7
Përdorimi i veçorive të "BRAVIA" Sync .....	8
Komandimi i sistemit me celular ose tabletë (SongPal) .....	9
Regullimi i cilësimeve .....	11
Lidhja e sistemit (LINK) .....	13

### Të ndryshme

Masat paraprake .....	14
Teknologjia me valë BLUETOOTH .....	16
Zgjidhja e problemeve .....	17
Pjesët dhe kontrollet .....	21
Specifikimet .....	27

Referojuni Udhëzuesi i fillimit që keni marrë për konfigurimin dhe funksionet bazë.

## Instalimi i altoparantit horizontal në mur

Altoparantini horizontal mund ta montoni në mur.

### Shënime

- Përgatitni vidha (nuk jepet) që janë të përshtatshme për materialin e murit dhe forcën e tij. Duke qenë se muret prej gipsi janë veçanërisht të brishtë, vidhat montojini mirë te dy kundra në traun e murit. Instalojeni altoparantini horizontal horizontalisht, të varur në vinda në kundra në një seksion të vazhdueshëm të sheshtë të murit.
- Sigurohuni që instalimin ta kryejnë shitësit e Sony ose kontraktorë të licencuar dhe kushtojini kujdes sigurisë gjatë instalimit.
- Sony nuk do të konsiderohet përgjegjës për aksidentet ose dëmtimet e shkaktuara nga instalimi i pasaktë, forca e pamjaftueshme e murit, montimi i pasaktë i vidave ose fatkeqësitë natyrore etj.

- 1 Fiksoni kllapat e dhëna të montimit në mur në vrimat e fiksimit të kllapës në fund të altoparantit horizontal me vidhat e dhëna në mënyrë që sipërfaqja e secilës kllapë montimi në mur të jetë siç tregohet në figurë.

Fiksoni dy kllapat e montimit në mur në vrimat e majta dhe të djathta në pjesën e poshtme të altoparantit horizontal.

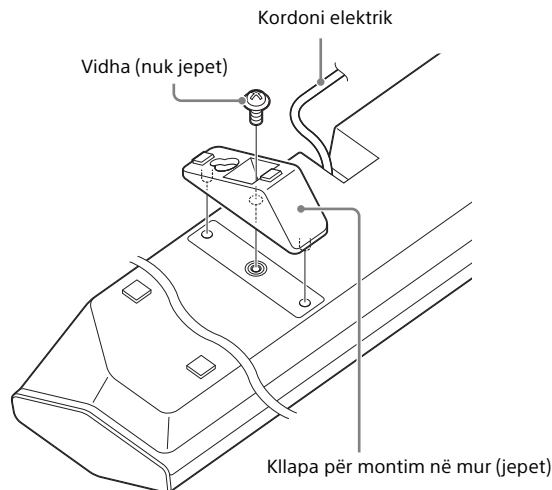

- 2** Përgatitni vida (nuk jepen) që janë të përshtatshme për vrimat në pjesën e pasme të kllapave të montimit në mur.

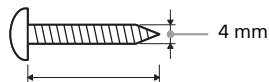

Më shumë se 25 mm

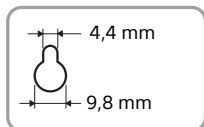

Vrima në kllapën për montim në mur

- 3** Shtërëgojini vidhat në mur me dy kunjja. Vidhat duhet të dalin përpara 6 deri 7 mm.

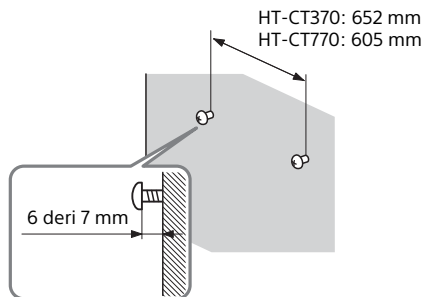

- 4** Varni kllapat e montimit në mur të fiksuara në altoparlantit horizontal në vidha.

Radhisni vrimat në kllapat e montimit në mur me vidhat, më pas vareni altoparlantit horizontal te dy vidhat.

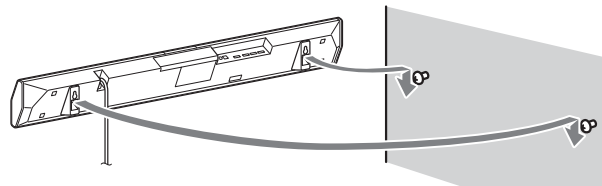

#### Këshillë

Altoparlanti horizontal dikton nëse është montuar në mur ose është vendosur shtrirë, dhe optimizon tingullin për orientimin që ka.

## Përdorimi i funksionit Control for HDMI

Duke përdorur funksionin Control for HDMI dhe duke lidhur pajisje që janë të përputhshme me funksionin HDMI përmes një kablloje Control for HDMI me shpejtësi të lartë, funksionimi thjeshtëzohet me veçoritë e mëposhtme.

Funksioni Control for HDMI aktivizohet duke vendosur "CTRL (Control for HDMI)" në "ON" (faqe 12). Cilësimi i parazgjedhur është "ON".

### Fikja e sistemit

Kur fikni televizorin, sistemi dhe pajisja e lidhur do të fiken automatikisht.

### Kontrolli i sistemit audio

Nëse ndizni sistemin kur jeni duke parë televizor, tingulli i televizorit do të dalë automatikisht nga altoparlantët e sistemit. Volumi i sistemit do të rregullohet kur rregulloni volumin duke përdorur telekomandën e televizorit.

Nëse tingulli i televizorit ka dalë nga altoparlantët e sistemit herën e fundit që keni parë televizor, sistemi do të ndizet automatikisht kur ndizni sërish televizorin.

### Audio Return Channel (ARC)

Nëse televizori është i përputhshëm me teknologjinë Audio Return Channel (ARC), lidhja me kabllo HDMI me shpejtësi të lartë do të lejojë dërgimin e sinjaleve dixhitale të audios nga televizori te sistemi. Nuk duhet të kryeni një lidhje të veçantë audio për dëgjimin e zërit të televizorit nga sistemi.

Funksioni ARC është aktivizuar duke vendosur "ARC (Audio return channel)" në "ON" (faqe 12). Cilësimi i parazgjedhur është "ON".

### Luajtja me një prekje

Kur aktivizoni pajisjen (luajtës Blu-ray Disc™, "PlayStation®4", etj.) të lidhur me sistemin me një kabllo HDMI me shpejtësi të lartë, televizori i lidhur ndizet automatikisht dhe sinjali i hyrjes së sistemit kalohet në hyrjen e duhur HDMI.

#### Shënime

- Veçoritë e mësipërme mund të mos funksionojnë me pajisje të caktuara.
- Në varësi të cilësimeve të pajisjes së lidhur, funksioni Control for HDMI mund të mos funksionojë mirë. Referojuni udhëzimeve të përdorimit të pajisjeve.

## Përdorimi i veçorive të "BRAVIA" Sync

Funksionet origjinale Sony të renditura më poshtë mund të përdoren edhe me produkte që janë të përpunshme me "BRAVIA" Sync.

### Kursimi i energjisë

Nëse një televizor i përpunshëm "BRAVIA" Sync lidhet me sistemin, konsumi i energjisë do të reduktohet në modalitetin e pritjes duke ndaluar transmetimin e sinjalit HDMI kur televizori fiket me funksionin\* e kalimit të sistemit të vendosur në "AUTO" (faqe 12). Cilësimi i parazgjedhur është "AUTO".

Nëse lidhet ndonjë televizor tjetër nga "BRAVIA", vendoseni artikullin në "ON" (faqe 12).

\* Funksioni i kalimit për sinjalet HDMI përdoret për të nxjerrë sinjalet nga foleja HDMI OUT e këtij sistemi edhe nëse ndodhet në modalitetin e gatishmërisë.

### Shënime për lidhjet HDMI

- Përdorni një kablo HDMI të shpejtësisë së lartë. Nëse përdorni një kablo standarde HDMI, pamjet 1080p, Deep Color, 3D dhe 4K mund të mos shfaqen siç duhet.
- Përdorni një kablo HDMI të autorizuar. Përdorimi i një kablove Sony HDMI me shpejtësi të lartë me logon e llojit të kablos.
- Nuk rekomandojmë përdorimin e kablove konvertuese HDMI-DVI.
- Kontrolloni konfigurimin e pajisjes së lidhur nëse cilësia e figurës është e dobët ose nëse zëri nuk del fare nga pajisja e lidhur nëpërmjet kablos HDMI.
- Sinjalet audio (frekuenca e modulimit, numri i bitëve, etj.) që transmetohen nga një fole HDMI mund të ngjishen nga pajisja e lidhur.
- Zëri mund të ndërpritet nëse ndërrohet frekuenca e modulimit ose numri i kanaleve të sinjaleve audio që dalin nga pajisja luajtëse.

- Kur pajisja e lidhur nuk përpunohet me teknologjinë mbrojtëse të së drejtës së autorit (HDCP), figura dhe/ose zëri që del nga foleja HDMI OUT e këtij sistemi mund të shtrembërohet ose mund të mos ketë fare dalje të tyre. Në këtë rast, verifikoni specifikimet e pajisjes së lidhur.
- Kur zgjidhet "TV" si burimi i hyrjes së sistemit, sinjalet video dalin përmes një prej foleve HDMI IN 1/2/3 që është zgjedhur herën e fundit nga foleja HDMI OUT.
- Ky sistem mbështet transmetime Deep Color, "x.v.Colour", 3D dhe 4K.
- Për të shijuar pamje 3D lidhni një televizor të përpunshëm 3D dhe pajisje video (luajtës Blu-ray Disc, "PlayStation®4", etj.) me sistemin duke përdorur kablo HDMI me shpejtësi të lartë, vendosni syzet 3D dhe më pas riprodhoni disqe Blu-ray Disc të përpunshme me 3D, etj.
- Për të shijuar pamje 4K, televizori dhe luajtësit që lidhen me sistemin duhet të jenë të përpunshëm me pamjet 4K.



## Komandimi i sistemit me celular ose tabletë (SongPal)

"SongPal" është aplikacioni për përdorimin e sistemit me telefon smartphone ose tabletë, etj. "SongPal" është i disponueshëm nga Google Play™ ose App Store. Ky funksion aktivizohet duke vendosur "BT PWR (energja e BLUETOOTH)" në "ON" (faqe 12). Cilësimi i parazgjedhur është "ON".

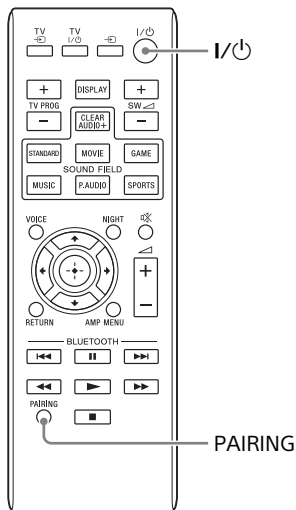

### Kur përdoret një pajisje Android™

- 1 Shtypni butonin I/⏻ (ndezyja/gatishmëria) në telekomandë. Ndizet ekrani i altoparantit horizontal.
- 2 Kërkoni "SongPal" me pajisjen Android dhe shkarkoni aplikacionin.
- 3 Hapni "SongPal" dhe më pas ndiqni udhëzimet në ekran.
- 4 Pasi shfaqet lidhja BLUETOOTH në pajisjen Android, shtypni butonin PAIRING në telekomandë. Llambushka (blu) pulson shpejt gjatë çiftimit të BLUETOOTH.
- 5 Zgjidhni "SONY:HT-CT370" ose "SONY:HT-CT770" nga lista e pajisjeve BLUETOOTH e pajisjes Android. Kur vendoset lidhja, ndizet llambushka (blu) e altoparantit horizontal.
- 6 Përdoreni sistemin me ekranin e pajisjes së lidhur Android.

Lidhja me një prekje duke përdorur pajisjen Android me funksionin NFC të integruar (NFC)

- 1** Kryeni hapat 1 deri 3 të "Kur përdorni një pajisje Android".
- 2** Pasi shfaqet lidhja BLUETOOTH në pajisjen Android, prekni pajisjen Android me shenjën N të altoparlantit vertikal. Kur vendoset lidhja, ndizet llambushka (blu) e altoparlantit horizontal.

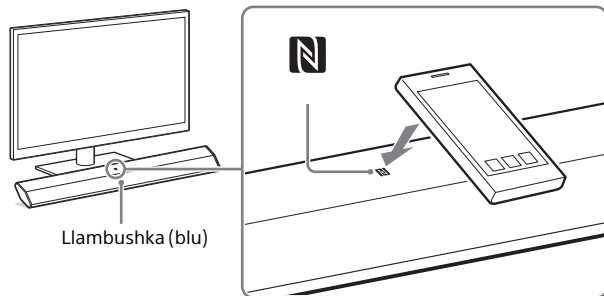

- 3** Përdoreni sistemin me ekranin e pajisjes Android.

## Kur përdoret një pajisje iPhone/iPod touch

- 1** Shtypni butonin I/⏻ (ndezyja/gatishmëria) në telekomandë. Ndizet ekrani i altoparlantit horizontal.
- 2** Shtypni butonin PAIRING në telekomandë. Llambushka (blu) e altoparlantit vertikal pulson shpejt gjatë çiftimit të BLUETOOTH.
- 3** Vendosni iPhone/iPod touch në modalitetin e çiftimit dhe zgjidhni "SONY:HT-CT370" ose "SONY:HT-CT770" nga lista e pajisjeve BLUETOOTH në iPhone/iPod touch. Kur vendoset lidhja, ndizet llambushka (blu) e altoparlantit horizontal.
- 4** Kërkoni "SongPal" me pajisjen e lidhur iPhone/iPod touch dhe shkarkoni aplikacionin.
- 5** Hapni "SongPal", më pas përdorni sistemin me ekranin e pajisjes së lidhur iPhone/iPod touch.

# Rregullimi i cilësimeve

Ju mund të vendosni artikujt e mëposhtëm me butonin AMP MENU në telekomandë.  
Cilësimet ruhen edhe nëse shkëputni kordonin e rrymës së drejtpërdrejtë (rjetit elektrik).

- 1 Shtypni butonin AMP MENU në telekomandë për të shfaqur dritaren e menysë së amplifikatorit në ekranin e altoparllantit horizontal.
- 2 Zgjidhni cilësimin e dëshiruar, duke përdorur butonin ← (kthehu)/↑ ↓ (zgjidh)/→ (vazhdo) dhe shtypni butonin ⊕ (hyr).
- 3 Shtypni butonin AMP MENU për të dalë nga dritarja e menysë së amplifikatorit.

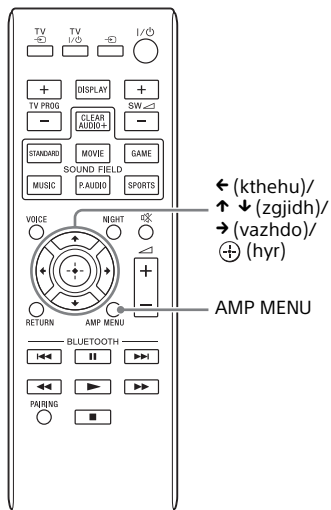

Menyja		Funksioni	Parazgjedhja
LEVEL	DRC (Kontrolli i gamës dinamike)	Mund të shijoni tingull Dolby Digital në volumnet e ulëta. (ON/AUTO/OFF) ON: Ngjesh zërin sipas informacionit të ngjeshjes që përmban përmbajtja. AUTO: Ngjesh automatikisht tingullin e koduar në Dolby TrueHD. OFF: Tingulli nuk ngjshet.	AUTO
	TONE	BASS Theksohet tingulli i ulët. Cilësimi mund të ndryshohet nga -6 në +6 me nga 1 njësi. TREBLE Theksohet tingulli i lartë. Cilësimi mund të ndryshohet nga -6 në +6 me nga 1 njësi.	0 0
AUDIO	SYNC (Sinkronizimi AV)	Zërin mund ta rregulloni kur figura dhe zëri nuk janë të sinkronizuara. (ON/OFF)	OFF
	DUAL (Mono e dyfishtë)	Mund të shijoni tingull transmetimi multipleks audioje të Dolby Digital. (M/S (kanalet kryesore dhe kanalet dytësore)/MAIN (kanali kryesor)/SUB (kanali dytësor))	MAIN
	AAV (Volumi automatik i përparuar)	Redukton mospërputhjet e volumnit mes programeve të ndryshme ose mes programeve dhe reklamave. (ON/OFF)	OFF
	EFFECT (Efekti zanor)	ON: Luhet tingulli i fushës së zgjedhur zanore. Rekomandohet të përdoret ky cilësim. OFF: Burimi i hyrjes është i përzier për 2 kanale. Shënim: Kur "EFFECT (Efekti zanor)" vendoset në "OFF", "EFFECT (Efekti zanor)" vendoset automatikisht në "ON" kur ndryshoni cilësimin SOUND FIELD.	ON

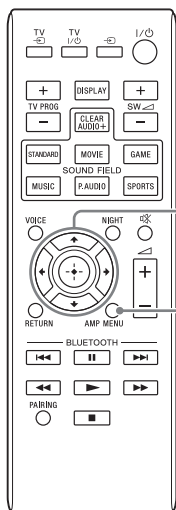

← (kthehu)/  
 ↑ ↓ (zgjidh)/  
 → (vazhdo)/  
 ⊕ (hyr)

AMP MENU

Menyja	Funksioni	Parazgjedhja	
<b>HDMI</b>	CTRL (Kontrolli për HDMI)	Aktivizon ose çaktivizon funksionin Control for HDMI (Kontrolli për HDMI). (ON/OFF) Referojuni "Përdorimi i funksionit Control for HDMI" (faqe 7) për detaje.	ON
	P. THRU (Kalimi)	Për të vendosur modalitetin e kursimit të energjisë të funksionit të kalimit për sinjalet HDMI. (AUTO/ON) AUTO: Nxjerr sinjale nga foleja HDMI OUT e sistemit në modalitetin e gatishmërisë sipas statusit të televizorit. Ky cilësim kursen energji në modalitetin në pritje, krahasuar me cilësimin "ON". ON: Nxjerr gjithmonë sinjale nga foleja HDMI OUT në modalitetin e gatishmërisë. Nëse lidhet ndonjë televizor tjetër nga "BRAVIA", përdorni sistemin me cilësimin "ON". Shënim: Ky artikull shfaqet vetëm kur "CTRL (Kontrolli për HDMI)" vendoset në "ON".	AUTO
	ARC (Kanali i kthimit të audios)	Për të dëgjuar tingull dixhital kur një televizor i përputhshëm me teknologjinë Audio Return Channel (ARC) që lidhet duke përdorur një kablo HDMI me shpejtësi të lartë. (ON/OFF) Shënim: Ky artikull shfaqet vetëm kur "CTRL (Kontrolli për HDMI)" vendoset në "ON".	ON
<b>SET BT</b>	BT PWR (energji BLUETOOTH)	Për të aktivizuar ose çaktivizuar funksionin BLUETOOTH të këtij sistemi. (ON/OFF) Shënim: Nëse e ndryshoni cilësimin në "OFF", çaktivizohen funksioni BLUETOOTH dhe NFC.	ON
	BT.STBY (gatishmëria e BLUETOOTH)	Kur sistemi ka informacion çiftimi, ai është në modalitetin e gatishmërisë BLUETOOTH edhe kur çaktivizohet. (ON/OFF)	ON
	AAC (Kodim i përparuar audio)	Për të vendosur nëse sistemi do të përdorë apo jo AAC përmes BLUETOOTH. (ON/OFF) Shënim: Nëse e ndryshoni cilësimin kur sistemi është i lidhur me një pajisje BLUETOOTH, sistemi do të shkëputet nga pajisja.	ON
<b>SYSTEM</b>	A. STBY (Gatishmëria automatike)	Për të aktivizuar ose çaktivizuar funksionin AUTO POWER OFF. (ON/OFF) Sistemi çaktivizohet automatikisht kur nuk ka funksionim brenda një periudhe të caktuar (rreth 20 minuta) dhe sistemi nuk merr sinjal hyrjeje.	ON
	VER (Versioni)	Për të shfaqur versionin e firmuerit aktual.	-
	SYS.RST (Rivendosje e ftohtë e sistemit)	Për të rivendosur meny të dhe cilësimet (fushat zanore, etj.) të sistemit në statusin fillestar kur ai nuk funksionon mirë. Referojuni "Zgjidhja e problemeve" (faqe 20) për detaje.	-
<b>WS</b>	LINK	Për të lidhur sërish sistemin e tingujve me valë (faqe 13).	-
	RF CHK	Për të kontrolluar nëse sistemi i tingujve me valë mund të komunikojë ose jo. (OK/NG)	-

## Lidhja e sistemit (LINK)

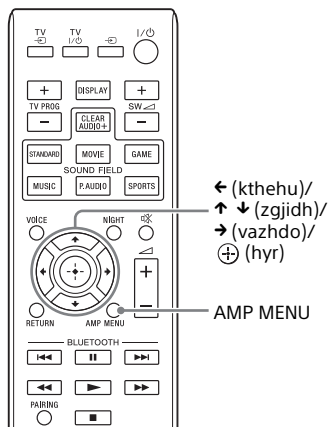

Llambushka e ndezjes/gatishmërisë

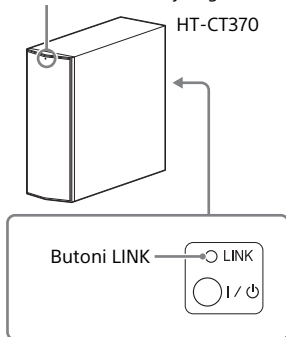

Llambushka e ndezjes/gatishmërisë

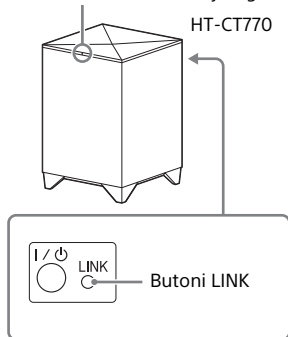

Kryeni sërish lidhjen e nën-vuferit me valë.

- 1 Shtypni butonin AMP MENU në telekomandë.**
- 2 Zgjidhni "WS" me butonin ↑ ↓ (zgjidh), më pas shtypni butonin ⊕ (hyr) ose → (vazhdo).**
- 3 Zgjidhni "LINK" me butonin ↑ ↓ (zgjidh), më pas shtypni butonin ⊕ (hyr) ose → (vazhdo).**
- 4 Kur shfaqet "START" në ekranin e altoparlantit horizontal, shtypni butonin ⊕ (hyr).**  
Shfaqet "SEARCH" dhe altoparlanti horizontal kërkon pajisje që mund të përdoren me Link. Vazhdoni te hapi tjetër brenda 1 minute.  
Për të mbyllur funksionin Link gjatë një kërkimi për pajisje, shtypni butonin ← (kthehu).
- 5 Shtypni butonin LINK në nën-vufer me një majë stilolapsi, etj.**  
Llamba e ndezjes/gatishmërisë në nën-vuferit ndizet në të gjelbër. Shfaqet "OK" në ekranin e altoparlantit horizontal. Nëse shfaqet "FAILED", kontrolloni që të siguroheni që nën-vuferi është ndezur dhe kryeni sërish procesin nga hapi 1.
- 6 Shtypni butonin AMP MENU.**  
Menyja e amplifikatorit çaktivizohet.

# Masat paraprake

## Mbi sigurinë

- Nëse brenda në sistem bie diçka e fortë ose lëng, sistemi duhet të hiqet nga priza dhe duhet të kontrollohet nga një personel i kualifikuar përpara se të vihet sërish në punë.
- Mos u ngjitni mbi altoparlantit horizontal dhe nën-vuferin, sepse mund të rrëzoheni dhe mund të lëndoheni, ose mund të dëmtohet sistemi.

## Mbi burimet e rrymës

- Përpara se të përdorni sistemin, kontrolloni që tensioni i përdorimit të jetë identik me furnizimin vendas me energji. Tensioni i përdorimit tregohet në pllakëzën metalike në pjesën e poshtme të altoparlantit horizontal.
- Nëse nuk do ta përdorni sistemin për një kohë të gjatë, sigurohuni që ta shkëputni sistemin nga priza e murit (rrjetit elektrik). Për të shkëputur kordonin e rrymës së drejtpërdrejtë (rrjetit elektrik), kapeni te vetë priza; mos tërhiqni asnjëherë kordonin.
- Një kunj i spinës është më i gjerë se tjetri për qëllim sigurie dhe do të futet në prizën e murit (rrjetin elektrik) vetëm në një mënyrë. Nëse nuk jeni në gjendje ta futni spinën plotësisht në prizë, kontaktoni me shitësin.
- Kordoni elektrik (për rrjetin elektrik) duhet të zëvendësohet vetëm në një pikë shërbimi të kualifikuar.

## Mbi akumulimin e nxehtësisë

Megjithëse sistemi nxehet gjatë punës, ky nuk është keqfunktionim. Nëse e përdorni këtë sistem vazhdimisht me volum të lartë, temperatura e sistemit në pjesën e pasme dhe të poshtme rritet në mënyrë të konsiderueshme. Për të shmangur djegien, mos e prekni sistemin.

## Mbi vendosjen

- Vendoseni sistemin në një vend me ajrosje të mjaftueshme për të parandaluar akumulimin e nxehtësisë dhe për të shtuar jetëgjatësinë e sistemit.
- Mos e vendosni sistemin pranë burimeve të nxehtësisë siç janë radiatorët, tubacionet e ajrit, ose në një vend ku bie drita e drejtpërdrejtë e diellit, ku ka pluhur të tepërt, ose tronditje mekanike.
- Mos vendosni asgjë mbi pjesën e pasme të altoparlantit horizontal dhe nën-vuferit që mund të bllokojë vrimat e ajrimit dhe të shkaktojë keqfunktionime.
- Nëse sistemi përdoret në kombinim me një televizor, VCR, ose magnetofon, dhe vendoset shumë pranë asaj pajisjeje, mund të krijohen zhurma dhe mund të prishet cilësia e figurës. Në këtë rast, vendoseni sistemin larg nga televizori VCR ose magnetofoni.
- Kini kujdes kur vendosni sistemin mbi sipërfaqe me trajtim të veçantë (të trajtuara me dyllë, vaj, me lustër, etj.), duke qenë se mund të rezultojë në njolla ose çngjyrosje.
- Bëni kujdes të shmangni çdo lëndim të mundshëm nga cepat e altoparlantit horizontal dhe nën-vuferit.

## Mbi përdorimin

Përpara se të lidhni pajisje të tjera, sigurohuni që të fikni dhe hiqni nga priza sistemin.

## Nëse ka parregullsi ngjyrash në ekranin e një televizori aty pranë

Mund të vërehen parregullsi të ngjyrave në disa lloje televizorësh.

## Nëse vërehet parregullsi ngjyrash...

Fikni aparatin e televizorit, më pas ndizeni sërish pas 15 deri 30 minutash.

## Nëse vazhdojnë të vërehen parregullsi të ngjyrave...

Vendoseni sistemin më larg nga aparati juaj i televizorit.

## Mbi pastrimin

Pastroni sistemin me një pëlhurë të butë dhe të thatë. Mos përdorni asnjë lloj pastruesi abraziv, pluhur fërkimi ose solucione si alkooli ose benzina.

Nëse keni pyetje ose probleme në lidhje me sistemin tuaj, ju lutemi kontaktoni shitësin më të afërt të Sony.

## Të drejtat e autorit

Sistemi vjen i integruar me Dolby\* Digital dhe DTS\*\* Digital Surround System.

\* Prodhuar me licencë nga Dolby Laboratories.

Dolby dhe simboli me dy "D" janë marka tregtare të Dolby Laboratories.

\*\* Prodhuar me licencë nën patentat amerikane me numër: 5,956,674; 5,974,380; 6,226,616; 6,487,535; 7,212,872; 7,333,929; 7,392,195; 7,272,567 dhe patenta të tjera amerikane dhe botërore të marra dhe në pritje. DTS-HD, simboli i saj dhe DTS-HD dhe simboli i saj së bashku janë marka tregtare të regjistruara të DTS, Inc.

Produkti përfshin softuerin. © DTS, Inc. Të gjitha të drejtat të rezervuara.

Marka e fjalës BLUETOOTH® dhe logot janë marka tregtare të regjistruara të zotëruara nga Bluetooth SIG, Inc. dhe çdo përdorim i këtyre markave nga Sony Corporation është me licencë.

Ky sistem përmban teknologji High-Definition Multimedia Interface (HDMI™) (Ndërfaqe multimediale me definicion të lartë).

Termet HDMI dhe HDMI High-Definition Multimedia Interface, si dhe logoja HDMI janë marka tregtare ose marka tregtare të regjistruara të HDMI Licensing LLC në Shtetet e Bashkuara dhe vende të tjera.

Logoja "BRAVIA" është markë tregtare e Sony Corporation.

"DSEE" është markë tregtare e Sony Corporation.

"x.v.Colour" dhe logoja "x.v.Colour" janë marka tregtare të Sony Corporation.

"PlayStation®" është markë e regjistruar tregtare e Sony Computer Entertainment Inc.

Shenja N është markë tregtare ose markë e regjistruar tregtare e NFC Forum, Inc. në Shtetet e Bashkuara dhe në shtete të tjera.

Android dhe Google Play janë marka tregtare të Google Inc.

"ClearAudio+" është markë tregtare e Sony Corporation.

Apple, logoja Apple, iPhone, iPod dhe iPod touch janë marka tregtare të Apple Inc., të regjistruara në SHBA dhe në vende të tjera. App Store është markë shërbimi e Apple Inc.



"Made for iPod" dhe "Made for iPhone" do të thonë se aksesori elektronik është krijuar për t'u lidhur posaçërisht e përkatësisht me iPod ose iPhone dhe është certifikuar nga prodhuesi për funksionimin në standardet e performancës së Apple. Apple nuk mban përgjegjësi për përdorimin e kësaj pajisjeje ose pajtueshmërinë e saj me standardet rregullatore dhe të sigurisë. Kini parasysh se përdorimi i këtij aksesori me iPod ose iPhone mund të ndikojë në performancën e lidhjes me valë.

### Prodhuar për modelet iPod/iPhone

Modelet e përshtatshme iPod/iPhone janë si më poshtë. Përditësoni iPod/iPhone me softuerin më të ri përpara se ta përdorni me sistemin.

Teknologjia BLUETOOTH funksionon me:

- iPod touch
  - iPod touch (5th generation)/iPod touch (4th generation)
- iPhone
  - iPhone 5s/iPhone 5c/iPhone 5/iPhone 4s/iPhone 4/iPhone 3GS

Markat e tjera tregtare dhe emrat tregtarë janë të pronarëve përkatës.

# Teknologjia me valë BLUETOOTH

## Versionet dhe profilet e mbështetura BLUETOOTH

Profili i referohet një seti standard funksionesh për veçori të ndryshme produktesh BLUETOOTH. Referojuni "Specifikimet" (faqe 27) për versionet dhe profilet BLUETOOTH të mbështetura nga ky sistem.

### Shënime

- Për të përdorur funksionin BLUETOOTH, pajisja BLUETOOTH që do të lidhet duhet të mbështesë të njëjtin profil si ky sistem. Edhe nëse pajisja mbështet të njëjtin nivel, funksionet mund të ndryshojnë për shkak të specifikimeve të pajisjes BLUETOOTH.
- Riprodhimi audio në këtë sistem mund të vonohet nga kjo në pajisjen BLUETOOTH për shkak të karakteristikave të teknologjisë me valë BLUETOOTH.

## Rrezja e komunikimit efikas

Pajisjet BLUETOOTH duhet të përdoren 10 metra (distançë pa pengesa) nga njëra-tjetra. Rrezja e komunikimit efikas mund të bëhet më e shkurtër në kushtet e mëposhtme;

- Kur një person, objekt metalik, mur apo pengesë tjetër ndodhet mes pajisjeve me lidhje BLUETOOTH
- Vendndodhjet ku është instaluar një LAN me valë
- Rreth furrave me mikrovallë që janë në përdorim
- Vendndodhjet ku krijohen valë të tjera elektromagnetike

## Efektet e pajisjeve të tjera

Pajisjet BLUETOOTH dhe pajisjet me valë LAN (IEEE 802.11b/g) përdorin të njëjtin brez frekuence (2,4 GHz). Kur përdorni pajisjen tuaj BLUETOOTH pranë një pajisjeje me kapacitet LAN me valë, mund të ndodhin interferenca elektromagnetike.

Kjo mund të rezultojë në shpejtësi më të ulëta të transmetimit të të dhënave, zhurmë apo pamundësi për t'u lidhur. Nëse kjo ndodh, provoni zgjidhjet e mëposhtme:

- Lidhni këtë sistem dhe celularin me BLUETOOTH ose pajisjen BLUETOOTH kur të jeni të paktën 10 metra larg nga pajisja LAN me valë.
- Fikni pajisjen LAN me valë kur përdorni pajisjen BLUETOOTH brenda 10 metrave.

## Efektet në pajisjet e tjera

Transmetimi i valëve radio nga ky sistem mund të interferojnë me funksionimin e disa pajisjeve mjekësore. Duke qenë se kjo interferencë mund të sjellë keqfunksionim, gjithmonë fikeni këtë sistem, celularin me BLUETOOTH dhe pajisjen BLUETOOTH në vendet e mëposhtme:

- Në spitale, trena ose aeroplanë, në pikat e karburantit dhe në çdo vend ku mund të jenë të pranishme gaze të djegshme
- Pranë deryve automatike apo alarmeve të zjarrit

### Shënime

- Ky sistem mbështet funksionet e sigurisë që përputhen me specifikimin BLUETOOTH si mjet për të garantuar siguri gjatë komunikimit me teknologjinë BLUETOOTH. Megjithatë, kjo siguri mund të jetë e pamjaftueshme, në varësi të cilësimeve dhe faktorëve të tjerë. Prandaj gjithmonë kini kujdes kur kryeni komunikimin duke përdorur teknologjinë BLUETOOTH.
- Sony nuk do të konsiderohet përgjegjëse në asnjë mënyrë për dëme apo humbje të tjera si rezultat i rrjedhjes së informacionit gjatë komunikimit me BLUETOOTH.
- Komunikimi BLUETOOTH nuk është domosdoshmërisht i garantuar me të gjitha pajisjet BLUETOOTH që kanë të njëjtin profil si ky sistem.
- Pajisjet BLUETOOTH të lidhura me këtë sistem duhet të pajtohen me specifikimin BLUETOOTH të përshkruar nga Bluetooth SIG, Inc., dhe duhet të jenë të certifikuara si të pajtueshme. Megjithatë, edhe kur pajisjet pajtohen me specifikimin BLUETOOTH, mund të ketë raste kur karakteristikat apo specifikimet e pajisjes BLUETOOTH e bëjnë të pamundur që të lidhet, ose mund të rezultojnë në metoda të ndryshme kontrolli, pamjeje apo funksionimi.
- Mund të ndodhë zhurmë ose audioja mund të shkëputet në varësi të pajisjes BLUETOOTH të lidhur me këtë sistem, mjedisin e komunikimit apo kushtet rrethuese.



## Zgjidhja e problemeve

Nëse ju ndodh një nga vështirësitë e mëposhtme gjatë përdorimit të sistemit, përdorni këtë udhëzues për zgjidhjen e problemeve për t'ju ndihmuar të zgjidhni problemin përpara se të kërkonti riparime. Nëse problemi vazhdon, kontaktoni shitësin më të afërt të Sony. Kur kërkonti riparim, sigurohuni të sillni si altoparlantin horizontal, ashtu edhe nën-vuferin, edhe nëse duket sikur vetëm njëri e ka problemin.

### ENERGJIA

**Sistemi nuk ndizet.**

- Kontrolloni që kordoni i rrymës së drejtpërdrejtë (rrjetit elektrik) të jetë lidhur mirë.

**Sistemi fiket automatikisht.**

- Funkzioni "A. STBY" është në punë. Vendosni "A. STBY (Gatishmëria automatike)" në "OFF" (faqe 12).

### TINGULLI

**Nga sistemi nuk del zëri i televizorit.**

- Shtypni në mënyrë të përsëritur butonin  në telekomandë për të shfaqur "TV" në ekran (referojuni "Dëgjimi i audios së televizorit" te Udhëzuesi i fillimit që keni marrë).
- Kontrolloni lidhjen e kablos HDMI, kablos optike dixhitale ose kablos audio që lidhet me sistemin dhe televizorin (referohuni te "Lidhja" te Udhëzuesi i fillimit që keni marrë).
- Kontrolloni daljen e zërit të televizorit. Referojuni udhëzimeve të përdorimit të televizorit për cilësimet e televizorit.
- Rrisni volumnin në televizor ose anuloni funksionin e heshtjes.
- Kur një televizor i përputhshëm me teknologjinë Audio Return Channel (ARC) lidhet me kablo HDMI, sigurohuni që kabloja të lidhet me terminalin e hyrjes HDMI (ARC) të televizorit (referojuni "Lidhja" te Udhëzuesi i fillimit që keni marrë).

- Nëse televizori nuk është i përputhshëm me teknologjinë Audio Return Channel (ARC), lidhni kabllon optike dixhitale përveç kablos HDMI për të nxjerrë tingullin (referojuni "Lidhja" te Udhëzuesi i fillimit që keni marrë).





**Zëri del si nga sistemi ashtu edhe nga televizori.**

- Fikni zërin e sistemit ose televizorit.

**Zëri i televizorit nga ky sistem del prapa figurës.**

- Vendosni "SYNC (Sinkronizimi AV)" në "OFF" nëse është vendosur në "ON" (faqe 11).

**Nga sistemi nuk del zëri i pajisjes së lidhur me altoparlantin horizontal ose del një zë shumë i ulët.**

- Shtypni butonin  + në telekomandë dhe kontrolloni nivelin e volumnit (referojuni "Pjesët dhe kontrollet" (faqe 21)).
- Shtypni butonin  ose  + në telekomandë për të anuluar funksionin e heshtjes (referojuni "Pjesët dhe kontrollet" (faqe 25)).
- Sigurohuni që burimi i hyrjes të jetë zgjedhur saktë. Ju duhet të provoni burime të tjera hyrjeje duke shtypur butonin  në telekomandë disa herë (referojuni "Dëgjimi i tingujve" te Udhëzuesi i fillimit që keni marrë).
- Kontrolloni që të gjithë kabllot dhe kordonët e sistemit dhe pajisjes së lidhur të jenë futur mirë.

**Nga nën-vuferi nuk dëgjohe zë ose dëgjohe vetëm zë shumë i ulët.**

- Shtypni butonin SW  + në telekomandë për të rritur volumnin e nën-vuferit (referojuni "Pjesët dhe kontrollet" (faqe 25)).
- Sigurohuni që llambushka e ndezjes/gatishmërisë e nën-vuferit të ndizet në të gjelbër. Nëse jo, referojuni "Nga nën-vuferi nuk dëgjohe tingull." te "TINGULLI ME VALË" (faqe 18).
- Nën-vuferi është për riprodhimin e tingullit bas. Në rast burimesh hyrjeje që përmbajnë komponentë me shumë bas, (p.sh. transmetime televizive), tingulli nga nën-vuferi mund të jetë i vështirë të dëgjohe.
- Kur luani përmbajtje që përputhet me teknologjinë mbrojtëse të së drejtës së autorit (HDCP), ajo nuk del nga nën-vuferi.

---

### Nuk arrihet efekti i tingullit rrethues.

- Në varësi të sinjalit hyrës dhe cilësimeve të fushës së zërit, përpunimi i tingullit rrethues mund të mos funksionojë me efikasitet. Efekti rrethues mund të jetë i lehtë në varësi të programit ose diskut.
- Për të luajtur audio shumëkanalëshe, kontrolloni konfigurimin e daljes së audios dixhitale në pajisjen e lidhur me këtë sistem. Për detaje, referojuni udhëzimeve të përdorimit të dhëna me pajisjen e lidhur.

---

### BLUETOOTH

---

#### Lidhja BLUETOOTH nuk mund të kryhet.

- Sigurohuni që llambushka (blu) e altoparlantit horizontal të jetë ndezur (referojuni "Dëgjimi i tingujve nga pajisjet BLUETOOTH" te Udhëzuesi i fillimit që keni marrë).

Statusi i sistemit	Statusi i llambushkës (blu)
Gjatë çiftimit BLUETOOTH	Pulson me shpejtësi
Sistemi po përpqet të lidhet me një pajisje BLUETOOTH	Pulson
Sistemi ka krijuar lidhje me një pajisje BLUETOOTH	Ndezur
Sistemi është në modalitet gatishmërie BLUETOOTH (kur sistemi është i fikur)	Fikur

- Sigurohuni që pajisja BLUETOOTH që do të lidhet të jetë ndezur dhe të jetë aktivizuar funksioni BLUETOOTH.
- Afrojeni këtë sistem dhe pajisjen BLUETOOTH më pranë.
- Çiftoni sërish këtë sistem dhe pajisjen BLUETOOTH . Mund t'ju nevojitet të anuloni çiftimin me këtë sistem duke përdorur në fillim pajisjen tuaj BLUETOOTH.

---

#### Çiftimi nuk mund të arrihet.

- Silleni këtë sistem dhe pajisjen BLUETOOTH më pranë (referojuni "Dëgjimi i tingujve nga pajisjet BLUETOOTH" te Udhëzuesi i fillimit që keni marrë).

- Sigurohuni që ky sistem të mos marrë interferencë nga pajisje LAN me valë, pajisje të tjera 2.4 GHz me valë ose furrë me mikrovalë. Nëse pranë ndodhet një pajisje që gjeneron rrezatim elektromagnetik, lëvizeni pajisjen larg këtij sistemi.

---

#### Nga pajisja e lidhur BLUETOOTH nuk del zë.

- Sigurohuni që llambushka (blu) e altoparlantit horizontal të jetë ndezur (referojuni "Dëgjimi i tingujve nga pajisjet BLUETOOTH" te Udhëzuesi i fillimit që keni marrë).
- Afrojeni këtë sistem dhe pajisjen BLUETOOTH më pranë.
- Nëse pranë ndodhet një pajisje që gjeneron rrezatim elektromagnetik, si p.sh. pajisje LAN me valë, pajisje të tjera BLUETOOTH ose mikrovalë, lëvizeni pajisjen larg këtij sistemi.
- Largoni çdo pengesë mes këtij sistemi dhe pajisjes BLUETOOTH ose largojeni sistemin nga pengesa.
- Ripoziciononi pajisjen e lidhur BLUETOOTH.
- Proveni të ndryshoni frekuencën me valë të ruterit Wi-Fi, kompjuterit, etj. në brezin 5 GHz.
- Rrisni volumin në pajisjen e lidhur BLUETOOTH.

---

#### Tingulli nuk është i sinkronizuar me imazhin.

- Kur jeni duke parë filma, mund të dëgjoni tingullin me një vonesë të vogël nga figura.

---

### TINGULLI ME VALË

---

#### Nga nën-vuferi nuk del zë.

- Kontrolloni që kordoni i rrymës së drejtpërdrejtë (rrjetit elektrik) i nën-vuferit të jetë lidhur siç duhet. (Referojuni "Ndezja e sistemit" te Udhëzuesi i fillimit që keni marrë).
- Llambushka e ndezjes/gatishmërisë nuk ndizet.
  - Kontrolloni që kordoni i rrymës së drejtpërdrejtë (rrjetit elektrik) i nën-vuferit të jetë lidhur siç duhet.
  - Shtypni butonin I/⏻ (ndezja/gatishmëria) të nën-vuferit për ta ndezur.

- Llambushka e ndezjes/gatishmërisë pulson me ngadalë në të gjelbër ose ndizet në të kuqe.
  - Lëvizeni nën-vuferin në një vend pranë altoparlantit horizontal në mënyrë që llambushka e ndezjes/gatishmërisë të ndizet në të gjelbër.
  - Ndiqni hapat në "Lidhja e sistemit (LINK)" (faqe 13).
  - Kontrolloni statusin e komunikimit të sistemit të tingujve me valë me "RF CHK" të menysë së amplifikatorit (faqe 12).
- Llambushka e ndezjes/gatishmërisë pulson me shpejtësi në të gjelbër.
  - Kontaktoni shitësin më të afërt të Sony.
- Llambushka e ndezjes/gatishmërisë pulson në të kuqe.
  - Shtypni butonin I/⏻ (ndezje/gatishmëri) të nën-vuferit për të fikur energjinë dhe për të kontrolluar nëse vrima e ventilimit të nën-vuferit është e bllokuar apo jo.
- Nën-vuferi është projektuar për riprodhimin e tingullit bas. Kur burimi i hyrjes nuk përmban shumë tingull bas, si në rastin e shumicës së programeve televizive, tingulli i basit mund të mos dëgjohet.
- Shtypni butonin SW ↖ + në telekomandë për të rritur volumin e nën-vuferit (referojuni "Pjesët dhe kontrollet" (faqe 25)).

#### Tingulli kapërcehet ose ka zhurmë.

- Nëse pranë ndodhet një pajisje që gjeneron valë elektromagnetike, si një pajisje LAN me valë ose furrë me mikrovalë, lëvizeni sistemin larg prej saj.
- Nëse ka ndonjë pengesë mes altoparlantit horizontal dhe nën-vuferit, largojeni ose hiqeni atë.
- Vendoseni altoparlantin horizontal dhe nën-vuferin sa më pranë të jetë e mundur.
- Ndryshoni frekuencën me valë të ndonjë ruteri Wi-Fi aty pranë, kompjuterit në brezin 5 GHz.

## TELEKOMANDA

### Telekomanda e këtij sistemi nuk funksionon.

- Drejtoni telekomandën te sensori i telekomandës në altoparlantin horizontal (referojuni "Pjesët dhe kontrollet" te (faqe 25)).
- Largoni çdo pengesë mes telekomandës dhe sistemit.

- Zëvendësoni të dyja bateritë në telekomandë me të reja, nëse ato janë të shkarkuara.
- Sigurohuni që të shtypni butonin e duhur në telekomandë.

## TË TJERA

### Funksioni Control for HDMI nuk funksionon mirë.

- Kontrolloni lidhjen HDMI (referojuni "Lidhja" te Udhëzuesi i fillimit që keni marrë).
- Konfiguroni funksionin Control for HDMI në televizor. Referojuni udhëzimeve të përdorimit që shoqërojnë televizorin për cilësimet e televizorit.
- Sigurohuni që çdo pajisje e lidhur të jetë e përputhshme me "BRAVIA" Sync.
- Kontrolloni cilësimet e Control for HDMI në pajisjen e lidhur. Referojuni udhëzimeve të përdorimit të dhëna me pajisjet e lidhura.
- Nëse lidhni/shkëputni kordonin e rrymës së drejtpërdrejtë (rrjetit elektrik), prisni më shumë se 15 sekonda përpara se të përdorni sistemin.
- Nëse lidhni daljen audio të pajisjes video me sistemin duke përdorur kablo tjetër nga HDMI, mund të mos dalë zë për shkak të "BRAVIA" Sync. Në këtë rast, vendosni "CTRL (Control for HDMI)" në "OFF" (faqe 12) ose lidhni kabllo nga foleja e daljes audio të pajisjes video direkt me televizorin.

### Shfaqet "PRTECT (mbro)" në ekranin e altoparlantit horizontal.

- Shtypni butonin I/⏻ (ndezje/gatishmëri) për të fikur sistemin. Pasi të zhduket treguesi shkëputni kordonin e rrymës AC (rrjetit elektrik), kontrolloni që asgjë të mos bllokohet vrimat e ventilimit të sistemit.

### Sensorët e televizorit nuk punojnë si duhet.

- Altoparlanti vertikal mund të bllokohet disa sensorë (si p.sh. sensorin e ndriçimit) dhe marrësin e telekomandës së televizorit, ose "emetuesin e syzeve 3D (transmetimin me infra të kuqe)" të një televizori 3D që mbështet sistemin e syzeve 3D me rreze infra të kuqe. Lëvizeni altoparlantin horizontal larg televizorit brenda një rrezeje që lejon që këto pjesë të përdoren siç duhet. Për vendndodhjet e sensorëve dhe marrësit të telekomandës, referojuni udhëzimeve të përdorimit që keni marrë me televizorin.

## RIVENDOSJA

Nëse sistemi vazhdon të mos punojë mirë, rivendoseni sistemin si më poshtë:

- 1** Shtypni butonin I/⏻ (ndezja/gatishmëria) në telekomandë për të ndezur altoparlantin horizontal.
- 2** Shtypni butonin AMP MENU në telekomandë.
- 3** Shtypni butonin ↑ ↓ (zgjidh) në mënyrë të përsëritur derisa të shfaqet "SYSTEM", më pas shtypni butonin ⊕ (hyr).
- 4** Shtypni butonin ↑ ↓ (zgjidh) në mënyrë të përsëritur derisa të shfaqet "SYS.RST", më pas shtypni butonin ⊕ (hyr) (faqe 12).
- 5** Shtypni butonin ⊕ (hyr) pasi të shfaqet "START".  
Shfaqet "RESET" në ekran dhe cilësimet e menysë dhe fushave zanore etj. kthehen në gjendjen e tyre fillestare.
- 6** Shkëputni kordonin e rrymës së drejtpërdrejtë (rrjetit elektrik).

# Pjesët dhe kontrollet

HT-CT370

## Altoparlanti horizontal

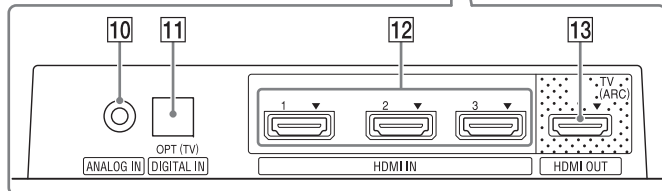
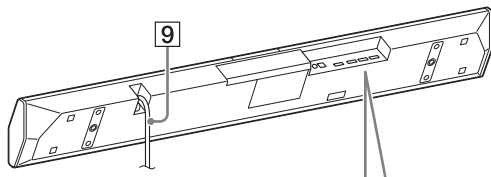
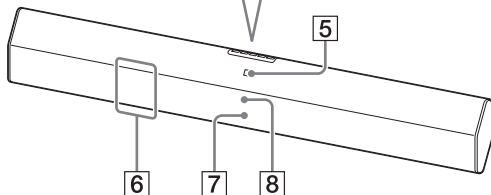
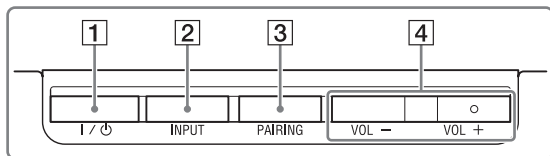

## Përpara/Lart

- 1 Butoni I/⏻ (ndevoja/gatishmëria)
- 2 Butoni INPUT
- 3 Butoni PAIRING
- 4 Butonat VOL (volumi) +/-
- 5 Shenja N  
Kur përdorni funksionin NFC, prekni pajisjen tuaj me shenjën.
- 6 Sensori i telekomandës
- 7 Llambushka
  - E bardhë: kur ekrani i altoparlantit horizontal është i fikur.
  - Blu: Modaliteti BLUETOOTH (faqe 18)
- 8 Ekran

## Prapa/Poshtë

- 9 Kordoni elektrik (për rrjetin elektrik)
- 10 Foleja ANALOG IN
- 11 Foleja DIGITAL IN (OPT (TV))
- 12 Foletë HDMI IN 1/2/3
- 13 Foleja HDMI OUT (TV (ARC))

## Nën-vuferi

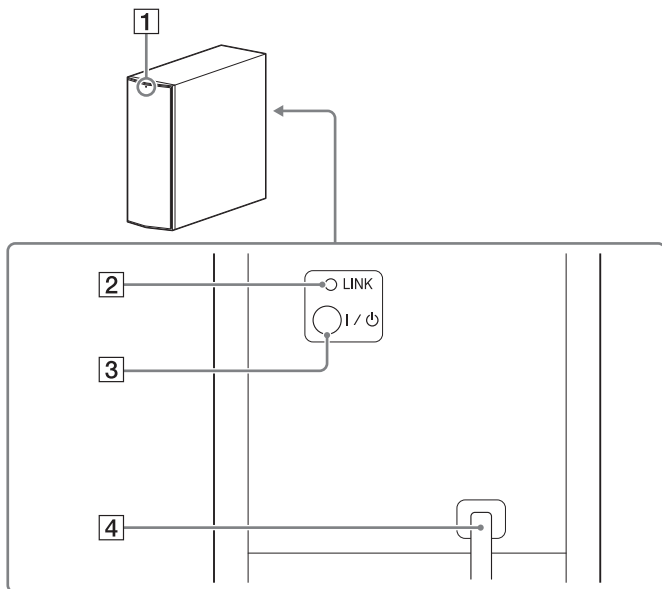

- 1 Llambushka e ndezjes/gatishmërisë
- 2 Butoni LINK
- 3 Butoni I/⏻ (ndezja/gatishmëria)
- 4 Kordoni elektrik (për rrjetin elektrik)

## HT-CT770

### Altoparlanti horizontal

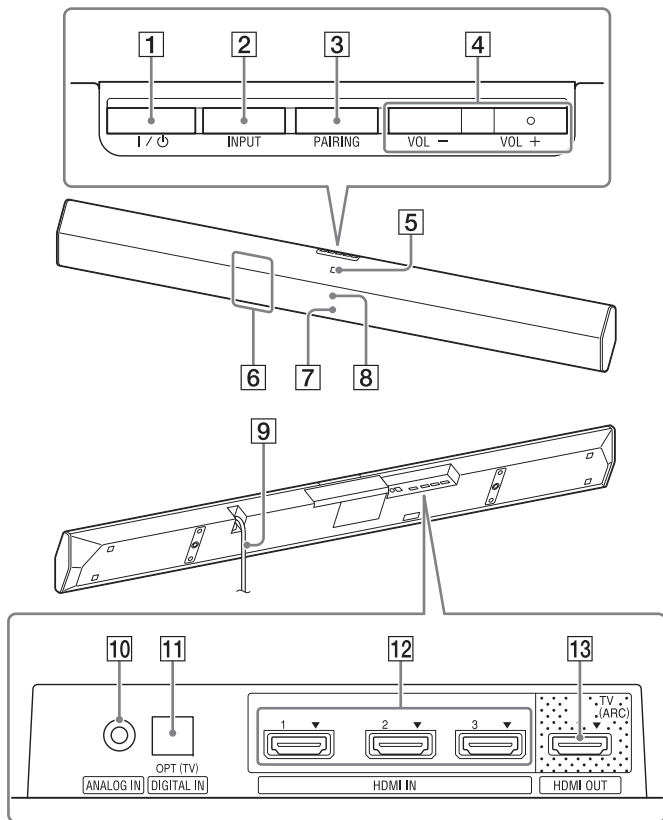

### Përpara/Lart

- 1** Butoni I / ⏻ (ndevoja/gatishmëria)
- 2** Butoni INPUT
- 3** Butoni PAIRING
- 4** Butonat VOL (volumi) +/-
- 5** Shenja N  
Kur përdorni funksionin NFC, prekni pajisjen tuaj me shenjën.
- 6** Sensori i telekomandës  
• E bardhë: kur ekrani i altoparlantit horizontal është i fikur.  
• Blu: Modaliteti BLUETOOTH (faqe 18)
- 7** Llambushka
- 8** Ekran

### Prapa/Poshtë

- 9** Kordoni elektrik (për rrjetin elektrik)
- 10** Foleja ANALOG IN
- 11** Foleja DIGITAL IN (OPT (TV))
- 12** Foletë HDMI IN 1/2/3
- 13** Foleja HDMI OUT (TV (ARC))

## Nën-vuferi

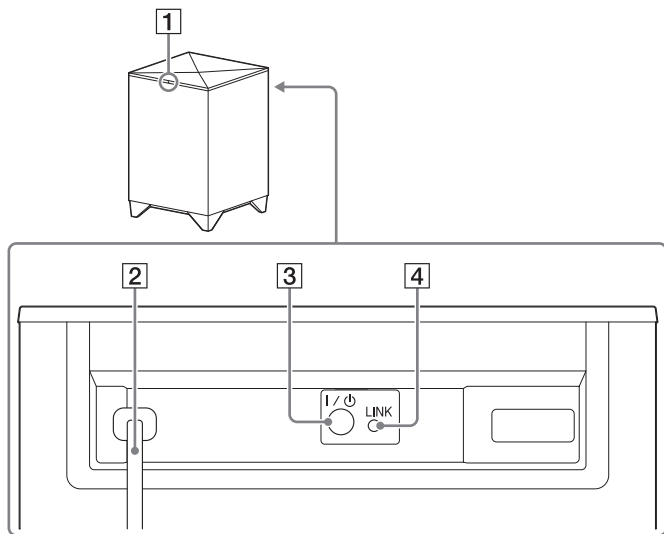

- 1 Llambushka e ndezjes/gatishmërisë
- 2 Kordoni elektrik (për rrjetin elektrik)
- 3 Butoni I/O (ndezja/gatishmëria)
- 4 Butoni LINK



## Telekomanda

Telekomanda që keni marrë mund të kontrollojë sistemin dhe pajisjet e lidhura. Disa pajisje mund të mos kontrollohen prej saj. Në rast të tillë, përdorni telekomandën e pajisjes

### Shënim

Për të përdorur telekomandën, drejtojeni drejt sensorit të telekomandës të altoparlantit horizontal.

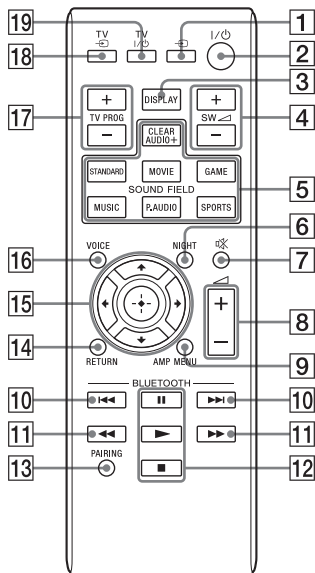

## Funksionimi i sistemit

- 1 Butoni (futje)**
- 2 Butoni I/O**
- 3 Butoni DISPLAY**  
Për të ndryshuar ndriçimin (Bright/Dark/Off) të ekranit të altoparlantit horizontal.
  - Kur ndriçimi i ekranit është vendosur në "Off", ekrani fiket pasi ekrani tregon statusin e funksionimit për disa sekonda.
  - Kur ndryshon nga "Off" në "Bright", ekrani tregon informacionin e transmetimit të audios.
- 4 Butonat SW (volumi i nën-vuferit) +/-**
- 5 Butonat SOUND FIELD\*1**
- 6 Butoni NIGHT (modaliteti i natës)\*1**
- 7 Butoni (heshtje)**
- 8 Butonat (volumi) +\*2/-**
- 9 Butoni AMP MENU**
- 13 Butoni PAIRING**
- 14 Butoni RETURN**
- 15 Butonat (kthehu)/ (zgjidh)/ (vazhdo)/ (hyr)**  
Shtypni butonin , , ose për të zgjedhur një cilësim më pas shtypni butonin për të regjistruar cilësimin.
- 16 Butoni VOICE\*1**

## Funksionimi i televizorit

- 17 Butonat TV PROG (programi) +/-**  
Për të ndryshuar kanalën.
- 18 Butoni TV (futje)**  
Për të ndryshuar futjen në televizor.
- 19 Butoni TV I/O (ndeja/gatishmëria)**  
Për të ndezur dhe fikur një televizor që mund të kontrollohet me telekomandën e sistemit.

## Funksionimi i pajisjes BLUETOOTH

### 10 Butonat ◀◀/▶▶

Për të kapërcyer një pjesë.

### 11 Butonat ◀▶/▶▶

Për të përshpejtuar para ose prapa muzikën kur shtypet gjatë riprodhimit.

### 12 Butonat e kontrollit të riprodhimit

▶\*2 (riprodho)/|| (vendos në pauzë)/■ (ndalo)

Për të nisur, vendosur në pauzë ose ndaluar riprodhimin.

Për të rifilluar riprodhimin normal gjatë një pauze, shtypni sërish butonin ■.

#### Shënim

Këto janë shembuj të përdorimit bazë. Mund të ketë një pajisje që mund të mos përdoret apo mund të funksionojë ndryshe.

\*1 Referojuni "Shijimi i efekteve zanore" te Udhëzuesi i fillimit që keni marrë.

\*2 Butonat ▶ (riprodho) dhe ◀ (volume) + kanë secili nga një pikë të prekshme. Përdoreni si udhëzues gjatë përdorimit.

## Vendosja e prodhuesit të televizorit

### 1 Shtypni butonin që i korrespondon prodhuesit gjatë kohës që mbani shtypur butonin e televizorit I/⏻ (ndeza/gatishmëria) në telekomandën e sistemit.

Prodhuesi	Butoni
SONY	17 TV PROG +
Samsung	3 DISPLAY
LG	4 SW ◀ +
Panasonic	17 TV PROG -
Philips	5 CLEARAUDIO+
	5 MOVIE
	5 GAME
Sharp	4 SW ◀ -
Toshiba	5 STANDARD

### 2 Mbani të shtypur butonin e televizorit I/⏻ (ndeza/gatishmëria) dhe shtypni butonin ⊕ (hyr).

### 3 Lëshoni butonin e shtypur të televizorit I/⏻ (ndeza/gatishmëria) në telekomandën e sistemit.

# Specifikimet

## Altoparlanti horizontal (SA-CT370, SA-CT770)

### Seksioni i amplifikatorit

#### DALJA E ENERGJISË (nominale)

I përparmë majtas + I përparmë djathtas: 50 W + 50 W  
(në 4 om, 1 kHz, 1% THD)

#### DALJA E ENERGJISË (referencë)

##### SA-CT370:

I përparmë majtas / I përparmë djathtas: 100 W  
(për kanal në 4 om, 1 kHz)

##### SA-CT770:

I përparmë majtas / I përparmë djathtas: 105 W  
(për kanal në 4 om, 1 kHz)

#### Hyrjet

HDMI IN 1/2/3\*

ANALOG IN

DIGITAL IN (OPT (TV))

\* Këto 3 fole janë identike. Përdorimi i cilëso do prej tyre nuk sjell ndryshim.

#### Dalja

HDMI OUT (TV (ARC))

### Seksioni BLUETOOTH

#### Sistemi i komunikimit

BLUETOOTH Specifikimi versioni 3.0

#### Dalja

BLUETOOTH Specifikimi kategoria e fuqisë 2

#### Rrezja e komunikimit maksimal

Fushë shikimi rreth 10 m<sup>1)</sup>

#### Numri maksimal i pajisjeve që mund të regjistrohen

9 pajisje

#### Brezi i frekuencës

Brezi 2,4 GHz (2,4000 GHz - 2,4835 GHz)

#### Metoda e modulimit

FHSS (Freq Hopping Spread Spectrum)

#### Profilat e përputhshme BLUETOOTH<sup>2)</sup>

A2DP (Advanced Audio Distribution Profile)

AVRCP 1.3 (Audio Video Remote Control Profile)

#### Kodekët e mbështetur<sup>3)</sup>

SBC<sup>4)</sup>, AAC<sup>5)</sup>

#### Gama e transmetimit (A2DP)

20 Hz - 20 000 Hz (Frekuenca e modulimit 44,1 kHz)

- 1) Rrezja aktuale varet nga faktorë si pengesat mes pajisjeve, fushat magnetike rreth një furre me mikrovalë, elektriciteti statik, telefonat me valë, ndjeshmëria e marrjes, sistemi operativ, përdorimi i softuerëve, etj.
- 2) Profilat standarde BLUETOOTH tregojnë qëllimin e komunikimit BLUETOOTH mes pajisjeve.
- 3) Kodeku: Ngjeshja e sinjalit audio dhe formati i konvertimit
- 4) Kodeku i nën-brezit
- 5) Kodim i përparuar audio

### Seksioni i altoparlantit të përparmë majtas / të përparmë djathtas

#### Sistemi i altoparlantëve

SA-CT370: Sistem altoparlantësh me gamë të plotë, me pezullim akustik

SA-CT770: Sistem altoparlantësh me 2 drejtime, pezullim akustik

#### Altoparlanti

SA-CT370: 60 mm lloji konik

Nën-vufer SA-CT770: 60 mm lloji konik

Altoparlanti me frekuenca të larta 20 mm i llojit me balancim

#### Rezistenca nominale

4 om

## Të përgjithshme

Furnizimi me energji

220 V - 240 V AC, 50 Hz/60 Hz

Konsumi i energjisë

Ndezur: 34 W

Modaliteti i gatishmërisë (Kontrolli për HDMI është vendosur në aktiv): 0,5 W ose më pak

Modaliteti i gatishmërisë (Kontrolli për HDMI është vendosur në joaktiv): 0,3 W ose më pak

BLUETOOTH Modaliteti i gatishmërisë: 0,5 W ose më pak

Përmasat (afërsisht) (gj/l/th)

SA-CT370:

900 mm × 50 mm × 113 mm

(pa kllapa për montim në mur)

900 mm × 113 mm × 72 mm

(me kllapa për montim në mur)

SA-CT770:

1030 mm × 50 mm × 113 mm

(pa kllapa për montim në mur)

1030 mm × 113 mm × 72 mm

(me kllapa për montim në mur)

Masa (afërsisht)

SA-CT370: 2,4 kg

SA-CT770: 2,6 kg

## Nën-vuferi (SA-WCT370, SA-WCT770)

DALJA E ENERGISË (referencë)

SA-WCT370: 100 W (për kanal në 4 om, 100 Hz)

SA-WCT770: 120 W (për kanal në 4 om, 100 Hz)

Sistemi i altoparlantëve

Sistemi i nën-vuferit, Refleksi i basit

Altoparlanti

SA-WCT370: 100 mm × 150 mm lloji konik

SA-WCT770: 160 mm lloji konik

Rezistenca nominale

4 om

Furnizimi me energji

220 V - 240 V AC, 50 Hz/60 Hz

Konsumi i energjisë

Ndezur: 30 W

Modaliteti i gatishmërisë: 0,5 W ose më pak

Përmasat (afërsisht) (gj/l/th)

SA-WCT370: 135 mm × 361,5 mm × 394 mm (vertikal)

361,5 mm × 135 mm × 394 mm (horizontal)

SA-WCT770: 271 mm × 404 mm × 271 mm

Masa (afërsisht)

SA-WCT370: 7,0 kg

SA-WCT770: 8,8 kg

## Seksioni i transmetuesit/marrësit me valë

Sistemi i altoparlantëve

Specifikimi i tingullit me valë versioni 2.0

Brezi i frekuencës

2,4 GHz (2,4000 GHz - 2,4835 GHz)

Metoda e modulimit

Pi / 4 DQPSK

## Formatet e hyrjeve dixhitale audio të mbështetura nga sistemi

Dolby Digital

DTS-HD Master Audio\*

Dolby Digital Plus\*

DTS-HD High Resolution Audio\*

Dolby TrueHD\*

DTS-HD Low Bit Rate\*

DTS

Linear PCM 2ch 48 kHz ose më pak

DTS 96/24

Linear PCM Maksimumi 7.1ch 192 kHz ose më pak\*

\* Këto formate mund të vendosen vetëm me lidhje HDMI.

## Formatet video të mbështetura nga sistemi

### Hyrja/dalja (HDMI Blloku i repetitorit)

Skedari	2D	3D		
		Paketim kuadrosh	Krah për krah (gjysmë)	Mbi-Nën (Lart dhe poshtë)
4096 × 2160p @ 59,94/60 Hz <sup>1</sup>	○	-	-	-
4096 × 2160p @ 50 Hz <sup>1</sup>	○	-	-	-
4096 × 2160p @ 23,98/24 Hz <sup>2</sup>	○	-	-	-
3840 × 2160p @ 59,94/60 Hz <sup>1</sup>	○	-	-	-
3840 × 2160p @ 50 Hz <sup>1</sup>	○	-	-	-
3840 × 2160p @ 29,97/30 Hz <sup>2</sup>	○	-	-	-
3840 × 2160p @ 25 Hz <sup>2</sup>	○	-	-	-
3840 × 2160p @ 23,98/24 Hz <sup>2</sup>	○	-	-	-
1920 × 1080p @ 59,94/60 Hz	○	-	○	○
1920 × 1080p @ 50 Hz	○	-	○	○
1920 × 1080p @ 29,97/30 Hz	○	○	○	○
1920 × 1080p @ 25 Hz	○	○	○	○
1920 × 1080p @ 23,98/24 Hz	○	○	○	○
1920 × 1080i @ 59,94/60 Hz	○	○	○	○
1920 × 1080i @ 50 Hz	○	○	○	○
1280 × 720p @ 59,94/60 Hz	○	○	○	○
1280 × 720p @ 50 Hz	○	○	○	○
1280 × 720p @ 29,97/30 Hz	○	○	○	○
1280 × 720p @ 23,98/24 Hz	○	○	○	○
720 × 480p @ 59,94/60 Hz	○	-	-	-
720 × 576p @ 50 Hz	○	-	-	-
640 × 480p @ 59,94/60 Hz	○	-	-	-

<sup>1</sup> YCbCr 4:2:0/Mbështetet vetëm 8 bit

<sup>2</sup> Mbështetet vetëm 8 bit

Dizajni dhe specifikimet i nënshtrohen ndryshimit pa dhënë njoftim.

# HDMI

---

<http://www.sony.net/>

©2014 Sony Corporation



\* 4 4 8 8 9 7 0 2 1 \* (3)

4-488-970-21(3) (AL)