

Home Audio System

Betjeningsvejledning

Kom godt i gang

Disk

Tuner

iPod/iPhone

USB-enhed

Andre betjeninger

Yderligere oplysninger

ADVARSEL

For at mindske risikoen for brand eller elektrisk stød må dette apparat ikke udsættes for regn eller fugt.

For at forhindre brand må apparatets ventilationsåbninger ikke dækkes til med aviser, duge, gardiner osv.

Udsæt ikke apparatet for åben ild (f.eks. tændte stearinlys).

For at forhindre brand eller elektrisk stød må dette apparat ikke udsættes for dryp eller sprøjt, og der må ikke anbringes genstande, der indeholder væsker, f.eks. vaser, på apparatet.

Anbring ikke apparatet i et trangt rum, f.eks. en bogreol eller et indbygget skab.

Da strømforsyningsstikket bruges til at koble enheden fra strømforsyningsnettet, skal enheden kobles til en stikkontakt med nem adgang. Hvis enheden ikke reagerer som forventet, skal du straks tage stikket ud af stikkontakten i væggen.

Udsæt ikke batterier eller apparater, der har batterier installeret, for kraftig varme, som f.eks. solskin eller ild.

Enheden er stadig tilsluttet strømkilden, så længe den er tilsluttet stikkontakten i væggen, selvom selve enheden er slukket.

FORSIGTIG

Brug af optiske instrumenter sammen med dette produkt vil øge risikoen for øjenskade.

Undtagen kunder i USA og Canada

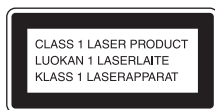

Dette produkt er klassificeret som et KLASSE 1 LASER-produkt. Mærket findes på bagsiden.

Bemærkning til kunder i USA

Ejerens notater

Modellen og serienumrene findes på bagsiden af enheden. Noter disse numre ned i området nedenfor. Henvi dem, når du ringer til Sony-forhandleren vedrørende dette produkt.

Modelnr. _____

Serienr. _____

Vigtige sikkerhedsinstruktioner

- 1) Læs disse instruktioner.
- 2) Gem disse instruktioner.
- 3) Tag alle advarsler alvorligt.
- 4) Følg alle instruktioner.
- 5) Anvend ikke dette apparat i nærheden af vand.
- 6) Rengør det kun med en tør klud.
- 7) Bloker ikke nogen ventilationsåbninger. Installer apparatet i overensstemmelse med producentens instruktioner.
- 8) Installer ikke apparatet i nærheden af varmekilder såsom radiatorer, ovne eller andre apparater (herunder forstærkere), der producerer varme.
- 9) Overse ikke sikkerhedsformålet med det polariserede eller jordbundne stik. Et polariseret stik har to blade, hvoraf det ene er bredere end det andet. Et stik med jordforbindelse har to blade og et tredje jordforbindende ben. Det brede blad eller det tredje ben er en sikkerhedsforanstaltning. Hvis det medfølgende stik ikke passer i stikkontakten, kan du få en elektriker til at skifte den forældede stikkontakt.
- 10) Beskyt netledningen mod at blive trådt på eller klemt, især ved stik, stikdåser og det sted, hvor de udgår fra apparatet.
- 11) Brug kun udstyr/tilbehør, der er angivet af producenten.
- 12) Brug kun udstyret sammen med rullebord, konsol, stativ, beslag eller bord, der er angivet af producenten eller solgt sammen med apparatet. Hvis der anvendes en vogn, skal du passe på, at vognen ikke tipper, når den skubbes med apparatet ovenpå, så nogen eller noget skades.



- 13) Stikket til apparatet skal trækkes ud i tordenvejr, eller hvis det ikke skal bruges i længere tid.
- 14) Overlad alle serviceeftersyn til kvalificerede serviceteknikere. Der skal foretages service, hvis apparatet er beskadiget, f.eks. hvis netledningen eller stikket er beskadiget, hvis der er spildt væske i apparatet, eller der er faldet genstande ned i apparatet, hvis apparatet har været udsat for regn eller fugt, ikke fungerer normalt eller har været tabt.

Følgende FCC-erklæring gælder kun for den version af denne model, der er produceret til salg i USA. Andre versioner opfylder måske ikke de tekniske FCC-regulativer.

BEMÆRK:

Dette udstyr er testet og vurderet til at overholde grænserne for en digital enhed i Klasse B i henhold til kapitel 15 i FCC-regulativerne. Disse grænser har til formål at give rimelig beskyttelse mod skadelig interferens i en boliginstallation. Dette udstyr genererer, bruger og kan udlede radiofrekvensenergi og, hvis det ikke er installeret og ikke benyttes i overensstemmelse med instruktionerne, kan det forårsage skadelig interferens i radiokommunikation.

Der er dog ingen garanti for, at interferens ikke kan forekomme i en given installation. Hvis udstyret forårsager skadelig interferens i forbindelse med radio- eller TV-modtagelse, hvilket kan konstateres ved at slukke og tænde for udstyret, anbefales brugeren at forsøge at afhjælpe interferensen ved hjælp af én eller flere af følgende forholdsregler:

- Drej eller flyt modtagerantennen.
- Øg afstanden mellem udstyret og receiveren.
- Tilslut udstyret til en stikkontakt på et andet kredsløb end det, som receiveren er tilsluttet.
- Kontakt forhandleren eller en erfaren radio-/TV-tekniker for at få hjælp.

FORSIGTIG

Du skal være opmærksom på, at alle ændringer eller modifikationer, som ikke udtrykkeligt er godkendt i denne vejledning, kan ugyldiggøre din tilladelse til at benytte dette udstyr.



Dette symbol skal advare brugeren om, at der er uisoleret "farlig spænding" i produktets kabinet, som kan være af en sådan størrelse, at den udgør en risiko for elektrisk stød for personer.



Dette symbol betyder, at brugeren skal være opmærksom på de vigtige betjenings- og vedligeholdelsesinstruktioner (servicering) i den vejledning, der fulgte med apparatet.

Bemærkning til kunder: Følgende oplysninger er kun gældende for udstyr, der er solgt i lande, hvor EU-direktiverne gælder.

Dette produkt er fremstillet af eller på vegne af Sony Corporation, 1-7-1 Konan Minato-ku Tokyo, 108-0075 Japan. Forespørgsler i forbindelse med produktoverholdelse baseret på EU-lovgivning skal adresseres til den godkendte repræsentant, Sony Deutschland GmbH, Hedelfinger Strasse 61, 70327 Stuttgart, Tyskland. Hvad angår spørgsmål vedrørende service eller garanti, henvises der til de adresser, der leveres i særskilte service- eller garantidokumenter.

For kunder i Europa og Australien



Bortskaffelse af gammelt elektrisk og elektronisk udstyr (gælder i EU og andre europæiske lande med separate opsamlingsystemer)

Dette symbol på produktet eller emballagen angiver, at produktet ikke må behandles som husholdningsaffald. Det skal i stedet indleveres på en deponeringsplads specielt indrettet til modtagelse og genbrug af elektriske og elektroniske produkter. Ved at sikre, at produktet bortskaffes korrekt, forebygges mod de eventuelle negative miljø- og sundhedsskadelige påvirkninger, som en ukorrekt affaldshåndtering af produktet kan forårsage. Genbrug af materialer medvirker til at bevare naturens ressourcer. Yderligere oplysninger om genbrug af dette produkt kan fås hos myndighederne, det lokale renovationsselskab eller butikken, hvor produktet blev købt.

Anvendeligt tilbehør: Fjernbetjening

Kun Europa



Bortskaffelse af brugte batterier (gælder inden for EU og i andre europæiske lande med separate indsamlingssystemer)

Pb

Dette symbol på batteriet eller emballagen betyder, at batteriet leveret med dette produkt ikke må bortskaffes som husholdningsaffald.

På nogle batterier vises symbolet med et kemisk symbol. Det kemiske symbol for kviksølv (Hg) eller bly (Pb) tilføjes, hvis batteriet indeholder over 0,0005 % kviksølv eller 0,004 % bly. Ved at sikre, at sådanne batterier bortskaffes korrekt, forebygges mod mulige negative konsekvenser for sundhed og miljø, som kunne opstå ved en forkert affaldshåndtering af batteriet. Genbrug af materialer er med til at bevare naturens ressourcer.

I tilfælde af produkter, der af sikkerheds-, ydelses- eller dataintegritetsmæssige årsager kræver permanent tilslutning til et indbygget batteri, må det pågældende batteri kun udskiftes af en kvalificeret tekniker. For at sikre en korrekt håndtering af batteriet bør det udtjente produkt kun afleveres på dertil indrettede indsamlingspladser beregnet til affaldshåndtering af elektriske og elektroniske produkter.

Oplysninger om øvrige batterier findes i afsnittet om sikker fjernelse af batterier. Batteriet skal derefter afleveres på et indsamlingssted beregnet til affaldshåndtering og genbrug af batterier.

Yderligere oplysninger om genindvinding af dette produkt eller batteri kan fås ved at kontakte den kommunale genbrugsstation eller den butik, hvor produktet blev købt.

Bemærkninger om DualDisc

En DualDisc er en tosidet disk, der indeholder DVD-optaget materiale på den ene side med digitalt lydmaterialer på den anden side. Men da siden med lydmaterialer ikke overholder CD-standarden (Compact Disc), kan afspilning på dette produkt ikke garanteres.

Musikdiske, der er kodet med teknologi til beskyttelse af ophavsret

Dette produkt er beregnet til at afspille diske, der overholder CD-standarden (Compact Disc). Nogle pladeselskaber har på det seneste lanceret forskellige musikdiske kodet med teknologi til beskyttelse af ophavsret. Vær opmærksom på, at der blandt disse diske er nogle, der ikke overholder CD-standarden, og de kan muligvis ikke afspilles på dette produkt.

Indholdsfortegnelse

Oversigt over dele og knapper	6
-------------------------------------	---

Kom godt i gang

Sikker opsætning af systemet	9
Ilægning af batterier	10
Indstilling af uret	10

Disk

Afspilning af en CD/MP3-disk.....	11
-----------------------------------	----

Tuner

Lytte til radioen.....	13
------------------------	----

iPod/iPhone

Afspilning fra iPod/iPhone	14
----------------------------------	----

USB-enhed

Inden brug af USB-enheden.....	16
Overførsel af musik fra en disk	17
Afspilning af en fil	18

Andre betjeninger

Brug af ekstra lydkomponenter	21
Justering af lyden	21
Ændring af skærmen	22
Brug af timerne.....	22

Yderligere oplysninger

Enheder, der er kompatible med dette system	24
Fejlfinding	24
Meddelelser	29
Forholdsregler	29
Specifikationer	31
Bemærkning vedrørende licens og varemærker	33

Øversigt over dele og knapper

Denne vejledning beskriver især betjening vha. fjernbetjeningen, men de samme betjeninger kan ogs udfres med knapperne p enheden, som har de samme eller tilsvarende navne.

Enheden

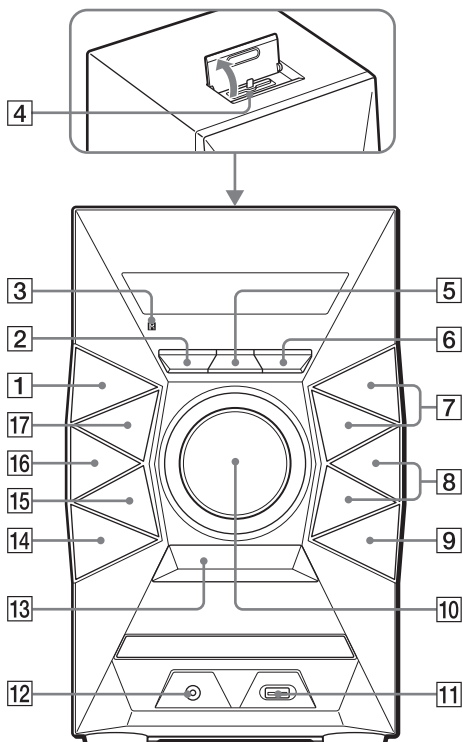

Om brnelsfunctonen

Du kan lse knapperne, undtagen I/⏏ (til/standby) p enheden, s de ikke betjenes ved en fejl. Hold ■ (stop) nede p enheden, indtil der vises "LOCK ON" eller "LOCK OFF" p skrmen. Alle knapperne, undtagen I/⏏, p enheden lses eller lses op.

Fjernbetjening

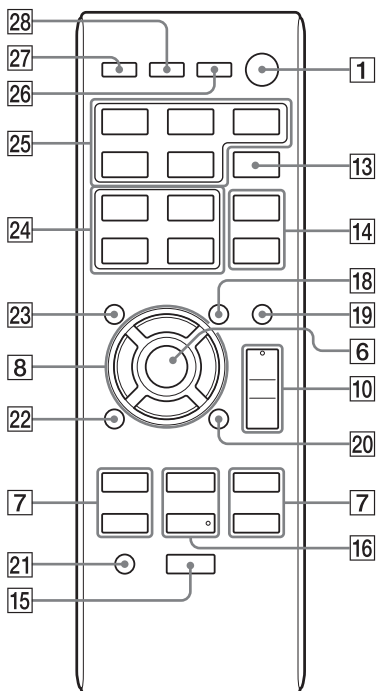

1

I/⏻ (til/standby), knap

Tryk på den for at tænde eller slukke systemet.

2

OPTIONS, knap (side 19)

Tryk på den for at åbne eller afslutte indstillingsmenuer.

3

Fjernbetjeningssensor

4

Lightningstik

Tilslut iPhone 5, iPod touch (5. generation) eller iPod nano (7. generation).

5

REC TO USB, knap (side 17)

Tryk på den for at overføre musik fra en disk til den tilsluttede valgfrie USB-enhed.

6

Enhed: knappen ENTER

Fjernbetjening: ⊕-knap

Tryk på den for at indtaste/bekræfte indstillingerne.

7

TUNING+/TUNING-, knap

Tryk på den for at stille ind på den ønskede station.

◀◀ (gå tilbage)/▶▶ (gå fremad)

Tryk på den for at vælge nummer eller fil.

◀◀ (spol tilbage)/▶▶ (spol frem)

Tryk på den for at finde et punkt i et spor eller en fil.

Fjernbetjening: knappen PRESET+/PRESET-

Tryk på disse knapper for at vælge en forudindstillet radiostation.

8

📁 +/📁 - (vælg mappe)

(side 11, 18)

Tryk på den for at vælge en mappe.

Enhed: knappen PRESET+/PRESET-

Tryk på disse knapper for at vælge en forudindstillet radiostation.

Fjernbetjening: ⬆/⬇/⬅/➡, knap

Tryk her for at betjene menuen på din iPod/iPhone.

9

⬆ OPEN/CLOSE, knap

Tryk på denne knap for at åbne eller lukke diskskuffen.

10

Enhed: VOLUME-regulering

Drej den for at justere lydstyrken.

Fjernbetjening: VOLUME +*/-, knap

Tryk på den for at justere lydstyrken.

11

🔌 (USB)-port

Tilslut en valgfri USB-enhed.

12

AUDIO IN-stik

Tilslut en ekstern lydkomponent.

13

BASS BOOST, knap (side 21)

Tryk for at skabe en mere dynamisk lyd

14

Enhed: EQ, knap

Fjernbetjening: EQ +/EQ – (side 21)

Tryk på den for at vælge den forudindstillede lydeffekt.

15

■ (stop), knap

Tryk for at stoppe afspilning.

16

Enhed: ►|| (afspil/pause), knap

Tryk på den for at starte eller holde pause i afspilning.

Fjernbetjening: ► (afspil)*, knap

Tryk på den for at starte afspilningen.

Fjernbetjening: || (pause), knap

Tryk på den for at holde pause i afspilningen.

17

FUNCTION, knap

Tryk på den for at vælge funktionen.

18

TUNING MODE, knap (side 13)

Tryk på den for at vælge indstillingstilstand.

19

PLAY MODE, knap (side 11, 19)

Tryk på den for at vælge afspilningstilstand for en CD, MP3-disk eller USB-enheden.

20

REPEAT, knap (side 11, 18)

Tryk på denne knap for at aktivere gentaget afspilning

FM MODE, knap (side 13)

Tryk på den for at vælge FM-modtagelsestilstand (mono eller stereo).

21

CLEAR, knap (side 20)

Tryk på den for at slette det sidste trin fra programlisten.

22

RETURN, knap (side 14)

Tryk for at vende tilbage til den foregående menu på din iPod/iPhone.

23

TUNER MEMORY, knap (side 13)

Tryk på den for at forudindstille radiostationen.

24

TUNER MEMORY NUMBER, knap (side 13)

Tryk på den for at stille ind på en fast radiostation.

25

CD, knap

Tryk på den for at vælge CD-funktionen.

USB, knap

Tryk på den for at vælge USB-funktionen.

AUDIO IN-knap

Tryk for at vælge AUDIO IN-funktionen.

TUNER-knap

Tryk på den for at vælge tunerfunktionen (FM/AM).

iPod-knap

Tryk på den for at vælge iPod-funktionen.

26

DISPLAY, knap (side 22)

Tryk på den for at ændre oplysningerne på skærmen.

27

SLEEP, knap (side 22)

Tryk på den for at indstille sleep-timeren.

28

TIMER MENU, knap (side 10, 22)

Tryk på den for at stille uret og afspilningstimeren.

* Knapperne VOLUME + og ► på fjernbetjeningen har en blindskriftmarkering. Brug blindskriftmarkeringen som referencepunkt ved betjening af systemet.

Sikker opsætning af systemet

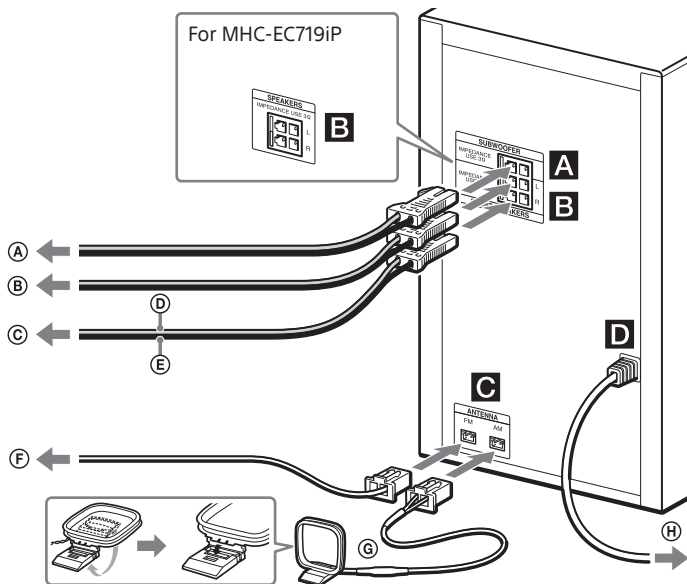

- A Til subwoofer
- B Til venstre højttaler
- C Til højre højttaler
- D Højttalerledning (rød/⊕)
- E Højttalerledning (sort/⊖)

- F FM-ledningsantenne
(Træk den ud vandret).
- G AM-rammeantenne
- H Til stikkontakt

A SUBWOOFER (kun MHC-EC919iP)

Tilslut subwooferledningen til SUBWOOFER-stikket. Anbring subwooferen lodret for at opnå bedst mulig basgenivelse. Anbring også subwooferen:

- på fast gulv, hvor der sikkert ikke forekommer resonans.
- mindst et par centimeter ud fra væggen.
- væk fra midten af lokalet, eller placer en hyld op ad væggen for at undgå generering af fast bølge.

B FRONT SPEAKERS (MHC-EC919iP)/ SPEAKERS (MHC-EC719iP)

Tilslut højttalerledningerne.

C ANTENNA

Når du indsætter stikket til FM-stueantennen eller AM-rammeantennen, skal du sørge for at indsætte den i den rigtige retning. Find en placering og en retning, som giver god modtagelse, når du opsætter antennerne. Hold antennerne væk fra højttalerledningerne og netledningen for at undgå, at der opfanges støj.

D Strøm

Sæt netledningen i en stikkontakt.

Påsætning af højttalerpuder

Monter de medfølgende højttalerpuder til bunden af fronthøjttalerne og subwooferen, så de ikke glider.

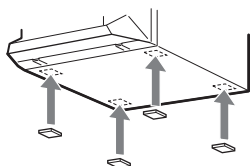

Ved transport af systemet

Sørg for, at der ikke sidder en disk i enheden, og at der ikke er en USB-enhed eller en iPod/iPhone tilsluttet, og tag netledningen ud af stikkontakten.

Ilægning af batterier

Ilæg et R6-batteri (AA - medfølger), så polerne vender som vist nedenfor.

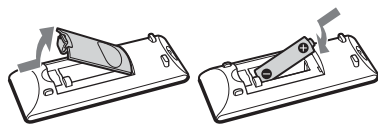

Bemærkninger om brug af fjernbetjeningen

- Ved normal brug bør batteriet kunne holde i ca. seks måneder.
- Hvis fjernbetjeningen ikke bruges i længere tid, skal batteriet tages ud for at forhindre eventuelle skader forårsaget af lækkende batterier og korrosion.

Indstilling af uret

- 1 Tryk på I/⏻ for at tænde systemet.**
- 2 Tryk på TIMER MENU for at vælge tilstanden til indstilling af ur.**
Hvis der vises "SELECT", skal du trykke på ◀◀/▶▶ flere gange for at vælge "CLOCK" og derefter trykke på ⊕ (ENTER).
- 3 Tryk på ↑/↓/←/→ flere gange for at indstille timetallet, og tryk derefter på ⊕.**
- 4 Anvend samme fremgangsmåde for at indstille minutallet.**

Bemærk

Urindstillingerne mistes, hvis du trækker netledningen ud, eller hvis der opstår strømsvigt.

Visning af uret, når der er slukket for systemet

Tryk på DISPLAY. Uret vises i nogle få sekunder.

Afspilning af en CD/MP3-disk

1 Vælg CD-funktionen.

Tryk på CD.











2 Ilæg en disk.

tryk på  OPEN/CLOSE på enheden for at åbne diskskuffen, og læg en disk i diskskuffen med etiketsiden opad.

3 Tryk på OPEN/CLOSE på enheden for at lukke diskskuffen.

Afspilningen startes automatisk, når du lukker diskskuffen. Hvis afspilningen ikke startes automatisk, skal du trykke på  (afspil).

Andre betjeneringer

Funktion	Tryk på
Holde pause i afspilning	 . Hvis du vil genoptage afspilning, skal du trykke på  .
Stoppe afspilning	 . Hvis du vil genoptage afspilning, skal du trykke på  . Hvis du vil annullere genoptagelse af afspilning, skal du trykke på  igen.
Vælg en mappe på en MP3-disk	 +/  - flere gange.
Vælg et nummer eller en fil	 /  .
Finde et punkt i et nummer eller en fil	Hold  /  nede under afspilning, og slip knappen, når du når det ønskede sted.
Vælg gentaget afspilning	REPEAT/FM MODE flere gange, indtil der vises "REP ONE" ^{*1} , "REP FLDR" ^{*2} eller "REP ALL" ^{*3} .

Funktion	Tryk på
Ændre afspilningstilstanden	PLAY MODE flere gange, mens afspilleren er stoppet. Du kan vælge normal afspilning ("FLDR" for alle MP3-filer i mappen på disken), blandet afspilning ("SHUF" eller "FLDRSHUF" for mappeblanding) eller programafspilning ("PROGRAM").

^{*1} "REP ONE": Gentager det aktuelle nummer eller den aktuelle fil.

^{*2} "REP FLDR" (kun MP3-disk): Gentager den aktuelle mappe.

^{*3} "REP ALL": Gentager alle numre eller filer.

Bemærkninger om afspilning af MP3-diske

- Undlad at gemme andre typer af filer eller unødvendige mapper på en disk, der indeholder MP3-filer.
- Mapper, som ikke indeholder MP3-filer, springes over.
- MP3-filer afspilles i den rækkefølge, som de optages på disken.
- Systemet kan kun afspille MP3-filer, som har filtypenavnet ".mp3".
- Selv hvis filnavnet har korrekt filtype, men filen i virkeligheden er en anden, kan afspilning af en sådan fil generere en høj støj, der vil kunne få systemet til at fungere forkert.
- Det maksimale antal:
 - mapper er 256 (inklusive rodmappen).
 - MP3-filer er 999.
 - mappeniveauer (træstrukturen af filer) er 8.
- Kompatibilitet med alle programmer, optageenheder og optagemedier til MP3-kodning/skrivning kan ikke garanteres. Inkompatible MP3-diske kan frembringe støj, eller lyden kan blive afbrudt, eller de kan muligvis slet ikke afspilles.

Bemærkning om afspilning af multisessionsdiske

Systemet kan afspille fortsatte sessioner på en disk, når de er optaget i samme sessionsformat som den første session. Når der registreres en session, der er optaget i et andet sessionsformat, kan denne session og de efterfølgende ikke afspilles. Bemærk, at selv hvis sessionerne er optaget i det samme format, kan nogle sessioner måske ikke afspilles.

Fremstilling af dit eget program (programmeret afspilning)

- 1 Vælg CD-funktionen.**
Tryk på CD.
- 2 Vælg afspilningstilstand.**
Tryk flere gange på PLAY MODE, indtil der vises "PROGRAM", når afspilleren er stoppet.
- 3 Vælg det ønskede musik- eller filnummer.**
Tryk på ◀◀/▶▶ flere gange, indtil det ønskede musik- eller filnummer vises.
Ved programmering af MP3-filer skal du trykke gentagne gange på ◻ +/◻ - for at vælge den ønskede mappe og derefter vælge den ønskede fil.
- 4 Programmer det valgte musiknummer eller den valgte fil.**
Tryk på ⊕ for at angive det valgte musiknummer eller den valgte fil.

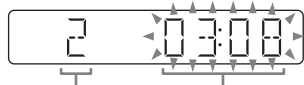

Valgte musik- eller filnummer

Samlet spilletid for det valgte nummer (kun CD-DA-disk)

- 5 Gentag trin 3 til 4 for at programmere flere musiknumre eller filer, op til i alt 64 musiknumre eller filer.**
- 6 Afspil programmet med musiknumre eller filer ved at trykke på ▶.**
Programmet slettes, når du åbner diskskuffen eller tager netledningen ud.
Du afspiller det samme program igen ved at trykke på ▶.

Sådan annulleres programmeret afspilning

Tryk på PLAY MODE.

Sådan slettes det sidste trin fra programlisten

Tryk på CLEAR, når afspilning stoppes.

Lytte til radioen

1 Vælg tunerfunktionen (FM/AM).

Tryk flere gange på TUNER (eller FUNCTION på enheden).

2 Udfør indstillingen.

For automatisk søgning

Tryk flere gange på TUNING MODE, indtil der vises "AUTO", og tryk derefter på TUNING+/TUNING-. Søgningen stopper automatisk, når der er fundet en station.

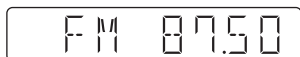

Hvis søgningen ikke stopper, skal du trykke på **■** for at stoppe søgningen og derefter udføre manuel indstilling (se nedenfor).

For manuel indstilling

Tryk på TUNING MODE flere gange, indtil der vises "MANUAL", og tryk derefter på TUNING+/TUNING- flere gange for at stille ind på den ønskede station.

Når du stiller ind på en station med RDS-tjenester, vises stationens navn på skærmen (kun den europæiske model).

Tip

Hvis du vil reducere statisk støj på en svag FM-stereostation, skal du trykke flere gange på REPEAT/FM MODE, indtil der vises "MONO", for at slå stereomodtagelse fra. Du mister stereoeffekten, men modtagelsen forbedres.

1 Stil ind på den ønskede station.

2 Tryk på TUNER MEMORY for at vælge tilstand for tunerhukommelse.

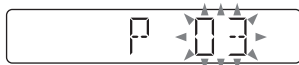

3 Tryk flere gange på PRESET+/PRESET- for at vælge det ønskede forudindstillede nummer.

Hvis en anden station allerede er tildelt det valgte forudindstillede nummer, bliver stationen erstattet med den nye station.

4 Tryk på **⊕** for at gemme stationen.

5 Gentag trin 1 til 4 for at gemme andre stationer.

Du kan indstille op til 20 faste FM- og 10 AM-stationer på forhånd. De forvalgte stationer bevares i hukommelsen i cirka en halv dag, selvom netledningen tages ud, eller der forekommer en strømafbrydelse.

Sådan stilles der ind på en fast radiostation

Hvis du har registreret en radiostation på et forudindstillet nummer mellem 1 og 4, vil radiostationen blive valgt, når blot du trykker på TUNER MEMORY NUMBER (1 til 4), når systemfunktionen er indstillet til FM eller AM.

Hvis du har registreret en radiostation på det forudindstillede nummer 5 eller højere, skal du trykke flere gange på TUNING MODE, indtil der vises "PRESET" og derefter trykke flere gange på PRESET+/PRESET- for at vælge det ønskede, forudindstillede nummer.

Afspilning fra iPod/iPhone

Lightningstikket fungerer med iPhone 5, iPod touch (5. generation) og iPod nano (7. generation). USB fungerer med iPhone 5, iPhone 4S, iPhone 4, iPhone 3GS, iPod touch (3., 4. og 5. generation), iPod classic og iPod nano (4. til 7. generation). Se også på side 24.

1 Vælg funktionen.

For iPhone 5, iPod touch (5. generation) eller iPod nano (7. generation)
Tryk på iPod.

For andre iPod-/iPhone-modeller
Tryk på USB.

2 Tilslut din iPod/iPhone.











For iPhone 5, iPod touch (5. generation) eller iPod nano (7. generation)
Tilslut din iPod/iPhone til Lightningstikket.

For andre iPod-/iPhone-modeller
Tilslut din iPod/iPhone til  (USB)-porten ved hjælp af det USB-kabel, der fulgte med din iPod/iPhone.

3 Start afspilningen.

Tryk på .

Andre betjeninger

Funktion	Tryk på
Holde pause i afspilning	 .
Stop	 .
Vælg et nummer	  .
Finde et sted i et nummer	Hold  /  nede under afspilning, og slip knappen, når du når det ønskede sted.
Vælg det markerede element	 /  . Du kan vælge det valgte punkt på samme måde som når du bruger den midterste knap eller touchbetjening på din iPod/iPhone.
Rulle op/ned i menuerne	 /  . Du kan rulle op og ned i menuerne på samme måde, som når du bruger "klikhjul"-betjening eller træk op eller ned-betjening på din iPod/iPhone.
Vende tilbage til den forrige menu*	 / RETURN.

* Denne handling kan være ugyldig i nogle programmer.

Bemærkninger

- Systemets ydeevne kan variere, afhængigt af specifikationerne for din iPod/iPhone. Betjen din iPod/iPhone direkte, hvis du ikke kan betjene din iPod/iPhone normalt ved brug af systemet.
- Når du tilslutter eller fjerner din iPod/iPhone, skal du støtte systemet med den ene hånd og sørge for, at du ikke trykker på knapperne på din iPod/iPhone ved en fejltagelse.
- Afbryd afspilningen midlertidigt, før du frakobler din iPod/iPhone.
- Brug VOLUME +/- til at ændre lydstyrken. Lydstyrkeniveauet ændres ikke, selvom det justeres på din iPod/iPhone.
- Sony påtager sig ikke ansvar i tilfælde af, at data, der er indspillet på en iPod/iPhone, går tabt eller beskadiges, når en iPod/iPhone benyttes sammen med dette system.

Sådan benyttes systemet som batterioplader

Du kan bruge systemet som batterioplader til en iPod/iPhone, når det er tændt.

1 Vælg funktionen.

For iPhone 5, iPod touch (5. generation) eller iPod nano (7. generation)
Tryk på iPod.

For andre iPod-/iPhone-modeller
Tryk på USB.

2 Tilslut din iPod/iPhone.

For iPhone 5, iPod touch (5. generation) eller iPod nano (7. generation)
Tilslut din iPod/iPhone til Lightningstikket.

For andre iPod-/iPhone-modeller
Tilslut din iPod/iPhone til ⚡ (USB)-porten ved hjælp af det USB-kabel, der fulgte med din iPod/iPhone.

Opladningen starter, når din iPod/iPhone tilsluttes et Lightningstik eller ⚡ (USB)-porten. Opladningsstatusen vises på iPod/iPhone-skærmen. Du finder flere oplysninger i brugervejledningen til din iPod/iPhone.

Sådan stoppes opladningen af en iPod/iPhone

Afbryd din iPod/iPhone. Hvis du slukker systemet, afsluttes opladningen af din iPod/iPhone også.

Inden brug af USB-enheden

Kontroller oplysningerne på websteder for kompatible USB-enheder ved brug af de URL'er, der er angivet under "USB-enheder" i "Enheder, der er kompatible med dette system" (side 24). Hvis du ønsker oplysninger om betjening af USB-enheden, kan du se i den betjeningsvejledning, der blev leveret sammen med din USB-enhed.

Bemærkninger

- Når det er nødvendigt med en USB-kabeltilslutning, skal du benytte det USB-kabel, der fulgte med den USB-enhed, som skal tilsluttes. Du kan finde flere oplysninger om fremgangsmåden i den betjeningsvejledning, der fulgte med den pågældende USB-enhed.
- Det kan tage noget tid, før der vises "SEARCH", afhængigt af hvilken type USB-enhed der er tilsluttet.
- Tilslut ikke systemet og USB-enheden via en USB-hub.
- Når USB-enheden indsættes, læser systemet alle filerne på USB-enheden. Hvis der er mange mapper eller filer på USB-enheden, kan det tage lang tid at fuldføre læsningen fra USB-enheden.
- Med nogle USB-enheder vil der efter en betjening være en forsinkelse, før systemet udfører handlingen.
- Kompatibilitet med alle typer software til kodning/skrivning garanteres ikke. Hvis lydfiler på USB-enheden oprindeligt er kodet med ikke-kompatibel software, kan filerne medføre støj eller lydafbrydelser eller måske slet ikke blive afspillet.
- Dette system understøtter ikke nødvendigvis alle de funktioner, der er tilgængelige i en tilsluttet USB-enhed.
- Du må ikke fjerne USB-enheden under en overførsel eller en sletning. Det kan beskadige dataene på enheden eller selve enheden.

Sådan benyttes systemet som batterioplader

Du kan benytte systemet som batterioplader til USB-enheder, der har en genopladningsfunktion, når der er tændt for systemet.

- 1 **Vælg USB-funktionen.**
Tryk på USB.
- 2 **Tilslut USB-enheden til ψ (USB)-porten.**
Opladningen starter, når USB-enheden er tilsluttet til ψ (USB)-porten. Der er flere oplysninger i brugervejledningen til USB-enheden.

Overførsel af musik fra en disk

Du kan overføre musik fra en disk (CD-DA-disk eller MP3-disk) ved brug af følgende overførselstilstande på dette system.

CD SYNC-overførsel: Overfør alle CD-DA-numre fra CD-DA-disken.

MP3-mappeoverførsel: Overfør MP3-filer i en bestemt mappe fra MP3-disken.

REC1-overførsel: Overfør et nummer eller en MP3-fil, der aktuelt afspilles fra disken.

1 Vælg CD-funktionen.

Tryk på CD.

2 Tilslut USB-enheden til ψ (USB)-porten.

3 Ilæg den disk, du vil overføre.

Hvis afspilningen startes automatisk, skal du trykke på \blacksquare to gange.

4 Gør klar til overførsel.

Fortsæt til trin 5, hvis der er tale om CD SYNC-overførsel.

For MP3-mappeoverførsel

Hvis du vil overføre MP3-filer i en bestemt mappe, skal du trykke på $\text{mappe} + / \text{mappe}$ – flere gange for at vælge den ønskede mappe. Start derefter afspilning, og tryk på \blacksquare en gang.

Kontroller, at den forløbne afspilningstid er stoppet på skærmen.

For REC1-overførsel

Tryk på \lll / \ggg for at vælge det nummer eller den MP3-fil, du vil overføre, og start derefter afspilning.

Hvis du vil overføre en MP3-fil i en bestemt mappe, skal du trykke på $\text{mappe} + / \text{mappe}$ – flere gange for at vælge den ønskede mappe og derefter trykke på \lll / \ggg for at vælge den MP3-fil, du vil overføre. Start derefter afspilning.

5 Tryk på REC TO USB på enheden.

Der vises "READY" på skærmen.

6 Tryk på \oplus .

Overførslen starter, og der vises "USB REC" på skærmen.

Du må ikke fjerne USB-enheden, før overførslen er fuldført.

Når overførslen er gennemført, vises der "COMPLETE" på skærmen, og der oprettes lydfile i MP3-format.

Regler for mappe og fildannelse

Når der første gang overføres til en USB-enhed, oprettes der en mappe ("CDDA001"* , "MP3_REC1" eller "CD_REC1") direkte under "ROOT" (hvis der er tale om en MP3-mappeoverførsel, oprettes der en mappe, der har samme navn som overførselskilden, under "ROOT"). Der genereres mapper og filer på følgende måde.

CD SYNC-overførsel

Overførselskilde	Mappenavn	Filnavn
CD-DA	"CDDA001"*	"TRACK001"*

MP3-mappeoverførsel

Overførselskilde	Mappenavn	Filnavn
MP3	Samme som overførselskilden	

REC1-overførsel

Overførselskilde	Mappenavn	Filnavn
MP3	"MP3_REC1"	Samme som overførselskilden
CD-DA	"CD_REC1"	"TRACK001"*

* Mappe- og filnumre bliver tildelt i numerisk rækkefølge derefter.

Bemærkninger

- Hvis du starter overførsel i tilstanden for blandet afspilning eller gentaget afspilning, går afspilningstilstanden tilbage til normal afspilningstilstand.
- CD-TEXT-oplysninger overføres ikke til de oprettede MP3-filer. Dette system understøtter ikke CD-TEXT-standarden.
- Overførslen stopper automatisk i følgende situationer:
 - Når USB-enheden løber tør for plads under overførslen.
 - Antallet af lydfiler og mapper på USB-enheden overskrider grænsen for det antal, som systemet kan genkende.
- Hvis en mappe eller fil, som du forsøger at overføre, allerede findes på USB-enheden under det samme navn, føjes der et nummer til navnet, uden at den originale mappe eller fil overskrives.
- Brug ikke knapperne på fjernbetjeningen eller enheden under overførsel. På denne måde forhindrer du overførslen i at stoppe.

Bemærkning til copyrightbeskyttet indhold

Brugen af overført musik er begrænset til eget brug. Anden brug af musikken kræver tilladelse fra opretshaveren.

Afspilning af en fil

Lydformat, der kan afspilles på dette system er MP3/WMA*.

* Filer med DRM-copyrightbeskyttelse (Digital Rights Management), kan ikke afspilles på dette system. Filer, der er downloadet fra en online musikbutik, kan måske ikke afspilles på dette system.

1 Vælg USB-funktionen.

Tryk på USB.

2 Tilslut USB-enheden til ψ (USB)-porten.

3 Start afspilningen.

Tryk på \blacktriangleright .

Andre betjeninger

Funktion	Tryk på
Holde pause i afspilning	\mathbb{II} . Hvis du vil genoptage afspilning, skal du trykke på \blacktriangleright .
Stoppe afspilning	\blacksquare . Hvis du vil genoptage afspilning, skal du trykke på \blacktriangleright *1. Hvis du vil annullere genoptagelse af afspilning, skal du trykke på \blacksquare igen.
Vælg en mappe	$\text{mappe} + / \text{mappe}$ – flere gange.
Vælg en fil	\lll / \ggg .
Finde et punkt i en fil	Hold \lll / \ggg nede under afspilning, og slip knappen, når du når det ønskede sted.
Vælg gentaget afspilning	REPEAT/FM MODE flere gange, indtil der vises "REP ONE"*2, "REP FLDR"*3 eller "REP ALL"*4.

Funktion	Tryk på
Ændre afspilningstilstanden	PLAY MODE flere gange, mens USB-enheden er stoppet. Du kan vælge normal afspilning ("FLDR" for alle filer i mappen på USB-enheden), blandet afspilning ("SHUF" eller "FLDRSHUF" for mappesblanding) eller programafspilning ("PROGRAM").

*1 Når der afspilles en VBR MP3/WMA-fil, genoptager systemet muligvis afspilningen fra et andet sted.

*2 "REP ONE": Gentager den aktuelle fil.

*3 "REP FLDR": Gentager den aktuelle mappe.

*4 "REP ALL": Gentager alle filer på en USB-enhed.

Bemærkninger

- Dette system kan ikke afspille lydfile på USB-enheden i følgende tilfælde:
 - Hvis antallet af lydfile i en mappe overstiger 999.
 - Når det samlede antal lydfile på en USB-enhed er større end 999.
 - Når antallet af mapper på en USB-enhed er større end 256 (inklusive "ROOT" og tomme mapper).
 Disse tal varierer, afhængigt af fil- og mappestrukturen. Undlad at gemme andre typer af file eller unødvendige mapper på en USB-enhed, der indeholder lydfile.
- Systemet kan højst afspille til en mappedybde på 8 niveauer.
- File og mapper vises i den rækkefølge, de er oprettet i på USB-enheden.
- Mapper, der ikke indeholder nogen lydfile, springes over.
- Du kan afspille følgende lydfileformater på dette system:
 - MP3: filtypen ".mp3"
 - WMA: filtypen ".wma"
 Bemærk, at hvis filnavnet har det rigtige filtypenavn, men den faktiske fil er anderledes, kan systemet udsende støj, eller der kan opstå fejlfunktion.

Sådan slettes lydfile eller mapper på USB-enheden

- 1 Vælg USB-funktionen. Tryk på USB.
- 2 Tilslut USB-enheden til Ψ (USB)-porten.
- 3 Tryk på \lll / \ggg eller $\square + / \square -$ flere gange for at vælge den lydfile eller mappe, du vil slette, og start derefter afspilning.
- 4 Tryk på OPTIONS på enheden.
- 5 Tryk på \lll / \ggg flere gange for at vælge "ERASE", og tryk derefter på \oplus . Der vises "FO ERASE" eller "FI ERASE" på skærmen.
- 6 Tryk på \oplus . Der vises "COMPLETE" på skærmen.

Fremstilling af dit eget program (programmeret afspilning)

1 Vælg USB-funktionen.

Tryk på USB.

2 Vælg afspilningstilstand.

Tryk flere gange på PLAY MODE, indtil der vises "PROGRAM", når afspilleren er stoppet.

3 Vælg det ønskede filnummer.

Tryk på ◀◀/▶▶ flere gange, indtil det ønskede filnummer vises.

Ved programmering af MP3/WMA-filer i en bestemt mappe skal du trykke på 📁 +/📁 - flere gange for at vælge den ønskede mappe og derefter vælge den ønskede fil.

4 Programmer den valgte fil.

Tryk på ⊕ for at angive den valgte fil.

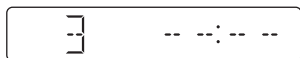

Valgt filnummer

5 Gentag trin 3 til 4 for at programmere flere filer, op til i alt 64 filer.

6 Afspil programmet med filer ved at trykke på ▶.

Programmet slettes, når du åbner diskskuffen eller tager netledningen ud.

Du afspiller det samme program igen ved at trykke på ▶.

Sådan annulleres programmeret afspilning

Tryk på PLAY MODE.

Sådan slettes det sidste trin fra programlisten

Tryk på CLEAR, når afspilning stoppes.

Brug af ekstra lydkomponenter

1 Gør lyd-kilden klar.

Tilslut yderligere lydkomponenter til AUDIO IN-stikket på enheden med en analogt lydledning (medfølger ikke).

2 Tryk flere gange på **VOLUME –**, indtil "**VOL MIN**" vises på skærmen.

3 Vælg **AUDIO IN**-funktionen.

Tryk på AUDIO IN.

4 Start afspilningen.

Start afspilningen af den tilsluttede komponent, og indstil lydstyrken.

Bemærk

Anlægget kan automatisk gå i standbytilstand, hvis lydstyrken er indstillet for lavt på den tilsluttede komponent. Indstil lydstyrken på komponenten derefter. Se "Sådan deaktiveres den automatiske standbyfunktion" (side 28).

Justering af lyden

Funktion	Tryk på
Juster lydstyrken	VOLUME +/-.
Generere en mere dynamisk lyd	BASS BOOST.
Indstil lydeffekten	EQ +/-EQ – flere gange, indtil den ønskede lydeffekt vises.

Ændring af skærmen

Funktion	Tryk på
Ændre oplysninger på skærmen*	DISPLAY flere gange, når systemet er tændt.

* Du kan f.eks. få vist oplysninger som nummer, fil-/mappenavn, albumnavn og kunstnernavn.

Systemet har følgende visningstilstand.

Visnings-tilstand	Når systemet er slukket
Energispare-tilstand	Skærmen slukkes for at spare energi. Timeren og uret virker fortsat.

Bemærkninger om skærmoplysningerne

- Tegn, som ikke kan vises på skærmen, vises som "-".
- Følgende vises ikke:
 - den samlede afspilningstid for en MP3-disk og en USB-enhed.
 - resterende spilletid for en MP3/WMA-fil.
- Følgende vises ikke korrekt:
 - forløbet afspilningstid for en MP3/WMA-fil, der er kodet ved hjælp af VBR (Variable Bit Rate – variabel bithastighed).
 - mappe- eller filnavne, som ikke følger hverken ISO9660 niveau 1 eller niveau 2 eller Joliet i ekspansionsformat.

Brug af timerne

Systemet har to timerfunktioner. Hvis du anvender begge timerne, har sleep-timeren første prioritet.

Sleep-timer:

Du kan falde i søvn til musik. Denne funktion fungerer også, selvom uret ikke er indstillet.

Tryk flere gange på SLEEP. Hvis du vælger "AUTO", slukkes der automatisk for systemet, når den aktuelle disk eller USB-enhed stopper eller inden for 100 minutter.

Afspilningstimer:

Du kan vågne op til en CD, FM/AM-modtagelse, iPod/iPhone- eller USB-enhed på et forudindstillet tidspunkt.

Husk at indstille uret.

1 Gør lyd-kilden klar.

Gør lyd-kilden klar, og tryk derefter på VOLUME +/- for at indstille lydstyrken.

Hvis du vil starte fra et bestemt CD-DA-spor eller en bestemt lydfil, skal du oprette dit eget program (side 12, 20).

2 Vælg tilstanden til indstilling af timer.

Tryk på TIMER MENU.

Hvis uret ikke er indstillet, vil systemet være i tilstanden til indstilling af ur. Hvis dette er tilfældet, skal du indstille uret.

3 Indstil afspilningstimeren.

Tryk på ◀◀/▶▶ flere gange for at vælge "PLAY SET", og tryk derefter på ⊕.

4 Indstil starttidspunktet for afspilningen.

Tryk på ⚡/⚡/⚡/⚡ flere gange for at indstille timetallet, og tryk derefter på ⊕. Følg samme fremgangsmåde for at indstille minuttallet.

5 Følg den samme fremgangsmåde som i trin 4 ved indstilling af tiden til at stoppe afspilningen.

6 Vælg lyd-kilden.

Tryk på / flere gange, indtil den ønskede lyd-kilde vises, og tryk derefter på .

7 Sluk for systemet.

Tryk på I/. Systemet tændes automatisk før det forudindstillede tidspunkt.

Hvis systemet allerede er tændt på det forudindstillede tidspunkt, aktiveres afspilningstimeren ikke. Du må ikke betjene systemet fra det tidspunkt, hvor der tændes for det, og indtil afspilningen starter.

Kontrol af indstillingen

- 1 Tryk på TIMER MENU.
- 2 Tryk på / flere gange for at vælge "SELECT", og tryk derefter på .
- 3 Tryk på / flere gange for at vælge "PLAY SEL", og tryk derefter på .

Sådan annulleres timeren

Gentag den samme fremgangsmåde som i "Kontrol af indstillingen", indtil der vises "OFF" i trin 3, og tryk derefter på .

Sådan ændres indstillingen

Begynd forfra fra trin 1 af "Brug af timerne".

Bemærkninger til brugere af iPod/iPhone

- Sørg for, at din iPod/iPhone ikke spiller, når afspilningstimeren anvendes.
- Afspilningstimeren aktiveres muligvis ikke, afhængigt af statussen for den tilsluttede iPod/iPhone.

Tip

Indstillingen af afspilningstimeren bevares, så længe indstillingen ikke annulleres manuelt.

Enheder, der er kompatible med dette system

iPod/iPhone

Du kan bruge følgende iPod/iPhone-modeller med dette system. Opdater din iPod/iPhone med den nyeste software, før du tager den i brug.

Fremstillet til

- iPhone 5
- iPhone 4S
- iPhone 4
- iPhone 3GS
- iPod touch (5. generation)
- iPod touch (4. generation)
- iPod touch (3. generation)
- iPod classic
- iPod nano (7. generation)
- iPod nano (6. generation)
- iPod nano (5. generation)
- iPod nano (4. generation)

USB-enheder

Besøg nedenstående websteder for at få oplysninger om kompatible USB-enheder.

For kunder i Europa:

<http://support.sony-europe.com/>

For kunder i USA:

<http://esupport.sony.com/>

For kunder i Canada:

<http://esupport.sony.com/CA>

For kunder i andre lande/regioner:

<http://www.sony-asia.com/support>

Fejlfinding

- 1** Kontroller, at netledningen og højttalerledningerne er korrekt og forsvarligt tilsluttede.
- 2** Find problemet på tjeklisten nedenfor, og forsøg at løse problemet som angivet.

Kontakt den nærmeste Sony-forhandler, hvis problemet fortsætter.

Hvis der vises "PROTECT" på skærmen

Tag med det samme netledningen ud af stikkontakten, og kontroller følgende, når "PROTECT" forsvinder.

- Er + og –-højttalerledningerne kortsluttede?
- Er der noget, der blokerer ventilationsåbningerne på systemet?

Når du har kontrolleret ovenstående punkter, og der ikke er nogen problemer, skal du tilslutte netledningen igen og tænde for systemet. Kontakt den nærmeste Sony-forhandler, hvis problemet fortsætter.

Hvis der vises "OVER CURRENT" på skærmen

Der er fundet et problem med niveauet af elektrisk strøm fra ⚡ (USB)-porten og Lightningstikket. Sluk systemet, og fjern USB-enheden og din iPod/iPhone fra ⚡ (USB)-porten og Lightningstikket. Sørg for, at der ikke er problemer med USB-enheden og din iPod/iPhone. Kontakt den nærmeste Sony-forhandler, hvis dette mønster fortsat vises.

Generelt

Der tændes ikke for systemet.

- Er netledningen sat i stikkontakten?

Systemet er uventet gået i standbytilstand.

- Dette er ikke en fejl. Systemet går automatisk i standbytilstand efter cirka 30 minutter uden betjening eller lydsignaloutput. Se "Sådan deaktiveres den automatiske standbyfunktion" (side 28).

Indstillingen af uret eller afspilningstimeren blev uventet annulleret.

- Hvis der går cirka et minut uden nogen betjening, bliver indstillingen af uret eller indstillingen af afspilningstimeren automatisk annulleret. Udfør betjeningen igen fra starten.

Der er ingen lyd.

- Er + og –-højtalerledningerne kortsluttede?
- Anvender du kun de medfølgende højttalere?
- Er der noget, der blokerer ventilationsåbningerne på systemet?
- Den angivne station har muligvis indstillet udsendelsen midlertidigt.

Lyd kommer kun fra én kanal, eller lydstyrken fra venstre og højre kanal er ikke balanceret.

- Placer højttalerne så symmetrisk som muligt.
- Tilslut kun de medfølgende højttalere.

Alvorlig brummen eller støj.

- Flyt systemet væk fra støjkluder.
- Tilslut systemet til en anden vægstikkontakt.
- Monter et støjfilter (ekstraudstyr) på netledningen.

Fjernbetjeningen virker ikke.

- Fjern alle genstande mellem fjernbetjeningen og fjernbetjeningssensoren på enheden, og placer enheden væk fra fluorescerende lys.

- Peg fjernbetjeningen mod systemets sensor.
- Flyt fjernbetjeningen tættere på systemet.

Bortset fra I/⏻ er der ingen knapper på enheden, der virker, og der står "LOCK ON" på skærmen.

- Børnelåsfunktionen er aktiveret. Slå børnelåsen fra ved at holde ■ på enheden nede, indtil der står "LOCK OFF" på skærmen.

En disk kan ikke skubbes ud, og der vises "LOCKED" på skærmen.

- Kontakt din Sony-forhandler eller et lokalt, autoriseret Sony-servicecenter.

CD/MP3-disk

Lyden hopper, eller disken kan ikke afspilles.

- Tør disken ren, og læg den i igen.
- Flyt systemet til et sted, hvor der ikke forekommer vibrationer (f.eks. oven på en stabil stander).
- Flyt højttalerne væk fra systemet, eller placer dem på separate standere. Ved høj lydstyrke kan vibrationer fra højttalerne medføre, at lyden hopper.

Afspilningen begynder ikke det første musiknummer.

- Indstil afspilningstilstanden til normal afspilning.

Afspilningen er længere tid end normalt om at begynde.

- Følgende diske kan forøge den tid, det tager at starte afspilningen.
 - En disk, som er optaget med en kompliceret træstruktur.
 - En disk, som er optaget i multisessionstilstand.
 - En disk, som ikke er blevet afsluttet (en disk, hvor der kan tilføjes data).
 - En disk, som indeholder mange mapper.

iPod/iPhone

Der er ingen lyd.

- Kontroller, at din iPod/iPhone er korrekt tilsluttet.
- Kontroller, at din iPod/iPhone afspiller musik.
- Sørg for, at din iPod/iPhone er opdateret med den nyeste software. Hvis den ikke er det, skal du opdatere din iPod/iPhone, før du bruger den sammen med systemet.
- Juster lydstyrken.

Lyden er forvrænget

- Kontroller, at din iPod/iPhone er korrekt tilsluttet.
- Skru ned for lydstyrken.
- Indstil "EQ"-indstillingen for Pod/iPhone-enheden til "Off" eller "Flat".

Din iPod/iPhone fungerer ikke.

- Luk alle andre "iOS"-programmer, der kører på din iPod/iPhone. Se den betjeningsvejledning, der fulgte med din iPod/iPhone, hvis du ønsker yderligere oplysninger.
- Kontroller, at din iPod/iPhone er korrekt tilsluttet.
- Fordi systemet og din iPod/iPhone betjenes forskelligt, kan du muligvis ikke betjene din iPod/iPhone med knapperne på fjernbetjeningen eller enheden. Hvis dette er tilfældet, skal du betjene det fra din iPod/iPhone.

En tilsluttet iPod/iPhone kan ikke oplades.

- Kontroller, at din iPod/iPhone er korrekt tilsluttet.
- Kontroller, at systemet er tændt.

USB-enhed

Den tilsluttede USB-enhed kan ikke oplades.

- Kontroller, at USB-enheden er korrekt tilsluttet.

Bruger du en understøttet USB-enhed?

- Hvis du tilslutter en USB-enhed, der ikke understøttes, kan følgende problemer forekomme. Kontroller oplysningerne på websteder for kompatible USB-enheder ved brug af de URL'er, der er angivet under "USB-enheder" i "Enheder, der er kompatible med dette system" (side 24).
 - USB-enheden genkendes ikke.
 - Fil- eller mappenavne vises ikke på dette system.
 - Afspilning er ikke mulig.
 - Lyden springer.
 - Der er støj.
 - Der afspilles forvrænget lyd.

Der er ingen lyd.

- USB-enheden er ikke tilsluttet korrekt. Sluk for systemet, og tilslut derefter USB-enheden igen.

Der er støj, overspring eller forvrænget lyd.

- Sluk for systemet, og tilslut derefter USB-enheden igen.
- Selve musikdataene indeholder støj, eller lyden er forvrænget. Der kan være opstået støj under musikoprettelsesprocessen ved brug af dette system eller computeren. Opret musikdataene igen.
- Den bithastighed, der blev anvendt til at kode filerne, var lav. Send filer, der er kodet med højere bithastigheder, til USB-enheden.

Der vises "SEARCH" i lang tid, eller det tager lang tid, før afspilningen starter.

- Læseprocessen kan tage lang tid i følgende tilfælde.
 - Der er mange mapper eller filer på USB-enheden.
 - Filstrukturen er ekstremt kompleks.
 - Hukommelseskapaciteten er stor.
 - Den interne hukommelse er fragmenteret.

Fejlbehæftet skærm

- Tegn, som ikke kan vises på skærmen, vises som "-".

USB-enheden genkendes ikke.

- Sluk systemet, og tilslut USB-enheden igen. Tænd derefter systemet.
- Kontrollér oplysningerne på websteder for kompatible USB-enheder ved brug af de URL'er, der er angivet under "USB-enheder" i "Enheder, der er kompatible med dette system" (side 24).

Der opstår fejl under overførsel.

- Kontrollér oplysningerne på websteder for kompatible USB-enheder ved brug af de URL'er, der er angivet under "USB-enheder" i "Enheder, der er kompatible med dette system" (side 24).
- USB-enheden er ikke formateret korrekt. Læs den betjeningsvejledning, der fulgte med USB-enheden, om hvordan den formateres.
- Sluk systemet, og fjern USB-enheden. Hvis USB-enheden har en strømknop, skal du slukke USB-enheden og derefter tænde den igen, når den er fjernet fra systemet. Gentag derefter overførslen.
- USB-enheden blev frakoblet, eller der blev slukket for strømmen under overførslen. Slet den delvist overførte fil, og gentag derefter overførslen. Hvis dette ikke løser problemet, kan det skyldes, at USB-enheden er i stykker. I betjeningsvejledningen til USB-enheden kan du se, hvordan du afhjælper dette problem.

Lydfiler eller mapper på USB-enheden kan ikke slettes.

- Kontrollér, om USB-enheden er skrivebeskyttet.
- USB-enheden eller strømmen blev afbrudt under sletningen. Slet den delvist slettede fil. Hvis dette ikke løser problemet, kan det skyldes, at USB-enheden er i stykker. I betjeningsvejledningen til USB-enheden kan du se, hvordan du afhjælper dette problem.

Afspilning starter ikke.

- Sluk systemet, og tilslut USB-enheden igen. Tænd derefter systemet.
- Kontrollér oplysningerne på websteder for kompatible USB-enheder ved brug af de URL'er, der er angivet under "USB-enheder" i "Enheder, der er kompatible med dette system" (side 24).
- Tryk på ► for at starte afspilningen.

Afspilningen begynder ikke fra det første musiknummer.

- Indstil afspilningstilstanden til normal afspilning.

Filer kan ikke afspilles.

- Lydfilerne kan have forkerte filtyper. De filtyper, der understøttes af dette system, er følgende:
 - MP3: filtypen ".mp3"
 - WMA: filtypen ".wma"
 - USB-lagerenheder, der er formateret med andre filesystemer end FAT16 eller FAT32, understøttes ikke.*
 - Hvis du benytter en partitioneret USB-lagerenhed, kan du kun afspille filer på den første partition.
 - Filer, som er krypteret eller beskyttet med adgangskode osv., kan ikke afspilles.
- * Dette system understøtter FAT16 og FAT32, men nogle USB-lagerenheder understøtter muligvis ikke alle disse FAT-formater. Du kan få flere oplysninger ved at se i betjeningsvejledningen til USB-lagerenhederne eller ved at kontakte producenten.

Tuner**Kraftig brummen eller støj, eller stationer kan ikke modtages.**

- Tilslut antennen korrekt.
- Forsøg med en anden placering og retning for at opnå en bedre antennemodtagelse.
- Hold antennen væk fra højttalerledninger og netledningen for at undgå, at der opfanges støj.
- Sluk for elektrisk udstyr i nærheden.

Sådan ændres AM-indstillingsintervallet (gælder ikke for den europæiske model)

AM-tuningsintervallet er forudindstillet til 9 kHz eller 10 kHz som fabriksstandard. Brug knapperne på apparatet til at ændre AM-indstillingsintervallet.

- 1 Stil ind på en eller anden AM-station.
- 2 Hold **OPTIONS** nede på enheden, indtil der vises "530" eller "531" på skærmen.
Alle de forudindstillede AM-stationer slettes.

Sådan nulstilles systemet til fabriksindstillingerne

Hvis systemet stadig ikke fungerer korrekt, kan du nulstille systemet til fabriksindstillingerne.

- 1 Træk netledningen ud af stikkontakten, og sæt den i igen, og tænd derefter for systemet.
- 2 Hold **■** og **EQ** på enheden nede, indtil der vises "RESET OK".
Alle brugerkonfigurerede indstillinger, f.eks. forudindstillede radiostationer, timer og ur, slettes.

Sådan deaktiveres den automatiske standbyfunktion

Dette system har en automatisk standbyfunktion. Med denne funktion går systemet automatisk i standbytilstand efter cirka 30 minutter uden betjening eller lydsignaloutput.

Den automatiske standbyfunktion er som standard slået til.

Brug knapperne på enheden til slå den automatiske standby-funktion fra.

Hold **I/⏻** nede, mens der er tændt for systemet, indtil der vises "AUTO STANDBY OFF".

Hvis du vil aktivere funktionen, skal du gentage denne fremgangsmåde, indtil der vises "AUTO STANDBY ON".

Bemærkninger

- Den automatiske standbyfunktion er ugyldig for tunerfunktionen (FM/AM).
- Systemet kan ikke gå i standbytilstand automatisk i følgende tilfælde:
 - Når der registreres et lydsignal.
 - Når der er en iPod/iPhone sluttet til Lightningstikket.
 - Under afspilning af lydspor eller filer.
 - Når den forudindstillede afspilningstimer eller sleeptimer er aktiv.

Meddelelser

DISC ERR

Du har lagt en disk i, der ikke kan afspilles.

ERROR

- USB-enheden er skrivebeskyttet.
- Hukommelsen på USB-enheden er fuld.

FULL

Du forsøgte at programmere mere end 64 spor eller filer (trin).

NO FILE

Der er ingen filer, som kan afspilles, på CD-R/CD-RW-diske eller på USB-enheden.

NO STEP

Alle de programmerede trin er blevet slettet.

NO USB

- Der er ingen USB-enhed tilsluttet, eller der er en ikke-understøttet USB-enhed tilsluttet.
- Der er ingen filer, som kan afspilles, på USB-enheden.

PLAY SET

Du har forsøgt at vælge timeren, mens afspilningstimeren ikke er indstillet.

PLS STOP

Du har trykket på PLAY MODE under afspilningen.

SELECT

Du trykkede på TIMER MENU under betjening af timeren.

TIME NG

Start- og stoptidspunkterne for afspilningstimeren er angivet til samme tidspunkt.

Forholdsregler

Diske, som dette system KAN afspille

- Lyd-CD
- CD-R/CD-RW (lyddata/MP3-filer)

Diske, som dette anlæg IKKE KAN afspille

- CD-ROM
- CD-R/CD-RW ud over diske, som er optaget i musik-CD-format, der overholder ISO9660 Level 1/Level 2
- CD-R/CD-RW, som er optaget i multisession, der ikke er afsluttet ved at "lukke sessionen"
- CD-R/CD-RW'er i dårlig optagekvalitet, ridsede eller snavsede CD-R/CD-RW'er eller CD-R/CD-RW'er, som er optaget med en ikke-kompatibel optageenhed
- CD-R/CD-RW, som ikke er færdigbehandlet korrekt
- Diske, som indeholder andre filtyper end MPEG 1 Audio Layer-3-filer (MP3)
- Diske, som ikke har standardform (f.eks. hjerteformat, firkantet, stjerneformat)
- Diske, som har selvkøbende tape, papir eller etiketter påklistret
- Udlejningsdiske eller brugte diske med påsatte mærkater, hvor limen strækker sig uden for mærkaten
- Diske, som har mærkater, der er trykt med blæk, som føles klæbrigt, når det berøres

Bemærkninger om diske

- Tør disken af fra midten og udad med en klud, inden den afspilles.
- Rengør ikke diske med opløsningsmidler som f.eks. rensbenzin, fortynder eller kommercielt tilgængelige rengøringsmidler eller antistatiske sprays, der er beregnet til vinylplader.
- Udsæt ikke diske for direkte sollys eller varmekilder som varme luftkanaler, og lad dem ikke ligge i en bil, som er parkeret i direkte sollys.

Om sikkerhed

- Tag netledningen helt ud af stikkontakten, hvis systemet ikke skal bruges i længere tid. Tag altid fat om stikket, når det trækkes ud af kontakten. Træk aldrig i selve ledningen.
- Hvis der er trængt væske ind i systemet, skal du afbryde strømforsyningen og lade systemet efterse af kvalificerede teknikere, inden du anvender det igen.
- Vekselstrømsledningen må kun udskiftes af kvalificerede teknikere.

Om placering

- Systemet må ikke placeres hældende eller på et sted, som er ekstremt varmt, koldt, støvet, beskidt eller fugtigt, hvor der ikke er tilstrækkelig ventilation, eller hvor det udsættes for vibrationer, direkte sollys eller andet skarpt lys.
- Vær forsigtig, når enheden eller højttalerne placeres på overflader, som er blevet specialbehandlet (f.eks. med voks, olie eller politur), da der kan forekomme pletter eller misfarvning af overfladen.
- Hvis systemet flyttes direkte fra kolde til varme omgivelser, eller hvis det placeres i et meget fugtigt lokale, kan fugt kondenseres på linsen inde i CD-afspilleren, hvilket kan medføre, at systemet ikke fungerer. I så fald skal du tage disken ud og lade systemet stå tændt i cirka en time, indtil fugten er fordampet.

Om opbygning af varme

- Opbygning af varme på enheden under brug er normalt, og der er ingen grund til bekymring.
- Berør ikke kabinettet, hvis det har været brugt i længere tid ved høj lydstyrke, da kabinettet kan være blevet meget varmt.
- Ventilationshullerne må ikke blokeres.

Om højttalersystemet

Dette højttalersystem er ikke magnetisk beskyttet, og billedet på tv-apparater i nærheden kan blive magnetisk forvrænget. I dette tilfælde skal du slukke for TV'et, vente 15 til 30 minutter og tænde for TV'et igen. Hvis situationen ikke er blevet bedre, skal du flytte højttalerne længere væk fra tv'et.

Rengøring af kabinettet

Rengør dette system med en blød klud, der er let fugtet med en mild renseopløsning. Anvend ikke nogen form for slibemidler, skurepulver eller opløsningsmidler som f.eks. fortynder, rensbenzin eller alkohol.

Specifikationer

Hovedenhed

SPECIFIKATIONER FOR LYDEFFEKT

UDGANGSEFFEKT OG TOTAL HARMONISK FORVRÆNGNING:

(Kun amerikansk model)

Med 3 ohm, brug af begge kanaler, fra 120 – 10.000 Hz, 30 watt nominal pr. kanal minimum RMS-strøm, ikke mere end 0,7 % samlet harmonisk forvrængning fra 250 milliwatt til nominal effekt.

Forstærkerafsnit

MHC-EC919iP

Amerikansk model:

Fronthøjttaler:

Udgangseffekt (reference):

235 watt + 235 watt (pr. kanal ved 3 ohm, 1 kHz)

Subwoofer:

Udgangseffekt (reference):

230 watt (ved 3 ohm, 100Hz)

Andre modeller:

Fronthøjttaler:

Udgangseffekt (nominal):

60 watt + 60 watt (ved 3 ohm, 1 kHz, 1 % THD)

Udgangseffekt (reference):

235 watt + 235 watt (pr. kanal ved 3 ohm, 1 kHz)

Subwoofer:

Udgangseffekt (reference):

230 watt (ved 3 ohm, 100Hz)

MHC-EC719iP

Amerikansk model:

Udgangseffekt (reference):

235 watt + 235 watt (pr. kanal ved 3 ohm, 1 kHz)

Andre modeller:

Udgangseffekt (nominal):

60 watt + 60 watt (ved 3 ohm, 1 kHz, 1 % THD)

Udgangseffekt (reference):

235 watt + 235 watt (pr. kanal ved 3 ohm, 1 kHz)

Indgang

AUDIO IN (stereo-ministik):

Følsomhed 800 mV, impedans

10 kilohm

Udgange

FRONT SPEAKERS (MHC-EC919iP)/

SPEAKERS (MHC-EC719iP):

Til tilslutning med en impedans på 3 ohm

SUBWOOFER (kun MHC-EC919iP):

Til tilslutning med en impedans på 3 ohm

CD-afspiller-del

System: Kompakt disk- og digitalt lydsystem

Egenskaber for laserdioder

Emissionsvarighed: Kontinuerlig

Laserstråling*: Under 44,6 μ W

* Dette output er den målte værdi på en afstand af 200 mm fra objektivilinsernes overflade på den optiske pickup-blok med 7-mm-blænde.

Tuner-del

FM stereo, FM/AM superheterodyn tuner Antenne:

FM-stueantenne

AM-rammeantenne

FM-tuner-del:

Modtageområde:

Nordamerikansk model:

87,5 MHz – 108,0 MHz

(trin på 100 kHz)

Andre modeller:

87,5 MHz – 108,0 MHz

(trin på 50 kHz)

AM-tuner-del:

Modtageområde:

Europæisk model:

531 kHz – 1.602 kHz (trin på 9 kHz)

Andre modeller:

531 kHz – 1.710 kHz (trin på 9 kHz)

530 kHz – 1.710 kHz (trin på 10 kHz)

Dockafsnit

Stiktype: 8-bens Lightningstik*

Udgangsspænding: Jævnstrøm 5 V

Maksimum udgangsspænding: 1 A

* Lightningstikket fungerer med iPhone 5, iPod touch (5. generation) og iPod nano (7. generation).

USB-afsnit

- ⚡ USB-port*: Type A, maksimal strøm 1 A
* Brug det USB-kabel, der blev leveret med din iPod/iPhone, når du tilslutter den til ⚡ USB-porten.

Understøttede lydformater (kun MP3 og USB-enheder)

Understøttet bithastighed:

MP3 (MPEG 1 Audio Layer-3):

32 kbps — 320 kbps, VBR

WMA*: 32 kbps — 192 kbps, VBR

Samplingfrekvenser:

MP3 (MPEG 1 Audio Layer-3):

32/44,1/48 kHz

WMA*: 44,1 kHz

* Kun USB-enheder

Højttaler

Fronthøjttaler (SS-EC719iP)

Højttalersystem: 2-vejs højttalersystem, basrefleks

Højttalerenheder:

Woofer: 160 mm (6 1/2 tommer), keglemembran

Tweeter: 40 mm (1 1/2 tommer), horn-type

Nomineret impedans: 3 ohm

Mål (B/H/D): Ca. 230 mm × 300 mm × 205 mm (9 tommer × 11 3/4 tommer × 8 1/8 tommer)

Vægt: Ca. 2,5 kg netto pr. højttaler

Antal: 2 stk.

Subwoofer (SS-WG919iP) kun for MHC-EC919iP

Højttalersystem: Subwoofer-system, basrefleks

Højttalerenhed: 200 mm (8 tommer), keglemembran

Nomineret impedans: 3 ohm

Mål (B/H/D): Ca. 280 mm × 300 mm × 290 mm (11 tommer × 11 3/4 tommer × 11 3/8 tommer)

Vægt: Ca. 5,0 kg netto pr. højttaler

Antal: 1 stk.

Generelt

Strømkraft:

Nordamerikansk model: 120 V

vekselstrøm, 60 Hz

Andre modeller: AC 120 V — 240 V, 50/60 Hz

Strømforbrug:

MHC-EC919iP: 90 watt

MHC-EC719iP: 75 watt

(0,5 watt i energisparetilstand)

Mål (B/H/D, inklusive de største

fremspring) (ekskl. højttalere):

MHC-EC919iP: Ca. 193 mm ×

300 mm × 260 mm (7 5/8 tommer ×

11 3/4 tommer × 10 1/4 tommer)

MHC-EC719iP: Ca. 193 mm ×

300 mm × 260 mm (7 5/8 tommer ×

11 3/4 tommer × 10 1/4 tommer)

Vægt (ekskl. højttalere):

MHC-EC919iP: Ca. 2,4 kg

MHC-EC719iP: Ca. 2,4 kg

Antal hovedenheder: 1 stk.

Medfølgende tilbehør:

Fjernbetjening (1), R6-batteri

(str. AA) (1), FM-stueantenne (1),

AM-rammeantenne (1), Højttalerpuder

MHC-EC919iP (12)/MHC-EC719iP (8)

Der tages forbehold for ændring af design og specifikationer uden varsel.

Strømforbrug ved standby: 0,5 watt

Bemærkning vedrørende licens og varemærker

- iPhone, iPod, iPod classic, iPod nano og iPod touch er registrerede varemærker tilhørende Apple Inc. i USA og andre lande. Lightning er et varemærke tilhørende Apple Inc.
- "Made for iPod" og "Made for iPhone" betyder, at et elektronisk tilbehør er udviklet til specifikt at blive tilsluttet henholdsvis iPod eller iPhone og er certificeret af udvikleren til at opfylde Apples standarder for ydeevne. Apple er ikke ansvarlig for betjeningen af denne enhed eller dens overensstemmelse med sikkerheds- og lovgivningsmæssige standarder. Bemærk, at brugen af dette tilbehør sammen med iPod eller iPhone kan påvirke trådløs funktionalitet.
- MPEG Layer-3-audiokodnings-teknologi og patenter givet i licens af Fraunhofer IIS og Thomson.
- Windows Media er et registreret varemærke eller et varemærke tilhørende Microsoft Corporation i USA og/eller andre lande.
- Dette produkt er beskyttet af bestemte rettigheder til intellektuel ejendom tilhørende Microsoft Corporation. Brug eller distribution af denne teknologi uden for dette produkt er forbudt uden licens fra Microsoft eller en autoriseret Microsoft-underafdeling.
- Alle andre varemærker og registrerede varemærker tilhører de respektive indehavere. I denne vejledning er mærkerne TM og [®] ikke angivet.

<http://www.sony.net/>

