

Аудиосистем за домашна употреба

Упатство за работа

Почеток

Диск

Пребарувач на станици

iPod/iPhone

USB-уред

Други операции

Дополнителни
информации

ПРЕДУПРЕДУВАЊЕ

За да се намали ризикот од пожар или електричен шок, не изложувајте го апаратот на дожд или на влага.

За да го намалите ризикот од пожар, не покривајте го отворот за вентилација на апаратот со весници, прекривки, завеси итн.

Не изложувајте го уредот на извори на отворен оган (на пример, запалени свеќи).

Не изложувајте го уредот на капење или прскање и не поставувајте предмети наполнети со течност врз него, како на пример, вазни, за да го намалите ризикот од пожар или електричен удар.

Не поставувајте го уредот во ограничен простор, како полица за книги или вграден шкаф.

Поврзете го уредот со лесно достапен штекер за наизменична струја бидејќи главниот приклучок се користи за да се исклучи уредот од довод за напојување. Ако забележите неправилности во делот, веднаш исклучете го главниот приклучок од штекерот за наизменична струја.

Не изложувајте ги батериите или уредите со поставена батерија на прекумерна топлина, како на пример, сончева светлина или оган.

Уредот не е исклучен од главната електрична мрежа сè додека е поврзан во штекерот за наизменична струја, дури и ако самиот уред е исклучен.

ВНИМАНИЕ

Употребата на оптички инструменти со овој производ ќе ја зголеми опасноста од повреда на очите.

Освен за потрошувачите во САД и Канада

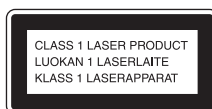

Овој апарат е класифициран како производ од CLASS 1 LASER. Овој знак е лоциран на надворешна страна одзад.

Известување за потрошувачите во САД

Забелешки на сопственикот

Бројот на моделот и сериските броеви се поставени на задната страна на уредот. Забележете ги овие броеви во дадениот простор подолу. Повикајте се на нив секојпат кога ќе контактирате со продавачот на Sony за овој производ.

Број на моделот _____
Сериски бр. _____

Важни безбедносни упатства

- 1) Прочитајте ги овие упатства.
- 2) Чувајте ги овие упатства.
- 3) Почитувајте ги сите предупредувања.
- 4) Следете ги сите упатства.
- 5) Не користете го овој апарат во близина на вода.
- 6) Чистете го само со сува крпа.
- 7) Не блокирајте ги отворите на вентилација. Монтирајте во согласност со упатствата на производителот.
- 8) Не монтирајте во близина на извори на топлина како што се радијатори, контроли за топлина, печки или други апарати (вклучувајќи засилувачи) коишто произведуваат топлина.

- 9) Не оневозможувајте ја безбедносната намена на поларизираниот или заземјувачкиот приклучок. Поларизираниот приклучок има два метални дела, едниот поширок од другиот. Заземјувачкиот приклучок има два метални дела и трет заземјувачки заб. Широкиот метален дел или третиот заб е даден за ваша безбедност. Ако електричниот приклучок не влегува во штекерот, консултирајте се со електричар за заменување на застарениот штекер.
- 10) Заштитете го кабелот за напојување за да не се гази врз него или приклучува особено кај приклучоците, погодните штекери и точките каде што излегуваат од апаратот.
- 11) Користете приклучоци/додатоци одредени само од производителот.
- 12) Користете го само со приколка, држач, трonoжец или маса коишто ги одредил производителот или што се продаваат со апаратот. Кога се користи приколка, внимавајте кога ја поместувате комбинацијата приколка/апарат за да избегнете повреди од превртување.
- 13) Исклучете го апаратот од штекер при невреме или кога нема да се користи долг период.
- 14) Обратете се само до квалификуван персонал за сервисирање. Поправките се потребни кога апаратот на кој било начин е оштетен, како што е оштетување на доводниот електричен кабел, кога е истурена течност или во апаратот паднале предмети, апаратот бил изложен на дожд или влага, не работи нормално или бил испуштен.



Следната FCC-изјава е применлива само за верзијата на овој модел произведена за продажба во САД. Другите верзии може да не се усогласени со техничките регулативи на FCC.

ЗАБЕЛЕШКА:

Оваа опрема е тестирана и е во согласност со ограничувањата за дигитален уред од класа Б, согласно со Дел 15 до Правилата на FCC. Овие ограничувања се дизајнирани за да дадат разумна заштита од штетни попречувања во домашна инсталација. Оваа опрема создава, користи и може да ослободува радиофреквентна енергија и ако не се монтира и користи во согласност со овие упатства, може да предизвика штетни пречки во радиокомуникациите. Сепак, во посебна монтажа нема гаранција дека нема да настанат пречки. Ако опремата предизвикува штетни пречки на радио или телевизискиот прием, што може да се утврди со вклучување и исклучување на опремата, се поттикнува корисникот да ги поправи пречките со една или повеќе од следните мерки:

- Преориентирајте или преместете ја антената.
- Зголемете ја раздвоеноста помеѓу опремата и приемникот.
- Поврзете ја опремата во штекер на коло различно од колото каде што е поврзан приемникот.
- Консултирајте се со продавач или искусен радио/TB-техничар за помош.

ВНИМАНИЕ

Бидете предупредени дека какви било промени или модификации кои не се јасно одобрени во ова упатство може да го анулираат вашето овластување за управување со оваа опрема.



Овој симбол е наменет за да го предупреди корисникот за присуство на „опасен напон“ во опкружувањето на производот што може да е доволно голем за да претставува ризик од електричен шок.



Овој симбол е наменет за да го предупреди корисникот за присуство на важни оперативни и одржувачки (сервисни) упатства во литературата што го придружува овој уред.

Напомена за потрошувачите: следните информации важат само за опремата што е продадена во земјите кои ги применуваат директивите на ЕУ.

Овој производ е произведен од или во име на Sony Corporation, 1-7-1 Konan Minato-ku Tokyo, 108-0075 Japan. Прашањата поврзани со усогласеноста на производот со законодавството на Европската Унија треба да се упатат до овластениот претставник, Sony Deutschland GmbH, Hedelfinger Strasse 61, 70327 Stuttgart, Germany. Повикајте се на адресите дадени во засебните документи за услуга или гаранција за какви било проблеми со услугата или со гаранцијата.

За потрошувачите во Европа и Австралија



Фрлање на стара електрична и електронска опрема (применливо во Европската Унија и во други европски земји со засебни збирни системи)

Овој симбол на производот или на неговата амбалажа посочува дека со овој производ не треба да се постапува како со домашен отпад. Наместо тоа, треба се предаде на применливото збирно место за рециклирање на електрична и електронска опрема. Со правилно отстранување на овој производ ќе помогнете да се спречат потенцијални негативни последици за животната средина и за здравјето на луѓето кои инаку може да се предизвикаат со несоодветно постапување со отпадот на овој производ. Рециклирањето на материјалите ќе помогне при заштита на природните богатства. Контакттирајте со локалната месна заедница, со канцеларијата за отстранување домашен отпад или со продавницата каде што го купивте овој производ за подетални информации околу рециклирањето на овој производ. Применлива дополнителна опрема: Далечински управувач



Отстранување потрошени батерии (применливо во Европската Унија и во други европски земји со засебни системи на собирање)

Pb

Овој симбол на батеријата или на пакувањето посочува дека батеријата што се доставува со овој производ не треба да се третира како домашен отпад.

Кај определени батерии овој симбол може да се користи во комбинација со хемиски симбол. Хемиските симболи за жива (Hg) или олово (Pb) се додаваат ако батеријата содржи повеќе од 0,0005% жива или 0,004% олово.

Со правилно отстранување на овие батерии ќе помогнете да се спречат потенцијално негативните последици врз животната средина и врз здравјето на човекот, коишто инаку може да се предизвикаат со несоодветно постапување со отпадот на батеријата. Рециклирањето на материјалите ќе помогне за заштита на природните богатства.

Во случај кога производите бараат трајно поврзување со вметната батерија заради безбедност, функционалност или интегритет на податоците, истата треба да ја замени само квалификувано лице. За да бидете сигурни дека со батеријата ќе се постапи правилно, предадете го потрошениот производ на применливото збирно место за рециклирање електрична и електронска опрема.

Погледнете го поглавјето за тоа како безбедно да ја отстраните батеријата од производот за сите други видови батерии. Предадете ја батеријата на применливото збирно место за рециклирање на потрошени батерии. Контактирајте со локалната месна заедница, со компанијата за отстранување на домашниот отпад или со продавницата каде што го купивте производот за подетални информации околу рециклирањето на овој производ или на батеријата.

Забелешка за DualDisc

DualDisc е диск со две страни што репродуцира DVD-снимен материјал на едната страна и дигитален аудиоматеријал на другата страна. Сепак, не се гарантира неговата репродукција бидејќи страната за аудиоматеријал не е во согласност со стандардот Compact Disc (CD).

Музички дискови кодирани со технологиите за заштита на авторските права

Овој производ е дизајниран да репродуцира дискови коишто се усогласени со стандардот Compact Disc (CD). Во последно време, некои продукциски куќи нудат на пазарот музички дискови што се шифрирани со технологиите за заштита на авторските права. Бидете свесни дека меѓу овие дискови постојат и такви што не одговараат на стандардот за CD и може да не се репродуцираат на производот.

Содржина

Водич за делови и контроли.....	7
------------------------------------	---

Почеток

Безбедно поврзување на системот	11
Вметнување батерии	12
Поставување на часовникот.....	12

Диск

Репродукција на CD/MP3-диск	13
--------------------------------------	----

Пребарувач на станици

Слушање на радиото	15
--------------------------	----

iPod/iPhone

Репродукција на iPod/iPhone.....	16
-------------------------------------	----

USB-уред

Пред употреба на USB-уредот	18
Пренос на музика од диск	19
Репродукција на датотека	20

Други операции

Приспособување на звукот	23
Промена на приказот.....	23
Користење на тајмерите.....	24

Дополнителни информации

Уреди што се компатибилни со системот.....	26
Решавање проблеми	26
Пораки	31
Мерки за претпазливост.....	31
Спецификации	33
Известување за лиценци и заштитени трговски знаци	34

Водич за делови и контроли

Во ова упатство се објаснети операциите што се прават преку далечинскиот управувач, но истите операции може да се изведат и преку копчињата на уредот што имаат исти или слични имиња.

Уред

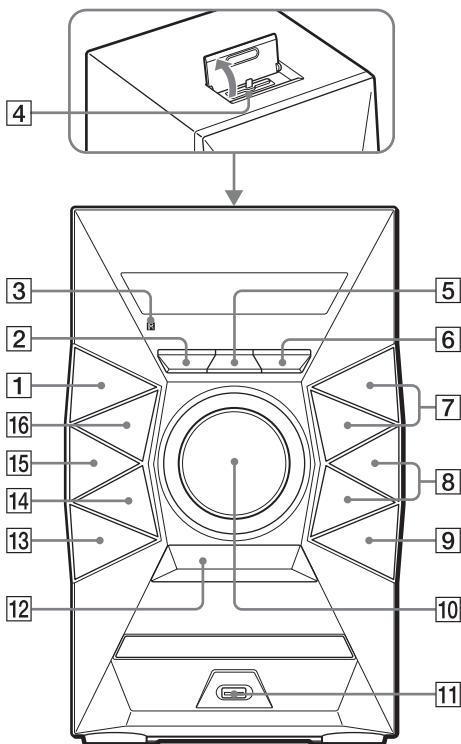

За функцијата забрана за деца

Може да ги заклучите копчињата, освен копчињата I/⏻ (вклучено/подготвено) на уредот за да спречите нивно ракување по грешка. Задржете на ■ (прекини) на уредот додека на екранот не се појави „LOCK ON“ или „LOCK OFF“. Копчињата, освен I/⏻, на уредот ќе се заклучат или отклучат.

Далечински управувач

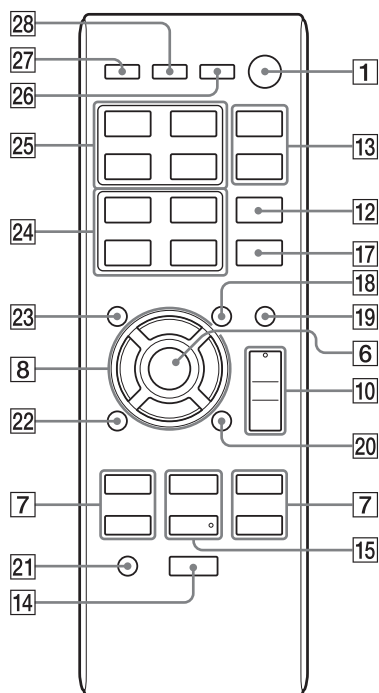

- 1**
Копче I/⏻ (вклучено/подготвено)
Притиснете за да го вклучите или исклучите системот.
- 2**
Копче OPTIONS (страница 21)
Притиснете за да влезете или излезете од менито со опции.
- 3**
Сензор за далечинскиот управувач
- 4**
Приклучок за осветлување
Поврзете iPhone 5, iPod touch (петта генерација) или iPod nano (седма генерација).

5
Копче REC TO USB (страница 19)
Притиснете за да пренесете музика од диск на поврзаниот избран USB-уред.

6
Уред: копче ENTER
Далечински управувач: копче ⊕
Притиснете за да ги внесете/ потврдите поставките.

7
Копче TUNING+/TUNING-
Притиснете за да ја вклучите саканата станица.

Копче ◀◀ (оди назад)/▶▶ (оди напред)
Притиснете за да изберете запис или датотека.

Копче ◀◀ (премотување назад)/▶▶ (брзо премоување напред)
Притиснете за да најдете точка во запис или датотека.

Далечински управувач: копче PRESET+/PRESET-
Притиснете за да изберете меморирана радиостаница.

8
Копче 📁 +/📁 - (избор на папка) (страница 13, 20)
Притиснете за да изберете папка.

Уред: копче PRESET+/PRESET-
Притиснете за да изберете меморирана радиостаница.

Далечински управувач: копче ⬆/⬇/⬅/➡
Притиснете за да ракувате со менито на iPod/iPhone.

9
Копче ▲ OPEN/CLOSE
Притиснете за да го отворите или затворите носачот на диск.

10

Уред: контрола на VOLUME
Завртете за да ја прилагодите јачината на звукот.

Далечински управувач: копче VOLUME +*/—
Притиснете за да ја прилагодите јачината на звукот.

11

Порта Ψ (USB)
Поврзете избран USB-уред.

12

Копче BASS BOOST (страница 23)
Притиснете за да создадете подинамичен звук.

13

Уред: копче EQ
Далечински управувач:
копче EQ +/EQ — (страница 23)
Притиснете за да го изберете претходно поставениот звучен ефект.

14

Копче ■ (прекини)
Притиснете за да ја прекинете репродукцијата.

15

Уред: копче ►|| (репродукција/пауза)
Притиснете за да започнете или паузирате репродукција.

Далечински управувач:
копче ► (репродукција)*
Притиснете за да ја започнете репродукцијата.

Далечински управувач:
копче || (пауза)
Притиснете за да ја паузирате репродукцијата.

16

Копче FUNCTION
Притиснете за да ја изберете функцијата.

17

Копче REPEAT (страница 13, 21)
Притиснете за да го вклучите режимот за повторување.

18

Копче TUNING MODE (страница 15)
Притиснете за да го изберете режимот на бирање.

19

Копче PLAY MODE (страница 13, 21)
Притиснете за да изберете режим на репродукција на CD, MP3-диск или USB-уред.

20

Копче FM MODE (страница 15)
Притиснете за да го изберете режимот за FM-прием (моно или стерео).

21

Копче CLEAR (страница 22)
Притиснете за да го избришете последниот чекор од програмскиот список.

22

Копче RETURN (страница 16)
Притиснете за да се вратите на претходното мени на уредот iPod/iPhone.

23

Копче TUNER MEMORY (страница 15)
Притиснете за да ја меморирате радиостаницата.

24

Копче TUNER MEMORY NUMBER (страница 15)
Притиснете за да вклучите меморирана станица.

25

Копче CD

Притиснете за да ја изберете функцијата CD.

Копче USB

Притиснете за да ја изберете функцијата USB.

Копче FM

Притиснете за да ја изберете функцијата FM.

Копче iPod

Притиснете за да ја изберете функцијата iPod.

26

Копче DISPLAY (страница 23)

Притиснете за да ги смените информациите на екранот.

27

Копче SLEEP (страница 24)

Притиснете за да го поставите тајмерот за заспивање.

28

Копче TIMER MENU (страница 12, 24)

Притиснете за ги поставите часовникот и тајмерот за репродукција.

* Копчињата VOLUME + и ► на далечинскиот управувач имаат опиплива точка. Користете ја опипливата точка како референца кога управувате со системот.

Безбедно поврзување на системот

- Ⓐ Кон левиот звучник
- Ⓑ Кон десниот звучник
- Ⓒ Кабел за звучник (црвен/⊕)
- Ⓓ Кабел за звучник (црн/⊖)
- Ⓔ FM-главна антена (издолжете ја хоризонтално).
- Ⓕ Кон штекерот

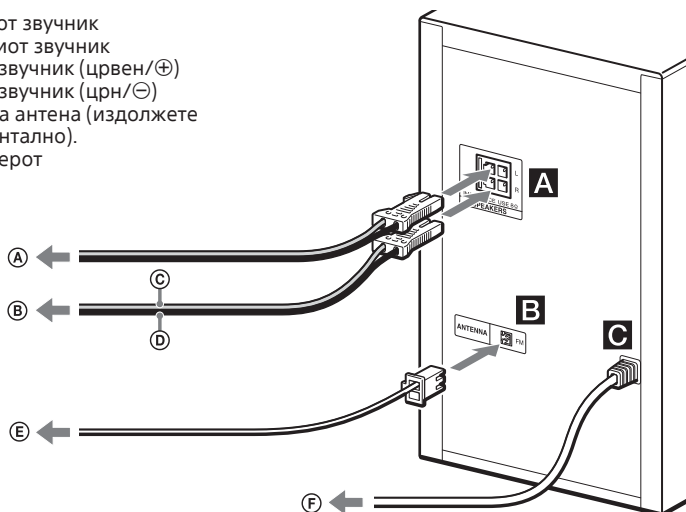

Ⓐ SPEAKERS

Поврзете ги каблите за звучниците.

Ⓑ ANTENNA

Најдете локација и ориентација што обезбедуваат добар прием кога ја поставувате антената. Поставете ја антената подалеку од каблите за звучниците и од кабелот за напојување за да избегнете прибирање шум.

Ⓒ Напојување

Поврзете го кабелот за напојување во сиден штекер.

Поставување на подлошките за звучниците

Наместете ги доставените подлошки за звучниците на секој агол одоздола за да спречите лизгање.

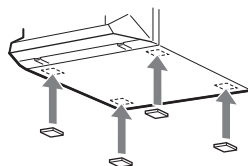

Кога го пренесувате овој систем

Проверете дека нема вметнат диск и дека нема поврзан USB-уред или iPod/iPhone и извадете го кабелот за напојување од сидниот штекер.

Вметнување батерии

Вметнете батерија R6 (големина AA) (се доставува), да одговара на половите прикажани подолу.

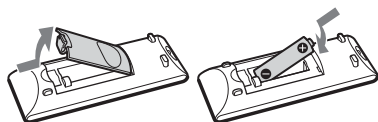

Забелешки за употребата на далечинскиот управувач

- Со нормална употреба, батеријата треба да трае околу шест месеци.
- Ако не го користите далечинскиот управувач подолг временски период, отстранете ја батеријата за да избегнете оштетување од протекување и корозија на батеријата.

Поставување на часовникот

- 1** Притиснете I/⏻ за да го вклучите системот.
- 2** Притиснете TIMER MENU за да го изберете режимот за поставување на часовникот. Ако се појави „SELECT“, притискајте на ◀◀/▶▶ за да изберете „CLOCK“, а потоа притиснете ⊕ (ENTER).
- 3** Притискајте на ▲/▼/◀/▶ за да го поставите часот, потоа притиснете ⊕.
- 4** Употребете ја истата постапка за да ги поставите минутите.

Забелешка

Поставките за часовникот се губат кога ќе го исклучите кабелот за напојување или ако снема струја.

Приказ на часовникот кога системот е исклучен

Притиснете DISPLAY. Часовникот се прикажува за неколку секунди.

Репродукција на CD/MP3-диск

1 Изберете ја функцијата CD.

Притиснете CD.

2 Ставете диск.

Притиснете **▲** OPEN/CLOSE на уредот за да го отворите носачот на диск, потоа ставете го дискот со означената страна нагоре во носачот за диск.

3 Притиснете **▲** OPEN/CLOSE на уредот за да го затворите носачот на диск.

Репродукцијата започнува автоматски кога ќе го затворите носачот за диск.

Ако репродукцијата не започне автоматски, притиснете **▶** (репродукција).

Други операции

За	Притиснете
Пауза на репродукцијата	 . За да продолжите со репродукцијата, притиснете ▶ .
Запирање на репродукцијата	■ . За да продолжите со репродукцијата, притиснете ▶ . За да го откажете продолжувањето на репродукцијата, повторно притиснете ■ .
Избор на папка на MP3-диск	📁 + / 📁 - повторливо.
Избор на запис или датотека	◀◀ / ▶▶ .
Наоѓање место во запис или датотека	Држете на ◀◀ / ▶▶ за време на репродукцијата и отпуштете го копчето во саканата точка.

За	Притиснете
Избор на повторена репродукција	REPEAT повторливо додека не се појави „REP ONE“ ^{*1} , „REP FLDR“ ^{*2} или „REP ALL“ ^{*3} .
Менување режим на репродукција	PLAY MODE повторливо додека е сопрена репродукцијата на плеерот. Може да изберете режим за нормална репродукција („FLDR“ за сите MP3-датотеки во папката на дискот), режим за репродукција по случаен избор („SHUF“ или „FLDRSHUF“ за случаен избор на датотеките во папката) или репродукцијата на програма („PROG“).

^{*1} „REP ONE“: го повторува тековниот запис или датотека.

^{*2} „REP FLDR“ (само MP3-диск): ја повторува тековната папка.

^{*3} „REP ALL“: ги повторува сите записи или датотеки.

Забелешки за репродуцирање MP3-дискови

- Не зачувувајте друг вид датотеки или непотребни папки на диск што содржи MP3-датотеки.
- Папките што немаат MP3-датотеки се прескокнуваат.
- MP3-датотеките се репродуцираат по редоследот по којшто се снимени на дискот.
- Системот може да репродуцира само MP3-датотеки што имаат наставка на датотеката „.mp3“.
- Дури и кога името на датотеката ја содржи точната наставка, но вистинската датотека се разликува, репродукцијата на оваа датотека може да предизвика гласен шум и може да доведе до неправилна работа на системот.

- Максималниот број:
 - папки е 256 (вклучувајќи ја и коренската папка).
 - датотеки со MP3 е 999.
 - нивоа на папки (во структурата во форма на дрво за датотеките) е 8.
- Не може да се гарантира компатибилност со секој кодирачки/творечки софтвер за MP3, уред за снимање и медиуми за снимање. Некомпатибилните MP3-дискови може да произведат шум или испрекинат аудиосигнал или воопшто да не се репродуцираат.

Забелешка за репродукција на дискови со повеќе сесии

Системот може да репродуцира континуирани сесии на диск кога тие се снимени во истиот формат за сесија како и првата сесија. Ако има сесија снимена со друг формат за сесија, таа сесија и сите следни нема да се репродуцираат. Имајте предвид дека дури и ако сесиите се снимени во ист формат, сепак некои сесии може да не се репродуцираат.

Создавање сопствена програма (репродукција на програма)

1 Изберете ја функцијата CD.
Притиснете CD.

2 Изберете го режимот на репродукција.
Притискајте на PLAY MODE додека не се појави „PROG“ кога е прекината репродукцијата на плеерот.

3 Изберете го бројот на саканиот запис или датотека.
Притискајте на ◀◀/▶▶ додека не се појави бројот на саканиот запис или датотека.
Кога програмирате MP3-датотеки во одредена папка, притискајте на +/ - за да ја изберете саканата папка и потоа изберете ја саканата датотека.

4 Програмирајте го избраниот запис или датотека.

Притиснете ⊕ за да го внесете избраниот запис или датотека.



Број на избран запис или датотека

Вкупното време за репродукција на избраниот запис (само за дискови CD-DA)

5 Повторете ги чекорите од 3 до 4 за да програмирате дополнителни записи или датотеки, најмногу 64 записи или датотеки.

6 За да ја репродуцирате програмата со записите или датотеките, притиснете ▶.

Програмата се избрише кога ќе го отворите носачот на диск или ќе го исклучите кабелот за напојување.

За повторно да ја репродуцирате истата програма, притиснете ▶.

Откажување на репродукција на програма

Притиснете PLAY MODE.

Бришење на последниот чекор од програмскиот список

Притиснете CLEAR кога е запрена репродукцијата.

Слушање на радиото

- 1 Изберете ја функцијата FM.
Притиснете FM.
- 2 Изберете станици.

Автоматско скенирање

Притискајте на TUNING MODE додека не се појави „AUTO“, а потоа притиснете TUNING+/TUNING—. Скенирањето застанува автоматски кога ќе се најде станица.



Ако скенирањето не застане, притиснете **■** за да го сопнете, а потоа рачно побарајте станици (подолу).

Рачно бирање

Притискајте на TUNING MODE додека не се појави „MANUAL“ и потоа притискајте на TUNING+/TUNING— за да ја изберете саканата станица.

Кога ќе најдете станица којашто обезбедува RDS-услуги, името на станицата ќе се појави на приказот (само кај моделите за Европа).

Совет

За да го намалите статичкиот шум при слаб прием на FM-стерео станица, притискајте на FM MODE додека не се појави „MONO“ за да го исклучите приемот на стерео. Ќе го загубите ефектот на стерео, но приемот ќе се подобри.

Претходно меморирање радиостаници

- 1 Изберете ја саканата станица.
- 2 Притиснете TUNER MEMORY за да го изберете режимот за меморирање станици.



- 3 Притискајте на PRESET+/PRESET— за да го изберете саканиот претходно поставен број.

Ако друга станица е веќе доделена на избраниот претходно поставен број, таа ќе се замени со новата станица.

- 4 Притиснете **⊕** за да ја зачувате станицата.
- 5 Повторете ги чекорите од 1 до 4 за да зачувате други станици.

Може да меморирате до 20 FM-станции. Веќе поставените станици се задржуваат половина ден дури и ако го исклучите кабелот за напојување или ако снема струја.

Вклучување на веќе поставена радиостаница

Ако сте регистрирале радиостаница на број за меморирање од 1 до 4, радиостаницата ќе се вклучи ако едноставно притиснете TUNER MEMORY NUMBER (од 1 до 4) кога функцијата на системот е поставена на FM.

Ако сте регистрирале радиостаница на број за меморирање 5 или поголем, притискајте на TUNING MODE додека не се појави „PRESET“ и потоа притискајте на PRESET+/PRESET— за да го изберете претходно поставениот број.

Репродукција на iPod/iPhone

Приклучокот за осветлување работи со iPhone 5, iPod touch (петта генерација) и iPod nano (седма генерација). USB работи со iPhone 5, iPhone 4S, iPhone 4, iPhone 3GS, iPod touch (трета, четврта и петта генерација), iPod classic и iPod nano (од четврта до седма генерација). Погледнете и на страницата 26.

1 Изберете ја функцијата.

За iPhone 5, iPod touch (петта генерација) или iPod nano (седма генерација)
Притиснете iPod.

За други модели на iPod/iPhone
Притиснете USB.

2 Поврзете го уредот iPod/iPhone.

За iPhone 5, iPod touch (петта генерација) или iPod nano (седма генерација)
Поврзете го уредот iPod/iPhone на приклучокот за осветлување.

За други модели на iPod/iPhone
Поврзете го уредот iPod/iPhone на ѓ портата (USB), користејќи го кабелот за USB што е доставен со уредот iPod/iPhone.

3 Започнете со репродукцијата.

Притиснете ►.

Други операции

За	Притиснете
Пауза на репродукцијата	⏏/►.
Запирање	■.
Избор на запис	◀◀/▶▶.
Наоѓање на место во запис	Држете на ◀◀/▶▶ за време на репродукцијата и отпуштете го копчето во саканата точка.
Избор на избраната ставка	⊕/◆. Може да ја изберете избраната ставка исто како со ракувањето на централното копче или со операцијата на допирање на iPod/iPhone.
Лизгајте нагоре/надолу по менијата	▲/▼. Може да лизгате нагоре или надолу по менијата исто како со ракувањето на тркалцето за кликување или со операциите за повлекување и испуштање на iPod/iPhone.
Враќање на претходното мени*	◀/RETURN.

* Оваа операција може да е неважечка кај некои апликации.

Забелешки

- Перформансите на системот може да се разликуваат зависно од спецификациите на вашиот iPod/iPhone. Работете со iPod/iPhone директно ако не може да работите со него нормално користејќи го системот.
- Кога го поврзвате или исклучувате уредот iPod/iPhone, држете го системот со една рака и внимавајте случајно да не ги притиснете контролите на уредот iPod/iPhone.
- Пред да го исклучите iPod/iPhone, паузирајте ја репродукцијата.
- За да го промените нивото на јачина на звукот, користете VOLUME +/- . Нивото на јачината на звук не се менува дури и ако го прилагодите на iPod/iPhone.
- Sony не може да прифати одговорност во случај податоците снимени на iPod/iPhone да се изгубат или оштетат кога се користи iPod/iPhone со овој систем.

Употреба на системот како полнач на батерии

Може да го користите системот како полнач за батериите на iPod/iPhone кога системот е вклучен.

1 Изберете ја функцијата.

За iPhone 5, iPod touch (петта генерација) или iPod nano (седма генерација)
Притиснете iPod.

За други модели на iPod/iPhone
Притиснете USB.

2 Поврзете го уредот iPod/iPhone.

За iPhone 5, iPod touch (петта генерација) или iPod nano (седма генерација)

Поврзете го уредот iPod/iPhone на приклучокот за осветлување.

За други модели на iPod/iPhone
Поврзете го уредот iPod/iPhone на портата ⚡ (USB), користејќи го кабелот за USB што е доставен со уредот iPod/iPhone.

Полнењето започнува кога уредот iPod/iPhone е поврзан на приклучокот за осветлување или на портата ⚡ (USB). На екранот на уредот iPod/iPhone се појавува статусот за полнење. Погледнете го упатството за корисникот на уредот iPod/iPhone за повеќе детали.

Прекин на полнењето на iPod/iPhone

Исклучете го iPod/iPhone. Исклучувањето на системот го запира и полнењето на iPod/iPhone.

Пред употреба на USB-уредот

Проверете ги информациите во врска со компатибилните USB-уреди на веб-локациите чии URL-адреси се наведени под „USB-уреди“ во „Уреди што се компатибилни со системот“ (страница 26). За детали како да го користите USB-уредот, погледнете во упатството за корисникот што е доставен со USB-уредот.

Забелешки

- Кога е неопходно поврзување со USB-кабел, поврзете го кабелот даден со USB-уредот што треба да се поврзе. Погледнете ги прирачникот за работа даден со USB-уредот што треба да се поврзе за детали за методот на работа.
- Може да помине подолго време пред да се појави „SEARCH“ во зависност од типот на поврзаниот USB-уред.
- Не поврзувајте ги системот и USB-уредот преку USB-центар.
- Кога USB-уредот е вметнат, системот ги чита сите датотеки на него. Ке потрае подолго за да заврши читањето на USB-уредот ако има многу папки или датотеки на USB-уредот.
- Кај некои поврзани USB-уреди, може да се појави одложување пред системот да ја спроведе операцијата што ќе се избере.
- Не може да се гарантира компатибилност со сите софтвери за кодирање/пишување. Ако аудиодатотеките на USB-уредот биле првично кодирани со некомпатибилен софтвер, таквите датотеки може да предизвикаат шум или испрекинато аудио или веројатно нема воопшто да не се репродуцираат.
- Овој систем не ги поддржува задолжително сите функции на поврзаниот USB-уред.
- Не отстранувајте го USB-уредот за време на операции за пренос и за бришење. На тој начин може да ги оштетите податоците на уредот или да го оштетите самиот уред.

Употреба на системот како полнач на батерии

Може да го користите системот како полнач за USB-уреди што имаат функција за повторно полнење кога системот е вклучен.

- 1 Изберете ја функцијата USB. Притиснете USB.
- 2 Поврзете го USB-уредот на портата Ψ (USB). Полнењето започнува кога USB-уредот ќе се поврзе на портата Ψ (USB). Погледнете го упатството за корисниците на USB-уредот за повеќе детали.

Пренос на музика од диск

Може да пренесете музика од диск (диск CD-DA или MP3-диск) со користење на следните режими за пренос на системов.

Пренос CD SYNC: пренос на сите записи од CD-DA од дискот CD-DA.

Пренос на папка од MP3: пренос на MP3-папки во одредена папка од MP3-дискот.

Пренос REC1: пренос на запис или MP3-датотека што тековно се репродуцира од дискот.

1 Изберете ја функцијата CD.
Притиснете CD.

2 Поврзете го USB-уредот на портата ψ (USB).

3 Внесете диск што сакате да го пренесете.

Ако репродукцијата започне автоматски, притиснете \blacksquare двапати.

4 Подгответе за пренос.

Продолжете до чекорот 5 за преносот CD SYNC.

За пренос на папка од MP3

За да пренесете MP3-датотеки во одредена папка, притискајте на $\text{[папка]} + / \text{[папка]} -$ за да ја изберете саканата датотека. Потоа започнете ја репродукцијата и притиснете еднаш на \blacksquare . Осигурете се дека поминатото време е прекинато на екранот.

За пренос REC1

Притиснете \lll / \ggg за да го изберете саканиот запис или MP3-датотека за пренос, потоа започнете ја репродукцијата. За да пренесете MP3-датотека во одредена папка, притискајте на $\text{[папка]} + / \text{[папка]} -$ за да ја изберете саканата папка, потоа притиснете \lll / \ggg за да ја изберете MP3-датотеката што сакате да ја пренесете. Потоа започнете ја репродукцијата.

5 Притиснете REC TO USB на уредот.

„READY“ се појавува на екранот.

6 Притиснете \oplus .

Преносот започнува, потоа „USB REC“ се појавува на екранот. Не отстранувајте го USB-уредот додека преносот не е завршен. Кога преносот е завршен, „COMPLETE“ се појавува на екранот и ќе се создадат аудиодатотеки во форматот MP3.

Правила за создавање папки и датотеки

Кога првпат пренесувате на USB-уред, се создава папка („CDDA001“*, „MP3_REC1“ или „CD_REC1“) директно под „ROOT“ (во случај на пренос на папка на MP3, се создава папка под „ROOT“ што го има истото име како изворот за пренос). Папките и датотеките се создаваат на следниот начин.

Пренос CD SYNC

Извор на пренос	Име на папката	Име на датотеката
CD-DA	„CDDA001“*	„TRACK001“*

Пренос на папка од MP3

Извор на пренос	Име на папката	Име на датотеката
MP3	Исто како изворот на пренос	

Пренос REC1

Извор на пренос	Име на папката	Име на датотеката
MP3	„MP3_REC1“	Исто како изворот на пренос
CD-DA	„CD_REC1“	„TRACK001“*

* Броевите на папка и датотека понатаму се доделуваат сериски.

Забелешки

- Ако го започнете преносот во режим за репродукција по случаен избор или режим за повторување, избраниот режим за репродукција автоматски се менува во нормална репродукција.
- Информациите CD-TEXT не се пренесуваат во создадените MP3-датотеки. Системот не го поддржува стандардот CD-TEXT.
- Преносот прекинува автоматски ако:
 - во текот на преносот снима простор на USB-уредот;
 - се достигне максималниот број на аудиодатотеки и папки на USB-уредот што системот може да ги распознае.
- Ако папката или датотеката што се обидува да ја пренесете веќе постои на USB-уредот со исто име, на името се додава последователен број, без притоа да се препише оригиналната папка или датотека.
- Не користете ги копчињата на далечинскиот управувач или уредот во текот на преносот за да спречите прекинување на преносот.

Забелешка за заштитената содржина

Пренесената музика е ограничена само за лична употреба. За користење на музиката за други цели е потребна дозвола од сопствениците на авторските права.

Репродукција на датотека

На овој систем може да се репродуцира форматот на аудио MP3/WMA*.

* Датотеките со заштита на авторските права DRM (Digital Rights Management - Управување со дигиталните права) не може да се репродуцираат на овој систем.

Датотеките преземени од музичка продавница на интернет веројатно не ќе може да се репродуцираат на овој систем.

1 Изберете ја функцијата USB.
Притиснете USB.

2 Поврзете го USB-уредот на портата Ψ (USB).

3 Започнете со репродукцијата.
Притиснете \blacktriangleright .

Други операции

За	Притиснете
Пауза на репродукцијата	\mathbb{II} . За да продолжите со репродукцијата, притиснете \blacktriangleright .
Запирање на репродукцијата	\blacksquare . За да продолжите со репродукцијата, притиснете \blacktriangleright *1. За да го откажете продолжувањето на репродукцијата, повторно притиснете \blacksquare .
Избор на папка	$\text{📁} + / \text{📁}$ — повторливо.
Избор на датотека	\lll / \ggg .
Наоѓање на место во датотека	Држете на \lll / \ggg за време на репродукцијата и отпуштете го копчето во саканата точка.

За	Притиснете
Избор на повторена репродукција	REPEAT повторно додека не се појави „REP ONE“ ^{*2} , „REP FLDR“ ^{*3} или „REP ALL“ ^{*4} .
Менување режим на репродукција	PLAY MODE повторно додека не се прекине USB-уредот. Може да изберете режим за нормална репродукција („FLDR“ за сите датотеки во папката на USB-уредот), режим за репродукција по случаен избор („SHUF“ или „FLDRSHUF“ за случаен избор на датотеките во папката) или репродукцијата на програма („PROG“).

^{*1} Кога репродуцирате датотека со формат VBR MP3/WMA, системот може да продолжи со репродукцијата од друга точка.

^{*2} „REP ONE“: ја повторува тековната датотека.

^{*3} „REP FLDR“: ја повторува тековната папка.

^{*4} „REP ALL“: ги повторува сите датотеки на USB-уред.

Забелешки

- Системот не може да репродуцира аудио датотеки на USB-уредот во следните случаи:
 - кога вкупниот број аудио датотеки во папката надминува 999,
 - кога вкупниот број аудио датотеки на USB-уред надминува 999,
 - кога вкупниот број папки на USB-уредот надминува 256 (вклучувајќи ги папката „ROOT“ и празните папки).
 Овие броеви може да се разликуваат во зависност од структурата на датотеката и папката. Не зачувувајте друг вид датотеки или непотребни папки на USB-уред што содржи аудио датотеки.
- Системот може да репродуцира само до длабочина од 8 папки.
- Датотеките и папките се прикажуваат по редоследот на нивното создавање на USB-уредот.

- Папките што немаат аудио датотеки се прескокнуваат.
- Аудиоформатите што може да ги слушате со овој систем се следните:
 - MP3: наставка на датотека „.mp3“,
 - WMA: наставка на датотека „.wma“.
 Забележете дека дури и ако името на датотеката ја содржи правилната наставка, ако суштината на датотеката се разликува, системот може да предизвика шум или да се предизвика дефект.

Бришење аудио датотеки или папки од USB-уредот

- Изберете ја функцијата USB. Притиснете USB.
- Поврзете го USB-уредот на портата Ψ (USB).
- Притискајте на \lll / \ggg или $\square + / \square -$ за да ја изберете аудио датотеката или папката што сакате да ја избришете, потоа започнете ја репродукцијата.
- Притиснете OPTIONS на уредот.
- Притиснете \lll / \ggg за да изберете „ERASE“, потоа притиснете \oplus . На екранот се појавува „FO ERASE“ или „FI ERASE“.
- Притиснете \oplus . На екранот се појавува „COMPLETE“.

Создавање сопствена програма (репродукција на програма)

1 Изберете ја функцијата USB.
Притиснете USB.

2 Изберете го режимот на репродукција.
Притискајте на PLAY MODE додека не се појави „PROG“ кога е прекината репродукцијата на плеерот.

3 Изберете го бројот на саканата датотека.
Притискајте на ◀◀/▶▶ додека не се појави бројот на саканата датотека.
Кога програмирате MP3/WMA-датотеки во одредена папка, притискајте на 📁 +/📁 – за да ја изберете саканата папка и потоа изберете ја саканата датотека.

4 Програмирајте ја избраната датотека.
Притиснете ⊕ за да ја внесете избраната датотека.

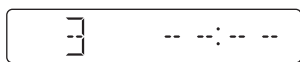

Број на избрана датотека

5 Повторете ги чекорите 3 и 4 за да програмирате дополнителни датотеки, најмногу 64 датотеки.

6 За да ја репродуцирате програмата со датотеките, притиснете ▶.
Програмата се брише кога ќе го отворите носачот на диск или ќе го исклучите кабелот за напојување.
За повторно да ја репродуцирате истата програма, притиснете ▶.

Откажување на репродукција на програма

Притиснете PLAY MODE.

Бришење на последниот чекор од програмскиот список
Притиснете CLEAR кога е запрена репродукцијата.

Приспособување на звукот

За	Притиснете
Прилагодување на јачината на звукот	VOLUME +/-.
Емитување на подинамичен звук	BASS BOOST.
Поставување на звучниот ефект	EQ +/-EQ — повторливо додека не се прикаже саканиот звучен ефект.

Промена на приказот

За	Притиснете
Промена на информациите на приказот*	DISPLAY постојано кога системот е вклучен.

* На пример, може да гледате информации како број на песна, име на датотека/папка, име на албум и име на изведувач.

Системот го нуди следниот режим на прикажување.

Режим на приказ	Кога системот е исклучен
Режим за штедење енергија	Екранот е исклучен за да се заштеди енергија. Тајмерот и часовникот продолжуваат да работат.

Забелешки за информациите на приказот

- Знаците што не може да се прикажат се појавуваат како „-“.
- Не се прикажува следново:
 - вкупното време за репродукција на MP3-дискот и на USB-уредот.
 - преостанатото време за репродукција на датотека со MP3/WMA.
- Следните не се прикажани правилно:
 - поминатото време на MP3/WMA-датотека што е шифрирана со VBR (различна бит-стапка).
 - имињата на папките и датотеките што не се во согласност со форматот за наставки ISO9660 Level 1/Level 2.

Користење на тајмерите

Системот нуди две функции за тајмерот. Ако ги користите двата тајмера, приоритет има тајмерот за заспивање.

Тајмер за заспивање:

Може да заспиете со музика. Оваа функција работи дури и кога часовникот не е наместен. Постојано притискајте на SLEEP. Ако изберете „AUTO“, системот автоматски се исклучува откако тековниот запис или USB-уредот ќе запрат или во рок од 100 минути.

Тајмер за репродукција:

Може да се разбудите со музика од CD, FM-прием, iPod/iPhone или USB-уред во претходно поставено време. Проверете дали сте го наместиле часовникот.

1 Подгответе го изворот на звук.

Подгответе го изворот на звук и потоа притиснете VOLUME +/- за да ја прилагодите јачината на звукот.

Создајте своја програма за да започнете од одреден запис на дискот CD-DA или од аудиодатотека (страница 14, 22).

2 Изберете го режимот за поставување на тајмерите.

Притиснете TIMER MENU. Системот нема да влезе во режимот за поставување на часовникот ако истиот не е поставен. Во тој случај, поставете го часовникот.

3 Поставете го тајмерот за репродукција.

Притискајте на **⏮/⏭** за да изберете „PLAY SET“, потоа притиснете **+**.

4 Поставете го времето за почеток на репродукцијата.

Притискајте на **⏮/⏭/⏭/⏭** за да го поставите часот, потоа притиснете **+**. Следете ја истата постапка за да ги поставите минутите.

5 Следете ја истата постапка како во чекор 4 за да го поставите времето за прекинување на репродукцијата.

6 Изберете го изворот на звук.

Притискајте на **⏮/⏭** додека не се појави саканиот извор на звук, потоа притиснете **+**.

7 Исклучете го системот.

Притиснете **I/⏻**. Системот автоматски се вклучува пред претходно поставеното време. Ако системот се вклучи во претходно поставеното време, тајмерот за репродукција нема да се вклучи. Не ракувајте со системот од времето кога ќе се вклучи до времето додека не започне репродукцијата.

Проверка на поставувањето

1 Притиснете TIMER MENU.

2 Притискајте на **⏮/⏭** за да изберете „SELECT“, а потоа притиснете **+**.

3 Притискајте на **⏮/⏭** за да изберете „PLAY SEL“, а потоа притиснете **+**.

Откажување на тајмерот

Повторете ја истата постапка како во „Проверка на поставувањето“ додека не се појави „OFF“ во чекор 3, а потоа притиснете **+**.

Промена на поставката

Започнете одново од чекор 1 во „Користење на тајмерите“.

Забелешки за корисниците на iPod/iPhone

- Осигурете се дека уредот iPod/iPhone не репродуцира кога го користите тајмерот за репродукција.
- Тајмерот за репродукција може да не се активира во зависност од статусот на поврзаниот iPod/iPhone.

Совет

Поставката на тајмерот за репродукција останува важечка сè додека не се откаже рачно.

Уреди што се компатибилни со системот

iPod/iPhone

Може да ги користите следните модели на iPod/iPhone со овој систем. Ажурирајте го вашиот iPod/iPhone со најновиот софтвер пред да го користите.

Произведено за

- iPhone 5,
- iPhone 4S,
- iPhone 4,
- iPhone 3GS,
- iPod touch (петта генерација),
- iPod touch (четврта генерација),
- iPod touch (трета генерација),
- iPod classic,
- iPod nano (седма генерација),
- iPod nano (шеста генерација),
- iPod nano (петта генерација),
- iPod nano (четврта генерација).

USB-уреди

Проверете ги веб-локациите подолу за информации околу компатибилните USB-уреди.

За потрошувачите во Европа:
<http://support.sony-europe.com/>

За потрошувачите во САД:
<http://esupport.sony.com/>

За потрошувачите во Канада:
<http://esupport.sony.com/CA>

За потрошувачите во Латинска Америка:
<http://esupport.sony.com/LA>

За потрошувачите во други земји/региони:
<http://www.sony-asia.com/support>

Решавање проблеми

1 Проверете дали кабелот за напојување и каблите за звучниците се поврзани правилно и безбедно.

2 Пронајдете го проблемот во списокот подолу и направете ја наведената поставка за поправка.

Контактирајте со најблискиот продавач на Sony ако проблемот опстојува.

Ако на екранот се појавува „PROTECT“

Веднаш извлечете го кабелот за напојување и проверете ги следните ставки откако „PROTECT“ ќе исчезне.

- Дали каблите за звучниците + и — имаат краток спој?
- Дали нешто ги блокира отворите на вентилацијата на системот?

Поврзете го кабелот за напојување одново и вклучете го системот откако ќе ги проверите овие ставки и ќе потврдите дека нема проблеми. Обратете се до најблискиот продавач на Sony ако проблемот опстојува.

Ако на екранот се појавува „OVER CURRENT“

Откриен е проблем со нивото на електрична струја кај портата Ψ (USB) и приклучокот за осветлување. Исклучете го системот и отстранете го USB-уредот и уредот iPod/iPhone од портата Ψ (USB) и приклучокот за осветлување. Проверете дали има проблем со USB-уредот и уредот iPod/iPhone. Контактирајте со најблискиот продавач на Sony ако шемата на приказот опстојува.

Општо

Системот не се вклучува.

- Дали е поврзан кабелот за напојување?

Системот неочекувано влезе во режимот за подготвеност.

- Ова не е дефект. Системот автоматски влегува во режимот на подготвеност ако во текот на 30 минути немало операција или излезен аудиосигнал. Погледнете „Исклучување на функцијата за автоматско влегување во режимот на подготвеност“ (страница 30).

Поставката за часовникот или тајмерот за репродукција се неочекувано откажани.

- Ако помине околу една минута без операција, поставката за часовникот или поставката за тајмерот за репродукција се откажуваат автоматски. Изведете ја операцијата повторно од почетокот.

Нема звук.

- Дали каблите за звучниците + и – имаат краток спој?
- Дали ги користите само доставените звучници?
- Дали нешто ги блокира отворите на вентилацијата на системот?
- Станицата можеби привремено престанала да емитува.

Звукот доаѓа од еден канал или јачината на тонот одлево и оддесно не е рамномерна.

- Поставете ги звучниците што е можно посиметрично.
- Поврзете ги само доставените звучници.

Остар шум или бучава.

- Поместете го системот подалеку од извори на бука.
- Поврзете го системот во друг сиден штекер.
- Поставете филтер за шум (достапен е засебно) на кабелот за напојување.

Далечинскиот управувач не функционира.

- Отстранете ги сите пречки помеѓу далечинскиот управувач и сензорот за далечинскиот управувач на уредот и наместете го уредот подалеку од флуоресцентни светла.
- Насочете го далечинскиот управувач кон сензорот на системот.
- Поместете го далечинскиот управувач поблиску до системот.

Освен I/⏻, ниедно копче на уредот не работи, а на екранот се појавува „LOCK ON“.

- Функцијата забрана за деца е вклучена. За да ја исклучите, држете на ■ на уредот додека на екранот не се појави „LOCK OFF“.

Дискот не може да се извади и „LOCKED“ се појавува на екранот.

- Контакттирајте со најблискиот продавач на Sony или со овластен сервис за Sony.

CD/MP3-диск

Звукот прескокнува или дискот не се репродуцира.

- Избришете го дискот и ставете го одново.
- Поставете го системот на локација што е подалеку од вибрации (на пример, врз стабилен држач).
- Поместете ги звучниците подалеку од системот или поставете ги на засебни држачи. Вибрациите од звучниците може да предизвикаат прескокнување на звукот кога јачината на звукот е голема.

Репродукцијата не започнува од првиот запис.

- Наместете го режимот за репродукција на нормална репродукција.

Почетокот на репродукцијата трае подолго од обично.

- Следниве дискови можат да го зголемат времето потребно за почеток на репродукцијата:
 - диск што е снимен со комплицирана структура на дрво,
 - диск снимен во режим за повеќе сесии,
 - нефинализиран диск (диск на којшто може да се додаваат податоци),
 - диск со многу папки.

iPod/iPhone

Нема звук.

- Осигурете се дека уредот iPod/iPhone е безбедно поврзан.
- Осигурете се дека уредот iPod/iPhone репродуцира музика.
- Осигурете се дека уредот iPod/iPhone е ажуриран со најновиот софтвер. Ако не е, ажурирајте го пред да го користите со системот.
- Прилагодете ја јачината на звукот.

Звукот е изобличен.

- Осигурете се дека уредот iPod/iPhone е безбедно поврзан.
- Намалете ја јачината на звукот.
- Наместете го поставувањето „EQ“ на уредот iPod/iPhone на „Off“ или „Flat“.

Уредот iPod/iPhone не работи.

- Исклучете ги сите апликации на „iOS“ што се изведуваат на уредот iPod/iPhone. За детали, погледнете во прирачникот за работа доставен со уредот iPod/iPhone.
- Осигурете се дека уредот iPod/iPhone е безбедно поврзан.
- Затоа што работата на системот и уредот iPod/iPhone се разликуваат, нема да може да ракувате со уредот iPod/iPhone користејќи ги копчињата на далечинскиот управувач или на главниот уред. Во тој случај, изведете ги операциите на уредот iPod/iPhone.

Поврзаниот iPod/iPhone не може да се полни.

- Осигурете се дека уредот iPod/iPhone е безбедно поврзан.
- Осигурете се дека системот е вклучен.

USB-уред

Поврзаниот USB-уред не може да се полни.

- Проверете дали USB-уредот ехбезбедно поврзан.

Дали користите поддржан USB-уред?

- Ако поврзете USB-уред кој не е поддржан, може да настанат следниве проблеми. Проверете ги информациите во врска со компатибилните USB-уреди на веб-локациите чии URL-адреси се наведени под „USB-уреди“ во „Уреди што се компатибилни со системот“ (страница 26).
 - USB-уредот не се препознава.
 - Имињата на датотеките или папките не се прикажуваат на овој систем.
 - Репродукција не е можна.
 - Звукот скока.
 - Има бучава.
 - Се слуша изобличен звук.

Нема звук.

- USB-уредот не е поврзан правилно. Исклучете го системот, а потоа повторно поврзете го USB-уредот.

Има бучава, скокање или изобличен звук.

- Исклучете го системот, а потоа повторно поврзете го USB-уредот.
- Самите музички податоци содржат бучава или звукот е изобличен. Веројатно шумот бил внесен при процесот на создавање музика користејќи го на системот или компјутерот. Создајте ги музичките податоци одново.
- Бит-стапката што се користела за кодирање на аудио датотеките е ниска. Испратете датотеки кодирани со повисоки бит-стапки до USB-уредот.

„SEARCH“ се прикажува подолго време или трае долго пред да започне репродукцијата.

- Процесот на читање може да трае долго време во следниве случаи.
 - Постојат многу папки или датотеки на USB-уредот.
 - Структурата на датотеките е премногу сложена.
 - Капацитетот на меморијата е надминат.
 - Внатрешната меморија е фрагментирана.

Погрешен приказ

- Знаците што не може да се прикажат се појавуваат како „-“.

USB-уредот не се препознава.

- Исклучете го системот и повторно поврзете го USB-уредот, а потоа вклучете го системот.
- Проверете ги информациите во врска со компатибилните USB-уреди на веб-локациите чии URL-адреси се наведени под „USB-уреди“ во „Уреди што се компатибилни со системот“ (страница 26).

Преносот резултира со грешка.

- Проверете ги информациите во врска со компатибилните USB-уреди на веб-локациите чии URL-адреси се наведени под „USB-уреди“ во „Уреди што се компатибилни со системот“ (страница 26).
- USB-уредот не е форматиран правилно. Погледнете во упатството за работа на USB-уредот за начинот на форматирање.
- Исклучете го системот и отстранете го USB-уредот. Ако USB-уредот има прекинувач за вклучување/исклучување, исклучете го и повторно вклучете го пред да го отстраните од системот. Потоа извршете го преносот повторно.

- USB-уредот е исклучен или напојувањето е исклучено за време на преносот. Избришете ја делумно пренесената датотека и извршете повторен пренос. Ако ова не го реши проблемот, USB-уредот е можеби оштетен. Погледнете во упатствата за работа на USB-уредот околу тоа како да се справите со овој проблем.

Аудиодатотеките или папките на USB-уредот не може да се избришат.

- Проверете дали USB-уредот има заштита за пишување.
- USB-уредот е исклучен или напојувањето е исклучено за време на операцијата за бришење. Избришете ја делумно избришаната датотека. Ако ова не го реши проблемот, USB-уредот е можеби оштетен. Погледнете во упатствата за работа на USB-уредот околу тоа како да се справите со овој проблем.

Репродукцијата не започнува.

- Исклучете го системот и повторно поврзете го USB-уредот, а потоа вклучете го системот.
- Проверете ги информациите во врска со компатибилните USB-уреди на веб-локациите чии URL-адреси се наведени под „USB-уреди“ in „Уреди што се компатибилни со системот“ (страница 26).
- Притиснете ► за да ја започнете репродукцијата.

Репродукцијата не започнува од првиот запис.

- Наместете го режимот за репродукција на нормална репродукција.

Одредени датотеки не може да се репродуцираат.

- Веројатно аудиодатотеките имаат несоодветни наставки за датотеки. Наставките за датотеки што ги поддржува овој систем се следните:
 - MP3: наставка на датотека „.mp3“
 - WMA: наставка на датотека „.wma“.

- Не се поддржуваат USB-уредите за складирање што се формирани со системи на датотеки поинакви од FAT16 или FAT32.*
 - Ако користите USB-уред за складирање со партиции, ќе се репродуцираат само аудиодатотеките на првата партиција.
 - Не може да се репродуцираат датотеки кодирани или заштитени со лозинки и слично.
- * Овој систем поддржува FAT16 и FAT32, но одредени USB-уреди за складирање не ги поддржуваат сите датотеки FAT. Погледнете го упатството за работа за секој USB-уред за складирање за повеќе детали или контактирајте со производителот.

Приемник

Сериозен шум или станиците не можат да се примат.

- Поврзете ја антената правилно.
- Обидете се со друго место и друга насока на антената за подобар прием.
- Поставете ја антената подалеку од каблите за звучниците и од кабелот за напојување за да избегнете прибирање шум.
- Исклучете ја електричната опрема во близина.

Ресетирање на системот на фабричките поставки

Ресетирајте го системот на фабричките поставки ако не работи правилно.

- 1 Исклучете го и повторно приклучете го кабелот за напојување, а потоа вклучете го системот.
- 2 Држете на  и EQ на уредот додека не се појави „RESET OK“. Сите поставки што ги конфигурирал корисникот, како меморираните радиостаници, тајмерот и часовникот ќе се избришат.

Исклучување на функцијата за автоматско влегување во режимот на подготвеност

Овој систем е опремен со функција за автоматско влегување во режимот на подготвеност. Со оваа функција, системот автоматски влегува во режимот на подготвеност ако 30 минути немало никаква операција или излезен аудиосигнал. Зададено, функцијата за автоматско влегување во режимот на подготвеност е вклучена. Исклучете ја функцијата за автоматско влегување во режимот на подготвеност преку копчињата на уредот.

Држете на I/ кога е вклучен системот сè додека не се појави „AUTO STANDBY OFF“.

Повторувајте ја постапката сè додека не се појави „AUTO STANDBY ON“ за да ја вклучите функцијата.

Забелешки

- Функцијата за автоматско влегување во режимот на подготвеност не е важечка за функцијата FM.
- Системот може да не влезе автоматски во режимот на подготвеност во следните случаи:
 - кога ќе се открие аудиосигнал,
 - кога iPod/iPhone е поврзан на приклучокот за осветлување,
 - во текот на репродукција на аудиозаписи или датотеки,
 - кога е во тек работа на веќе поставените тајмери за репродукција или за заспивање.

Пораки

DISC ERR

Сте ставиле диск што не може да се репродуцира.

ERROR

- USB-уредот има заштита за пишување.
- Меморијата на USB-уредот е полна.

FULL

Се обидовте да програмирате повеќе од 64 записи или датотеки (чекори).

NO FILE

нема датотеки што може да се репродуцираат на CD-R/CD-RW-дискот или на USB-уредот.

NO STEP

Избришани се сите програмирани чекори.

NO USB

- Нема поврзан USB-уред или поврзан е неподдржан USB-уред.
- На USB-уредот нема датотеки што може да се репродуцираат.

PLAY SET

Сте се обиделе да изберете тајмер кога нема поставено тајмер за репродукција.

PLS STOP

Сте притиснале PLAY MODE во текот на репродукцијата.

SELECT

Сте притиснале TIMER MENU додека работи тајмерот.

TIME NG

Времињата за почеток и крај на тајмерот за репродукција се исти.

Мерки за претпазливост

Дискови што овој систем МОЖЕ да ги репродуцира

- CD со аудио
- CD-R/CD-RW (аудиоподатоци/MP3-датотеки)

Дискови што овој систем НЕ МОЖЕ да ги репродуцира

- CD-ROM
- CD-R/CD-RW освен оние снимени во CD-формат за музика во согласност со ISO9660 ниво 1/ниво 2
- CD-R/CD-RW снимен со повеќе сесии што не се завршени со „затворање на сесијата“
- CD-R/CD-RW со слаб квалитет на снимање, CD-R/CD-RW што имаат гребнатинки или се валкани или CD-R/CD-RW снимени со некомпатибилен уред за снимање
- CD-R/CD-RW што е неправилно завршен
- Дискови што содржат датотеки што не се MPEG 1 Audio Layer-3 (MP3)-датотеки
- Дискови со нестандартен облик (на пример срце, квадрат, звезда)
- Дискови на коишто е залепена леплива лента, хартија или лепенка
- Изнајмени или користени дискови со пломби каде што лепилото излегува околу пломбата
- Дискови со печатени ознаки направени со мастило лепливо на допир

Забелешки за дискот

- Пред репродуцирање, избришете го дискот со крпа за чистење од центарот кон рабовите.
- Не чистете ги дискотите со растворувачи како што е бензин, разредувач, комерцијално достапни средства за чистење или антистатичен спреј наменет за винил плочи.

- Не изложувајте ги дисковите на директна сончева светлина или на топлотни извори како што се каналите за топол воздух и не оставајте ги во автомобил паркиран на директна сончева светлина.

Безбедност

- Целосно отстранете го кабелот за напојување (главен вод) од ѕидниот штекер (главен вод) ако нема да го користите подолг временски период. Секогаш држете го приклучокот кога го исклучувате системот од напојување. Никога не извлекувајте го кабелот.
- Исклучете го системот и повикајте квалификувано лице да го провери пред да го користите пак ако цврст објект или течност навлегле во системот.
- Кабелот за напојување со наизменична струја може да се замени само во квалификуван сервис.

Поставување

- Не поставувајте го системот во накосена положба или на места што се екстремно жешки, ладни, прашливи или влажни или немаат соодветна вентилација или се предмет на вибрации, директна сончева светлина или јака светлина.
- Внимавајте кога ги поставувате уредот или звучниците на површини коишто се особено третираны (на пример, со восок, масло, средство за полирање) бидејќи како резултат може да се предизвикаат дамки или обезбојување на површината.
- Ако системот се внесува директно од ладно на топло место или се поставува во многу влажна просторија, влагата може да се кондензира на леките во плеерот за CD и да предизвика дефект на системот. Во тој случај, извадете го дискот и оставете го системот вклучен околу еден час сè додека не испари влагата.

Акумулирање топлина

- Загревањето на уредот за време на работата е нормално и не е причина за аларм.
- Не допирајте го куќиштето ако се користи постојано со голема јачина на звукот затоа што е жешко.
- Не блокирајте ги отворите за вентилација.

Систем на звучници

Овој систем на звучници не е магнетно заштитен и сликата на блиските телевизори може да се искриви под влијание на магнетното поле. Во тој случај, исклучете го телевизорот, почекајте од 15 до 30 минути и вклучете го пак. Поставете ги звучниците подалеку од телевизорот ако нема подобрување.

Чистење на куќиштето

Чистете го овој систем со мека крпа делумно натопена со слаб раствор на детергент. Не користете каков било вид абразивни перничииња, прашок за чистење или растворувачи, како што се разредувачи, бензин или алкохол.

Спецификации

Главен уред

СПЕЦИФИКАЦИИ ЗА АУДИО МОЌНОСТ

ИЗЛЕЗНА МОЌНОСТ И ВКУПНА ХАРМОНИЧНА ДИСТОРЗИЈА:
(Само моделите во САД)

Со оптоварувања од 8 оми, со активирани два канала, од 120 — 10.000 Hz; номинални 26 вати по канал за минимум RMS-моќност, со не повеќе од 0,7% вкупна хармонична дисторзија од 250 миливати на номиналната вредност на излезот.

Дел со засилувач

Модел за САД:

Излезна моќност (референца):
60 W + 60 W (по канал со 8 оми, 1 kHz)

Други модели:

Излезна моќност (номинално):
30 W + 30 W (со 8 оми, 1 kHz, 1% THD)

Излезна моќност (референца):
60 W + 60 W (по канал со 8 оми, 1 kHz)

Излези

SPEAKERS: прифаќа пречки од 8 оми

Дел за плеерот за CD

Систем: компактен диск и дигитален аудиосистем

Својства на ласерската диода

Времетраење на емисија:
продолжено

Излез за ласер*: помалку од 44,6 μ W

* Овој излез е мерка за вредност на растојание од 200 mm од површината на леќата на објективот на оптичкиот блок за прибирање со отвор од 7 mm.

Дел за приемникот

Приемник за стерео FM,
суперхетеродин FM
Антенa: антена за FM
Опсег на пребарување:

За моделите наменети за Северна Америка: 87,5 MHz — 108,0 MHz (чекор од 100 kHz)
Други модели: 87,5 MHz — 108,0 MHz (чекор од 50 kHz)

Дел за држач

Тип приклучок: приклучок за осветлување со 8 игли*

Излезен напон: DC 5 V

Максимална излезна струја: 1 A

* Приклучокот за осветлување работи со iPhone 5, iPod touch (петта генерација) и iPod nano (седма генерација).

Дел за USB

⚡ Порта за (USB)*: тип A, максимална јачина на струја 1 A

* Користете го кабелот за USB што е даден со уредот iPod/iPhone при поврзување со порта за ⚡ (USB).

Поддржани аудиоформати (само за MP3-дискови и USB-уреди)

Поддржана бит-стапка:

MP3 (MPEG 1 Audio Layer-3):

32 kbps — 320 kbps, VBR

WMA*: 32 kbps — 192 kbps, VBR

Одмерени фреквенции:

MP3 (MPEG 1 Audio Layer-3):

32/44,1/48 kHz

WMA*: 44,1 kHz

* Само USB-уреди

Звучник

Преден звучник (SS-ECL5)

Систем на звучници: двонасочен систем на звучници, бас-рефлекс
Звучници:

Вуфер: 130 mm (5 1/4 инчи),
конусен тип
Високотонец: 40 mm (1 1/2 инчи),
тип рог

Процент пречки: 8 оми
Димензии (Ш/В/Д) Приближно
200 mm × 300 mm × 185 mm
(7 7/8 инчи × 11 3/4 инчи × 7 1/4 инчи)
Маса: Приближно 2,2 kg (4 lb 13 5/8 oz)
нето по звучник
Количина: 2 парчиња

Општо

Побарувања за напојување:

За моделите наменети за Северна
Америка: AC 120 V, 60 Hz
Други модели: AC 120 V – 240 V,
50/60 Hz

Потрошувачка на енергија: 55 W
Димензии (Ш/В/Д со најголемите
испакнатини) (без звучници):

Приближно 193 mm × 300 mm ×
260 mm (7 5/8 инчи × 11 3/4 инчи ×
10 1/4 инчи)

Маса (без звучници): Приближно 2,4 kg
(5 lb 4 5/8 oz)

Квантитет на главниот дел: 1 парче

Испорачана дополнителна опрема:
Далечински управувач (1), батерија
R6 (големина AA) (1), антена за FM (1),
подлошки за звучниците (8)

Дизајнет и спецификациите
подлежат на промени без претходно
известување.

Потрошувачка на енергија при
мирување: 0,5 W.

Известување за лиценци и заштитени трговски знаци

- iPhone, iPod, iPod classic, iPod nano и iPod touch се заштитени знаци на Apple Inc., регистрирани во САД и во други земји. Lightning е заштитен знак на Apple Inc.
- Написите „Made for iPod“ и „Made for iPhone“ значат дека електронските додатоци се дизајнирани за да се поврзат специфично со iPod или iPhone, соодветно и производителот гарантира дека ги исполнуваат стандардите за изведба на Apple. Apple не е одговорен за работата на овој уред или неговата согласност со безбедносните и регулаторните стандарди. Имајте предвид дека употребата на овој додаток со iPod или iPhone може да влијае на безжичната изведба.
- Технологијата за кодирање аудио според MPEG Layer-3 и патентите се со лиценца на Fraunhofer IIS и Thomson.
- Windows Media е регистриран трговски заштитен знак или заштитен знак на Microsoft Corporation во Соединетите Американски Држави и/или во други земји.
- Овој производ е заштитен со определени права на интелектуална сопственост на Microsoft Corporation. Забранета е употреба или дистрибуција на таква технологија надвор од овој производ без дозвола од Microsoft или од овластена филијала на Microsoft.
- Сите други заштитни знаци и регистрирани заштитни знаци се на нивните соодветни сопственици. Во ова упатство, ознаките TM и [®] не се назначени.

<http://www.sony.net/>

