

Kodu helisüsteem

Kasutusjuhend

Alustamine

Plaat

Tuuner

iPod/iPhone

USB-seade

Muud toimingud

Lisateave

HOIATUS

Tulekahju või elektrilöögi ohu vähendamiseks vältige seadme kokkupuudet vihma või niiskusega.

Tulekahju vältimiseks ärge katke seadme õhuava ajalehe, laudlina, kardina või muu sarnasega.

Ärge asetage seadmele lahtise leegiga esemeid (nt süüdatud küünlad).

Tulekahju või elektrilöögi vältimiseks ärge asetage seadme lähedusse tilkuvaid või pritsivaid esemeid ega seadmele vedelikega täidetud anumaid (nt vaasid).

Ärge paigaldage seadet suletud ruumi (nt raamaturiiul või integreeritud kapp).

Kuna seadme vooluvõrgust eemaldamiseks kasutatakse voolupistikut, ühendage seade hõlpsasti juurdepääsetavasse vahelduvvoolukontakti. Kui märkate seadme töös tõrkeid, eemaldage voolupistik kohe vahelduvvoolukontaktist.

Ärge jätke akusid ega akuga seadet liigse kuumuse kätte (nt päikesepaiste ja tuli).

Seade on vooluvõrgus seni, kuni seda pole vahelduvvoolukontaktist eemaldatud, isegi kui seade ise on välja lülitatud.

ETTEVAATUST!

Optiliste seadmete kasutamine selle tootega suurendab ohtu silmadele.

Välja arvatud USA ja Kanada klientidele

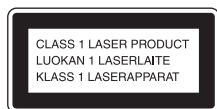

Seade on klassi CLASS 1 LASER toode. See märgistus paikneb seadme tagaküljel.

Teatis Eesti klientidele

Omaniku teave

Mudel ja seerianumber asuvad seadme tagaküljel. Kirjutage need numbrid allolevasse lahtrisse. Kasutage neid alati, kui helistate selle tootega seoses Sony edasimüüjale.

Mudeli number _____
Seerianumber _____

Olulised ohutusjuhised

- 1) Lugege neid juhiseid.
- 2) Hoidke need juhised alles.
- 3) Pange tähele kõiki hoiatusi.
- 4) Järgige kõiki juhiseid.
- 5) Ärge kasutage seda seadet vee läheduses.
- 6) Puhastage ainult kuiva lapiga.
- 7) Ärge blokeerige õhuavasid. Paigaldage tootja juhiste järgi.
- 8) Ärge paigaldage soojust kiirgava allika (nt radiaator, soojussalvesti, pliit, võimendi) lähedusse.
- 9) Ärge kahjustage polariseeritud või maandatud pistiku ohutusotstarvet. Polariseeritud pistikul on kaks haru, millest üks on laiem. Maandustüüpi pistikul on kaks haru ja kolmas maandusharu. Lai haru või kolmas haru on mõeldud ohutuse tagamiseks. Kui olemasolev pistik ei mahu teie pistikupessa, küsige elektrikult nõu vananenud pistikupesa asendamiseks.
- 10) Kaitske toitejuhet, et sellele ei astutaks ega seda pigistataks, eriti pistikute, pistikupesade ja seadmest väljuva osa juures.
- 11) Kasutage ainult tootja määratud manuseid/tarvikuid.
- 12) Kasutage ainult tootja määratud või seadmega koos müüdavat kätse, alust, statiivi, klambrit või lauda. Kui kasutate kätse, olge kätse ja seadme liigutamisel ettevaatlik, et vältida ümberkukkumisest tekkida võivaid kahjustusi.



- 13) Eemaldage seade vooluvõrgust äikese ajal või kui te seadet pikka aega ei kasuta.
- 14) Hooldustööde tegemiseks pöörduge kvalifitseeritud hooldustöötaja poole. Hooldustöid on vaja, kui seade on mingil viisil kahjustada saanud (nt toitejuhe või pistik on kahjustatud), seadmesse on sattunud vedelikke või objekte, seade on olnud vihma või niiskuse käes, ei tööta normaalselt või on maha kukkunud.

Järgnev FCC avaldus kehtib ainult mudeli sellele versioonile, mida toodetakse müügiks USA-s. Muud versioonid ei pruugi FCC tehnilistele määrustele vastata.

MÄRKUS.

Seadet on kontrollitud ja see vastab FCC eeskirjade 15. osas olevatele piirangutele B klassi digitaalsete seadmete kohta. Need piirangud on selleks, et tagada kaitse ohtlike häirete eest elamutesse paigaldamisel. See seade toodab, kasutab ja võib kiirata raadiosageduslikku energiat ning kui seda ei paigaldata ega kasutata nende juhiste järgi, võib see põhjustada ohtlikke häireid raadiosides. Siiski ei saa me teatud paigalduste korral garanteerida, et häireid ei teki. Kui see seade põhjustab raadio- või telerilevis kahjulikke häireid, mis on tuvastatavad seadet sisse ja välja lülitades, soovime kasutajal proovida häiret parandada mõnel järgmisel viisil:

- muutke vastuvõtva antenni suunda või asendit;
- suurendage vahemaad seadme ja vastuvõtja vahel;
- ühendage seade vastuvõtja voluringist erinevasse pistikupesasse;
- küsige abi edasimüüjalt või kogemustega raadio-/TV-tehnikult.

ETTEVAATUST!

Teid hoiatatakse, et igasugused muudatused, mis ei ole selles juhendis selgesõnaliselt heaks kiidetud, võivad muuta kehtetuks teie õiguse seadet kasutada.



See sümbol hoiatab kasutajat isoleerimata ohtlikust pingest toote läheduses. Pinge võib olla piisavalt võimas inimestele elektrilöögi tekitamiseks.



See sümbol tuletab kasutajale meelde oluliste kasutus- ja hooldusjuhiste (teenindus) olemasolu seadmega kaasasoleva kirjanduse hulgas.

Teatis klientidele: järgmine teave kehtib ainult seadmetele, mida müüakse riikides, kus kehtivad EL-i direktiivid.

Selle toote on valmistanud Sony Corporation (1-7-1 Konan Minato-ku Tokyo, 108-0075 Japan) või see on valmistatud selle ettevõtte tellimusel. Päringud seoses toote vastavusega Euroopa Liidu õigusaktidele võite esitada volitatud esindajale aadressil Sony Deutschland GmbH, Hedelfinger Strasse 61, 70327 Stuttgart, Germany. Hooldus- või garantiiprobleemide korral võtke ühendust aadressil, mille leiате eraldi hooldus- või garantiidokumentidest.

Euroopa ja Austraalia klientidele



Vanade elektri- ja elektroonikaseadmete utiliseerimine (kehtib Euroopa Liidus ja teistes Euroopa riikides, kus on eraldi toimivad kogumissüsteemid).

See sümbol tootel või selle pakendil näitab, et seda toodet ei tohi olmejäätmetena käidelda. See tuleb viia spetsiaalsesse kogumispunkti, kus see taastöödeldakse elektri- ja elektroonikaseadmetele kohaselt. Tagades toote reeglitepärase utiliseerimise, aitate ära hoida võimalikke keskkonda ja tervist mõjutavaid negatiivseid tagajärgi, mis selle toote vale käitlemise tõttu võivad tekkida. Materjalide taastöötlemine aitab säästa loodusressursse. Täpsema teabe saamiseks toote taastöötlemise kohta võtke ühendust kas kohaliku linnavalitsuse, lähedalasuva jäätmekäitluse teenusepunkti või kauplusega, kust selle toote ostsite. Kohalduvad tarvikud: pult

Ainult Euroopa



Kasutatud patareide utiliseerimine (kehtib Euroopa Liidus ja teistes Euroopa riikides, kus on eraldi kogumissüsteemid).

Pb

See sümbol akul või pakendil näitab, et tootega kaasasolevat akut ei tohi olmejäätmena käidelda. Teatud akudel võidakse seda sümbolit kasutada koos keemilise sümboliga. Elavhõbeda (Hg) või plii (Pb) keemiline sümbol lisatakse, kui patarei sisaldab enam kui 0,0005% elavhõbedat või 0,004% pliid. Tagades akude reeglitejärgse utiliseerimise, aitate ära hoida võimalikke keskkonda ja tervist mõjutavaid negatiivseid tagajärgi, mis aku vale käitlemise tõttu võivad tekkida. Materjalide taastöötlemine aitab säästa loodusressursse.

Toodete korral, mis nõuavad ohutuse, jõudluse või andmete terviklikkuse tõttu alalist ühendust kaasatud akuga, tohib akut vahetada vaid kvalifitseeritud hoolduspersonal. Aku reeglitejärgse käitlemise tagamiseks viige toode kasutusea lõppedes spetsiaalsesse kogumispunkti, kus see taastöödeldakse elektri- ja elektroonikaseadmetele kohaselt.

Kõigi teiste akude korral vaadake jaotist, kus räägitakse aku ohutust eemaldamisest tootest. Viige aku spetsiaalsesse kogumispunkti, kus see taastöödeldakse kasutatud akudele kohaselt.

Täpsema teabe saamiseks toote või aku ümbertöötlemise kohta võtke ühendust kohaliku omavalitsuse, lähedalasuva jäätmekäitluse teenusepunkti või kauplusega, kust selle toote ostsite.

Märkus DualDiscide kohta

DualDisc on kahepoolne plaat, mis ühendab ühele poolele salvestatud DVD-materjali teisel poolel oleva digitaalse helimaterjaliga. Siiski, kuna plaadi helimaterjali pool ei vasta CD-standardile, ei ole taasesitus sellel tootel garanteeritud.

Autoriõiguste kaitsetehnoloogia kodeeringuga muusikaplaadid

Toode on mõeldud CD-standardile vastavate plaatide esitamiseks. Viimasel ajal on mõned plaadifirmad müügil toonud mitmeid autoriõiguste kaitsetehnoloogia kodeeringuga muusikaplaate. Pange tähele, et nende hulgas on plaate, mis ei vasta CD-standardile ja ei pruugi seetõttu selle tootega esitatavad olla.

Sisukord

Osade ja juhtnuppude juhend.....	6
----------------------------------	---

Alustamine

Süsteemi turvaline ühendamine	9
Patareide paigaldamine	10
Kella seadistamine	10

Plaat

CD-/MP3-plaadi esitamine	11
--------------------------------	----

Tuuner

Raadio kuulamine.....	13
-----------------------	----

iPod/iPhone

Esitamine iPodilt/iPhone'ilt.....	14
-----------------------------------	----

USB-seade

Enne USB-seadme kasutamist	16
Muusika edastamine plaadilt...17	
Faili esitamine	18

Muud toimingud

Heli reguleerimine	21
Kuva muutmine	21
Taimerite kasutamine	22

Lisateave

Selle süsteemiga ühilduvad seadmed	23
Törkeotsing	23
Teated	27
Ettevaatusabinõud	28
Spetsifikatsioonid	29
Litsentside ja kaubamärkidega seotud teatis	31

Osade ja juhtnuppude juhend

Selles juhendis kirjeldatakse süsteemi kasutamist kaugjuhtimispuldiga. Samu toiminguid saab teha seadmel olevate nuppudega, millel on samad või sarnased nimed.

Seade

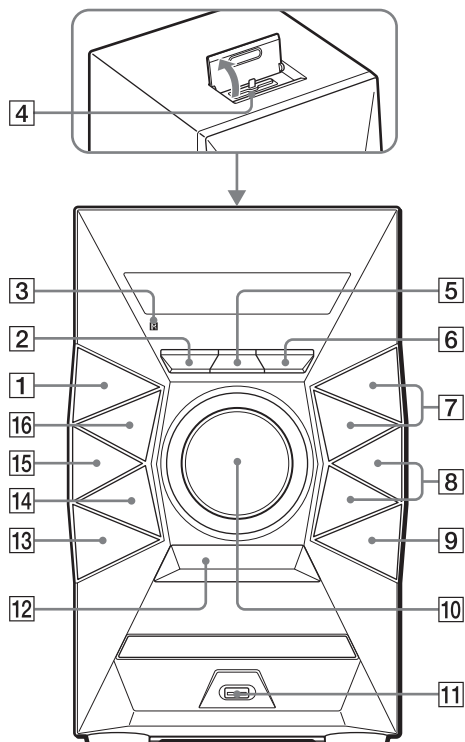

Teave lapselukufunktsiooni kohta

Seadme nupud (v.a I/⏻ (sees/ootel)) saab juhusliku kasutamise vältimiseks lukustada. Hoidke seadmel all nuppu ■ (lõpeta), kuni ekraanile kuvatakse teade „LOCK ON” või „LOCK OFF”. Seadme nupud (v.a I/⏻) lukustatakse või avatakse.

Kaugjuhtimispuul

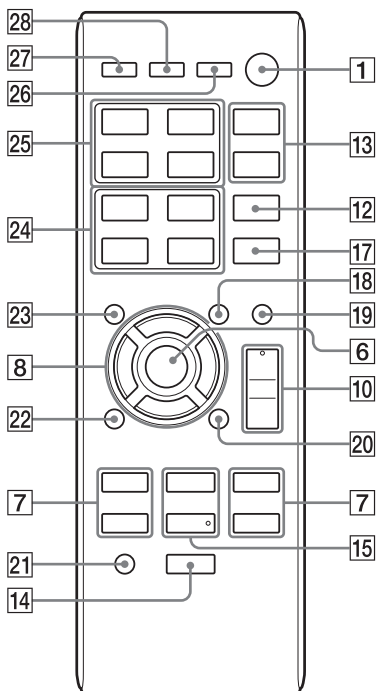

1

Nupp I/⏻ (sees/ootel)

Vajutage süsteemi sisse- või väljalülitamiseks.

2

Nupp OPTIONS (lk 19)

Vajutage suvandimenüüdesse sisenemiseks või neist väljumiseks.

3

Kaugjuhtimispuuldi andur

4

Lightning-konnektor

iPhone 5, iPod touchi (5. põlvkond) ja iPod nano (7. põlvkond) ühendamiseks.

5

Nupp REC TO USB (lk 17)

Vajutage muusika edastamiseks plaadilt ühendatud valikulisse USB-seadmesse.

6

Seade: nupp ENTER

Kaugjuhtimispuul: nupp ⊕

Vajutage seadete sisestamiseks/kinnitamiseks.

7

Nupp TUNING+/TUNING–

Vajutage soovitud jaamale häälestamiseks.

Nupp ◀◀ (tagasilükkumine)/

▶▶ (edasiliikumine)

Vajutage loo või faili valimiseks.

Nupp ◀◀ (tagasikerimine)/

▶▶ (edasikerimine)

Vajutage loos või failis koha leidmiseks.

Kaugjuhtimispuul: nupp PRESET+/

PRESET–

Vajutage eelhäälestatud raadiojaama valimiseks.

8

Nupp ◻ +/◻ – (kausta valimine) (lk 11, 18)

Vajutage kausta valimiseks.

Seade: nupp PRESET+/PRESET–

Vajutage eelhäälestatud raadiojaama valimiseks.

Kaugjuhtimispuul: nupp ↕/↔/↔/↔

Vajutage menüü või iPodi/iPhone'i menüü juhtimiseks.

9

Nupp ▲ OPEN/CLOSE

Vajutage plaadisalve avamiseks või sulgemiseks.

10

Seade: juhtnupp VOLUME

Keerake helitugevuse reguleerimiseks.

Kaugjuhtimispuul: nupp

VOLUME +*/–

Vajutage helitugevuse reguleerimiseks.

11

USB-port

Valikulise USB-seadme ühendamiseks.

12

Nupp BASS BOOST (lk 21)

Vajutage dünaamilisema heli loomiseks.

13

Seade: nupp EQ

Kaugjuhtimispuult: nupp EQ +/EQ – (lk 21)

Vajutage eelseadistatud heliefekti valimiseks.

14

Nupp ■ (lõpeta)

Vajutage taasesituse lõpetamiseks.

15

Seade: nupp ►|| (esita/peata)

Vajutage taasesituse alustamiseks või peatamiseks.

Kaugjuhtimispuult: nupp ► (esita)*

Vajutage taasesituse alustamiseks.

Kaugjuhtimispuult: nupp || (peata)

Vajutage taasesituse peatamiseks.

16

Nupp FUNCTION

Vajutage funktsiooni valimiseks.

17

Nupp REPEAT (lk 11, 18)

Vajutage korduva taasesituse aktiveerimiseks.

18

Nupp TUNING MODE (lk 13)

Vajutage häälestusrežiimi valimiseks.

19

Nupp PLAY MODE (lk 11, 18)

Vajutage CD-, MP3-plaadi või USB-seadme esitusrežiimi valimiseks.

20

Nupp FM MODE (lk 13)

Vajutage FM-vastuvõtturežiimi valimiseks (monofooniline või stereo).

21

Nupp CLEAR (lk 20)

Vajutage programmi loendi viimase sammu kustutamiseks.

22

Nupp RETURN (lk 14)

Vajutage iPodi/iPhone'i eelmisse menüüsse naasmiseks.

23

Nupp TUNER MEMORY (lk 13)

Vajutage raadiojaama eelhäälestamiseks.

24

Nupp TUNER MEMORY NUMBER (lk 13)

Vajutage eelhäälestatud raadiojaama häälestamiseks.

25

CD-nupp

Vajutage CD-funktsiooni valimiseks.

USB-nupp

Vajutage USB-funktsiooni valimiseks.

FM-nupp

Vajutage FM-funktsiooni valimiseks.

iPodi nupp

Vajutage iPodi funktsiooni valimiseks.

26

Nupp DISPLAY (lk 21)

Vajutage ekraanil teabe vahetamiseks.

27

Nupp SLEEP (lk 22)

Vajutage unetaimeri määramiseks.

28

Nupp TIMER MENU (lk 10, 22)

Vajutage kella ja esitustimeri määramiseks.

* Kaugjuhtimispuuldi nuppudel VOLUME + ja ► on reljeefne punkt. Reljeefne punkt toimib süsteemi kasutamisel viitena.

Süsteemi turvaline ühendamine

- A Vasakusse kõlarisse
- B Paremasse kõlarisse
- C Kõlari juhe (punane/⊕)
- D Kõlari juhe (must/⊖)
- E FM-i antenn (tõmmake horisontaalselt)
- F Seinakontakti

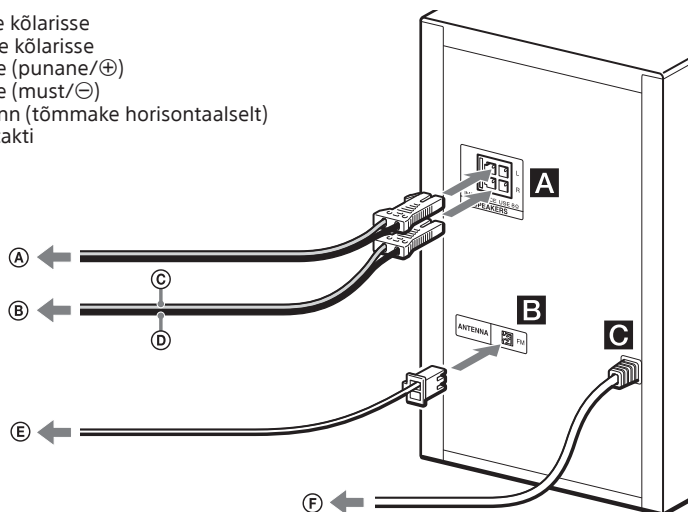

A SPEAKERS

Kõlarijuhtmete ühendamiseks.

B ANTENNA

Antenni paigaldamisel leidke asukoht ja suund, kus signaali vastuvõtt on hea.

Hoidke antenn müra vältimiseks kõlarijuhtmetest ja toitejuhtmetest eemal.

C Toide

Ühendage toitejuhe seinakontakti.

Kõlaripadjade paigaldamine

Kinnitage kaasasolevad kõlaripadjad kõlari põhjal olevatesse nurkadesse, et takistada kõlarite libisemist.

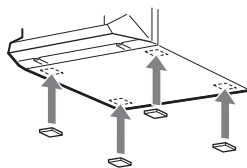

Süsteemi kandmine

Enne süsteemi liigutamist veenduge, et seadmes ei ole plaati ning USB-seade ega iPod/iPhone pole ühendatud, seejärel eemaldage toitejuhe seinakontaktist.

Patareide paigaldamine

Paigaldage R6-patarei (suurus AA, kaasas), sobitades polaarsused järgmiselt.

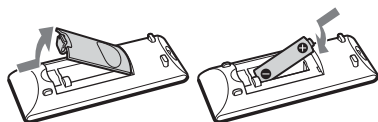

Märkused kaugjuhtimispuldi kasutamise kohta

- Tavalise kasutamise korral peaks patarei vastu pidama umbes kuus kuud.
- Kui te kaugjuhtimispulti pikema aja jooksul ei kasuta, eemaldage patarei, et vältida selle lekkimisest ja korrosioonist tulenevaid kahjustusi.

Kella seadistamine

- 1 Vajutage süsteemi sisselülitamiseks nuppu I/⏻.**
- 2 Vajutage nuppu TIMER MENU, et valida kella seadistusrežiim.**
Kui kuvatakse teade „SELECT“, vajutage korduvalt nuppu ◀◀/▶▶, et valida „CLOCK“, seejärel vajutage nuppu ⊕ (ENTER).
- 3 Tunni määramiseks vajutage korduvalt nuppu ▲/▼/◀/▶, seejärel vajutage nuppu ⊕.**
- 4 Korrake sama toimingut minutite määramiseks.**

Märkus.

Toitejuhtme eemaldamisel või elektrikatkestuse korral lähtestatakse kella seadistused.

Kella kuvamine, kui süsteem on välja lülitatud

Vajutage nuppu DISPLAY. Kell kuvatakse mõneks sekundiks.

CD-/MP3-plaadi esitamise

1 Valige CD-funktsioon.

Vajutage nuppu CD.

2 Sisestage plaat.

Vajutage seadmel nuppu **▲** OPEN/CLOSE, et avada kettasalv, seejärel pange plaat kettasalve, sildipool ülerval.

3 Vajutage seadmel nuppu **▲** OPEN/CLOSE, et kettasalv sulgeda.

Kettasalve sulgemisel algab taasesitus automaatselt. Kui taasesitus automaatselt ei alga, vajutage nuppu **▶** (esita).

Muud toimingud

Toiming	Vajutage
Taasesituse peatamine	 . Esituse jätkamiseks vajutage nuppu ▶ .
Taasesituse lõpetamine	■ . Esituse jätkamiseks vajutage nuppu ▶ . Esituse jätkamise tühistamiseks vajutage uuesti nuppu ■ .
MP3-plaadil oleva kausta valimine	Vajutage korduvalt nuppu 📁 + / 📁 - .
Loo või faili valimine	◀◀ / ▶▶ .
Koha leidmine loos või failis	Hoidke taasesituse ajal all nuppu ◀◀ / ▶▶ ja vabastage nupp soovitud kohas.
Kordusesituse valimine	Vajutage korduvalt nuppu REPEAT, kuni kuvatakse teade „REP ONE“ ^{*1} , „REP FLDR“ ^{*2} või „REP ALL“ ^{*3} .

Toiming	Vajutage
Esitusrežiimi vahetamine	Vajutage korduvalt nuppu PLAY MODE, kui mängija on peatatud. Saate valida tavaesituse („FLDR“ kõigi plaadi kaustas olevate MP3-failide jaoks), juhuesituse („SHUF“ või „FLDRSHUF“ kausta juhuesituseks) või programmi esituse režiimi („PROG“).

*1 „REP ONE“: kordab praegust lugu või faili.

*2 „REP FLDR“ (ainult MP3-plaadid): kordab praegust kausta.

*3 „REP ALL“: kordab kõiki lugusid või faile.

Märkused MP3-plaatide esitamise kohta

- Ärge salvestage MP3-failidega plaadile muud tüüpi faile või ebavajalikke kaustu.
- MP3-failideta kaustad jäetakse vahele.
- MP3-faile esitatakse järjekorras, milles need plaadile salvestati.
- Süsteem esitab ainult neid MP3-faile, mille faililaiend on .mp3.
- Isegi kui failil on õige faililaiend, aga tegemist on mõne muu failiga, võib selle esitamine tekitada valju müra ja talitlushäire.
- Piirarvud:
 - 256 kausta (sh juurkaust);
 - 999 MP3-faili;
 - 8 kaustatasandit (failide puustruktuuris).
- Ühilduvus kõigi MP3 kodeerimis- või kirjutustustarkvara, salvestusseadmete ja salvestusmeediumitega pole tagatud. Ühildumatud MP3-plaadid võivad tekitada müra ja katkestusi heli esitamises või ei pruugita üldse heli esitada.

Märkus mitmekordse salvestusvõimalusega plaatide esitamise kohta

Süsteem saab esitada plaate, mis on loodud mitme seansi käigus, kui seansid on salvestatud samas seansivormingus, mis esimene seans. Kui seanss salvestatakse teises seansivormingus, ei saa seda seanssi ja sellele järgnevaid taasesitada. Pange tähele, et isegi kui seansid on salvestatud samas vormingus, ei pruugita mõningaid seansse taasesitada.

Oma programmi loomine (programmi esitus)

1 Valige CD-funktsioon.

Vajutage nuppu CD.

2 Valige esitusrežiim.

Kui mängija on peatatud, vajutage korduvalt nuppu PLAY MODE, kuni ekraanile ilmub teade „PROG”.

3 Valige soovitud loo või faili number.

Vajutage korduvalt nuppu **◀◀/▶▶**, kuni ekraanil kuvatakse soovitud loo või faili number. MP3-failide programmeerimisel vajutage soovitud kausta valimiseks korduvalt nuppu **📁 +/📁 -**, seejärel valige soovitud fail.

4 Programmeerige valitud lugu või fail.

Vajutage valitud loo või faili sisestamiseks nuppu **⊕**.



Valitud loo
või faili
number

Valitud loo esituse
koguaeg (ainult
CD-DA-plaadid)

5 Lisalugude või -failide (kuni 64 lugu või faili) programmeerimiseks korrake samme 3 kuni 4.

6 Oma loo- või failiprogrammi esitamiseks vajutage nuppu **▶**.

Kettasalve avamisel või toitejuhtme eemaldamisel programm kustutatakse.

Sama programmi uuesti esitamiseks vajutage nuppu **▶**.

Programmi esitamise tühistamine

Vajutage nuppu PLAY MODE.

Programmi loendi viimase sammu kustutamine

Kui taasesitus on lõpetatud, vajutage nuppu CLEAR.

Raadio kuulamine

1 Valige FM-funktsioon.

Vajutage nuppu FM.

2 Häälestage raadio.

Automaatne otsimine

Vajutage korduvalt nuppu TUNING MODE, kuni kuvatakse teade „AUTO”, seejärel vajutage nuppu TUNING+/TUNING—.

Otsimine peatub jaama leidmisel automaatselt.



Kui otsimine ei peatu, vajutage nuppu ■, seejärel häälestage jaam käsitsi (allpool).

Käsitsi häälestamine

Vajutage korduvalt nuppu TUNING MODE, kuni kuvatakse teade „MANUAL”, seejärel vajutage soovitud jaamale häälestamiseks korduvalt nuppu TUNING+/TUNING—.

Kui häälestate jaamale, mis pakub RDS-teenuseid, kuvatakse jaama nimi ekraanil (ainult Euroopa mudeli korral).

Nõuanne

Nõrga signaaliga FM-stereojaama staatilise müra vähendamiseks vajutage stereovastuvõtu väljalülitamiseks korduvalt nuppu FM MODE, kuni kuvatakse teade „MONO”. Stereoefekt kaob, aga vastuvõtt paraneb.

Raadiojaamade eelhäälestamine

1 Häälestage soovitud raadiojaamale.

2 Vajutage tuuneri mälurežiimi valimiseks nuppu TUNER MEMORY.



3 Vajutage soovitud eelhäälestuse numbril valimiseks korduvalt nuppu PRESET+/PRESET—.

Kui valitud eelhäälestuse numbrile on juba määratud mõni teine raadiojaam, asendatakse see uue jaamaga.

4 Vajutage jaama salvestamiseks nuppu ⊕.

5 Korrake teiste jaamade salvestamiseks samme 1–4.

Saate eelhäälestada kuni 20 FM-jaama. Toitejuhtme eemaldamisel või elektrikatkestusel säilivad eelhäälestatud jaamad umbes pool päeva.

Eelhäälestatud raadiojaamale häälestamine

Kui salvestasite raadiojaama eelhäälestuse numbrile 1 kuni 4, vajutage raadiojaama häälestamiseks nuppu TUNER MEMORY NUMBER (1 kuni 4), kui süsteem on režiimis FM. Kui salvestasite raadiojaama eelhäälestuse numbrile 5 (või suurem), vajutage korduvalt nuppu TUNING MODE, kuni ekraanile ilmub teade „PRESET”, seejärel vajutage soovitud eelhäälestuse numbril valimiseks korduvalt nuppu PRESET+/PRESET—.

Esitamine iPodilt/ iPhone'ilt

Lightning-konnektor töötab iPhone 5, iPod touchi (5. põlvkond) ja iPod nanoga (7. põlvkond). USB töötab seadmetega iPhone 5, iPhone 4S, iPhone 4, iPhone 3GS, iPod touch (3., 4. ja 5. põlvkond), iPod classic ja iPod nano (4. kuni 7. põlvkond).
Vt ka lk 23.

1 Valige funktsioon.

iPhone 5, iPod touchi (5. põlvkond) ja iPod nano (7. põlvkond) korral
Vajutage nuppu iPod.

Muude iPodi/iPhone'i mudelite korral
Vajutage nuppu USB.

2 Ühendage iPod/iPhone.

iPhone 5, iPod touchi (5. põlvkond) ja iPod nano (7. põlvkond) korral
Ühendage iPod/iPhone on Lightning-konnektoriga.

Muude iPodi/iPhone'i mudelite korral
Ühendage iPod/iPhone kaasasoleva USB-kaabliga USB-porti ψ .

3 Alustage taasesitust.

Vajutage nuppu \blacktriangleright .

Muud toimingud

Toiming	Vajutage
Taasesituse peatamine	$\mathbb{I}/\blacktriangleright$.
Lõpetamine	\blacksquare .
Loo valimine	$\blacktriangleleft/\blacktriangleright$.
Koha leidmine loos	Hoidke taasesituse ajal all nuppu $\blacktriangleleft/\blacktriangleright$ ja vabastage nupp soovitud kohas.
Valitud üksuse valimine	$\oplus/\blacktriangleright$. Valitud üksuse saate valida keskmise nupu või iPodi/iPhone'i puutetoimingu.
Menüüdes üles-/allakerimine	$\blacktriangleup/\blacktriangledown$. Menüüdes saate üles või alla kerida kerimisratta või iPodi/iPhone'i üles-/allalohistamise toimingu.
Eelmisse menüüsse naasmine*	\blacktriangleleft /RETURN.

* See toiming ei pruugi võib mõnes rakenduses töötada.

Märkused

- Süsteemi jõudlus võib erineda olenevalt teie iPodi/iPhone'i tehnilistest andmetest. Kui te iPodi/iPhone'i süsteemiga normaalselt juhtida ei saa, juhtige seda otse.
- iPodi/iPhone'i ühendamisel või ühendusest eemaldamisel hoidke süsteemist ühe käega kinni ja olge ettevaatlik, et te ei vajutaks kogemata iPodi/iPhone'i juhtnuppe.
- Enne iPodi/iPhone'i ühendusest eemaldamist peatage taasesitus.
- Helitugevuse muutmiseks kasutage nuppu VOLUME +/–. Helitugevus ei muutu, kui seda iPodil/iPhone'il muudate.
- Sony ei võta vastutust, kui iPodi/iPhone'ile salvestatud andmed selle süsteemi kasutamise käigus kaovad või kahjustuvad.

Süsteemi kasutamine akulaadijana

Süsteemi saab kasutada iPodi/iPhone'i akulaadijana, kui süsteem on sisselülitatud.

1 Valige funktsioon.

iPhone 5, iPod touchi (5. põlvkond) ja iPod nano (7. põlvkond) korral
Vajutage nuppu iPod.

Muude iPodi/iPhone'i mudelite korral
Vajutage nuppu USB.

2 Ühendage iPod/iPhone.

iPhone 5, iPod touchi (5. põlvkond) ja iPod nano (7. põlvkond) korral
Ühendage iPod/iPhone on Lightning-konnektoriga.

Muude iPodi/iPhone'i mudelite korral
Ühendage iPod/iPhone kaasasoleva USB-kaabliga USB-porti .

Kui ühendate iPodi/iPhone'i Lightning-konnektorisse või USB-porti , algab laadimine. Laadimise olek kuvatakse iPodi/iPhone'i ekraanil. Üksikasju vaadake iPodi/iPhone'i kasutusjuhendist.

iPodi/iPhone'i laadimise lõpetamine

Eemaldage iPod/iPhone ühendusest. iPodi/iPhone'i laadimise lõpetab ka süsteemi väljalülitamine.

Enne USB-seadme kasutamist

Teavet ühilduvate USB-seadmete kohta vaadake veebisaitidelt, mille URL-id leiate jaotise „USB-seade“ lõigust „Selle süsteemiga ühilduvad seadmed“ (lk 23). Lisateavet USB-seadme kasutamise kohta leiate selle kasutusjuhendist.

Märkused

- Kui peate ühendama USB-kaabli, siis kasutage ühendamiseks USB-seadmega kaasasolevat USB-kaablit. Teavet ühendatava seadme juhtimise kohta vaadake USB-seadme kasutusjuhendist.
- Teate „SEARCH“ kuvamiseks võib olenevalt ühendatud USB-seadme tüübist kuluda tükk aega.
- Ärge ühendage USB-seadet süsteemiga USB-jaoturi kaudu.
- Kui USB-seade on ühendatud, loeb süsteem kõik seadmes olevad failid. Kui USB-seadmes on palju kaustu või faile, võib seadme lugemise lõpetamiseks kuluda kaua aega.
- Mõne USB-seadme korral võib pärast toimingut olla väike viivitus, enne kui toiming süsteemis tehakse.
- Ühilduvus kõigi kodeerimis- või kirjutustarkvaradega pole tagatud. Kui USB-seadmes olevad helifailid olid esialgselt kodeeritud ühildumatu tarkvaraga, võib nende esitamine põhjustada müra või segatud heli või ei esitata neid üldse.
- See süsteem ei pruugi toetada ühendatud USB-seadme kõiki funktsioone.
- Ärge eemaldage USB-seadet edastamise ega kustutamise ajal. See võib seadmel olevaid andmeid rikkuda või seadet kahjustada.

Süsteemi kasutamine akulaadijana

Kui süsteem on sisse lülitatud, saab seda kasutada USB-seadmete aku laadimiseks, kui seadmetel on laadimisfunktsioon.

- 1 Valige USB-funktsioon.
Vajutage nuppu USB.
- 2 Ühendage USB-seade USB-porti ψ .
Kui USB-seade ühendatakse USB-porti ψ , algab laadimine. Üksikasju vaadake USB-seadme kasutusjuhendist.

Muusika edastamine plaadilt

Muusikat saab plaadilt (CD-DA- või MP3-plaadilt) edastada süsteemi järgmiste edastusrežiimidega.

CD SYNC-edastus: kõigi CD-DA-lugude edastamine CD-DA-plaadilt.

MP3-kausta edastus: MP3-failide edastamine MP3-plaadilt kindlasse kausta.

REC1-edastus: plaadilt parajasti esitatava loo või MP3-faili edastamine.

1 Valige CD-funktsioon.

Vajutage nuppu CD.

2 Ühendage USB-seade USB-porti ψ .

3 Sisestage plaat, millelt soovite faile edastada.

Kui taasesitus algab automaatselt, vajutage kaks korda nuppu \blacksquare .

4 Valmistuge edastamiseks.

CD SYNC-edastuse korral jätkake 5. sammuga.

MP3-kausta edastus

MP3-faili edastamiseks kindlasse kausta vajutage kausta valimiseks korduvalt nuppu \square +/ \square - . Seejärel alustage taasesitust ja vajutage üks kord nuppu \blacksquare . Veenduge, et ekraanil on järelejäänud esitusaeg peatunud.

REC1-edastus

Vajutage edastatava loo või MP3-faili valimiseks nuppu \blacktriangleleft / \blacktriangleright , seejärel alustage taasesitust. MP3-faili edastamiseks kindlasse kausta vajutage soovitud kausta valimiseks korduvalt nuppu \square +/ \square - ja siis vajutage edastatava MP3-faili valimiseks nuppu \blacktriangleleft / \blacktriangleright . Seejärel alustage taasesitust.

5 Vajutage seadmel nuppu REC TO USB.

Ekraanil kuvatakse teade „READY“.

6 Vajutage nuppu \oplus .

Edastamine algab ja ekraanile kuvatakse teade „USB REC“. Ärge eemaldage USB-seadet, kuni edastamine on lõpetatud. Kui edastamine on lõppenud, ilmub ekraanile teade „COMPLETE“ ja luuakse MP3-vormingus helifailid.

Kausta ja faili loomise reeglid

USB-seadmesse esmakordsel edastamisel luuakse kaust („CDDA001“*, „MP3_REC1“ või „CD_REC1“) otse kausta „ROOT“ alla (MP3-kausta edastamise korral luuakse kausta „ROOT“ alla sama nimega kaust, mis edastusallika kaustal).

Kaustad ja failid luuakse järgmiselt.

CD SYNC-edastus

Edastusallikas	Kausta nimi	Faili nimi
CD-DA	“CDDA001”*	“TRACK001”*

MP3-kausta edastus

Edastusallikas	Kausta nimi	Faili nimi
MP3	Sama, mis edastusallikal.	

REC1-edastus

Edastusallikas	Kausta nimi	Faili nimi
MP3	“MP3_REC1”	Sama, mis edastusallikal.
CD-DA	“CD_REC1”	“TRACK001”*

* Seejärel määratakse failidele ja kaustadele numbriline järjestus.

Märkused

- Kui alustate edastust juhuesituse või korduva taasesituse režiimis, lülitub valitud esitusrežiim automaatselt tavaesitusele.
- CD teksti ei edastata loodud MP3-failidega. See süsteem ei toeta CD teksti standardit.
- Edastamine lõpeb automaatselt järgmistel juhtudel.
 - USB-seadmes saab edastamise ajal mälu täis.
 - USB-seadmes olevate helifailide ja kaustade arv jõuab piirini, mida süsteem tuvastada suudab.
- Kui USB-seadmes on juba sama nimega kaust või fail, mida edastada tahate, lisatakse kausta või faili nimele järjekorranumber, nii et esialgset kausta/faili ei kirjutata üle.
- Edastamise lõpetamise vältimiseks ärge kasutage edastamise ajal kaugjuhtimispluddi ega seadme nuppe.

Märkus autoriõigustega kaitstud sisu kohta

Edastatud muusikat tohib kasutada ainult isiklikel eesmärkidel. Muusika kasutamiseks muudel eesmärkidel on vaja autoriõiguse omanike luba.

Faili esitamine

Selle süsteemiga saab taasesitada helivorminguid MP3/WMA*.

* Selle süsteemiga ei saa esitada DRM-i (digitaalse õiguste halduse) autoriõiguse kaitsega faile.

Veebi muusikapoest allalaaditud faile ei pruugita selles süsteemis esitada.

1 Valige USB-funktsioon.

Vajutage nuppu USB.

2 Ühendage USB-seade USB-porti ψ .

3 Alustage taasesitust.

Vajutage nuppu \blacktriangleright .

Muud toimingud

Toiming	Vajutage
Taasesituse peatamine	 . Esituse jätkamiseks vajutage nuppu \blacktriangleright .
Taasesituse lõpetamine	■ . Esituse jätkamiseks vajutage nuppu \blacktriangleright *1. Esituse jätkamise tühistamiseks vajutage uuesti nuppu ■ .
Kausta valimine	Vajutage korduvalt nuppu \square +/ \square -.
Faili valimine	◀◀/▶▶ .
Koha leidmine failis	Hoidke taasesituse ajal all nuppu ◀◀/▶▶ ja vabastage nupp soovitud kohas.
Kordusesituse valimine	Vajutage korduvalt nuppu REPEAT, kuni ekraanile ilmub „REP ONE” *2, „REP FLDR” *3 või „REP ALL” *4.
Esitusrežiimi vahetamine	Vajutage korduvalt nuppu PLAY MODE, kui USB-seade on peatatud. Saate valida tavaesituse („FLDR” kõigi USB-seadmes olevate failide jaoks), juhuesituse („SHUF” või „FLDRSHUF” kausta juhuesituseks) või programmi esituse režiimi („PROG”).

- *1 VBR-i MP3-/WMA-faile esitades võib süsteem taasesitust teisest kohast jätkata.
- *2 „REP ONE“: kordab praegust faili.
- *3 „REP FLDR“: kordab praegust kausta.
- *4 „REP ALL“: kordab kõiki USB-seadmes olevaid faile.

Märkused

- Süsteem ei mängi USB-seadme helifaile järgmistel juhtudel.
 - Kui kaustas on helifaile rohkem kui 999.
 - Kui USB-seadmes on helifaile rohkem kui 999.
 - Kui USB-seadmes on kaustu rohkem kui 256 (sh kaust „ROOT“ ja tühjad kaustad).

Arvud võivad olenevalt failide ja kausta struktuurist erineda. Ärge salvestage helifaile USB-seadmesse muud tüüpi faile või ebavajalikke kaustu.

- Süsteem suudab taasesitada ainult 8 kausta ulatuses.
- Failid ja kaustad kuvatakse USB-seadmes nende loomise järjekorras.
- Helifaileideta kaustad jäetakse vahele.
- Selle süsteemiga saate kuulata järgmisi helivorminguid:
 - MP3: faililaiend .mp3;
 - WMA: faililaiend .wma.

Pange tähele, et kui faililaiend on õige, aga tegemist on muu failiga, võib selle esitamine põhjustada müra või talitlushäire.

Helifaile või kaustade kustutamine USB-seadmest

- 1 Valige USB-funktsioon. Vajutage nuppu USB.
- 2 Ühendage USB-seade USB-porti ψ .
- 3 Vajutage kustutatava helifaile või kausta valimiseks korduvalt nuppu \lll / \ggg või $\square + / \square -$, seejärel alustage taasesitust.
- 4 Vajutage seadmel nuppu OPTIONS.
- 5 Vajutage korduvalt nuppu \lll / \ggg , et valida suvand „ERASE“, seejärel vajutage nuppu \oplus . Ekraanil kuvatakse teade „FO ERASE“ või „FI ERASE“.
- 6 Vajutage nuppu \oplus . Ekraanil kuvatakse teade „COMPLETE“.

Oma programmi loomine (programmi esitus)

1 Valige USB-funktsioon.

Vajutage nuppu USB.

2 Valige esitusrežiim.

Kui mängija on peatatud, vajutage korduvalt nuppu PLAY MODE, kuni ekraanile ilmub teade „PROG“.

3 Valige soovitud faili number.

Vajutage korduvalt nuppu **◀◀/▶▶**, kuni ekraanil kuvatakse soovitud faili number.
Kindlas kaustas olevate MP3-/WMA-failide programmeerimisel vajutage soovitud kausta valimiseks korduvalt nuppu **📁 +/📁 -**, seejärel valige soovitud fail.

4 Programmeerige valitud fail.

Vajutage valitud faili sisestamiseks nuppu **⊕**.

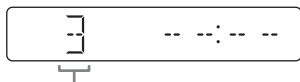

Valitud faili number

5 Lisafailide (kuni 64 faili) programmeerimiseks korrake samme 3 kuni 4.

6 Oma failiprogrammi esitamiseks vajutage nuppu **▶**.

Kettasalve avamisel või toitejuhtme eemaldamisel programm kustutatakse.

Sama programmi uuesti esitamiseks vajutage nuppu **▶**.

Programmi esitamise tühistamine

Vajutage nuppu PLAY MODE.

Programmiloendi viimase sammu kustutamine

Kui taasesitus on lõpetatud, vajutage nuppu CLEAR.

Heli reguleerimine

Toiming	Vajutage
Helitugevuse reguleerimine	VOLUME +/-.
Dünaamilisema heli loomine	BASS BOOST.
Heliefekti valimine	Vajutage korduvalt nuppu EQ +/-EQ -, kuni kuvatakse soovitud heliefekt.

Kuva muutmine

Toiming	Vajutage
Teabe vahetamine ekraanil*	Vajutage korduvalt nuppu DISPLAY, kui süsteem on sisse lülitatud.
* Näiteks saate kuvada teabe, nagu loo number, faili/kausta nimi, albumi nimi ja esitaja nimi.	
Süsteemil on järgmised ekraanirežiimid.	
Ekraanirežiim	Kui süsteem on välja lülitatud
Energiasäästu-režiim	Ekraan on elektri kokkuhoidmiseks välja lülitatud. Taimer ja kell on jätkuvalt aktiivsed.

Märkused ekraanil kuvatava teabe kohta

- Märkid, mida ei saa kuvada, kuvatakse sümbolina „-“.
- Järgmist teavet ei kuvata.
 - MP3-plaadi ja USB-seadme esituse koguaeg.
 - MP3-/WMA-faili järelejäänud esitusaeg.
- Järgmist teavet ei kuvata õigesti.
 - VBR-iga (muutuva bitijada kiirusega) kodeeritud MP3-/WMA-faili möödunud esitusaeg.
 - Kaustade ja failide nimed, mille laiendusvorming ei järgi standardi ISO9660 1. või 2. taset.

Taimerite kasutamine

Süsteemil on kaks taimerit funktsiooni. Kui kasutate mõlemat taimerit, on unetaimer prioriteetne.

Unetaimer

Võite muusika saatel magama jääda. Funktsioon töötab ka siis, kui kellaeg ei ole määratud. Vajutage korduvalt nuppu SLEEP. Kui valite suvandi „AUTO”, lülitub süsteem automaatselt pärast praeguse plaadi või USB-seadme sisu esitamise lõppemist või 100 minuti jooksul välja.

Esitustaimer

Saate eelmääratud ajal üles ärgata CD, FM-raadio, iPodi/iPhone'i või USB-seadme esitamise peale. Veenduge, et kell on seadistatud.

1 Valmistage heliallikas ette.

Valmistage heliallikas ette ja seejärel vajutage nuppu VOLUME +/-, et reguleerida helitugevust. Kindlast CD-DA-loost või helifailist alustamiseks looge programm (lk 12, 20).

2 Valige taimerit seadistusrežiim.

Vajutage nuppu TIMER MENU. Kui kell pole seadistatud, on süsteem kella seadistamise režiimis. Sellisel juhul seadistage kell.

3 Määrake esitustaimer.

Vajutage korduvalt nuppu **◀◀/▶▶**, et valida suvand „PLAY SET”, seejärel vajutage nuppu ⊕.

4 Määrake taasesituse algusaeg.

Tunni määramiseks vajutage korduvalt nuppu **▲/▼/◆/◆**, seejärel vajutage nuppu ⊕. Korrake sama toimingut minutite määramiseks.

5 Taasesituse lõpetamisaja määramiseks kasutage 4. sammus kirjeldatud toimingut.

6 Valige heliallikas.

Vajutage korduvalt nuppu **▲/▼**, kuni kuvatakse soovitud heliallikas, seejärel vajutage nuppu ⊕.

7 Lülitage süsteem välja.

Vajutage nuppu **I/⏻**. Süsteem lülitub automaatselt sisse enne eelhäälestatud aega. Kui süsteem on eelhäälestatud ajal sisse lülitatud, siis esitustaimer ei aktiveeru. Ärge kasutage süsteemi, kui see on sisse lülitunud, aga taasesitus ei ole veel alanud.

Seadistuse kontrollimine

1 Vajutage nuppu TIMER MENU.

2 Vajutage korduvalt nuppu **◀◀/▶▶**, et valida suvand „SELECT”, seejärel vajutage nuppu ⊕.

3 Vajutage korduvalt nuppu **◀◀/▶▶**, et valida suvand „PLAY SEL”, seejärel vajutage nuppu ⊕.

Taimerit tühistamine

Korrake sama toimingut, mis lõigus „Seadistuse kontrollimine”, kuni 3. sammus kuvatakse teade „OFF”, seejärel vajutage nuppu ⊕.

Seadistuse muutmise

Alustage uuesti lõigu „Kuva muutmise” 1. sammust.

Märkused iPodi/iPhone'i kasutajale

- Veenduge, et iPodilt/iPhone'ilt ei esitata lugusid või faile esitustaimerit kasutamise ajal.
- Olenevalt ühendatud iPodi/iPhone'i olekust ei pruugita esitustaimerit aktiveerida.

Nõuanne

Esitustaimer jääb seadistatuks, kuni see tühistatakse käsitsi.

Selle süsteemiga ühilduvad seadmed

iPod/iPhone

Selle süsteemiga saate kasutada järgmisi iPodi/iPhone'i mudelid. Enne iPodi või iPhone'i kasutamist vārskendage see uusima tarkvaraga.

Loodud järgmistele seadmetele:

- iPhone 5;
- iPhone 4S;
- iPhone 4;
- iPhone 3GS;
- iPod touch (5. põlvkond);
- iPod touch (4. põlvkond);
- iPod touch (3. põlvkond);
- iPod classic;
- iPod nano (7. põlvkond);
- iPod nano (6. põlvkond);
- iPod nano (5. põlvkond);
- iPod nano (4. põlvkond).

USB-seadmed

Teavet ühilduvate USB-seadmete kohta leiate järgmistelt veebisaitidelt.

Euroopa klientidele:

<http://support.sony-europe.com/>

USA klientidele:

<http://esupport.sony.com/>

Kanada klientidele:

<http://esupport.sony.com/CA>

Ladina-Ameerika klientidele:

<http://esupport.sony.com/LA>

Teiste riikide/piirkondade klientidele:

<http://www.sony-asia.com/support>

Tõrkeotsing

1 Veenduge, et toitejuhe ja kõlarijuhmed on korralikult ning kindlalt ühendatud.

2 Otsige oma probleemi allolevast kontroll-loendist ja kasutage kirjeldatud lahendust.

Kui probleem ei kao, võtke ühendust lähima Sony edasimüüjaga.

Kui ekraanil kuvatakse teade „PROTECT“

Eemaldage toitejuhe otsekohe seinakontaktist ja kontrollige pärast teate „PROTECT“ kuvamist järgmist.

- Kas kõlari + ja – juhe on lühises?
- Kas miski blokeerib süsteemi ventilatsiooniasasid?

Kui olete neid asju kontrollinud ja probleeme pole, ühendage toitejuhe uuesti ja lülitage süsteem sisse. Kui probleem ei kao, võtke ühendust lähima Sony edasimüüjaga.

Kui ekraanil kuvatakse teade „OVER CURRENT“

USB-pordis Ψ ja Lightning-konnektoris tuvastati probleem elektrivoolu tasemega. Lülitage süsteem välja ning eemaldage USB-seade ja iPod/iPhone USB-pordist Ψ ja Lightning-konnektorist. Veenduge, et USB-seadme ja iPodi/iPhone'iga ei ole probleeme. Kui teadete kuvamine jätkub, võtke ühendust Sony lähima edasimüüjaga.

Üldine

Süsteem ei lülitu sisse.

- Kas toitejuhe on ühendatud?

Süsteem on ootamatult ooterežiimi lülitunud.

- Tegemist ei ole seadme talitlushäirega. Süsteem lülitub automaatselt umbes 30 minuti pärast ooterežiimi, kui seda ei kasutata või helisignaali ei väljastata. Vt „Automaatse ooterežiimi funktsiooni väljalülitamine“ (lk 26).

Kella seadistamine või esitustaimerit toiming on ootamatult tühistatud.

- Kui möödub minut ilma ühegi toiminguta, tühistatakse kella või esitustaimerit seadistamine automaatselt. Alustage toimingut uuesti algusest.

Heli puudub.

- Kas kõlari + ja – juhe on lühises?
- Kas kasutate ainult kaasasolevaid kõlareid?
- Kas miski blokeerib süsteemi ventilatsiooniavasid?
- Valitud raadiojaam võib olla ajutiselt ülekande peatanud.

Heli kõlab vaid ühest kanalist või pole vasak ja parem heli tasakaalus.

- Paigutage kõlarid nii sümmeetriliselt kui võimalik.
- Ühendage ainult kaasasolevad kõlarid.

Vali undamine või müra.

- Liigutage süsteem müraallikatest eemale.
- Ühendage süsteem teise pistikupessa.
- Paigaldage toitejuhtmele mürafilter (müügil eraldi).

Kaugjuhtimispuult ei tööta.

- Eemaldage kaugjuhtimispuuldi ja seadme kaugjuhtimisanduri vahel olevad takistused ja asetage seade luminofoorvalgustitest eemale.
- Suunake kaugjuhtimispuult süsteemi anduri poole.
- Viige kaugjuhtimispuult süsteemile lähemale.

Ükski seadme nupp peale 1/⏻ ei tööta ja ekraanil kuvatakse teade „LOCK ON“.

- Lapselukufunktsioon on lubatud. Lapseluku väljalülitamiseks hoidke all seadme nuppu ■, kuni ekraanile kuvatakse teade „LOCK OFF“.

Plaati ei saa väljutada ja ekraanil kuvatakse teade „LOCKED“.

- Võtke ühendust Sony edasimüüjaga või kohaliku volitatud Sony teenindusega.

CD-/MP3-plaat

Heli on katkendlik või plaati ei esitata.

- Pühkige plaat puhtaks ja asetage seejärel tagasi.
- Viige süsteem asukohta, kus ei ole vibratsiooni (nt stabiilsele alusele).
- Viige kõlarid süsteemist eemale või asetage eraldi alustele. Kõrge helitugevuse juures võib kõlari vibreerimine põhjustada heli vahelejätmist.

Esitamine ei alga esimesest loost.

- Valige tavaesituse režiim.

Taasesituse alustamiseks kulub kauem aega kui tavaliselt.

- Järgmiste plaatide korral võib taasesituse alustamine aega võtta.
 - Keerulise puustruktuuriga plaat.
 - Mitme seansi käigus salvestatud plaat.
 - Lõpetamata plaat (plaadile saab veel andmeid kirjutada).
 - Paljude kaustadega plaat.

iPod/iPhone

Heli puudub.

- Veenduge, et iPod/iPhone on korralikult ühendatud.
- Veenduge, et iPod/iPhone esitab muusikat.
- Veenduge, et iPod/iPhone'il on uusim tarkvara. Kui ei ole, värskendage iPod/iPhone enne kasutamist, et seadmel oleks uusim tarkvara.
- Reguleerige helitugevust.

Heli on moonutatud.

- Veenduge, et iPod/iPhone on korralikult ühendatud.
- Vähendage helitugevust.
- Määrake iPodi või iPhone'i funktsiooni EQ seadeks Off või Flat.

iPod/iPhone ei tööta.

- Lülitage välja muud iOS-i rakendused, mis iPodil/iPhone'il töötavad. Lisateabe saamiseks vaadake iPodi/iPhone'iga kaasas olevat kasutusjuhendit.
- Veenduge, et iPod/iPhone on korralikult ühendatud.
- Kuna süsteemi ja iPodi/iPhone'i juhtimine on erinev, ei saa te iPodi/iPhone'i kaugjuhtimispuuldil või seadmel olevate nuppudega juhtida. Sellisel juhul tehke toiminguid iPodi/iPhone'i juhtnuppudega.

Ühendatud iPodi või iPhone'i ei saa laadida.

- Veenduge, et iPod/iPhone on korralikult ühendatud.
- Veenduge, et süsteem on sisse lülitatud.

USB-seade**Ühendatud USB-seadet ei saa laadida.**

- Veenduge, et USB-seade on korralikult ühendatud.

Kas kasutate toetatud USB-seadet?

- Kui ühendasite toetatamata USB-seadme, võivad tekkida järgmised probleemid. Teavet ühilduvate USB-seadmete kohta vaadake veebisaitidelt, mille URL-id leiate jaotise „USB-seadmed“ lõigust „Selle süsteemiga ühilduvad seadmed“ (lk 23).
 - USB-seadet ei tuvastata.
 - Süsteemis ei kuvata faili- või kaustanimesid.
 - Faile ei saa taasesitada.
 - Heli on katkendlik.
 - Kostub müra.
 - Heli on moonutatud.

Heli puudub.

- USB-seade ei ole korralikult ühendatud. Lülitage süsteem välja, seejärel ühendage USB-seade uuesti.

Kostub müra, katkestusi või moonutatud heli.

- Lülitage süsteem välja, seejärel ühendage USB-seade uuesti.
- Muusikaandmetes on müra või on heli moonutatud. Müra võis salvestuda selle süsteemi või arvutiga muusika loomise ajal. Looge muusikaandmed uuesti.
- Failide kodeerimiseks kasutatud bitikiirus oli madal. Salvestage USB-seadmesse suurema bitijada kiirusega kodeeritud helifailid.

Teadet „SEARCH“ kuvatakse kaua või taasesituse alguseni kulub kaua aega.

- Lugemine võib järgmistel juhtudel kaua aega võtta.
 - USB-seadmes on palju kaustu või faile.
 - Failistruktuur on väga keeruline.
 - Mälumaht on täis.
 - Sisemälu on fragmenditud.

Vigaselt kuvav ekraan

- Märgid, mida ei saa kuvada, kuvatakse sümbolina „-“.

USB-seadet ei tuvastata.

- Lülitage süsteem välja ja ühendage USB-seade uuesti, seejärel lülitage süsteem sisse.
- Teavet ühilduvate USB-seadmete kohta vaadake veebisaitidelt, mille URL-id leiate jaotise „USB-seadmed“ lõigust „Selle süsteemiga ühilduvad seadmed“ (lk 23).

Edastamisel ilmneb tõrge.

- Teavet ühilduvate USB-seadmete kohta vaadake veebisaitidelt, mille URL-id leiate jaotise „USB-seadmed“ lõigust „Selle süsteemiga ühilduvad seadmed“ (lk 23).
- USB-seade ei ole korralikult vormindatud. Vormindamise juhiseid vaadake USB-seadme kasutusjuhendist.
- Lülitage süsteem välja ja eemaldage USB-seade. Kui USB-seadmel on toitelüliti, lülitage USB-seade välja ja eemaldage süsteemi küljest, seejärel lülitage see uuesti sisse. Seejärel edastage andmed uuesti.

- USB-seade eemaldati ühendusest või toide lülitati edastamise ajal välja. Kustutage osaliselt edastatud fail ja edastage uuesti. Kui see probleemi ei lahenda, võib USB-seade vigane olla. Probleemi lahendamiseks vt USB-seadme kasutusjuhendit.

USB-seadmest ei saa helifaile või kaustu kustutada.

- Kontrollige, ega USB-seade pole kirjutuskaitstud.
- USB-seade eemaldati või toide lülitati kustutamise ajal välja. Kustutage osaliselt kustutatud fail. Kui see probleemi ei lahenda, võib USB-seade vigane olla. Probleemi lahendamiseks vt USB-seadme kasutusjuhendit.

Esitus ei alga.

- Lülitage süsteem välja ja ühendage USB-seade uuesti, seejärel lülitage süsteem sisse.
- Teavet ühilduvate USB-seadmete kohta vaadake veebisaitidelt, mille URL-id leiatae jaotise „USB-seadmed“ lõigust „Selle süsteemiga ühilduvad seadmed“ (lk 23).
- Vajutage taasesituse alustamiseks nuppu ►.

Esitamine ei alga esimesest loost.

- Valige tavaesituse režiim.

Failid ei saa taasesitada.

- Helifaailidel võivad olla sobimatud faililaiendid. Süsteem toetab järgmisi faililaiendeid.
 - MP3: faililaiend .mp3;
 - WMA: faililaiend .wma
- Süsteem ei toeta USB-mäluseadmeid, mis on vormindatud muude failisüsteemidega kui FAT16 või FAT32.*
- Kui kasutate sektsioonitud USB-mäluseadet, taasesitatakse ainult esimese sektsiooni faile.
- Taasesitada ei saa krüptitud, parooliga kaitstud vms faile.

* See süsteem toetab failisüsteeme FAT16 ja FAT32, kuid mõni USB-mäluseade ei pruugi neid FAT-failisüsteeme toetada. Lisateavet vaadake USB-mäluseadme kasutusjuhendist või võtke ühendust tootjaga.

Tuuner

Vali undamine, müra või süsteem ei esita radiojaamu.

- Ühendage antenn korralikult.
- Parema vastuvõtu saavutamiseks proovige paigutada antenn teise kohta ja suunda.
- Hoidke antenn müra vältimiseks kõlarijuhtmetest ja toitejuhtmetest eemal.
- Lülitage läheduses olevad elektriseadmed välja.

Süsteemi lähtestamine tehaseadistustele

Kui süsteem ei tööta korralikult, lähtestage see tehaseadistustele.

- 1 Eemaldage toitejuhe, ühendage see uuesti ja seejärel lülitage süsteem sisse.
- 2 Hoidke seadmel nuppe ■ ja EQ all, kuni ekraanil kuvatakse teade „RESET OK“. Kustutatakse kõik kasutaja konfigureeritud seadistused (nt eelhäälestatud radiojaamad, taimer ja kell).

Automaatse ooterežiimi funktsiooni väljalülitamine

Süsteemil on automaatse ooterežiimi funktsioon. Selle funktsiooniga lülitub süsteem umbes 30 minuti pärast automaatselt ooterežiimi, kui seda ei kasutata või helisignaali ei edastata. Vaikimisi on automaatse ooterežiimi funktsioon sisse lülitatud. Kasutage automaatse ooterežiimi funktsiooni väljalülitamiseks seadmel olevaid nuppe.

Kui süsteem on sisse lülitatud, hoidke nuppu I/☺ all, kuni ekraanil kuvatakse teade „AUTO STANDBY OFF“. Funktsiooni sisselülitamiseks korrake protseduuri, kuni ekraanil kuvatakse teade „AUTO STANDBY ON“.

Märkused

- FM-funktsiooni korral automaatse ooterežiimi funktsioon ei toimi.
- Süsteem ei pruugi automaatselt ooterežiimile lülituda järgmistel juhtudel:
 - kui on tuvastatud helisignaal;
 - kui iPod/iPhone on ühendatud Lightning-konnektoriga;
 - helilugude või -failide taasesituse ajal;
 - kui eelhäälestatud esitustaimer või unetaimer on aktiivne.

Teated

DISC ERR

Sisestatud on plaat, mida ei saa esitada.

ERROR

- USB-seade on kirjutuskaitstud.
- USB-seadme mälu on täis.

FULL

Üritasite programmeerida üle 64 loo või faili (sammu).

NO FILE

CD-R/CD-RW-plaadil või USB-seadmes ei ole esitatavaid faile.

NO STEP

Kõik programmeeritud sammud on kustutatud.

NO USB

- USB-seadet pole ühendatud või ühendatud on toetamata USB-seade.
- USB-seadmes ei ole esitatavaid faile.

PLAY SET

Püüdsite valida taimerit, kui esitustaimer oli määramata.

PLS STOP

Vajutasite taasesituse ajal nuppu PLAY MODE.

SELECT

Vajutasite aktiivse taimeri ajal nuppu TIMER MENU.

TIME NG

Esitustaimeri algus- ja lõppaeg on samad.

Ettevaatusabinõud

Plaadid, mida SAAB süsteemiga esitada

- Heli-CD
- CD-R/CD-RW (heliandmed/MP3-failid)

Plaadid, mida EI SAA süsteemiga esitada

- CD-ROM
- CD-R/CD-RW, välja arvatud need, mis on salvestatud muusika-CD vormingus ja vastavad standardi ISO9660 1. või 2. tasemele
- Mitme seansi käigus salvestatud CD-R/CD-RW-plaadid, mis pole seansi sulgemisega lõpetatud
- Halva salvestuskvaliteediga CD-R-/CD-RW-plaadid, kriimustustega või mustad CD-R-/CD-RW-plaadid või ühildumatu salvestusseadmega salvestatud CD-R-/CD-RW-plaadid
- Valesti lõpetatud CD-R-/CD-RW-plaadid
- Plaadid, kus on muud failid peale MPEG1 Audio Layer-3 (MP3) failide
- Ebatavalise kujuga plaadid (nt südame-, ruudu- või tähekujulised)
- Kleepiindi, -paberi või kleepsudega plaadid
- Laenatud või kasutatud plaadid, millel on pitserid ja liim pitseri alt väljas
- Plaadid, millele on sildid trükitud tindiga, mis tundub katsudes kleepuv

Märkused plaatide kohta

- Enne plaadi esitamist pühkige seda puhastuslapiga, liikudes keskest serva poole.
- Ärge kasutage plaatide puhastamiseks lahusteid (nt bensiin, vedeldi, müügilolevad puhastid ja vinüülplaatide jaoks mõeldud antistaatik).
- Ärge pange plaate kohta, kus on otsene päikesevalgus või kuumaallikad (nt kuumaõhutorud) ega jätke neid päikese kätte pargitud autosse.

Ohutus

- Kui te süsteemi pikema aja jooksul ei kasuta, eemaldage toitejuhe (voolujuhe) seinakontaktist (vooluvõrgust). Seadme vooluvõrgust eemaldamisel võtke alati pistikust kinni. Ärge kunagi tõmmake juhtmest.
- Kui süsteemi peaks sattuma mingeid esemeid või vedelikku, eemaldage süsteem vooluvõrgust ja laske see enne uuesti kasutamist kvalifitseeritud tehnikul üle kontrollida.
- Vahelduvvoolu-toitejuhet tohib vahetada ainult kvalifitseeritud hooldustöökojas.

Paigaldamine

- Ärge paigaldage süsteemi kaldus asendisse ega kohta, kus on väga kuum, külm, tolmune, must, niiske, kus puudub piisav ventilatsioon, esineb vibratsiooni või süsteem on otsese päikesevalguse või ereda valguse käes.
- Olge ettevaatlik seadme või kõlarite asetamisel eriliselt töödeldud (nt vahatatud, õlitatud, poleeritud) pindadele, kuna see võib põhjustada pinnale plekkide tekkimist või värvimuutusi.
- Kui süsteem tuuakse külmast otse sooja või paigaldatakse väga niiskesse ruumi, võib niiskus kondenseeruda CD-mängija sisse läätsele ja põhjustada süsteemi talitlushäire. Sellises olukorras eemaldage plaat ja jätke süsteem umbes tunniks sisselülitatuks, kuni niiskus aurustub.

Seadme kuumenemine

- Seadme kuumenemine kasutamise ajal on normaalne ja selle pärast ei pea muretsema.
- Ärge puudutage korpust, kui seadet on kasutatud järjest kõrgel helitugevusel, sest korpus võib olla kuum.
- Ärge blokeerige õhuavasid.

Kõlarisüsteem

Kõlarisüsteem ei ole magnetiliselt varjestatud ja lähedal oleva teleri pilt võib magnetiliselt moonutatud olla. Sellisel juhul lülitage teler välja, oodake 15 kuni 30 minutit ja lülitage teler uuesti sisse.

Kui asi ei parane, asetage kõlarid telerist kaugemale.

Korpuse puhastamine

Puhastage süsteemi pehme kergelt niiske lapi ja õrna puhastusvahendiga. Ärge kasutage abrasiivseid nuustikuid, küürimispulbrit ega lahusteid (nt vedeldi, bensiini või alkohol).

Spetsifikatsioonid

Põhiseade

HELIVÕIMSUSE SPETSIFIKATSIOONID

VÄLJUNDVÕIMSUS JA TÄIELIK
HARMOONILINE MOONUTUS
(Ainult USA mudel.)

8-oomine koormus, mõlemad kanalid on juhitud, 120–10 000 Hz; iga kanali minimaalne RMS-võimsus on 26 vatti, mitte rohkem kui 0,7% harmooniline kogumoonutus 250 millivatist nominaalvõimsuseni.

Võimendi jaotis

USA mudel

Väljundvõimsus (etalon):
60 W + 60 W (kanali kohta 8 oomi 1 kHz juures).

Teised mudelid

Väljundvõimsus (nominaal):
30 W + 30 W (8 oomi 1 kHz, 1% THD juures).

Väljundvõimsus (etalon)
60 W + 60 W (kanali kohta 8 oomi 1 kHz juures).

Väljundid

SPEAKERS: võimaldab kuni 8-oomist näivtakistust.

CD-mängija jaotis

Süsteem: kompaktplaat ja digitaalne helisüsteem.

Laserdiodi omadused

Emissiooni kestus: pidev.

Laseri väljund*: vähem kui 44,6 μ W.

* See väljundi väärtus on mõõdetud objektiivil läätse pinnast 200 mm kauguselt 7 mm avaga mehhanismil Optical Pick-up Block.

Tuuneri jaotis

FM-stereo, FM-superheterodüün-tuuner

Antenn: FM-i juhtantenn

Häälestusvahemik

Põhja-Ameerika mudel: 87,5 MHz – 108,0 MHz (sammuga 100 kHz).

Teised mudelid: 87,5 MHz – 108,0 MHz (sammuga 50 kHz).

Doki jaotis

Konnektori tüüp: 8-viiguline Lightning-konnektor*.

Väljundpinge: alalisvool 5 V.

Maksimaalne väljundvoolutugevus: 1 A.

* Lightning-konnektor töötab iPhone 5, iPod touchi (5. põlvkond) ja iPod nanoga (7. põlvkond).

USB jaotis

⚡ USB-port*: A-tüüpi, maksimaalne voolutugevus 1 A.

* Ühendage oma iPod/iPhone sellega kaasasoleva USB-kaabliga USB-porti ⚡.

Toetatud helivormingud (ainult MP3-plaadid ja USB-seadmed)

Toetatud bitikiirus

MP3 (MPEG 1 Audio Layer-3):

32 kbit/s – 320 kbit/s, VBR.

WMA*: 32 kbit/s – 192 kbit/s, VBR.

Diskreetimissagedused

MP3 (MPEG 1 Audio Layer-3):

32/44,1/48 kHz.

WMA*: 44,1 kHz.

* Ainult USB-seadmed.

Kõlar

Eesmine kõlar (SS-ECL5)

Kõlarisüsteem: kaheribaline

kõlarisüsteem, bassipeegeldus.

Kõlarid

Bassikõlar: 130 mm (5 1/4 tolli), koonustüüp.

Kõrgsageduskõlar: 40 mm (1 1/2 in), ruuporitüüp.

Nimitakistus: 8 oomi.

Mõõtmed (L/K/S): u 200 × 300 × 185 mm

(7 7/8 × 11 3/4 × 7 1/4 tolli).

Kaal: u 2,2 kg (4 naela 13 5/8 untsi)

kõlari kohta.

Arv: 2.

Üldine

Voolunõuded:

Põhja-Ameerika mudel:

vahelduvvool 120 V, 60 Hz.

Teised mudelid: vahelduvvool

120 V – 240 V, 50/60 Hz.

Elektritarbimine: 55 W.

Mõõtmed (L/K/S, koos pikima eenduva osaga) (v.a kõlarid):

u 193 × 300 × 260 mm

(7 5/8 × 11 3/4 × 10 1/4 tolli).

Kaal (v.a kõlarid): u 2,4 kg

(5 naela 4 5/8 untsi).

Põhiseadmete arv: 1.

Kaasasolevad tarvikud:

kaugjuhtimispult (1), R6 (AA-suuruses)

aku (1), FM-antenn (1), kõlaripadjad (8).

Disaini andmeid ja spetsifikatsioone

võidakse teatamata muuta.

Ooterežiimis elektritarbimine: 0,5 W.

Litsentside ja kaubamärkidega seotud teatis

- iPhone, iPod, iPod classic, iPod nano ja iPod touch on ettevõtte Apple Inc. kaubamärgid, registreeritud USA-s ja teistes riikides. Lightning on ettevõtte Apple Inc. kaubamärk.
- Kirjed „Made for iPod“ ja „Made for iPhone“ tähendavad, et elektrooniline tarvik on spetsiaalselt mõeldud ühendamiseks iPodi või iPhone'iga ja arendaja on esitanud sertifikaadi, et see vastab ettevõtte Apple jõudlusstandarditele. Apple ei vastuta selle seadme töö ega selle ühilduvuse eest ohutus- ja regulatiivsusstandarditega. Pange tähele, et tarviku kasutamine iPodi või iPhone'iga võib mõjutada juhtmeta ühenduse jõudlust.
- MPEG Layer-3 helikodeerimise tehnoloogia ja patent on litsentsitud ettevõtelt Fraunhofer IIS ja Thomson.
- Windows Media on ettevõtte Microsoft Corporation registreeritud kaubamärk või kaubamärk USA-s ja/või teistes riikides.
- See toote korral kehtivad ettevõtte Microsoft teatud intellektuaalse omandi õigused. Sellise tehnoloogia kasutamine või levitamine väljaspool seda toodet on ilma ettevõtte Microsoft või volitatud Microsofti tütarettevõtte litsentsita keelatud.
- Kõik teised kaubamärgid ja registreeritud kaubamärgid on nende vastavate omanike kaubamärgid. Selles juhendis ei ole märke TM ja ® määratletud.

<http://www.sony.net/>

