

SONY[®]

4-446-734-13(1) (BS)

Blu-ray Disc™/
DVD sistem za
kućno kino

Priručnik za korištenje

UPOZORENJE

Ne postavljajte uređaj u ograničen prostor, kao što je polica za knjige ili ugradni ormarić. Da biste umanjili rizik od požara, ne prekrivajte ventilacioni otvor uređaja novinama, stolnjacima, zavjesama, itd. Ne izlažite uređaj izvorima otvorenog plamena (na primjer upaljenim svijećama). Da biste smanjili rizik od požara ili strujnog udara, ne izlažite uređaj kapanju ili zapljuskivanju i ne postavljajte na uređaj predmete ispunjene vodom, kao što su vaze. Ne izlažite baterije ili uređaje koji sadrže baterije visokim temperaturama, na primjer sunčevoj svjetlosti i vatri. Da bi se spriječila povreda, uređaj mora biti sigurno pričvršćen za pod/zid u skladu s uputstvima za montiranje. Samo za upotrebu u zatvorenom prostoru.

OPREZ

Korištenje optičkih instrumenata s ovom proizvodom povećava rizik od oštećivanja vida. Pošto je laserska zraka koja se koristi u ovom Blu-ray disku/DVD kućnom kinu škodljiva za oči, nemojte pokušavati rastavljati kućište. Servisiranje prepusite isključivo kvalificiranom osoblju.

CAUTION	CLASS 3R VISIBLE AND INVISIBLE LASER RADIATION WHEN OPEN. AVOID DIRECT EYE EXPOSURE.
VORSICHT	KLASSE 3R SICHTBARE UND UNSICHTBARE LASERSTRAHLUNG WENN GEÖFFNET. UNMITTELBAREN AUGENKONTAKT VERMEIDEN.
ADVARSEL	SYNLIG OG USYNLIG LASERSTRÅLING AF KLASSE 3R VED ÅBNING. UNDGÅ AT SE DIREKTE PÅ STRÅLEN.
ADVARSEL	SYNLIG OG USYNLIG LASERSTRÅLING AF KLASSE 3R NÅR DEKSEL ÅPNES. UNNGÅ DIREKTE EKSPONERING AV ØYENE.
WARNING	KLASS 3R SYNLIG OG OSYNLIG LASERSTRÅLING NÄR DENNA DEL ÄR ÖPPNAD. UNDIK ATT DIREKT EXPONERA ÖGONEN FÖR STRÅLNINGEN.
VARO!	AVATTUNA LUOKAN 3R NÄKYVÄÄ JA NÄKYMÄTÖNTÄ LASERSATELYÄ. VÄLTÄ KATSEEN SUORAAN ALITIAMISTIA.
警告	打开时有3类可见和不可见激光辐射，避免眼睛受到直射的照射
注意	打開時有第3類可見及不可見雷射輻射，避免眼睛直接暴露。

Ovaj je uređaj klasificiran kao laserski proizvod klase 3R. Kada se otvori zaštitno kućište lasera, emitira se vidljivo i nevidljivo lasersko zračenje i zato obavezno pazite da oči ne izlažete direktno laserskim zrakama. Ta oznaka postavljena je na zaštitnom kućištu lasera unutar uređaja.

CLASS 1 LASER PRODUCT
LASER KLASSE 1
LUOKAN 1 LASERLÄITE
KLASS 1 LASERAPPARAT
1类激光产品
第1類雷射產品

Ovaj je uređaj klasificiran kao laserski proizvod klase 1. Ta oznaka nalazi se na stražnjoj vanjskoj strani uređaja. Pločica s nazivom nalazi se sa donje vanjske strane.

Za korisnike u Evropi



Odlaganje stare električne i elektronske opreme (vrijedi u Evropskoj uniji i drugim evropskim zemljama koje imaju sisteme odvojenog prikupljanja otpada)

Ovaj simbol na proizvodu ili njegovom pakovanju označava da se uređaj ne smije tretirati kao kućni otpad. Zapravo, uređaj treba odložiti na odgovarajuće mjesto za reciklažu električne i elektronske opreme. Pravilnim odlaganjem ovog proizvoda pomažete sprječavanje potencijalnih negativnih posljedica na okruženje i ljudsko zdravlje, koje mogu nastati uslijed neadekvatnog odlaganja ovog proizvoda. Recikliranjem materijala pomaže se očuvanju prirodnih resursa. Za više informacija o recikliranju ovog proizvoda obratite se Vašoj gradskoj upravi, komunalnoj službi ili prodavnicu u kojoj ste kupili proizvod.

(samo za Evropu)



Odlaganje potrošenih baterija (vrijedi u Evropskoj uniji i drugim evropskim zemljama koje imaju sisteme odvojenog prikupljanja otpada)

Ovaj simbol na bateriji ili pakovanju označava da se baterija koja se isporučuje sa ovim proizvodom ne smije tretirati kao kućni otpad. Na određenim baterijama ovaj simbol se može pojaviti u kombinaciji sa nekim hemijskim simbolom. Hemijski simboli za živu (Hg) ili olovo (Pb) se dodaju ako baterija sadrži više od 0,0005% žive ili 0,004% olova.

Pravilnim odlaganjem ovih baterija pomažete sprečavanje potencijalno negativnih posljedica na okruženje i ljudsko zdravlje, koje mogu nastati uslijed neadekvatnog odlaganja baterija. Recikliranjem materijala pomaže se očuvanju prirodnih resursa.

U slučaju proizvoda koji zbog sigurnosti, učinkovitosti ili integriteta podataka zahtijevaju stalnu povezanost s ugrađenom baterijom, takvu bateriju treba zamijeniti isključivo kvalificirano servisno osoblje. Da biste bili sigurni da će baterija biti zbrinuta na odgovarajući način, predajte proizvod na kraju njegovog životnog vijeka na odgovarajuće mjesto za recikliranje električne i elektronske opreme.

Za sve druge baterije pogledajte poglavlje o bezbjednom uklanjanju baterije iz proizvoda. Predajte bateriju na odgovarajuće mjesto za prikupljanje i recikliranje potrošenih baterija.

Za više informacija o recikliranju ovog proizvoda ili baterije obratite se vašoj gradskoj upravi, komunalnoj službi ili prodavnici u kojoj ste kupili proizvod.

Napomena za korisnike: sljedeće informacije vrijede samo za opremu koja se prodaje u zemljama koje primjenjuju direktive EU.

Ovaj proizvod je proizveden od strane ili in ime kompanije Sony korporacija, 1-7-1 Konan Minato-ku Tokyo, 108-0075 Japan. Pitanja u vezi sa usaglašenošću proizvoda sa propisima Evropske unije treba uputiti ovlaštenom predstavniku na adresi Sony Deutschland GmbH, Hedelfinger Strasse 61, 70327 Stuttgart, Germany. Za sva pitanja o servisu ili garanciji pogledajte adrese naznačene u posebnom servisnom ili garantnom listu.

Sony korporacija izjavljuje da je uređaj u skladu s osnovnim zahtjevima i drugim relevantnim pravilima Direktive 1999/5/EC. Za informacije pristupite sljedećoj adresi: <http://www.compliance.sony.de/>



Za korisnike u Australiji

Ovaj uređaj treba montirati i njime treba rukovati uz razmak od najmanje 20 cm i više između radiatora i tijela osobe (izuzimajući ekstremitete: ruke, zglobovi, stopala i članci).

Za korisnike u Australiji i Indiji



Odlaganje stare električne i elektronske opreme (vrijedi u Evropskoj uniji i drugim evropskim zemljama koje imaju sisteme odvojenog prikupljanja otpada)

Mjere predostrožnosti

Ova oprema je testirana i utvrđeno je da je u skladu s ograničenjima navedenim u EMC direktivi gdje se za povezivanje koristi kabl kraći od 3 metra. (samo evropski modeli)

O izvorima napajanja

- Uređaj nije iskopčan sa mreže za napajanje sve dok je povezan sa utičnicom za napajanje naizmjeničnom strujom, čak i ako je sam uređaj isključen.
- Kako se glavni utikač koristi za isključivanje uređaja sa mrežnog napajanja, priključite uređaj na lako dostupnu utičnicu naizmjenične struje. Ukoliko ste primijetili neku nepravilnost u radu uređaja, odmah izvucite glavni utikač iz utičnice za napajanje naizmjeničnom strujom.

O gledanju 3D video slika

Neke osobe mogu doživjeti nelagodu (npr. naprezanje očiju, zamor ili mučninu) prilikom gledanja 3D video slika. Sony preporučuje da svi gledatelji prave redovne pauze prilikom gledanja 3D video slika. Dužina i učestalost potrebnih pauza razlikuju se od osobe do osobe. Vi morate odlučiti šta je najbolje za vas. Ako osjetite neku nelagodu, trebate prestati gledati 3D video slike dok nelagoda ne nestane; obratite se ljekaru ako smatrate da je to potrebno. Također trebate pogledati (i) priručnik za korištenje i/ili poruku o mjerama predostrožnosti za bilo koji drugi uređaj ili sadržaj Blu-ray diska koji se koristi ili reproducira s ovim proizvodom i (ii) našu web stranicu (<http://esupport.sony.com/>) za najnovije informacije. Vid male djece (posebno one mlađe od šest godina) još uvijek je u razvoju. Obratite se ljekaru (pedijatru ili oftalmologu) prije nego dozvolite maloj djeci da gledaju 3D video slike.

Odrasle osobe trebaju nadzirati malu djecu kako bi se osiguralo da slijede gore navedene upute.

Zaštita od kopiranja

- Imajte na umu da se koriste napredni sistemi zaštite sadržaja na Blu-ray Disc i DVD medijima. Ti sistemi, poznati kao AACs (Napredni sistem pristupanja sadržajima) i CSS (Sistem kodiranja sadržaja), mogu sadržavati određena ograničenja u pogledu reproduciranja, analognog izlaza i drugih sličnih funkcija. Rad ovog proizvoda i postavljena ograničenja mogu varirati zavisno od datuma kupovine jer upravni odbor organizacije AACs može usvojiti ili izmijeniti pravila ograničenja nakon trenutka kupovine.
- Napomena o tehnologiji Cinavia Ovak proizvod koristi tehnologiju Cinavia kako bi se ograničilo korištenje neovlaštenih kopija nekih komercijalno produciranih filmova i video snimaka i muzike u njima. Kada se otkrije zabranjeno korištenje neovlaštene kopije, prikazat će se odgovarajuća poruka, a reproduciranje ili kopiranje će biti prekinuto. Više informacija o tehnologiji Cinavia može se naći u Internetском centru informacija za korisnike o tehnologiji Cinavia na <http://www.cinavia.com>. Dodatne informacije o tehnologiji Cinavia možete zatražiti i poštom ako pošaljete razglednicu s vašom poštanskom adresom na adresu: Cinavia Consumer Information Center, P.O. Box 86851, San Diego, CA, 92138, USA.

Autorska prava i zaštićeni znakovi

- U ovom sistemu se koriste Dolby* Digital i Dolby Pro Logic adaptivni matrični surround dekodir i DTS** Digital Surround System.

- * Proizvedeno pod licencom kompanije Dolby Laboratories. Dolby, Pro Logic i simbol duplog D su zaštićeni znakovi kompanije Dolby Laboratories.

- ** Proizvedeno pod licencom prema patentima SAD br. 5,956,674; 5,974,380; 6,226,616; 6,487,535; 7,212,872; 7,333,929; 7,392,195; 7,272,567 i ostalim američkim i svjetskim patentima, izdanim ili na čekanju. DTS-HD, simbol, i DTS-HD skupa sa simbolom su registrirani zaštićeni znakovi kompanije DTS Inc. Proizvod sadrži softver. © DTS, Inc. Sva prava zadržana.

- U ovom sistemu se koristi tehnologija multimedijuskog interfejsa visoke rezolucije (HDMI™).
Izrazi HDMI i HDMI High-Definition Multimedia Interface (Multimedijuski interfejs visoke rezolucije), te logotip HDMI-ja su zaštićeni znakovi ili registrirani zaštićeni znakovi organizacije HDMI Licensing LLC u SAD-u i drugim zemljama.
- Java je zaštićeni znak kompanije Oracle i/ili njenih podružnica.
- “DVD logo” je zaštićeni znak kompanije DVD Format/Logo Licensing Corporation.
- “Blu-ray Disc”, “Blu-ray”, “Blu-ray 3D”, “BD-LIVE” “BONUSVIEW” i logotipi su zaštićeni znakovi udruženja Blu-ray Disc Association.
- Logotipi “Blu-ray Disc”, “DVD+RW”, “DVD-RW”, “DVD+R”, “DVD-R”, “DVD VIDEO”, i “CD”, su zaštićeni znakovi.

- “BRAVIA” je zaštićeni znak Sony korporacije.
- “AVCHD 3D/Progressive” i logotip “AVCHD 3D/Progressive” su zaštićeni znakovi Panasonic korporacije i Sony korporacije.
- “XMB” i “cross media bar” su zaštićeni znakovi Sony korporacije i kompanije Sony Computer Entertainment Inc.
- “PlayStation” je registrirani zaštićeni znak kompanije Sony Computer Entertainment Inc.
- “Sony Entertainment Network logo” i “Sony Entertainment Network” su zaštićeni znakovi Sony korporacije.
- Tehnologija prepoznavanja muzike i video materijala, te srodnih podataka je usluga koju pruža Gracenote®. Gracenote je industrijski standard u oblasti tehnologije prepoznavanja muzike i isporučivanja povezanog sadržaja. Za više informacija posjetite www.gracenote.com.
CD, DVD, Blu-ray Disc, te podaci vezani za muziku i video materijal iz kompanije Gracenote, Inc., copyright © 2000 - danas Gracenote. Gracenote softver, copyright © 2000 - danas Gracenote. Jedan ili više patenata u vlasništvu kompanije Gracenote odnosi se na ovaj proizvod ili uslugu. Pogledajte web stranicu kompanije Gracenote za popis važećih Gracenote patenata koji nije konačan. Gracenote, CDDB, MusicID, MediaVOCS, Gracenote znak i logotip, te logotip “Powered by Gracenote” su registrirani zaštićeni znakovi ili zaštićeni znakovi kompanije Gracenote, Inc. u SAD-u i/ili drugim zemljama.



- Wi-Fi[®], Wi-Fi Protected Access[®] i Wi-Fi Alliance[®] su registrirani zaštićeni znakovi Wi-Fi Alliance.
- Wi-Fi CERTIFIED[™], WPA[™], WPA2[™] i Wi-Fi Protected Setup[™] su registrirani zaštićeni znakovi Wi-Fi Alliance.
- N Mark je zaštićeni znak ili registrirani zaštićeni znak kompanije NFC Forum, Inc. u SAD-u i drugim zemljama.
- Android je zaštićeni znak kompanije Google Inc.
- Bluetooth[®] logotip i znakovi su registrirani zaštićeni znakovi u vlasništvu kompanije Bluetooth SIG, Inc., a korištenje ovih znakova od strane Sony korporacije je zaštićeno licencom. Ostali zaštićeni znakovi i zaštićena imena su u vlasništvu njihovih vlasnika.
- MPEG Layer-3 tehnologija za kodiranje zvuka i patenti koje su licencirale kompanije Fraunhofer IIS i Thomson.
- Ovaj proizvod sadrži vlasničku tehnologiju pod licencom kompanije Verance Corporation i zaštićen je patentom SAD br. 7,369,677 drugim SAD i svjetskim patentima, izdanim i na čekanju, kao i zaštitom autorskih prava i trgovinskih tajni za određene aspekte takve tehnologije. Cinavia je zaštićeni znak kompanije Verance Corporation. Autorska prava 2004-2010 Verance Corporation. Verance zadržava sva prava. Reverzni inženjering ili rastavljanje su zabranjeni.
- Windows Media je registrirani zaštićeni znak ili zaštićeni znak Microsoft korporacije u SAD-u i/ili drugim zemljama. Ovaj proizvod je zaštićen određenim pravima na intelektualnu svojinu Microsoft korporacije. Korištenje ili distribucija ovakve tehnologije van ovog proizvoda zabranjena je bez odgovarajuće licence Microsoft-a ili ovlaštene Microsoft podružnice. Vlasnici sadržaja koriste tehnologiju Microsoft[®] PlayReady[™] za pristupanje sadržaju kako bi zaštitili svoje intelektualno vlasništvo, uključujući sadržaj zaštićen autorskim pravima. Ovaj uređaj koristi tehnologiju PlayReady za pristupanje sadržaju zaštićenom funkcijom PlayReady i/ili sadržaju zaštićenom funkcijom WMDRM. Ukoliko uređaj ne uspije pravilno primijeniti ograničenja o korištenju sadržaja, vlasnici sadržaja mogu zahtijevati od kompanije Microsoft da opozove mogućnost uređaja da koristi sadržaj zaštićen funkcijom PlayReady. Opozivanje ne smije uticati na nezaštićen sadržaj ili sadržaj zaštićenim drugim tehnologijama za pristupanje sadržaju. Vlasnici sadržaja mogu od vas zahtijevati da nadogradite PlayReady kako biste pristupili njihovom sadržaju. Ako odbijete izvršiti nadogradnju, nećete moći pristupiti sadržaju koji zahtijeva tu nadogradnju.
- DLNA[™], logotip DLNA i DLNA CERTIFIED[™] su zaštićeni znakovi, servisni znakovi ili certifikacijski znakovi Digital Living Network Alliance.
- Opera[®] Devices SDK kompanije Opera Software ASA. Copyright 1995-2013 Opera Software ASA. Sva prava zadržana.

O POWERED
BY OPERA[®]

- Svi ostali zaštićeni znakovi su zaštićeni znakovi njihovih vlasnika.
- Ostali nazivi sistema i proizvoda uopćeno su zaštićeni znakovi ili registrirani zaštićeni znakovi proizvođača. Znakovi [™] i [®] nisu naznačeni u ovom dokumentu.

Informacije o licenci za krajnjeg korisnika

Ugovor o licenci kompanije Gracenote® za krajnjeg korisnika

Ova aplikacija ili uređaj sadrže softver kompanije Gracenote, Inc. iz Emeryvillea u Californiji (u daljem tekstu "Gracenote"). Softver kompanije Gracenote ("Gracenote softver") omogućava ovoj aplikaciji da vrši identificiranje diskova i/ili datoteka i da pribavlja informacije koje se odnose na muziku, uključujući informacije o nazivu, izvođačima, numerički i naslovu ("Gracenote podaci") sa servera na mreži ili umetnutih baza podataka (zajedno "Gracenote serveri") kao i izvršavanje drugih funkcija. Gracenote podatke možete koristiti samo putem predviđenih funkcija za krajnjeg korisnika na ovoj aplikaciji ili uređaju.

Izjavljujete da ćete koristiti Gracenote podatke, Gracenote softver i Gracenote servere isključivo za vašu osobnu nekomercijalnu svrhu. Izjavljujete da nećete dodjeljivati, kopirati, transferirati ili prenositi Gracenote softver ili Gracenote podatke nekoj trećoj strani. **IZJAVLJUJETE DA NEĆETE KORISTITI ILI EKSPLOATIRATI GRACENOTE PODATKE, GRACENOTE SOFTVER ILI GRACENOTE SERVERE, IZUZEV KAKO JE TO OVIM DOKUMENTOM IZRIČITO DOPUŠTENOM.** Izjavljujete da će vaša neekskluzivna licenca za korištenje Gracenote podataka, Gracenote softvera i Gracenote servera prestati da vrijedi ukoliko prekršite navedena ograničenja. Ukoliko vaša licenca prestane vrijediti, izjavljujete da ćete prestati sa svakom vrstom korištenja Gracenote podataka, Gracenote softvera i Gracenote servera. Gracenote zadržava sva prava na Gracenote podatke, Gracenote softver i Gracenote servere, uključujući sva prava vlasništva. Gracenote ni pod kakvim okolnostima nećete imati obavezu da vam isplati bilo kakav novčani iznos za informacije koje saopćite. Izjavljujete da kompanija Gracenote, Inc. može ostvarivati svoja prava protiv vas prema ovom ugovoru direktno u svoje vlastito ime.

Usluga Gracenote koristi jedinstveni identifikator za praćenje upita u statističke svrhe. Svrha nasumično dodijeljenog brojanog identifikatora je da se dozvoli usluzi Gracenote da broji upite bez ikakvih saznanja o vašem identitetu. Za više informacija pogledajte web stranicu Politike privatnosti kompanije Gracenote za uslugu Gracenote. Gracenote softver i svaka stavka Gracenote podataka daje se pod licencom u "VIDENOM STANJU." Gracenote ne daje nikakve izjave ili garancije, izričite ili implicirane, u pogledu tačnosti Gracenote podataka sa Gracenote servera. Gracenote zadržava pravo da briše podatke sa Gracenote servera ili da mijenja kategorije podataka u bilo koju svrhu koju Gracenote smatra dostatnom. Ne daje se nikakva garancija da Gracenote softver ili Gracenote serveri ne sadrže greške ili da će funkcioniranje Gracenote softvera ili Gracenote servera biti bez prekida. Kompanija Gracenote nema obavezu da vam pruža nove poboljšane ili dodatne vrste ili kategorije podataka koje Gracenote može pružati u budućnosti i slobodna je prestati pružati svoje usluge u svakom trenutku.

GRACENOTE SE ODRIČE SVIH IZRIČITIH ILI IMPLICIRANIH GARANCIJA, UKLJUČUJUĆI, BEZ OGRANIČAVANJA, IMPLICIRANE GARANCIJE UTRŽIVOSTI, PRIKLADNOSTI ZA ODREĐENU SVRHU, NAZIVA I POŠTIVANJA PROPISA. GRACENOTE NE DAJE GARANCIJU U POGLEDU REZULTATA KOJI ĆE SE PRIBAVLJATI VAŠIM KORIŠTENJEM GRACENOTE SOFTVERA ILI BILO KOJEG GRACENOTE SERVERA. GRACENOTE NI U KOM SLUČAJU NEĆE IMATI OBAVEZU NADOKNADIVANJA BILO KAKVIH POSLJEDIČNIH ILI SLUČAJNIH ŠTETA ILI IZGUBLJENOG PROFITA ILI PRIHODA.

© Gracenote, Inc. 2009

O ovom priručniku za korištenje

- Uputama datim u ovom priručniku za korištenje opisuju se komande na daljinskom upravljaču. Možete koristiti i komande na uređaju ako imaju slične ili iste nazive kao komande na daljinskom upravljaču.
- Riječ “disk” se u ovom priručniku koristi kao opći izraz za BD, DVD ili CD diskove, osim ako nije drugačije naznačeno u datom tekstu ili ilustracijama.
- Upute u ovom priručniku date su za BDV-E6100, BDV-E4100, BDV-E3100, i BDV-E2100. BDV-E6100 je model korišten u svrhu ilustracije. Svaka razlika u radu jasno je naznačena u tekstu, na primjer samo “BDV-E6100”.
- Neke ilustracije predstavljene su kao konceptualni crteži i mogu se razlikovati od stvarnih proizvoda.
- Stavke prikazane na ekranu TV-a mogu se razlikovati ovisno o geografskom području.
- Zadano postavljanje je podvučeno.

Sadržaj

O ovom priručniku za korištenje	8
Raspakivanje	10
Vodič za dijelove i kontrole	13
Početak rada	
Korak 1: Instaliranje zvučnika	17
Korak 2: Povezivanje sistema	18
Povezivanje zvučnika	18
Povezivanje TV-a	19
Povezivanje druge opreme (set-top box uređaj itd.)	20
Povezivanje antene	21
Korak 3: Priprema za mrežnu vezu	21
Korak 4: Izvršavanje jednostavnog postavljanja	23
Korak 5: Biranje izvora reproduciranja	24
Korak 6: Uživanje u surround zvuku	24
Reproduciranje	
Reproduciranje diska	26
Reproduciranje s USB uređaja	28
Slušanje muzike putem <i>Bluetooth</i> uređaja	28
Povezivanje na pametni telefon putem Funkcije jednog dodira za reproduciranje muzike (NFC)	30
Reproduciranje putem mreže	32
Dostupne opcije	36
Podešavanje zvuka	
Odabir formata zvuka, višejezičnih numera ili kanala	38
Korištenje višestrukog emitiranog zvuka	39
Birač kanala	
Slušanje radija	39
Prihvatanje sistema radio podataka (RDS)	41
Ostali postupci	
Upotreba funkcije Kontrola preko HDMI-ja za "BRAVIA" Sync	41
Postavljanje zvučnika	42
Korištenje mjerača vremena za isključivanje	44
Deaktiviranje tipki na uređaju	44
Kontroliranje TV-a isporučenim daljinskim upravljačem	44
Štednja energije u režimu pripravnosti	45
Pretraživanje web lokacija	45
Postavke i podešavanja	
Korištenje prikaza za postavljanje [Network Update]	48
(Mrežno ažuriranje)	49
[Screen Settings] (Postavke ekrana) ...	49
[Audio Settings] (Postavke zvuka)	51
[BD/DVD Viewing Settings] (Postavke za gledanje BD/DVD diskova)	52
[Parental Control Settings] (Postavke roditeljske kontrole)	53
[System Settings] (Postavke sistema)	53
[Network Settings] (Mrežne postavke)	55
[Easy Network Settings] (Jednostavne mrežne postavke) ...	56
[Resetting] (Vraćanje na početne postavke)	56
Dodatne informacije	
Mjere predostrožnosti	57
Napomene o diskovima	59
Rješavanje problema	60
Diskovi koje je moguće reproducirati	66
Vrste datoteka koje je moguće reproducirati	67
Podržani formati zvuka	68
Specifikacije	69
Popis kodova jezika	71
Indeks	73

Raspakivanje

- Priručnik za korištenje (samo za modele za Oceaniju, Afriku, Indiju, Bliski istok, Singapur, Kinu, Tajland i Tajvan)
- Vodič za brzo postavljanje
- Vodič za instaliranje zvučnika
- Referentni vodič (samo za modele za Evropu)
- Daljinski upravljač (1)
- Baterije R6 (veličina AA) (2)
- FM žična antena (aerial) (1)

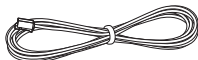

- HDMI kabl velike brzine prijenosa (1) (samo za modele za Afriku*, Indiju, Bliski istok, Kinu, Tajland i Tajvan)

* Izuzev za Južnoafričku Republiku.

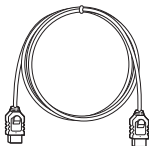

Samo za BDV-E6100

- Prednji zvučnici (2)



- Surround zvučnici (2)



- Centralni zvučnik (1)

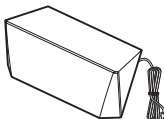

- Subwoofer (1)

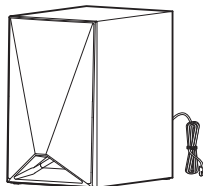

- Poklopci donjeg dijela zvučnika (4)



- Postolja (4)



- Donji dijelovi prednjih i surround zvučnika (4)



- Vijci (veliki) (4)



- Vijci (mali) (16)



Samo za BDV-E4100

- Prednji zvučnici (2)



- Surround zvučnici (2)



- Centralni zvučnik (1)

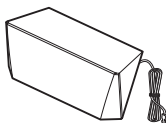

- Subwoofer (1)

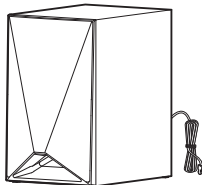

- Poklopci donjeg dijela zvučnika (2)



- Postolja (2)



- Donji dijelovi prednjih zvučnika (2)



- Vijci (veliki) (2)



- Vijci (mali) (8)



Samo za BDV-E3100

- Prednji zvučnici (2)



- Surround zvučnici (2)



- Centralni zvučnik (1)

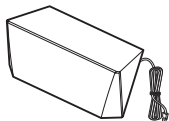

- Subwoofer (1)

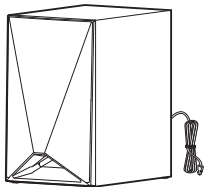

Samo za BDV-E2100

- Prednji zvučnici (2)



- Surround zvučnici (2)



- Centralni zvučnik (1)

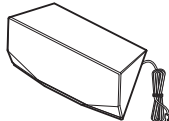

- Subwoofer (1)

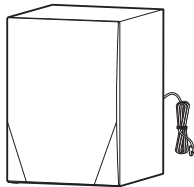

Vodič za dijelove i kontrole

Za dodatne informacije pogledajte stranice navedene u zagradama.

Prednja ploča

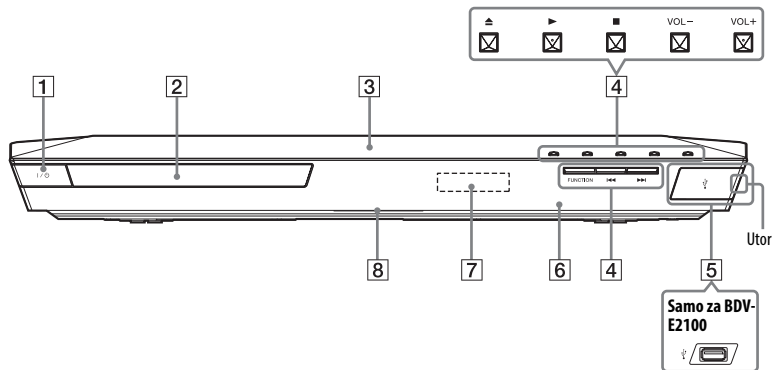

1 I/O (uključen/režim pripravnosti)

Uključivanje uređaja ili njegovo stavljanje u režim pripravnosti.

2 (stranica 26) Ladica diska

3 N (N-Mark) (stranica 31)

Postavite NFC-kompatibilni uređaj pored ove indikacije da biste aktivirali NFC funkciju.

4 Tipke za upravljanje reproduciranjem

▲ (otvaranje/zatvaranje)

▶^{a)} b) (pokreni)

■^{b)} (zaustavljanje)

VOL +/-^{a)}

◀◀/▶▶ (prethodno/sljedeće)

FUNCTION (stranica 24)

Biranje izvora reproduciranja.

^{a)} Tipke ▶ i VOL + imaju taktilnu tačku. Koristite taktilnu tačku kao referencu prilikom korištenja jedinice.

^{b)} Držite pritisnutom tipku ▶ na uređaju više od 2 sekunde da bi se ugrađena demonstracija zvuka ponovo pokrenula.

Pritisnite ■ da biste zaustavili demonstraciju.

Napomena

Tokom demonstracije nivo jačine zvuka može biti viši od onog koji ste postavili.

5 USB priključak (stranica 28)

(BDV-E6100/BDV-E4100/ Samo za BDV-E3100). Otvorite poklopac umetanjem nokta u utvor.

6 R (Senzor daljinskog upravljača)

7 Displej prednje ploče

8 LED indikator

Bijela: Svijetli kada se uključi uređaj.
Plavo (za Bluetooth status):

- Sistem je spreman za spajanje: Brzo trepće
- Tokom spajanja: Brzo trepće
- Tokom povezivanja: Trepće
- Veza je uspostavljena: Svijetli

Indikatori na displeju na prednjoj ploči

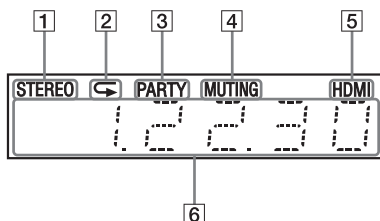

- 1** Svijetli kada se prima stereo zvuk. (Samo radio)
- 2** Svijetli kada je aktivirano ponovljeno reproduciranje.
- 3** Svijetli kada uređaj reproducira sadržaj putem funkcije PARTY STREAMING.
- 4** Svijetli kada je uključeno utišavanje zvuka
- 5** Svijetli kada je HDMI (OUT) priključak pravilno povezan na odgovarajuću HDCP (Širokopojasna zaštita digitalnog sadržaja) opremu ili na DVI (Digitalni vizualni interfejs) ulaz.
- 6** Prikazuje status sistema, kao što je radijska frekvencija itd.
Kada pritisnete DISPLAY, prikazuje se status toka informacija/dekodiranja kada je funkcija postavljena na "TV".
Moguće je da se status toka informacija/dekodiranja neće pojaviti ovisno o toku ili stavci koja se dekodira.

Napomena

Kada je opcija [Main Unit illumination] (Glavna jedinica za osvjetljenje) postavljena na [Auto] (Automatsko osvjetljenje) u opcijama [System Settings] (Postavke sistema), svjetla displeja prednje ploče se gase ukoliko ne koristite uređaj tokom 10 sekundi.

Stražnja ploča

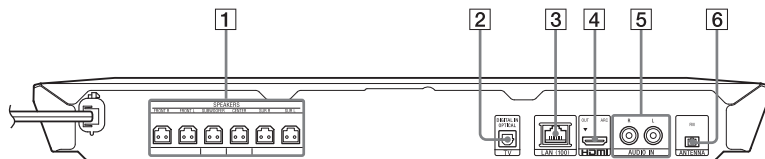

- 1** SPEAKERS utikači (stranica 18)
- 2** TV (DIGITAL IN OPTICAL) utikač (stranica 19)
- 3** LAN (100) priključak (stranica 21)
- 4** HDMI (OUT) konektor (stranica 19)
- 5** AUDIO IN (L/R) konektori (stranica 20)
- 6** ANTENNA (FM) priključak (stranica 21)

Daljinski upravljač

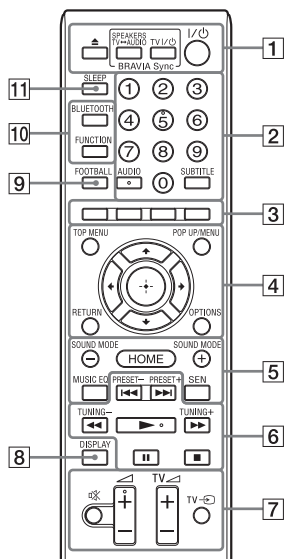

Tipke broj 5, AUDIO, $\triangleleft + i \triangleright$ imaju taktilnu tačku. Koristite taktilnu tačku kao referencu prilikom korištenja daljinskog upravljača.

- **TV**: Za radnje s TV-om (Za više detalja pogledajte “Kontroliranje TV-a isporučenim daljinskim upravljačem” (stranica 44).)

1 **▲ (otvaranje/zatvaranje)**

Otvora ili zatvara ladicu diska.

SPEAKERS TV ↔ AUDIO

Odabire da li će se zvuk TV-a reproducirati preko zvučnika sistema ili zvučnika(â) TV-a. Ova funkcija radi samo kada je opcija [Control for HDMI] (Kontrola za HDMI) postavljena na [On] (Uključeno) (stranica 53).

TV I/O (uključen/režim pripravnosti) (stranica 45) **TV**

Uključivanje TV-a ili njegovo stavljanje u režim pripravnosti.

I/O (uključen/režim pripravnosti) (stranice 23, 40)

Uključivanje sistema ili njegovo stavljanje u režim pripravnosti.

2 **Dugmad s brojevima (stranice 40, 45)**

Unos brojeva naslova/poglavlja, memorisanog broja stanice itd.

AUDIO (stranica 38)

Odabir formata zvuka/numere.

SUBTITLE

Biranje jezika titla kada su titlovi na više jezika snimljeni na BD-ROM/ DVD VIDEO disku.

3 **Obojena dugmad**

Tipke prečica za odabir stavki na nekim izbornicima BD-a (može se koristiti i za interaktivne Java operacija na BD diskovima).

4 **TOP MENU**

Otvaranje ili zatvaranje glavnog izbornika BD-a ili DVD-a.

POP UP/MENU

Otvaranje ili zatvaranje skočnog izbornika BD-ROM diska ili izbornika DVD-a.

OPTIONS (stranice 25, 36, 47)

Prikazuje opcije izbornika na TV ekranu ili na displeju prednje ploče. (Lokacija se razlikuje u zavisnosti o odabranoj funkciji.)

RETURN

Vraćanje na prethodni ekran.



Pomjeranje naglašavanja na prikazanu stavku.

+ (unos)

Unošenje odabrane stavke.

5 SOUND MODE +/- (stranica 24)

Odabir režima zvuka.

HOME (stranice 23, 42, 48)

Ulazak ili izlazak iz početnog izbornika sistema.

MUSIC EQ

Za slušanje muzike odaberite predprogramirani ujednačivač.

SEN

Pristup mrežnoj usluzi "Sony Entertainment Network™".

6 Tipke za upravljanje reproduciranjem

Pogledajte "Reproduciranje" (stranica 26).

◀◀/▶▶ (prethodno/sljedeće)

Odaberite prethodno/sljedeće poglavlje, numeru ili datoteku.

◀◀/▶▶ (brzo/sporo/zamrzavanje okvira)

Brzo premotavanje naprijed/natrag tokom reproduciranja. Svaki put kada pritisnete ovu tipku mijenja se brzina pretraživanja.

Aktiviranje usporenog reproduciranja kada se drži pritisnuta duže od jedne sekunde u režimu pauze.

Reproducira jedan po jedan okvir kada se pritisne u režimu pauze.

Napomena

Tokom reproduciranja Blu-ray 3D diska, usporeni prikaz unatrag i prikaz pojedinačnih okvira unatrag nisu dostupni.

▶ (reprodukcija)

Pokretanje ili ponovno pokretanje reproduciranja (nastavak reproduciranja). Aktiviranje reproduciranja pritiskom na jednu tipku (stranica 42) kada je sistem uključen i postavljen na "BD/DVD" funkciju.

|| (pauziranje)

Pauziranje ili ponovno pokretanje reproduciranja.

■ (zaustavljanje)

Zaustavljanje reproduciranja i pamćenje mjesta zaustavljanja (tačka nastavka reproduciranja). Tačka nastavka naslova/numere je zadnja tačka koju ste reproducirali ili posljednja fotografija u fascikli fotografija. Pritisnite x da biste zaustavili ugrađenu zvučnu demonstraciju.

Tipke za upravljanje radiom

Pogledajte "Birač kanala" (stranica 39).

PRESET +/-

TUNING +/-

7 (utišavanje zvuka)

Privremeno isključivanje zvuka.

◀ (jačina zvuka) +/-

Podešavanje jačine zvuka.

TV ◀ (jačina zvuka) +/-

Podešavanje jačine zvuka na TV-u.

TV (TV ulaz)

Prebacivanje ulaznog izvora TV-a između TV-a i drugih ulaznih uređaja.

8 DISPLAY (stranice 27, 32, 40, 46)

Prikazivanje informacija o reproduciranju i pretraživanju weba na ekranu TV-a.

Prikazivanje ranije definirane radio stanice, frekvencije itd. na displeju prednje ploče.

9 FOOTBALL

Kreira zvuk optimiziran za gledanje prijenosa fudbalskih utakmica.

10 BLUETOOTH

Odabire "BT" funkciju.

Kada se plavi LED indikatori ugase tokom "BT" funkcije, pritisnite tipku kako biste započeli spajanje ili povezivanje na Bluetooth uređaj.

FUNCTION (stranica 24)

Biranje izvora reproduciranja.

11 SLEEP (stranica 44)

Postavljanje mjerača vremena za isključivanje.

Početak rada

Korak 1: Instaliranje zvučnika

Instalirajte zvučnike konsultirajući ilustraciju ispod.

- Ⓐ Prednji lijevi zvučnik (L)
- Ⓑ Prednji desni zvučnik (R)
- Ⓒ Centralni zvučnik
- Ⓓ Surround lijevi zvučnik (L)
- Ⓔ Surround desni zvučnik (R)
- Ⓕ Subwoofer
- Ⓖ TV

Postavljanje surround zvučnika na stražnji položaj (Nacrt položaja zvučnika: [Standard] (Standardni))

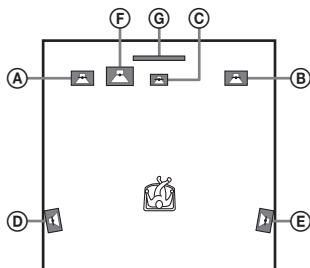

Postavljanje svih zvučnika na prednji položaj (Nacrt položaja zvučnika: [All Front] (Svi zvučnici na prednjoj poziciji))

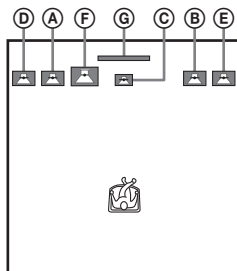

Napomena

- U postavkama položaja zvučnika (stranica 42) obavezno odaberite onaj koji je u skladu s položajem Vaših zvučnika.
- Budite pažljivi prilikom postavljanja zvučnika i/ili postolja za zvučnike pričvršćenih za zvučnike na posebno tretirani pod (premazan voskom ili uljem, ispoliran itd.) jer može doći do stvaranja mrlja ili promjene boje.
- Nemojte se vješati ili naslanjati na zvučnik jer on može pasti.

Savjet

Zvučnike možete postaviti na zid. Za više detalja pogledajte priloženi "Vodič za instaliranje zvučnika".

Korak 2: Povezivanje sistema

Nemojte povezivati kabl za napajanje jedinice naizmjeničnom strujom (glavni vod) na zidnu utičnicu (priključak) dok se ne izvrši sva ostala povezivanja.

(samo BDV-E6100/BDV-E4100) Za upute o sastavljanju zvučnika pogledajte priloženi "Vodič za instaliranje zvučnika".

Napomena

Kada povezujete drugu opremu s kontrolom jačine zvuka, smanjite jačinu zvuka druge opreme na nivo na kojem zvuk nije izobličen.

Povezivanje zvučnika

Povežite kablove zvučnika tako da se podudaraju s bojom SPEAKERS konektora na uređaju.

Prilikom povezivanja na jedinicu, umetnite priključak tako da klikne na mjesto.

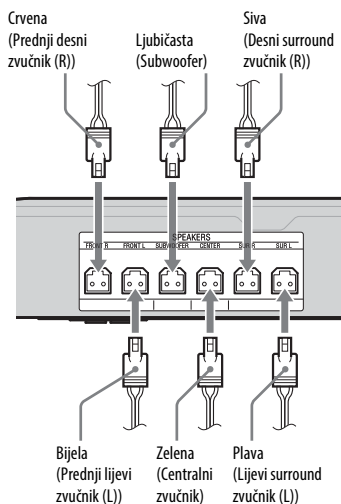

Povezivanje TV-a

Odaberite jedan od sljedećih načina povezivanja u skladu sa ulaznim priključcima na vašem TV-u.

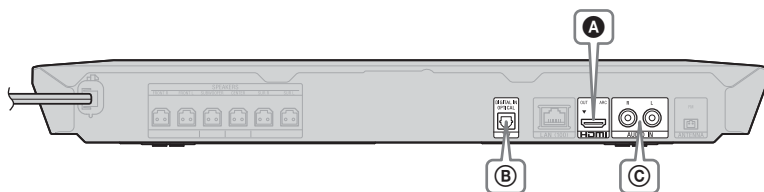

Video veza

A

HDMI kabl¹⁾ (isporučuje se samo s modelima iz Afrike*, Indije, s Bliskog Istoka, Kine, Tajlanda i Tajvana)

* Izuzev za Južnoafričku Republiku.

HDMI IN (ARC)²⁾ ili HDMI IN

HD

¹⁾ HDMI kabl velike brzine prijenosa

²⁾ Ako je HDMI IN konektor Vašeg TV-a kompatibilan s funkcijom ARC (Kanal povrata zvuka), digitalni audio signal se može slati s TV-a putem konekcije s HDMI kablom. Za više detalja o postavci ARC funkcije pogledajte [Audio Return Channel] (Kanal povrata zvuka) (stranica 53).

Audio veze

Ako ne povežete sistem na HDMI priključak na TV-u koji je kompatibilan s funkcijom ARC, uspostavite prikladnu audio vezu za slušanje zvuka TV-a preko zvučnika sistema.

B

DIGITAL IN OPTICAL TV

Digitalni optički kabl (nije isporučen)

Visok kvalitet

DIGITAL OUT OPTICAL

C

R L AUDIO IN

Audio kabl (nije isporučen)

Standardni kvalitet

L R AUDIO OUTPUT

Povezivanje druge opreme (set-top box uređaj itd.)

Povežite sistem tako da se video signali sa sistema i druge opreme šalju na TV te da se audio signali s opreme šalju na sistem kako slijedi.

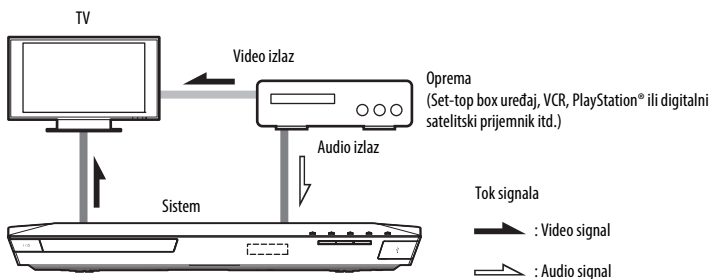

Odaberite jedan od sljedećih načina povezivanja u skladu s vrstom konektora opreme.

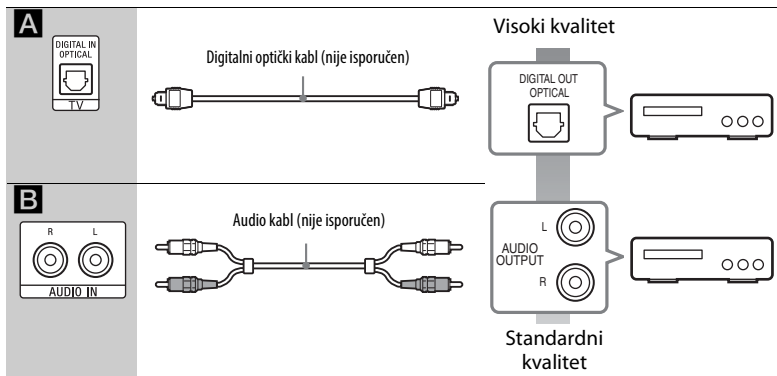

Napomena

- Ukoliko koristite neku od gore navedenih veza, postavite [Control for HDMI] (Kontrola za HDMI) u [HDMI Settings] (HDMI postavkama) sa [System Settings] (Postavke sistema) na [Off] (Isključeno) (stranica 53).
- Možete uživati u zvuku opreme odabirom funkcije "AUDIO" za povezivanje **B**.

Povezivanje antene

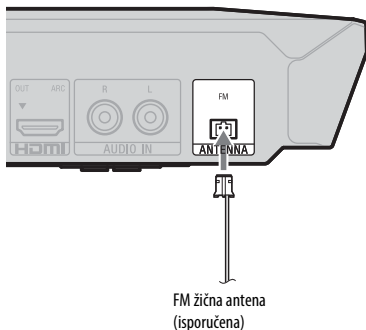

Napomena

- Pazite da u potpunosti razvučete FM žičnu antenu.
- Nakon povezivanja FM žične antene, držite je što je moguće više horizontalno.

Korak 3: Priprema za mrežnu vezu

Savjet

Da biste povezali sistem na Vašu mrežu, pristupite [Easy Network Settings] (Jednostavne mrežne postavke). Za više detalja pogledajte "Korak 4: Izvršavanje jednostavnog postavljanja" (stranica 23).

Odaberite način na osnovu Vašeg LAN (Lokalna računalna veza) okruženja.

- Ako koristite bežični LAN Sistem ima ugrađeni Wi-Fi, a možete ga povezati na mrežu definiranjem postavki mreže.
- Ako koristite neku drugu vezu, a ne bežični LAN Koristite LAN kabl za povezivanje na LAN (100) priključak na uređaju.

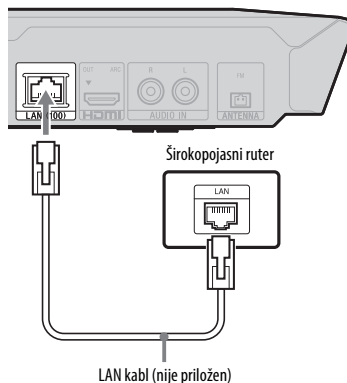

Savjet

Preporučuje se korištenje oklopljenog interfejsa kabla (LAN kabl), ravnog ili ukrštenog.

Prije izvršavanja postavki mreže

Kada je Vaš bežični LAN ruter (pristupna tačka) kompatibilan sa zaštićenim postavljanjem Wi-Fi mreže (WPS)-kompatibilan, možete izvršiti jednostavno postavljanje postavki mreže putem tipke WPS. Ako to nije slučaj, unaprijed provjerite sljedeće informacije i zabilježite ih u prostor predviđen ispod.

- Naziv mreže (SSID*) koji identificira vašu mrežu**.
-
- Ako je na Vašoj bežičnoj mreži postavljena sigurnost, sigurnosni ključ (WEP ključ, WPA ključ)**.
-

* SSID (Identifikator skupa usluga) je naziv kojim se identificira određena bežična mreža.

** Potrebno je da provjerite postavke vašeg bežičnog LAN rutera kako biste pribavili informacije o SSID-u i sigurnosnom ključu.

Za više detalja:

– posjetite sljedeću web stranicu:

Za korisnike u Evropi i Rusiji:
<http://support.sony-europe.com/>

Za korisnike u drugim zemljama/regionima:
<http://www.sony-asia.com/section/support>

- pogledajte upute za upravljanje isporučene s bežičnim LAN ruterom
- obratite se proizvođaču bežičnog LAN rutera

Informacije o sigurnosti bežične LAN mreže

Pošto se komuniciranje preko bežične LAN funkcije uspostavlja radio talasima, bežični signal može podlijetati presretanju. Da bi zaštitio bežičnu komunikaciju, ovaj sistem podržava različite sigurnosne funkcije. Pazite da izvršite pravilno konfiguriranje sigurnosnih postavki u skladu s vašim mrežnim okruženjem.

■ Bez sigurnosti

Iako možete jednostavno načiniti postavke, svako možete presresti bežičnu komunikaciju ili upasti u vašu bežičnu mrežu, čak i bez ikakvih sofisticiranih alata. Imajte na umu da postoji rizik od neovlaštenog pristupa ili presretanja podataka.

■ WEP

WEP primjenjuje sigurnost na komunikacije kako bi se spriječilo da neželjene osobe presreću komuniciranje ili upadanje u vašu bežičnu mrežu. WEP je vlasnička sigurnosna tehnologija koja omogućava povezivanje starijih uređaja koji ne podržavaju povezivanje TKIP/AES.

■ WPA-PSK (TKIP), WPA2-PSK (TKIP)

TKIP je sigurnosna tehnologija razvijena kao odgovor nedostatku funkcija WEP-a. TKIP pruža veći stepen sigurnosti u odnosu na WEP.

■ WPA-PSK (AES), WPA2-PSK (AES)

AES je sigurnosna tehnologija koja koristi napredni metod zaštite sigurnosti drugačiji od tehnologija WEP i TKIP. AES pruža veći stepen sigurnosti nego WEP ili TKIP.

Korak 4: Izvršavanje jednostavnog postavljanja

Prije izvršavanja koraka 4

Provjerite je li sve bezbjedno povezano i zatim povežite kabl za napajanje naizmjeničnom strujom (glavni vod).

Slijedite korake navedene ispod kako biste izvršili osnovna podešavanja i mrežne postavke za sistem.

Prikazane stavke se mogu razlikovati zavisno od područja.

- 1 Umetnite dvije R6 (veličina AA) baterije (priložene) tako da se oznake ⊕ i ⊖ na baterijama poklapaju s oznakama unutar pretinca.**

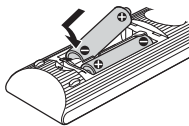

- 2 Uključite TV.**
- 3 Pritisnite I/⏻.**
- 4 Izaberite odgovarajući ulaz na vašem TV-u tako da se signal sa sistema prikaže na ekranu TV-a.** Pojavit će se [Easy Initial Settings] (Jednostavne početne postavke) za OSD odabir jezika.

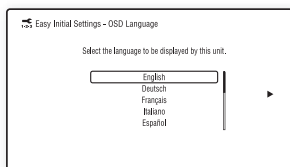

- 5 Izvršite [Easy Initial Settings] (Jednostavne početne postavke). Slijedite upute na ekranu da biste definirali osnovne podatke koristeći ◀/▶/⏮/⏭ i ⊕.**

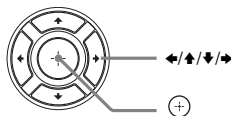

- 6 Nakon dovršavanja [Easy Initial Settings] (Jednostavne početne postavke), pritisnite ▶/⏮ da biste odabrali [Easy Network Settings] (Jednostavne mrežne postavke), zatim pritisnite ⊕.**

Pojavljuje se displej [Easy Network Settings] (Jednostavne mrežne postavke).

- 7 Slijedite upute na ekranu da biste definirali osnovne podatke koristeći ◀/▶/⏮/⏭ i ⊕.**

Ukoliko se sistem ne može povezati na mrežu, pogledajte "Mrežna veza" (stranica 64) ili "Bežična LAN veza" (stranica 64).

Da biste se vratili na displej [Easy Network Settings] (Jednostavne mrežne postavke)

- Pritisnite HOME.
Na TV ekranu će se pojaviti početni izbornik.
- Pritisnite ◀/▶ da biste odabrali  [Setup] (Postavljanje).
- Pritisnite ▶/⏮ da biste odabrali [Easy Network Settings] (Jednostavne mrežne postavke), zatim pritisnite ⊕.

Korak 5: Biranje izvora reproduciranja

Pritišćite FUNCTION dok se na displeju prednje ploče ne pojavi željena funkcija.

Kada jednom pritisnete tipku FUNCTION, trenutna funkcija se prikazuje na displeju prednje ploče, a svaki naredni put kada pritisnete na tipku FUNCTION, funkcija se ciklično mijenja kako slijedi.

“BD/DVD” → “USB” → “FM” →
“TV” → “BT” → “AUDIO”

Funkcija i izvor reproduciranja

“BD/DVD”

Disk ili mrežni uređaj s kojeg će sistem vršiti reproduciranje

“USB”

USB uređaj koji je povezan na  (USB) otvor (stranica 13)

“FM”

FM radio (stranica 39)

“TV”

Oprema (TV itd.) koja je povezana s TV (DIGITAL IN OPTICAL) konektorom ili TV kompatibilan s funkcijom ARC (Kanal povrata zvuka) koji je povezan na HDMI (OUT) konektor (stranica 19)



“BT”

Audio sadržaj *Bluetooth* uređaja

“AUDIO”

Oprema koja je povezana na AUDIO IN (L/R) konektore (stranica 20)

Savjet

- Neke funkcije mogu se promijeniti putem TV ekrana pritiskom na tipku FUNCTION, / i .
- Funkciju “BT” možete odabrati i pomoću tipke BLUETOOTH na daljinskom upravljaču.

Korak 6: Uživanje u surround zvuku

Nakon izvršavanja prethodnih koraka i pokretanja reproduciranja, možete jednostavno uživati u prethodno programiranim režimima zvuka koji su prilagođeni različitim vrstama izvora zvuka. Oni u vaš dom donose uzbudljivi i snažni zvuk kino dvorana.

Odabir režima zvuka

Pritišćite SOUND MODE +/- za vrijeme reproduciranja dok se na displeju prednje ploče ili na TV ekranu ne pojavi željeni način rada.

Auto

Sistem automatski bira [Movie] (Režim za filmski zvuk) ili [Music] (Režim za filmski zvuk) da bi se kreira zvučni efekat ovisno o disku ili toku zvuka.

- 2-kanalni izvor: Sistem simulira surround zvuk iz 2-kanalnih izvora i reproducira zvuk iz 5.1 kanalnih zvučnika.
- Višekanalni izvor: Sistem reproducira zvuk iz zvučnika onako kako je snimljen.

Film

Sistem kreira zvuk optimiziran za gledanje filmova.

Muzika

Sistem kreira zvuk optimiziran za slušanje muzike.

Digitalni muzički unapređivač [Digital Music] (Digitalna muzika)

Sistem reproducira unaprijeđen zvuk za kompresirani audio.

Noć

Pogodno za gledanje filmova noću zbog reduciranja glasnih zvukova uz zadržavanje jasnoće govora.

Demo zvuk

Sistem kreira uhu ugodan zvuk, podesan za demonstraciju.

Odabir režima zvuka iz izbornika

- 1 Pritisnite **OPTIONS** i **▲/▼** da biste odabrali [Sound Mode] (Režim zvuka), zatim pritisnite **+**.
- 2 Pritisnite **▲/▼** da biste odabrali režim zvuka, zatim pritisnite **+**.

Za odabir prethodno programiranog ujednačivača muzike.

Pritišćite **MUSIC EQ** tokom reprodukcije. Možete odabrati zvuk koji odgovara Vašem ukusu.

Svaki put kada pritisnete dugme, postavka se ciklično mijenja kako slijedi.

[Standard] (EQ za standardnu muziku) → [Rock] (EQ za rock muziku) → [Hiphop] (EQ za hiphop muziku) → [Electronica] (EQ za elektronsku muziku)

Možete odabrati muzički ujednačivač i koristeći izbornik u [Music] (Režim zvuka za muziku) režimu zvuka.

Napomena

Režim zvuka može se odabrati samo kada je [Sound Effect] (Zvučni efekt) postavljen na [Sound Mode On] (Režim zvuka uključen) (stranica 51). Kada je [Sound Effect] (Zvučnik efekt) postavljen na drugu vrijednost osim na [Sound Mode On] (Režim zvuka uključen), postavka režima zvuka ne vrijedi.

Savjet

Da biste uživali u 2-kanalnom izvoru kao što je CD preko višekanalnog izlaza, predlažemo da odaberete [Auto] (Automatski režim zvuka).

Odabir fudbalskog načina rada

Pritisnite **FOOTBALL** tokom reproduciranja.

[Football] (Fudbal) se prikazuje na ekranu TV-a.

Možete iskusiti osjećaj prisustva u stadionu dok gledate prijenos fudbalske utakmice. Da biste isključili fudbalski način rada, pritisnite ponovo **FOOTBALL** da biste odabrali [Football Off] (Fudbal isključen). Režim zvuka je vraćen na prethodno odabrani režim zvuka.

Napomena

- Zavisno od izvora, fudbalski način rada možda neće dobro raditi.
- Fudbalski način rada će se isključiti kada isključite sistem.

Savjet

Fudbalski način rada možete odabrati i preko izbornika.

Reproduciranje diska

Za informacije o diskovima koji se mogu reproducirati pogledajte “Diskovi koje je moguće reproducirati” (stranica 66).

- 1 Izaberite odgovarajući ulaz na vašem TV-u tako da se signal sa sistema prikaže na ekranu TV-a.**
- 2 Pritisnite  i postavite disk na ležište diska.**

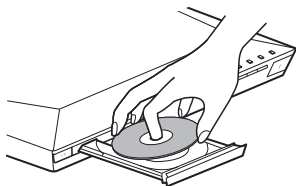



- 3 Pritisnite  kako biste zatvorili ležište diska.**

Reproduciranje započinje.

Ako reproduciranje ne započne automatski, odaberite  u kategoriji

 [Video] (Video mediji),  [Music] (Muzički mediji), ili

 [Photo] (Fotografski mediji)

i pritisnite .

Korištenje funkcije BONUSVIEW/BD-LIVE

Neki BD-ROM diskovi s “BD-LIVE logotipom*” imaju dodatni sadržaj i ostale podatke koji se mogu preuzeti za korištenje.

+ 

- 1 Povežite USB uređaj na  (USB) otvor (stranica 28).**

Za lokalnu pohranu koristite USB memoriju od 1 GB ili više.



- 2 Priprema za BD-LIVE (samo BD-LIVE).**

- Povežite sistem na mrežu (stranica 21).
- Postavite opciju [BD Internet Connection] (BD Povezivanje na internet) na opciju [Allow] (Dozvoli) (stranica 53).

- 3 Umetnite BD-ROM s oznakom BONUSVIEW/BD-LIVE.**

Način rada se razlikuje ovisno o disku. Pogledajte upute za upotrebu diska.

Savjet

Da biste izbrisali podatke na USB memoriji, odaberite opciji [Delete BD Data] (Izbrišite BD podatke) u opciji  [Video] (Video mediji), i pritisnite . Svi podaci pohranjeni u buda fascikli će biti izbrisani.

Korištenje Blu-ray 3D

Možete koristiti Blu-ray 3D diskove s 3D logotipom*.



1 Priprema za reproduciranje Blu-ray 3D diska.

- Povežite sistem na Vaš 3D-kompatibilni TV koristeći HDMI kabl velike brzine prijenosa (stranica 19).
- Postavite opciji [3D Output Setting] (Postavke za 3D izlaz) i [TV Screen Size Setting for 3D] (Postavke veličine TV ekrana za 3D) u opcijama [Screen Settings] (Postavke ekrana) (stranica 49).

2 Ubacite Blu-ray 3D disk.

Način rada se razlikuje ovisno o disku. Pogledajte upute za upotrebu koje ste dobili uz disk.

Savjet

Pogledajte također upute za upotrebu vašeg 3D-kompatibilnog TV-a.

Prikazivanje informacija o reproduciranju

Informacije o reproduciranju, itd., možete provjeriti pritiskom na DISPLAY. Prikazane informacije se razlikuju ovisno o tipu diska i statusu sistema.

Primjer: prilikom reproduciranja BD-ROM diska

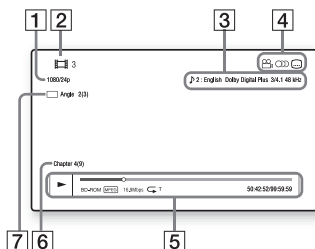

- 1 Izlazna rezolucija/Frekvencija videa
- 2 Broj ili naziv naslova
- 3 Trenutno odabrana postavka zvuka
- 4 Dostupne funkcije (🎧) ugao, (🔊) zvuk, (⋮) titlovi)
- 5 Informacije o reproduciranju
Prikazuje način reproduciranja, traku statusa reproduciranja, vrstu diska, video kodek, brzinu prenosa, vrstu ponavljanja, proteklo vrijeme, ukupno vrijeme reproduciranja
- 6 Broj poglavlja
- 7 Trenutno odabrani ugao

Reproduciranje s USB uređaja

Možete reproducirati video/muzičke/fotografske datoteke na povezanom USB uređaju.

Za informacije o vrstama datoteka koje se mogu reproducirati pogledajte "Vrste datoteka koje je moguće reproducirati" (stranica 67).

1 Povežite USB uređaj na (USB) otvor.

Pogledajte upute za upotrebu USB uređaja prije povezivanja.

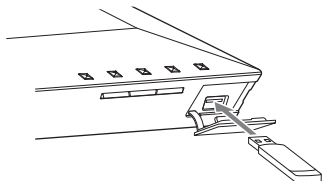

2 Pritisnite HOME.

Na TV ekranu će se pojaviti početni izbornik.

3 Pritisnite / da biste odabrali opciji [Video] (Video mediji), [Music] (Muzički mediji) ili [Photo] (Fotografski mediji).

4 Pritisnite / da biste odabrali opciju [USB device] (USB uređaj), zatim pritisnite .

Napomena

Ne izvlačite USB uređaj tokom rada. Da biste izbjegli oštećenje podataka ili USB uređaja, isključite sistem prije povezivanja ili uklanjanja USB uređaja.

Slušanje muzike putem Bluetooth uređaja

O Bluetooth bežičnoj tehnologiji

Bluetooth bežična tehnologija je kratkodometna bežična tehnologija koja omogućava bežičnu razmjenu podataka između digitalnih uređaja. Bluetooth bežična tehnologija djeluje unutar radijusa od 10 metara.

Nisu Vam potrebni kablovi za povezivanje kao što je slučaj s USB povezivanjem niti je potrebno postaviti opremu naspramno kao što je slučaj s infracrvenom tehnologijom. Bluetooth bežična tehnologija predstavlja globalni standard podržan od strane hiljadu kompanija. Ove kompanije stvaraju proizvode u skladu s globalnim standardom.

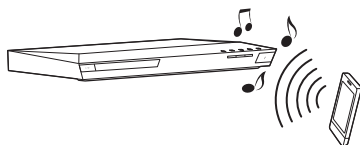

Podržane Bluetooth verzije i profili

Profili se odnose na standardizirani set mogućnosti za različite mogućnosti Bluetooth proizvoda. Ovaj sistem podržava sljedeće Bluetooth verzije i profile.

Podržane Bluetooth verzije:

Bluetooth specifikacijska verzija 3.0

Podržani Bluetooth profili:

A2DP 1.2 (Napredni profil audio distribucije)

AVRCP 1.3 (Profil audio i video daljinskog upravljanja)

Napomena



- Da biste mogli koristiti *Bluetooth* funkciju, *Bluetooth* uređaj koji želite povezati mora podržavati profil ovog sistema. Čak i kada uređaj podržava isti profil, funkcije se mogu razlikovati u zavisnosti od specifikacija *Bluetooth* uređaja.
- Zvučno reproduciranje ovog sistema može kasniti u odnosu na ono na *Bluetooth* uređaju zbog karakteristika *Bluetooth* bežične tehnologije.

Spajanje ovog sistema s *Bluetooth* uređajem

Spajanje je operacija u kojoj se *Bluetooth* uređaji blagovremeno međusobno registruju. Kada je postupak spajanja izvršen, isti nije potrebno ponavljati.

1 Postavite *Bluetooth* uređaj na dalje od jednog metra od jedinice.

2 Pritisnite **BLUETOOTH**.

Možete odabrati opciju  [Bluetooth AUDIO] i iz opcije  [Input] (Unesite ulazni izvor) u početnom izborniku.

3 Postavite *Bluetooth* uređaj na način rada za spajanje.

Za detalje o postavljanju *Bluetooth* uređaja na režim za spajanje, pogledajte upute za upravljanje koje ste dobili s uređajem.

4 Izaberite “**BLU-RAY HOME THEATRE SYSTEM**” na displeju *Bluetooth* uređaja.

Izvršite ovaj korak U roku od 5 minuta, u protivnom će spajanje biti otkazano.

Napomena

Ukoliko Vam *Bluetooth* uređaj zatraži lozinku, unesite “0000”. Lozinka može nositi naziv “Passcode”, “PIN code”, “PIN number” ili “Password”.

5 Uređaj se automatski povezuje sa sistemom kada je spajanje završeno.

Na ekranu TV-a će se pojaviti ime uređaja.

Napomena

Možete spojiti i do 9 *Bluetooth* uređaja. Ukoliko spojite deseti *Bluetooth* uređaj, isti će zamijeniti postojeći spojeni uređaj koji ste u zadnje vrijeme najmanje koristili.

6 Započnite reproduciranje na *Bluetooth* uređaju.

7 Podesite jačinu zvuka.

Najprije podesite jačinu zvuka na *Bluetooth* uređaju, a ukoliko je jačina zvuka i dalje preslaba, podesite jačinu zvuka na jedinici.

Otkazati postupak spajanja

Pritisnite HOME ili FUNCTION.

Povezivanje na neki od *Bluetooth* uređaja sa ovog sistema

Možete se povezati na neki od *Bluetooth* uređaja sa ove jedinice

Prije reproduciranja muzike, provjerite sljedeće:

- *Bluetooth* funkcija na *Bluetooth* uređaju je uključena.
- Spajanje je završeno (stranica 29).

1 Pritisnite **BLUETOOTH**.

Napomena

Da biste se povezali na *Bluetooth* uređaj koji ste u zadnje vrijeme najčešće koristili, pritisnite . Zatim pređite na 5. korak.

2 Pritisnite **OPTIONS**.

- 3** Pritišćite \uparrow/\downarrow da biste odabrali opciju [Device List] (Spisak uređaja), zatim pritisnite \oplus .
Spisak spojenih *Bluetooth* uređaja će se pojaviti.
- 4** Pritišćite \uparrow/\downarrow da biste odabrali željeni uređaj, zatim pritisnite \oplus .
- 5** Pritisnite \blacktriangleright da biste započeli reprodukciju.
- 6** Podesite jačinu zvuka.
Najprije podesite jačinu zvuka na *Bluetooth* uređaju, a ukoliko je jačina zvuka i dalje preslaba, podesite jačinu zvuka na jedinici.

Napomena

Kada su jedinica i *Bluetooth* uređaj povezani, reproduciranje možete kontrolirati pritiskom na \blacktriangleright , \mathbb{I} , \blacksquare , $\blacktriangleleft/\blacktriangleright$ i $\blacktriangleleft/\blacktriangleright$.

Za prekid veze *Bluetooth* uređaja

Pritisnite HOME, FUNCTION ili RETURN.

Za brisanje spojenog *Bluetooth* uređaja sa spiska uređaja

- 1** Slijedite korake 1 do 3 iznad.
- 2** Pritišćite \uparrow/\downarrow da biste odabrali uređaj, zatim pritisnite OPTIONS.
- 3** Pritišćite \uparrow/\downarrow da biste odabrali [Remove] (Ukloni), zatim pritisnite \oplus .
- 4** Slijedite upute na ekranu da biste izbrisali uređaj koristeći $\blacktriangleleft/\blacktriangleright/\blacktriangleright$ i \oplus .

Napomena

Dok je povezan na *Bluetooth* uređaj, ovaj sistem ne može biti prepoznat a veza ne može biti uspostavljena sa drugog *Bluetooth* uređaja.

Povezivanje na pametni telefon putem Funkcije jednog dodira za reproduciranje muzike (NFC)

Držeći NFC-kompatibilni pametni telefon uz \mathbb{N} na jedinici, jedinica i pametni telefon će automatski započeti spajanje i uspostavljanje *Bluetooth* veze.

Kompatibilni pametni telefoni

Pametni telefoni s ugrađenom NFC funkcijom (OS: Android 2.3.3 – 4.0.x, izuzimajući Android 3.x)

Šta je "NFC"?

NFC (Razmjena podataka u bliskom okruženju) je tehnologija koja omogućuje kratkodometnu bežičnu komunikaciju između uređaja kao što su mobilni telefoni i IC tagovi. Zahvaljujući NFC funkciji, razmjena podataka se izvršava jednostavno držeći uređaj pored \mathbb{N} na NFC-kompatibilnim uređajima.

1 Preuzmite i instalirajte aplikaciju "NFC Easy Connect".

"NFC Easy Connect" je besplatna aplikacija za Android pametne telefone koja se može preuzeti na Google Play. Za pronalaženje ove aplikacije unesite ključnu riječ "NFC Easy Connect" na web lokaciji ili direktno pristupite lokaciji za preuzimanje koristeći se dolenađenim dvodimenzionalnim kodom.

Napominjemo da je "NFC Easy Connect" besplatan. Međutim, naknade za razmjenu podataka prilikom preuzimanja se posebno naplaćuju.

Dvodimenzionalni kod* za direktan pristup

* Koristite aplikaciju za čitanje dvodimenzionalnog koda.



Napomena

Moguće je da aplikacija nije dostupna u nekim zemljama/regijama.

2 Započnite "NFC Easy Connect" aplikaciju na pametnom telefonu.

Budite sigurni da je prikazan aplikacijski ekran.

3 Držite pametni telefon blizu na uređaju dok pametni telefon ne počne vibrirati.



Napomena vibracijom se pojavljuje kada jedinica prepozna pametni telefon.

Nakon što jedinica prepozna telefon, pratite upute prikazane na displeju pametnog telefona, i dovršite postupak za uspostavljanje *Bluetooth* povezivanja.

Kada se uspostavi *Bluetooth* veza, plavi LED indikator na prednjoj ploči prestaje svijetliti. Vrijeme reproduciranja se pojavljuje na displeju prednje ploče.

Napomena

- Sistem može prepoznati i povezati se samo na jedan NFC-kompatibilni uređaj istovremeno.
- U zavisnosti od Vašeg pametnog telefona, možda ćete morati unaprijed uključiti NFC funkciju na Vašem telefonu. Za više informacija pogledajte uputstvo za upotrebu pametnog telefona.

Savjet

U slučaju smetnji na *Bluetooth* vezi tokom spajanja, uradite sljedeće:

- Ponovno pokrenite "NFC Easy Connect" aplikaciju i pomjerajte pametni telefon polako preko .
- Uklonite zaštitnu masku sa pametnog telefona ukoliko koristite komercijalno dostupnu masku za pametni telefon.

Za slušanje muzike

Započni reproduciranje audio izvora na pametnom telefonu. Za više informacija o postupcima reproduciranja, pogledajte uputstvo za upotrebu Vašeg pametnog telefona.

Savjet

Ukoliko je jačina zvuka slaba, podesite najprije zvuk na pametnom telefonu. Ukoliko je jačina zvuka i dalje slaba, podesite jačinu zvuka na samoj jedinici.

Za zaustavljanje reproduciranja

Reproduciranje će se zaustaviti kada učinite nešto od sljedećeg:

- Ponovo držite pametni telefon blizu  na jedinici.
- Zaustavite uređaj za reproduciranje muzike na pametnom telefonu.
- Isključite jedinicu ili pametni telefon.
- Promijenite funkciju.
- Onemogućite *Bluetooth* funkciju na pametnom telefonu.

Reproduciranje putem mreže

Uživajte u Sony Entertainment Network (SEN)

Sony Entertainment Network služi kao poveznik za isporučivanje odabranog internetskog sadržaja i raznolike zabave na zahtjev korisnika direktno na Vaš uređaj.

Savjet

- Prije reproduciranja određenih internetskih sadržaja je potrebno izvršiti registriranje putem računara. Za više informacija posjetite sljedeću web stranicu:

Za korisnike u Evropi i Rusiji:
<http://support.sony-europe.com/>

Za korisnike u drugim zemljama/regionima:
<http://www.sony-asia.com/section/support>

- Moguće je da određeni internetski sadržaj nije dostupan u nekim zemljama/regijama.

1 Pripremite se za Sony Entertainment Network.

Povežite sistem na mrežu (stranica 21).

2 Pritisnite SEN.

3 Pritisnite ◀/▶/⏮/⏭/⏪/⏩ da biste odabrali internetski sadržaj i raznovrsnu zabavu na zahtjev korisnika, a zatim pritisnite ⊕.

Kontrolna ploča za striming video sadržaja

Kontrolna ploča pojavljuje se kada započne reproduciranje video datoteke. Prikazane stavke mogu se razlikovati ovisno o pružatelju internetskog sadržaja. Za ponovni prikaz pritisnite DISPLAY.

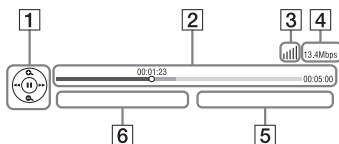

- 1 Displej komandi
Pritisnite ◀/▶/⏮/⏭/⏪/⏩ or ⊕ za postupke reproduciranja.
- 2 Traka statusa reproduciranja
Traka statusa, indikator koji pokazuje trenutnu poziciju, vrijeme reproduciranja, trajanje video datoteke
- 3 Indikator stanja mreže
Pokazuje jačinu signala bežične mreže. Pokazuje žičnu vezu.
- 4 Brzina mrežnog prenosa
- 5 Naziv naredne video datoteke
- 6 Naziv trenutno odabrane video datoteke

Reproduciranje datoteka na kućnoj mreži (DLNA)

Video/muzičke/fotografske datoteke možete reproducirati na drugoj DLNA-certificiranoj opremi putem povezivanja na svoju kućnu mrežu.

Ovaj uređaj može se koristiti za reproduciranje i izvođenje.

- Server: Čuva i dijeli digitalni medijski sadržaj
- Uređaj za reproduciranje: Pronalazi i reproducira digitalni medijski sadržaj sa DMS-a
- Uređaj za izvođenje: Prima i reproducira datoteke sa servera i njime se može upravljati putem neke druge opreme (uređaj za upravljanje)
- Uređaj za upravljanje: Upravlja opremom za izvođenje

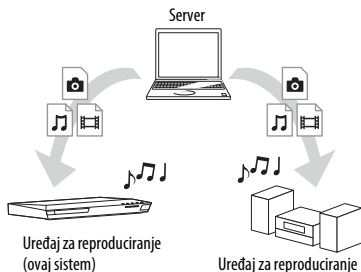

Priprema za korištenje DLNA funkcije.

- Povežite sistem na mrežu (stranica 21).
- Pripremite drugu DLNA-certificiranu opremu. Za više informacija pogledajte uputstva za upotrebu tih uređaja.

Reproduciranje datoteka pohranjenih na serveru putem sistema (DLNA uređaja za reproduciranje)

Odaberite ikonu za DLNA server iz opcija [Video] (Video mediji), [Music] (Muzički mediji), ili [Photo] (Fotografski mediji) na početnom izborniku, zatim odaberite datoteku koju želite reproducirati.

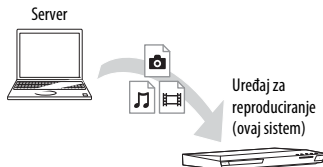

Za reproduciranje udaljenih datoteka korištenjem sistema (uređaj za izvođenje) putem DLNA uređaja za upravljanje

Možete upravljati sistemom sa DLNA-certificirani uređaj za upravljanje (mobilni telefon, itd.) prilikom reproduciranja datoteka pohranjenih na DLNA serveru.

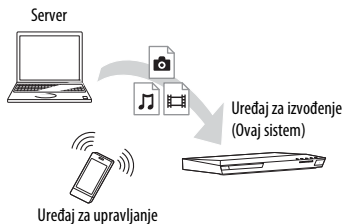

Za detalje o radu pogledajte upute za upravljanje na DLNA uređaju za upravljanje.

Napomena

Nemojte u isto vrijeme upravljati sistemom putem isporučenog daljinskog upravljača i DLNA uređaja za upravljanje.

Savjet

Sistem je kompatibilan s funkcijom "Play To" aplikacije Windows Media® Player 12 koja se isporučuje kao standard u operativnom sistemu Windows 7.

Reproduciranje iste muzike u različitim prostorijama (PARTY STREAMING)

Možete reproducirati istu muziku u isto vrijeme na svim vrstama Sony opreme koja je kompatibilna sa PARTY STREAMING funkcijom i povezana na Vašu kućnu mrežu.

Sadržaji u opciji  [Music] (Muzički mediji) i "FM", "BT" i "AUDIO" funkcijama se može koristiti sa PARTY STREAMING funkcijom.

Postoje dvije vrste PARTY STREAMING-kompatibilne opreme.

- PARTY domaćin: Reproducira i šalje muziku.
- PARTY gost: Reproducira muziku koja se prima sa PARTY domaćina.



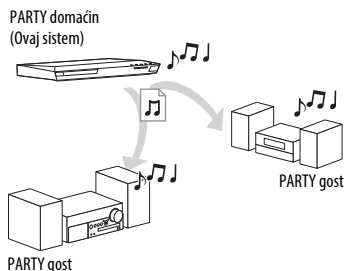

Ovaj uređaj može se koristiti kao PARTY domaćin ili PARTY gost.



Priprema za PARTY STREAMING.

- Povežite sistem na mrežu (stranica 21).
- Povežite opremu koja je kompatibilna s PARTY STREAMING funkcijom.



Korištenje sistema kao PARTY domaćina

Odaberite numeru u opciji  [Music] (Muzički mediji), radio stanicu na opciji  [Radio] (Radio),  [AUDIO] ili  [Bluetooth AUDIO] u opciji  [Input] (Unesite ulazni izvor), i pritisnite OPTIONS. Zatim odaberite [Start PARTY] (Pokreni PARTY) da biste počeli. Da biste zatvorili, pritisnite OPTIONS, zatim odaberite opciju [Close PARTY] (Zatvori PARTY).

Napomena

Ako se reproducira sadržaj koji nije kompatibilan s funkcijom PARTY STREAMING, sistem automatski zatvara PARTY.

Korištenje sistema kao PARTY gost

Odaberite opciju  [PARTY] u opciji  [Music] (Muzički mediji), zatim odaberite PARTY ikonu uređaja domaćina. Da biste napustili PARTY, pritisnite OPTIONS, zatim odaberite opciju [Leave PARTY] (Napusti PARTY). Da biste zatvorili PARTY, pritisnite OPTIONS, zatim odaberite opciju [Close PARTY] (Zatvori PARTY).

Napomena

Prodaja i linija proizvoda koji su kompatibilni s funkcijom PARTY STREAMING se razlikuje zavisno o području.

Traženje informacija o video/muzičkim sadržajima

Informacije o sadržaju možete pribaviti putem tehnologije Gracenote te pretraživati relevantne informacije.

1 Povežite sistem na mrežu (stranica 21).

2 Umetnite disk sa sadržajem o kojem želite izvršiti pretraživanje.

Možete izvršiti pretraživanje video sadržaja sa BD-ROM ili DVD-ROM diska, kao i muzičkog sadržaja sa CD-DA diska (muzički CD).

3 Pritisnite da biste odabrali opciju [Video] (Video mediji) ili [Music] (Muzički mediji).

4 Pritisnite da biste odabrali opciju [Video Search] (Pretraživanje video sadržaja) ili [Music Search] (Pretraživanje muzičkog sadržaja).

Prikazuje informacije o sadržaju (kao što su naslov, glumačka ekipa, numera ili izvođač), opciju [Playback History] (Istorija reproduciranja sadržaja) i opciju [Search History] (Istorija pretraživanja).

- [Playback History] (Istorija reproduciranja)
Prikazuje popis ranije reproduciranih naslova na BD-ROM/DVD-ROM/CD-DA (muzički CD) diskovima. Odaberite naslov radi pribavljanja informacija o sadržaju.
- [Search History] (Istorija pretraživanja)
Prikazuje popis prethodnih pretraživanja izvršenih putem funkcije [Video Search] (Video pretraživanje) ili [Music Search] (Muzičko pretraživanje).

Pretraživanje dodatnih povezanih informacija

Odaberite stavku na popisima, a zatim odaberite uslugu za pretraživanja.

Korištenje TV SideView

TV SideView je besplatna mobilna aplikacija za udaljeni uređaj (pametni telefon, itd.). Korištenjem aplikacije TV SideView s ovim sistemom, možete jednostavno koristiti sistem postupkom na daljinskom upravljaču.

Možete pokrenuti uslugu ili aplikaciju izravno s daljinskog uređaja i pregledavati informacije na disku tokom reproduciranja. TV SideView se također može koristiti kao daljinski upravljač i softverska tastatura.

Prije prvog korištenja TV SideView uređaja s ovim sistemom, najprije registrirajte TV SideView uređaj.

Za registriranje uređaja slijedite uputstva na ekranu TV SideView uređaja.

Napomena

Registracija je moguća tek kada se pojavi početni izbornik na TV ekranu.

Dostupne opcije

Različite postavke i radnje reproduciranja dostupne su pritiskom na OPTIONS. Dostupne stavke se razlikuju ovisno o situaciji.

Uobičajene opcije

[Sound Mode] (Režim zvuka)

Mijenjanje postavke režima zvuka (stranica 24).

[Football] (Fudbal)

Uključuje ili isključuje fudbalski način rada (stranica 25).

[Repeat Setting] (Postavljanje ponavljanja)

Postavljanje ponavljanja reproduciranja.

[3D Menu] (3D izbornik)

[Simulated 3D] (Simulirani 3D):
Podešavanje simuliranog 3D efekta.
[3D Depth Adjustment] (Podešavanje 3D dubine):
Podešavanje dubine 3D slika.
[2D Playback] (2D reproduciranje):
Postavljanje reproduciranja na 2D sliku.

[Play/Stop] (Reproduciraj/Zaustavi)

Pokretanje ili zaustavljanje reproduciranja.

[Play from start] (Reproduciraj od početka)

Reproduciranje date stavke od početka.

[Start PARTY] (Pokreni PARTY)

Pokretanje komunikacije s odabranim izvorom.
Moguće je da se ova stavka neće pojaviti ovisno o izvoru.

[Leave PARTY] (Napusti PARTY)



Napušta party u kojem sistem učestvuje. PARTY STREAMING funkcija nastavlja rad među preostalom opremom.

[Close PARTY] (Zatvori PARTY)

Za PARTY domaćina: Zatvaranje komunikacije.

Za PARTY gosta: Zatvara party u kojem sistem učestvuje. PARTY STREAMING funkcija završava rad za svu ostalu opremu.

[Change Category] (Promijeni kategoriju)

Prebacuje među kategorijama  [Video] (Video mediji),  [Music] (Muzički mediji) i  [Photo] (Fotografski mediji) u "BD/DVD" (samo za diskove) ili "USB" funkciji. Ova stavka je dostupna samo kada je dostupna displej lista za kategorije.

Samo opcija [Video] (Video mediji)

[A/V SYNC]

Podešava vremenske razlike između slike i zvuka (stranica 38).

[3D Output Setting] (Postavljanje 3D izlaza)

Postavljanje da li će se 3D video automatski slati na izlaz ili ne.

[Video Settings] (Postavke za video)

- [Picture Quality Mode] (Režim kvaliteta slike): Odabire postavke slike za različita okruženja osvjetljenja.
- [BNR]: Smanjuje blok smetnje na slici koje nalikuju mozaiku.
- [MNR]: smanjuje manje smetnje oko ivica slike (roj komaraca).

[Pause] (Pauziraj)

Pauziranje reproduciranja.

[Top Menu] (Gornji izbornik)

Prikaz vršnog izbornika BD ili DVD diska.

[Menu/Popup Menu] (Izbornik/Skočni izbornik)

Prikaz skočnog izbornika BD-ROM diska ili izbornika DVD-a.

[Title Search] (Pretraživanje naslova)

Traženje naslova na BD-ROM/DVD VIDEO diskovima i pokretanje reproduciranja od početka.

[Chapter Search] (Pretraživanje poglavlja)

Traženje poglavlja i pokretanje reproduciranja od početka.

[Audio] (Zvuk)

Odabir formata zvuka/numere.

[Subtitle] (Titlovi)

Odabire jezik titlova kada su višejezični titlovi snimljeni na BD-ROMs/DVD VIDEOS.

[Angle] (Ugao)

Prebacuje uglove gledanja kada su na BD-ROM/DVD VIDEO diskovima zabilježene scene sa više uglova gledanja.

[IP Content Noise Reduction] (Smanjenje smetnji u IP sadržaju)

Podešava kvalitet videa za internetski sadržaj.

[Video Search] (Pretraživanje videa)

Prikazuje informacije s BD-ROM/DVD-ROM zasnovan na Gracenote tehnologiji.

Samo opcija  [Music] (Muzički mediji)**[Add Slideshow BGM] (Dodaj BGM za prezentaciju)**

Registrira muzičke datoteke na USB memoriji kao prezentaciju pozadinske muzike (BGM).

[Music Search] (Pretraživanje muzike)

Prikazuje informacija sa audio CD-a (CD-DA) zasnovan na Gracenote tehnologiji.

Samo opcija  [Photo] (Fotografski mediji)**[Slideshow] (Prezentacija)**

Pokretanje prezentacije.

[Slideshow Speed] (Brzina prezentacije)

Mijenjanje brzine prezentacije.

[Slideshow Effect] (Efekt prezentacije)

Postavljanje efekta prilikom reproduciranja prezentacije.

[Slideshow BGM] (BGM za prezentaciju)

- [Off] (Isključeno): Isključivanje funkcije.
- [My Music from USB] (Moja muzika sa USB-a): Postavljanje muzičkih datoteka registriranih u odjeljku [Add Slideshow BGM] (Dodaj BGM prezentaciju).
- [Play from Music CD] (Reproduciraj s muzičkog CD-a): Postavlja numere na CD-DA (Muzički CD-ovi)

[Change Display] (Promijeni displej)

Prebacivanje između opcija [Grid View] (Tabelarni prikaz) i [List View] (Sadržajni prikaz).

[Rotate Left] (Rotiraj ulijevo)

Rotiranje fotografije za 90 stepeni suprotno od smjera kazaljki.

[Rotate Right] (Rotiraj udesno)

Rotiranje slike u smjeru kazaljke na satu u koraku od 90 stepeni.

[View Image] (Prikaži sliku)

Prikazivanje odabrane slike.

Podešavanje razmaka između slike i zvuka

(A/V SYNC)

Kada se zvuk ne poklapa sa slikama na ekranu TV-a, možete podesiti razmak između slike i zvuka za svaku funkciju zasebno.

Način postavljanja se razlikuje ovisno o funkciji.

Kada odabrana funkcija nije "BT" ili "TV"

1 Pritisnite **OPTIONS**.

Na TV ekranu će se pojaviti izbornik opcija.

2 Pritisnite **↑/↓** da biste odabrali opciju [A/V SYNC], zatim pritisnite **+**.

3 Pritisnite **←/→** da biste podesili razmak, zatim pritisnite **+**.

Podešavanje možete vršiti u rasponu od 0 ms do 300 ms u koracima od 25 ms.

Kada je odabrana "TV" funkcija

1 Pritisnite **OPTIONS**.

Na displeju prednje ploče će se pojaviti "AV.SNYC".

2 Pritisnite **+** ili **→**.

3 Pritisnite **↑/↓** da biste podesili razmak, zatim pritisnite **+**.

Podešavanje možete vršiti u rasponu od 0 ms do 300 ms u koracima od 25 ms.

4 Pritisnite **OPTIONS**.

Izbornik na displeju prednje ploče se isključuje.

Podešavanje zvuka

Odabir formata zvuka, višejezičnih numerata ili kanala

Kada sistem reproducira BD/DVD VIDEO snimljen u različitim audio formatima (PCM, Dolby Digital, MPEG audio, ili DTS) ili višejezičnim numerama, možete promijeniti audio format ili jezik.

Kada reproducirate CD, možete izabrati zvuk sa desnog ili lijevog kanala i slušati zvuk sa izabranog kanala i na desnom i na lijevom zvučniku.

Pritišćite **AUDIO** tokom reproduciranja da biste odabrali željeni zvučni signal.

Na TV ekranu se pojavljuju informacije o zvuku.

■ **BD/DVD VIDEO**

Zavisno od BD/DVD VIDEO, izbor jezika se razlikuje.

Kada se prikažu 4 brojke, one predstavljaju kod jezika. Pogledajte "Popis kodova jezika" (stranica 71). Kada se isti jezik prikazuje dva ili više puta, BD/DVD VIDEO se snima u višestrukim formatima zvuka.

■ **DVD-VR**

Prikazuju se vrste numerata snimljenih na disku.

Primjer:

- [↵ Stereo]
- [↵ Stereo (Audio1)]
- [↵ Stereo (Audio2)]
- [↵ Main] (Glavni)
- [↵ Sub] (Sporadni)
- [↵ Main/Sub] (Glavni/Sporadni)

Napomena

Opcija [⏮ Stereo (Audio1)] i opcija [⏭ Stereo (Audio2)] se ne prikazuju ako je na disk snimljen samo jedan tok zvuka.

■ CD

- [⏮ Stereo]: Standardni stereo zvuk
- [⏮ 1/L]: Zvuk lijevog kanala (mono).
- [⏮ 2/R]: Zvuk desnog kanala (mono).
- [⏮ L+R]: Zvuk lijevog i desnog kanala koji se reproducira iz svakog pojedinačnog zvučnika.

Korištenje višestrukog emitiranog zvuka

(DUAL MONO)

Možete uživati u višestrukom emitiranom zvuku kada sistem prima ili reproducira Dolby Digital višestruki emitirani signal.

Napomena

Da biste primali Dolby Digital signal, trebate povezati TV ili drugu opremu na TV (DIGITAL IN OPTICAL) konektor pomoću digitalnog optičkog kabla (stranice 19, 20).

Ako je HDMI IN konektor Vašeg TV-a kompatibilan s funkcijom Povratni audio kanal (stranice 19, 53), možete primiti Dolby Digital signal putem HDMI kabla.

Pritisćite AUDIO dok se na displeju prednje ploče ne pojavi željeni signal.

- “MAIN”: Reproducirati će se zvuk glavnog jezika.
- “SUB”: Reproducirati će se zvuk sporednog jezika.
- “MN/SUB”: Reproducirati će se miješani zvuk glavnog i sporednog jezika.

Birač kanala

Slušanje radija

1 Pritisćite FUNCTION dok se na displeju prednje ploče ne pojavi znak “FM”.

2 Odaberite radio stanicu.

Automatsko biranje stanica

Držite pritisnutim TUNING +/- dok ne počne automatsko pretraživanje. Opcija [Auto Tuning] (Automatsko biranje stanica) se prikazuje na TV ekranu. Pretraživanje prestaje kada sistem odabere neku stanicu. Da biste otkazali automatsko biranje stanica, pritisnite bilo koju tipku.

Manuelno biranje stanica

Pritisćite TUNING +/-.



3 Pritisćite  +/- da biste podesili jačinu zvuka.



Ako se tokom slušanja FM stanice čuje šum

Ako se tokom slušanja FM stanice čuje šum, možete izabrati mono prijem. Tada neće biti efekta stereo zvuka, ali će se prijem poboljšati.

1 Pritisnite OPTIONS.

Na TV ekranu će se pojaviti izbornik opcija.

2 Pritisnite / da biste odabrali opciju [FM Mode] (FM režim), zatim pritisnite .

3 Pritisnite / da biste odabrali opciju [Monaural] (Mono), zatim pritisnite .

- [Stereo]: Stereo prijem.
- [Monaural] (Mono): Mono prijem.

Savjet

Možete postaviti opciju [FM Mode] (FM režim) za svaku memorisanu stanicu odvojeno.

Isključivanje radija

Pritisnite I/⏻.

Postavljanje i memorisanje radio stanica

Možete postaviti i memorisati do 20 FM stanica. Prije podešavanja, pazite da jačinu zvuka smanjite na minimum.

- 1 Pritisćite FUNCTION dok se na displeju prednje ploče ne pojavi znak "FM".**
- 2 Držite pritisnutim TUNING +/- dok ne počne automatsko pretraživanje.**
Pretraživanje prestaje kada sistem odabere neku stanicu.
- 3 Pritisnite OPTIONS.**
Na TV ekranu će se pojaviti izbornik opcija.
- 4 Pritisnite ⬆/⬇ da biste odabrali opciju [Preset Memory] (Prethodno memorisani sadržaj), zatim pritisnite ⊕.**
- 5 Pritisnite ⬆/⬇ da biste odabrali unaprijed postavljeni broj koji želite, a zatim pritisnite ⊕.**
- 6 Ponovite korake 2 do 5 kako biste pohranili ostale stanice.**

Mijenjanje broja postavljanja

Odaberite prethodno postavljeni željeni broj pritiskom na +/-, zatim izvršite postupak od koraka 3.

Odabir memorisane radio stanice

- 1 Pritisćite FUNCTION dok se na displeju prednje ploče ne pojavi znak "FM".**
Izvršava se podešavanje na posljednju korištenu stanicu.
- 2 Pritisćite PRESET +/- da biste odabrali memorisanu stanicu.**
Broj postavljanja i frekvencija pojavljuju se na ekranu TV-a i displeju na prednjoj ploči.
Svaki put kada pritisnete tipku, sistem se podešava na jednu postavljenu stanicu.

Savjet

- Broj postavljene stanice možete odabrati direktno pritiskanjem tipki s brojevima.
- Svaki put kada pritisnete DISPLAY, displej prednje ploče se ciklično mijenja na sljedeći način:
Frekvencija → Prethodno postavljeni broj → Status dekodiranja*
* Prikazan je kada je opcija [Sound Effect] (Zvučni efekat) postavljena na opciju [Dolby Pro Logic] (Dolby Pro Logic), [DTS Neo:6 Cinema] (DTS Neo:5 Kino), ili [DTS Neo:6 Music] (DTS Neo:6 Muzika) (stranica 51).

Prihvatanje sistema radio podataka (RDS)

(samo evropski modeli)

Sistem radio podataka (RDS) je usluga emitiranja koja omogućava radio stanicama da šalju dodatne informacije skupa sa redovnim signalom programa. Ovaj sistem nudi pogodne RDS funkcije, kao što je prikazivanje naziva stanice. Naziv stanice pojaviti će se na TV ekranu.

Jednostavno odaberite stanicu iz FM opsega.

Napomena

- Moguće je da RDS neće raditi pravilno ako stanica na koju ste se prebacili ne emitira RDS signal pravilno ili ako je taj signal slab.
- Ne pružaju sve FM stanice RDS uslugu, niti pružaju istu vrstu usluga. Ako niste upoznati s RDS sistemom, potražite na Vašim lokalnim stanicama detalje o RDS uslugama u Vašem području.

Ostali postupci

Upotreba funkcije Kontrola preko HDMI-ja za "BRAVIA" Sync

Ova funkcija dostupna je na TV uređajima s funkcijom "BRAVIA" Sync. Povezivanjem Sony opreme koja je kompatibilna s funkcijom Kontrola za HDMI putem HDMI kabla, radnja se pojednostavljuje.

Napomena

Da biste koristili "BRAVIA" Sync funkciju, uključite sistem i svu povezanu opremu nakon što uspostavite HDMI vezu.

Kontrola za HDMI - jednostavno postavljanje

Možete automatski postaviti funkciju sistema [Control for HDMI] (Kontrola za HDMI) omogućavanjem odgovarajuće postavke na TV uređaju.

Za više detalja o funkciji Kontrola za HDMI, pogledajte "[HDMI Settings] (HDMI postavke)" (stranica 53)

Isključivanje sistema

Sistem možete isključiti skupa s TV uređajem.

Napomena

Sistem se ne isključuje automatski prilikom reproduciranja muzike ili kada je odabrana "FM" funkcija.

Reproduciranje pritiskom na jednu tipku

Kada pritisnete ► na daljinskom upravljaču, sistem i TV se uključuju a ulaz TV-a se prebacuje na HDMI ulaz koji je spojen sa sistemom.

Kontrola zvuka na sistemu

Možete pojednostaviti rad kako biste uživali u zvuku s TV-a ili druge opreme.

Funkciju Kontrola zvuka na sistemu možete koristiti kako slijedi:

- Kada je sistem uključen, zvuk TV-a ili druge opreme se može reproducirati preko zvučnika sistema.
- Kada se zvuk iz TV-a ili druge opreme reproducira preko zvučnika sistema, možete promijeniti izlaz zvuka na TV zvučnike pritiskom na SPEAKERS TV↔AUDIO.
- Kada se zvuk iz TV-a ili druge opreme reproducira preko zvučnika sistema, možete podesiti jačinu zvuka i isključiti zvuk sistema putem TV uređaja.

Kanal povrata zvuka

Možete uživati u zvuku TV-a preko sistema korištenjem samo jednog HDMI kabla. Za više detalja o toj postavci pogledajte “[Audio Return Channel] (Kanal povrata zvuka)” (stranica 53).

Zajednička promjena jezika

Kada promijenite jezik za na ekranu TV-a, jezik izbornika na ekranu sistema također se mijenja nakon isključivanja i uključivanja sistema.

Postavljanje zvučnika

[Speaker Settings] (Postavke zvučnika)

Da biste ostvarili optimalni surround zvuk, definirajte udaljenost zvučnika od Vaše pozicije prilikom slušanja. Zatim koristite probni ton kako biste podesili balans zvučnika.

1 Pritisnite HOME.

Na TV ekranu će se pojaviti početni izbornik.

2 Pritisnite ◀/▶ da biste odabrali opciju [Setup] (Postavljanje).

3 Pritisnite ▲/▼ da biste odabrali opciju [Audio Settings] (Zvučne postavke), zatim pritisnite ⊕.

4 Pritisnite ▲/▼ da biste odabrali opciju [Speaker Settings] (Postavke zvučnika), zatim pritisnite ⊕.

Pojavljuje se displej [Select speaker layout.] (Odaberite nacrt položaja zvučnika).

5 Pritisnite ▲/▼ da biste odabrali postavku nacrt koji je u skladu s položajem Vaših zvučnika, zatim pritisnite ⊕.

- [Standard] (Standardno): Surround zvučnici su postavljeni na stražnji položaj.
- [All Front] (Sve naprijed): Svi zvučnici su postavljeni na prednji položaj.

Napomena

Postavke opcija [Distance] (Udaljenost) i [Level] (Nivo) se vraćaju u početno stanke svaki put kada promijenite postavke nacrt položaja zvučnika.

6 Pritisnite $\blacktriangle/\blacktriangledown$ da biste odabrali stavku, zatim pritisnite \oplus .

7 Pritisnite $\blacktriangle/\blacktriangledown$ da biste podesili parametar.

8 Pritisnite $\blacktriangleleft/\blacktriangleright$ i \oplus da biste potvrdili postavke.

Provjerite sljedeće postavke.

■ [Distance] (Udaljenost)

Obavezno postavite parametre udaljenosti od mjesta slušanja do zvučnika.

Parametre možete postavljati u rasponu 0,0 do 7,0 metara.

[Front Left/Right] (Prednji lijevi/desni) 3,0 m: Postavite udaljenost prednjeg zvučnika.

[Centre] (Centralni) 3,0 m: Postavite udaljenost centralnog zvučnika.

[Surround Left/Right] (Surround lijevi/desni) 3,0 m: Postavite udaljenost surround zvučnika.

[Subwoofer] 3,0 m: Postavite udaljenost subwoofera.

■ [Level] (Nivo)

Možete podesiti nivo jačine zvuka zvučnika. Parametre možete postavljati u rasponu od -6,0 dB do +6,0 dB. Obavezno namjestite opciju [Test Tone] (Probni ton) na opciju [On] (Uključeno) radi lakšeg podešavanja.

[Front Left/Right] (Prednji lijevi/desni) 0,0 dB: Postavite nivo prednjeg zvučnika.

[Centre] (Centralni) 0,0 dB: Postavite nivo centralnog zvučnika.

[Surround Left/Right] (Surround lijevi/desni) 0,0 dB: Postavite nivo surround zvučnika.

[Subwoofer] 0,0 dB: Postavite nivo subwoofera.

■ [Test Tone] (Probni ton)

Iz zvučnika će se čuti probni ton kako biste mogli podesiti opciju [Level] (Nivo).

[Off] (Isključeno): Iz zvučnika se neće čuti probni ton.

[On] (Uključeno): Prilikom podešavanja nivoa, iz svakog pojedinačnog zvučnika po redu čuje se probni ton. Kada odaberete jednu od stavki izbornika [Speaker Settings] (Postavke zvučnika), iz svakog pojedinačnog zvučnika po redu čuje se probni ton.

Podesite nivo jačine zvuka kako slijedi.

1 Postavite opciju [Test Tone] (Probni ton) na [On] (Uključeno).

2 Pritisnite $\blacktriangle/\blacktriangledown$ da biste odabrali opciju [Level] (Nivo), zatim pritisnite \oplus .

3 Pritisnite $\blacktriangle/\blacktriangledown$ da biste odabrali željeni tip zvučnika, zatim pritisnite \oplus .

4 Pritisnite $\blacktriangleleft/\blacktriangleright$ da biste odabrali lijevi ili desni zvučnik, zatim pritisnite $\blacktriangle/\blacktriangledown$ da biste podesili nivo.

5 Pritisnite \oplus .

6 Ponovite korake od 3 do 5.

7 Pritisnite RETURN.

Sistem se vraća na prethodni prikaz.

8 Pritisnite $\blacktriangle/\blacktriangledown$ da biste odabrali opciju [Test Tone] (Probni ton), zatim pritisnite \oplus .

9 Pritisnite $\blacktriangle/\blacktriangledown$ da biste odabrali opciju [Off] (Isključeno), zatim pritisnite \oplus .

■ Napomena

Signali probnog tona ne reproduciraju se sa HDMI (OUT) priključka.

■ Savjet

Da biste podesili jačinu zvuka svih zvučnika odjednom, pritisnite \triangleleft +/-.

Korištenje mjerača vremena za isključivanje

Sistem možete podesiti tako da se isključi u unaprijed podešeno vrijeme kako biste mogli zaspati slušajući muziku. Vrijeme se može postavljati u intervalima od 10 minuta.

Pritisnite SLEEP.

Svaki put kada pritisnete SLEEP, prikaz minuta (preostalo vrijeme) na displeju prednje ploče mijenja se svakih 10 minuta.

Kada postavite mjerač vremena za isključivanje, preostalo vrijeme pojavljuje se svakih 5 minuta.

Kada je vrijeme koje je preostalo manje od 2 minute, na displeju prednje ploče treperi "SLEEP".

Provjera preostalog vremena

Pritisnite SLEEP jednom.

Mijenjanje preostalog vremena

Pritišćite SLEEP.

Deaktiviranje tipki na uređaju

(Zaključavanje za djecu)

Možete deaktivirati tipke na uređaju (izuzev **I/Ⓞ**) radi sprječavanja pogrešnog rukovanja, kao što je rukovanje uređaja od strane djece.

Držite pritisnutom tipku **■ na uređaju duže od 5 sekundi.**

Na displeju prednje ploče će se pojaviti "LOCKED".

Funkcija zaključavanja za djecu se aktivira i tipke na uređaju se zaključavaju.

(Sistemom možete upravljati putem daljinskog upravljača.)

Da biste otkazali, držite pritisnutom tipku **■** na uređaju duže od 5 sekundi dok se "UNLOCK" ne pojavi na displeju prednje ploče.

Napomena

U slučaju da pritišćete tipke na uređaju dok je funkcija zaključavanja za djecu uključena, na displeju na prednjoj ploči će treptati "LOCKED".

Kontroliranje TV-a isporučenim daljinskim upravljačem

Podešavanjem signala daljinskog upravljača, možete kontrolirati TV isporučenim daljinskim upravljačem.

Napomena

Nakon zamjene baterija daljinskog upravljača, moguće je da će se broj koda ponovo postaviti na zadanu (SONY) vrijednost. Postavite ponovo prikladni broj koda.

Pripremanje daljinskog upravljača za kontroliranje TV-a

Dok držite pritisnuto TV I/⏻, koristite numeričke tipke da biste unijeli kod proizvođača Vašeg TV-a (vidi tabelu). Zatim pustite tipku TV I/⏻.

Proizvođač	Broj koda
SONY	01 (zadano)
LG	05
PANASONIC	06
PHILIPS	02, 03, 07
SAMSUNG	02, 08
TOSHIBA	04

Ako je postavljanje neuspješno, trenutno registrirani kod se ne mijenja. Unesite ponovo broj koda.



Ukoliko je navedeno više od jednog broja koda, pokušajte ih unositi jedan po jedan dok ne pronađete kôd koji funkcionira s vašim TV-om.

Štednja energije u režimu pripravnosti

Provjerite jesu li odabrane sljedeće postavke:

- Opcija [Control for HDMI] (Kontrola za HDMI) iz opcije [HDMI Settings] (HDMI postavke) je postavljena na opciju [Off] (Isključeno) (stranica 53).
- Opcija [Quick Start Mode] (Režim brzog pokretanja) je postavljen na opciju [Off] (Isključeno) (stranica 54).
- Opcija [Remote Start] (Daljinsko pokretanje) iz opcije [Network Settings] (Mrežne postavke) je postavljena na opciju [Off] (Isključeno) (stranica 56).

Pretraživanje web lokacija

- 1 Pripremite se za pretraživanje interneta.**
Povežite sistem na mrežu (stranica 21).
- 2 Pritisnite HOME.**
Na TV ekranu će se pojaviti početni izbornik.
- 3 Pritisnite ⬅/➡ da biste odabrali opciju  [Network] (Mreža).**
- 4 Pritisnite ⬆/⬇ da biste odabrali opciju [Internet Browser] (Internet pretraživač), zatim pritisnite .**
Pojavljuje se displej [Internet Browser] (Internet pretraživač).

Napomena

Moguće je da se neke web lokacije neće pravilno prikazati ili da neće funkcionirati.

Unošenje URL-a

Odaberite [URL entry] (Unos URL-a) u izborniku opcija.
Unesite URL putem softverske tastature, a zatim odaberite [Enter] (Unos).

Postavljanje zadane početne stranice

Dok je prikazana stranica koju želite postaviti, odaberite [Set as start page] (Postavi kao početnu stranicu) u izborniku.

Povratak na prethodnu stranicu

Odaberite [Previous page] (Prethodna stranica) u izborniku opcija.
Kada se prethodna stranica ne prikazuje čak i ako ste odabrali opciju [Previous page] (Prethodna stranica), odaberite opciju [Window List] (Spisak prozora) iz izbornika opcija i odaberite na spisku stranicu na koju se želite vratiti.

Izlazak iz internet pretraživača

Pritisnite HOME.

Prikaz internet pretraživača

Informacije o web lokaciji možete pogledati pritiskom na DISPLAY. Prikazane informacije se razlikuju ovisno o web lokaciji i statusu stranice.

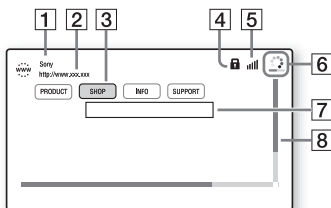

1 Naziv stranice

2 Adresa stranice

3 Pokazivač

Pomjerajte ga pritiskanjem tipki ◀/▶/▼/▲. Postavite pokazivač na vezu koju želite prikazati, a zatim pritisnite ⊖. Povezana web stranica će se prikazati.

4 Ikona SSL-a

Pojavljuje se kada je povezana URL sigurna.

5 Pokazatelj jačine signala

Pojavljuje se kada je sistem povezan na bežičnu mrežu.

6 Traka napretka/Ikona učitavanja

Pojavljuje se prilikom čitanja stranice ili za vrijeme preuzimanja/prenošenja.

7 Polje za unos teksta

Pritisnite ⊕, zatim odaberite opciju [Input] (Unos pisanog sadržaja) iz izbornika da biste otvorili softversku tastaturu.

8 Traka za pomicanje

Pritisnite ◀/▶/▼/▲ da biste prikaz stranice pomjerali lijevo, gore, dolje ili desno.

Dostupne opcije

Različite postavke i postupci dostupni su pritiskom na OPTIONS.
Dostupne stavke se razlikuju ovisno o situaciji.

[Browser Setup] (Postavljanje pretraživača)

Prikazuje postavke pretraživača za internet.

- [Zoom] (Zumiranje): Povećava ili smanjuje veličinu prikazanog sadržaja.
- [JavaScript Setup] (Postavljanje funkcije JavaScript): Postavlja da li će JavaScript biti omogućen ili onemogućen.
- [Cookie Setup] (Postavljanje kolačića): Postavlja da li će se kolačići pretraživača prihvatati ili ne.
- [SSL Alarm Display] (Prikaz SSL alarma): Postavlja da li će SSL biti omogućen ili onemogućen.

[Window List] (Spisak prozora)

Prikazuje spisak svih trenutno otvorenih web lokacija.

Omogućava Vam da se vratite na prethodno prikazanu web lokaciju odabirom odgovarajućeg prozora.

[Bookmark List] (Spisak markera)

Prikazuje spisak zabilježenih stranica.

[URL entry] (Unos URL-a)

Omogućava Vam da unesete URL kada je prikazana softverska tastatura.

[Previous page] (Prethodna stranica)

Prelazak na prethodno prikazanu stranicu.

[Next page] (Naredna stranica)

Prelazak na prethodno prikazanu narednu stranicu.

[Cancel loading] (Otkazi učitavanje)

Zaustavlja učitavanje stranice.

[Reload] (Ponovo učitaj)

Ponovo učitava istu stranicu.

[Add to Bookmark] (Dodaj u markere)

Dodaje trenutno prikazanu web lokaciju na spisak zabilježenih stranica.

[Set as start page] (Postavi kao početnu stranicu)

Postavlja trenutno prikazanu web lokaciju kao zadanu početnu stranicu.

[Open in new window] (Otvori u novom prozoru)

Otvara vezu u novom prozoru.

[Character encoding] (Kodiranje znakova)

Postavlja sistem dekodiranja znakova.

[Display certificate] (Prikaži certifikat)

Prikazuje certifikate servera poslane sa stranica koje podržavaju SSL.

[Input] (Ulaz)

Prikazuje softversku tastaturu za unos znakova tokom pretraživanja web lokacije.

[Break] (Prelazak u naredni red)

Pomjera pokazivač u naredni red u polju za unos teksta.

[Delete] (Brisanje)

Briše jedan znak s lijeve strane pokazivača za vrijeme unosa teksta.

Korištenje prikaza za postavljanje

Možete izvršiti različita podešavanja stavki kao što su slika i zvuk.

Zadane postavke su podvučene.

Napomena

Postavke reproduciranja pohranjene na disku imaju prioritet nad postavkama iz displeja postavljanja. Stoga, neke funkcije neće moći biti izvršene.

1 Pritisnite HOME.

Na TV ekranu će se pojaviti početni izbornik.

2 Pritisnite / da biste odabrali opciju [Setup] (Postavljanje).

3 Pritisnite / da biste odabrali ikonu kategorije postavljanja, zatim pritisnite .

Ikona	Objašnjenje
	[Network Update] (Mrežno ažuriranje) (stranica 49) Ažuriranje softvera sistema.
	[Screen Settings] (Postavke ekrana) (stranica 49) Definira postavke ekrana u skladu s vrstom TV uređaja.
	[Audio Settings] (Postavke zvuka) (stranica 51) Definiranje postavki zvuka u skladu sa vrstom priključaka za povezivanje.

Ikona	Objašnjenje
	[BD/DVD Viewing Settings] (Postavke za gledanje BD/DVD diskova) (stranica 52) Definiranje detaljnih postavki za reproduciranje BD/DVD diska.
	[Parental Control Settings] (Postavke roditeljske kontrole) (stranica 53) Definiranje detaljnih postavki za funkciju roditeljske kontrole.
	[System Settings] (Postavke sistema) (stranica 53) Definiranje postavki koje se odnose na sistem.
	[Network Settings] (Mrežne postavke) (stranica 55) Definiranje detaljnih postavki za internet i mrežu.
 1-2-3	[Easy Network Settings] (Jednostavne mrežne postavke) (stranica 56) Pokretanje opcije [Easy Network Settings] (Jednostavne početne postavke) radi postavljanja mrežnih postavki.
	[Resetting] (Vraćanje na početne postavke) (stranica 56) Vraćanje sistema na fabričke postavke.

[Network Update] (Mrežno ažuriranje)

Nadogradnjom Vašeg softvera na posljednju verziju moći ćete koristiti najnovije funkcije.

Za više informacija o funkcijama ažuriranja pogledajte sljedeću web lokaciju:

Za korisnike u Evropi i Rusiji:
<http://support.sony-europe.com/>

Za korisnike u drugim zemljama/regionima:
<http://www.sony-asia.com/section/support>

Tokom ažuriranja softvera na displeju prednje ploče će se pojaviti "UPDATE". Nakon završetka ažuriranja, uređaj će se automatski isključiti.

Dok se ne završi ažuriranje softvera, nemojte uključivati ili isključivati uređaj ili koristiti uređaj ili TV. Pričekajte da se softver ažurira.

[Screen Settings] (Postavke ekrana)

■ [3D Output Setting] (Postavljanje 3D izlaza)

[Auto] (Automatski): Obično birajte ovu opciju.

[Off] (Isključeno): odaberite ovu opciju za prikaz svih sadržaja u 2D tehnologiji.

■ [TV Screen Size Setting for 3D] (Postavka veličine TV ekrana za 3D)

Postavlja veličinu ekrana vašeg TV-a kompatibilnog s 3D tehnologijom.

■ [TV Type] (Tip televizora)

[16:9]: Odaberite ovu opciju kada sistem povežete sa TV-om sa širokim ekranom ili sa TV-om koji ima funkciju za režim širokog prikaza.

[4:3]: Odaberite ovu opciju kada sistem povežete sa TV-om sa ekranom 4:3 bez funkcije za režim širokog prikaza.

■ [Screen Format] (Format ekrana)

[Full] (Puno): Odaberite ovu opciju kada sistem povežete sa TV-om koji ima funkciju za režim širokog prikaza. Prikazuje sliku ekrana 4:3 u omjeru širine i visine 16:9 čak i na TV-u sa širokim ekranom.

[Normal] (Normalno): Mijenja veličinu slike kako bi se uklopila na ekran sa originalnim omjerom visine i širine slike.

■ [DVD Aspect Ratio] (Omjer širine i visine slike za DVD)

[Letter Box] (Sa crnim trakama): Prikazuje sliku širokog formata sa crnim trakama na vrhu i dnu ekrana.



[Pan & Scan] (Panovanje i skeniranje): Prikazuje sliku u cijeloj visini preko cijelog ekrana, sa odsječnim ivicama sa strana.



■ [Cinema Conversion Mode] (Režim kino konverzije)

[Auto] (Automatski): Obično birajte ovu opciju. Uređaj automatski prepoznaje da li je dati materijal zasnovan na videu ili filmu te vrši prebacivanje na prikladni metod konverzije.

[Video]: Metod konverzije prikladan za materijal zasnovan na videu će uvijek biti odabran bez obzira na materijal.

■ [Output Video Resolution] (Izlazna video rezolucija)

[Auto] (Automatski): Reproducira video signale prema rezoluciji TV-a ili povezane opreme.

[Original Resolution] (Originalna rezolucija): Izlazni video signal u skladu sa rezolucijom snimljenom na disku. (Kada je data rezolucija manja od SD rezolucije, vrši se povećavanje na SD rezoluciju.)

[480i/576i]*, [480p/576p]*, [720p], [1080i], [1080p]: Izlazni video signal u skladu s odabranom postavkom rezolucije.

* Ukoliko je sistem boja Vašeg diska NTSC, rezolucija video signala se jedino može konvertovati na opcije [480i] (480i) i [480p] (480p).

■ [BD-ROM 24p Output] (BD-ROM 24p Izlaz)

[Auto] (Automatski): Prikazuje video signale 24p samo kada ste povezani na 1080/24p-kompatibilan TV putem HDMI veze i kada je opcija [Output Video Resolution] (Rezolucija izlaznog videa) postavljena na opciju [Auto] (Automatski postavljena na uobičajene postavke) ili na opciju [1080p] (1080p).

[On] (Uključeno): Odaberite ovu opciju kada je Vaš TV kompatibilan s video signalima 1080/24p.

[Off] (Isključeno): Odaberite ovu opciju kada Vaš TV nije kompatibilan s video signalima 1080/24p.

■ [DVD-ROM 24p Output] (BD-ROM 24p Izlaz)

[Auto] (Automatski): Prikazuje video signale 24p samo kada ste povezani na 1080/24p-kompatibilan TV putem HDMI veze i kada je opcija [Output Video Resolution] (Rezolucija izlaznog videa) postavljena na opciju [Auto] (Automatski) ili na opciju [1080p] (1080p).

[Off] (Isključeno): Odaberite ovu opciju kada vaš TV nije kompatibilan s video signalima 1080/24p.

■ [YCbCr/RGB (HDMI)]

[Auto] (Automatski): Automatski otkriva vrstu vanjske opreme i vrši prebacivanje na odgovarajuću postavku boje.

[YCbCr (4:2:2)]: Prikazuje video signale YCbCr 4:2:2.

[YCbCr (4:4:4)]: prikazuje video signale YCbCr 4:4:4.

[RGB]: Odaberite ovu opciju prilikom povezivanja na opremu sa HDCP priključkom koji je usaglašen s DVI konektorom.

■ [HDMI Deep Colour Output] (Prikaz duboke HDMI boje)

[Auto] (Automatski): Obično birajte ovu opciju.

[16bit], [12bit], [10bit]: Prikazuje 16-bitne/12-bitne/10-bitne video signale kada je povezani TV kompatibilan s funkcijom duboke boje.

[Off] (Isključeno): Odaberite ovu opciju kada je slika nestabilna ili se boje čine neprirodnom.

■ [Pause Mode] (Režim tokom pauziranja) (samo DVD VIDEO/DVD-R/DVD-RW)

[Auto] (Automatski): Slika, uključujući i predmete koji se kreću dinamično, se prikazuje bez trzanja. Obično birajte ovu poziciju.

[Frame] (Okvir): Slika, uključujući i predmete koji se ne kreću dinamično, se prikazuje u visokoj rezoluciji.

[Audio Settings] (Postavke zvuka)

■ [BD Audio MIX Setting] (Postavljanje za MIX zvuka BD-a)

[On] (Uključeno): Reproducira zvuk pribavljen miješanjem interaktivnog zvuka i sekundarnog zvuka sa primarnim zvukom.

[Off] (Isključeno): Reproducira samo primarni zvuk.

■ [Audio DRC] (DRC zvuka)

Možete izvršiti kompresiju dinamičkog opsega zvučnog zapisa.

[Auto] (Automatski): Izvršava reproduciranje pri dinamičkom opsegu koji je specificirao disk (samo BD-ROM).

[On] (Uključeno): Sistem reproducira zvučni zapis uz vrstu dinamičkog opsega koji je predvidio inženjer zvuka.

[Off] (Isključeno): Bez kompresije dinamičkog opsega.

■ [Attenuate - AUDIO] (Priguši - AUDIO)

Izobličenje zvuka se može pojaviti kada slušate muziku s opreme koja je povezana na AUDIO IN (L/R) konektori. Izobličenje možete spriječiti prigušenjem ulaznog nivoa uređaja.

[On] (Uključeno): Vršiti prigušivanje ulaznog nivoa. Pri ovoj postavci izlazni nivo će se smanjiti.

[Off] (Isključeno): Normalni ulazni nivo.

■ [Audio Output] (Izlaz zvuka)

Možete odabrati metod izlaza tamo gdje se reproducira signal zvuka.

[Speaker] (Zvučnici): Reproducira višekanalni zvuk samo iz zvučnika sistema.

[Speaker + HDMI] (Zvučnici + HDMI): Reproducira višekanalni zvuk iz zvučnika sistema i 2-kanalni linearni PCM signali sa HDMI (OUT) konektora.

[HDMI]: Reproducira zvuk samo sa HDMI (OUT) konektora. Format zvuka ovisi o povezanjoj opremi.

■ Napomena

- Kada je opcija [Control for HDMI] (Kontrola za HDMI) postavljena na opciju [On] (Uključeno) (stranica 53), opcija [Audio Output] (Audio izlaz) se automatski postavlja na opciju [Speaker + HDMI] (Zvučnik + HDMI) i ova se postavka ne može mijenjati.
- Kada je opcija [Audio Output] (Audio izlaz) postavljena na opciju [HDMI] (HDMI audio izlaz), format izlaznog signala za funkciju "TV" je 2-kanalni linearni PCM.

■ [Sound Effect] (Zvučni efekt)

Možete uključiti ili isključiti zvučne efekte sistema (SOUND MODE postavke (stranica 24)).

U slučaju 2-kanalnog izvora, možete odabrati opcije [Dolby Pro Logic], [DTS Neo:6 Cinema] (DTS Neo:6 Kino), ili [DTS Neo:6 Music] (DTS Neo:6 Muzika) da biste simulirali surround zvuk.

[Sound Mode On] (Režim zvuka uključen): Omogućava surround efekat zvučnog režima (stranica 24) i fudbalskog režima (stranica 25).

[Dolby Pro Logic]: Sistem simulira surround zvuk iz 2-kanalnih izvora i reproducira zvuk iz svih zvučnika (5.1-kanalni) (Dolby Pro Logic dekodiranje).

[DTS Neo:6 Cinema]/[DTS Neo:6 Music]
(DTS Neo:6 kino)/(DTS Neo:6 muzika):
Sistem simulira surround zvuk iz 2-kanalnih
izvora i reproducira višekanalni zvuk
(dekodiranje DTS Neo:6 Kino/DTS Neo:6
Muzika režima).

[2ch Stereo] (2-kanalni stereo): Ovaj sistem
emitira zvuk samo iz prednjih lijevih/
desnih zvučnika i subwoofera. Formati
višekanalnog zvuka se smanjuju na
2 kanala.

[Off] (Isključeno): Zvučni efekti su
onemogućeni. Zvuk možete čuti onako
kako je snimljen.

■ [Speaker Settings] (Postavke zvučnika)

Da biste ostvarili optimalni surround zvuk,
izvršite postavljanje zvučnika. Za više
detalja pogledajte "Postavljanje zvučnika"
(stranica 42).

■ [Bluetooth AUDIO - AAC]

Možete omogućiti i onemogućiti
AAC audio.

[On] (Uključeno): AAC audio ako
Bluetooth uređaj podržava AAC.

[Off] (Isključeno): SBC audio.

Napomena

Možete uživati u visokokvalitetnom zvuku ako je
AAC omogućen. U slučaju da ne možete slušati
muziku s AAC zvukom putem Vašeg uređaja,
odaberite opciju [Off] (Isključeno).

[BD/DVD Viewing Settings] (Postavke za gledanje BD/DVD diskova)

■ [BD/DVD Menu Language] (Jezik izbornika BD/DVD diska)

Možete odabrati zadani jezik izbornika za
BD-ROM ili DVD VIDEO diskove.
Kada odaberete opciju [Select Language
Code] (Odaberi kôd jezika), prikazuje se
ekran za unošenje koda jezika. Unesite kod
za Vaš jezik nakon konsultiranja "Popis
kodova jezika" (stranica 71).

■ [Audio Language] (Jezik zvuka)

Možete odabrati zadani jezik numere za
BD-ROM ili DVD VIDEO diskove.
Kada odaberete opciju [Original]
(Originalni audio jezik), odabire se jezik na
disku kojem je dodijeljen prioritet.
Kada odaberete opciju [Select Language
Code] (Odaberi kôd jezika), prikazuje se
ekran za unošenje koda jezika. Unesite kod
za Vaš jezik nakon konsultiranja "Popis
kodova jezika" (stranica 71).

■ [Subtitle Language] (Jezik titlova)

Možete odabrati zadani jezik titlova za
BD-ROM ili DVD VIDEO diskove.
Kada odaberete opciju [Select Language
Code] (Odaberi kôd jezika), prikazuje se
ekran za unošenje koda jezika. Unesite kod
za Vaš jezik nakon konsultiranja "Popis
kodova jezika" (stranica 71).

■ [BD Hybrid Disc Playback Layer] (Sloj reproduciranja BD hibridnog diska)

[BD]: Reproducira BD sloj.

[DVD/CD]: Reproducira DVD ili CD sloj.

■ [BD Internet Connection]

(BD internetska veza)

[Allow] (Dozvoli): Obično birajte ovu opciju.

[Do not allow] (Ne dozvoli): Zabranjuje internetsku vezu.

[Parental Control Settings] (Postavke roditeljske kontrole)

■ [Password] (Lozinka)

Postavite ili promijenite lozinku za funkciju roditeljske kontrole. Lozinka vam omogućava da postavljate ograničenja za reproduciranje BD-ROM, DVD VIDEO ili internetskih video sadržaja. Ako je potrebno, možete postaviti različite nivoe ograničenja za BD-ROM diskove i DVD VIDEO diskove.

■ [Parental Control Area Code] (Roditeljska kontrola/kôd područja)

Reproduciranje nekih BD-ROM diskova DVD VIDEO diskova može biti ograničeno prema geografskom području. Scene mogu biti blokirane ili zamijenjene drugačijim scenama. Slijedite upute na ekranu i unesite svoju lozinku od četiri brojke.

■ [BD Parental Control]/[DVD Parental Control]/[Internet Video Parental Control] (Roditeljska kontrola za BD)/ (Roditeljska kontrola za DVD)/ (Roditeljska kontrola za internetski video)

Postavljanjem roditeljske kontrole scene mogu biti blokirane ili zamijenjene drugačijim scenama. Slijedite upute na ekranu i unesite svoju lozinku od četiri brojke.

■ [Internet Video Unrated]

(Neocijenjeni internetski video)

[Allow] (Dozvoli): Dozvoljava reproduciranje neocijenjenih internetskih video sadržaja.

[Block] (Zabrani): Blokira reproduciranje neocijenjenih internetskih video sadržaja.

[System Settings] (Postavke sistema)

■ [OSD Language] (Jezik izbornika na ekranu)

Možete odabrati jezik koji želite za prikaz izbornika sistema na ekranu.

■ [Main Unit illumination] (Osvjetljenje glavne jedinice)

[On] (Uključeno): Displej prednje ploče je uvijek uključen a količina osvjetljenja LED indikatora je na maksimumu.

[Auto] (Automatski): Displej prednje ploče se isključuje a količina osvjetljenja LED indikatora se automatski smanjuje ukoliko ne pokrenete sistem u roku od 10 sekundi.

■ [HDMI Settings] (HDMI postavke)

[Control for HDMI] (Kontrola za HDMI)

[On] (Uključeno): Uključivanje funkcije [Control for HDMI] (Kontrola za HDMI). Opremom koja je povezana HDMI kablom možete upravljati u međusobnoj sprezi.

[Off] (Isključeno): Isključeno.

[Audio Return Channel] (Kanal povrata zvuka)

Ova funkcija je dostupna kada sistem povežete na HDMI IN priključak TV-a koji je kompatibilan sa Kanalom povrata zvuka i kada je opcija [Control for HDMI] (Kontrola za HDMI) postavljena na opciju [On] (Uključeno).

[Auto] (Automatski): Sistem može automatski primati digitalni zvučni signal TV-a putem HDMI kabela.
[Off] (Isključeno): Isključeno.

Napomena

(samo evropski modeli)
Kada postavite opciju [Quick Start Mode] (Režim brzog pokretanja) na opciju [On] (Uključeno), opcija [Control for HDMI] (Kontrola za HDMI) se automatski postavlja na opciju [Off] (Isključeno).

■ [Quick Start Mode] (Režim brzog pokretanja)

[On] (Uključeno): Skraćuje vrijeme pokretanja iz režima pripravnosti. Sistem možete koristiti brzo nakon njegovog uključivanja.
[Off] (Isključeno): Zadana postavka.

Napomena

(samo evropski modeli)
Kada postavite opcije [Control for HDMI] (Kontrola za HDMI) ili [Remote Start] (Daljinski pokretanje) na opciju [On] (Uključeno), opcija [Quick Start Mode] (Režim brzog pokretanja) se automatski postavlja na opciju [Off] (Isključeno).

■ [Auto Standby] (Automatski ulazak u režim pripravnosti)

[On] (Uključeno): Uključivanje funkcije [Auto Standby] (Automatski ulazak u režim pripravnosti). Kada sistem ne koristite otprilike 30 minuta, on automatski prelazi u režim pripravnosti.
[Off] (Isključeno): Isključeno.

■ [Auto Display] (Automatski prikaz)

[On] (Uključeno): Automatski prikazuje informacije na ekranu prilikom promjene naslova koji se prikazuju, režima slike, zvučnih signala itd.
[Off] (Isključeno): Prikazuje informacije samo kada pritisnete DISPLAY.

■ [Screen Saver] (Čuvar ekrana)

[On] (Uključeno): Uključuje funkciju čuvara ekrana.
[Off] (Isključeno): Isključeno.

■ [Software Update Notification] (Obavještanje o ažuriranju softvera)

[On] (Uključeno): Postavlja sistem da Vas obavještava o posljednjim informacijama o najnovijoj verziji softvera (stranica 49).
[Off] (Isključeno): Isključeno.

■ [Gracenote Settings] (Postavke za Gracenote)

[Auto] (Automatski): Automatsko preuzimanje informacija o disku kada zaustavite reproduciranje diska. Da bi se vršilo preuzimanje, sistem mora biti povezan na mrežu.
[Manual] (Manuelno): Preuzima informacije o disku kada je odabrana opcija [Video Search] (Pretraživanje videa) ili [Music Search] (Pretraživanje muzike).

■ [System Information] (Informacije o sistemu)

Možete prikazati informacije o verziji softvera sistema i MAC adresi.

■ [Software License Information] (Informacije o licenci za softver)

Možete prikazati informacije o licenci za softver.



[Network Settings] (Mrežne postavke)

■ [Internet Settings] (Postavke interneta)

Prvo povežite sistem na mrežu. Za više detalja pogledajte "Korak 3: Priprema za mrežnu vezu" (stranica 21).

[Wired Setup] (Postavljanje žične veze): Odaberite ovu opciju kada vršite povezivanje na širokopojasni ruter putem LAN kabla.

[Wireless Setup(built-in)] (Postavljanje bežične veze (ugrađene)): Odaberite ovu opciju kada koristite ugrađeni bežični LAN sistem za povezivanje na bežičnu mrežu.

Savjet

Za više informacija posjetite sljedeću web lokaciju i pročitajte pitanja koja se često postavljaju:

Za korisnike u Evropi i Rusiji:
<http://support.sony-europe.com/>

Za korisnike u drugim zemljama/regionima:
<http://www.sony-asia.com/section/support>

■ [Network Connection Status] (Status mrežne veze)

Prikazuje trenutni status mrežne veze.

■ [Network Connection Diagnostics] (Dijagnostika mrežne veze)

Možete pokrenuti dijagnostiku mreže kako biste provjerili da li je mrežno povezivanje izvršeno pravilno.

■ [Connection Server Settings] (Postavke servera veze)

Postavka za odabir prikaza povezanog DLNA servera.

■ [Renderer Set-up] (Postavljanje uređaja za izvođenje)

[Automatic Access Permission] (Dozvola za automatski pristup): Postavka za odabir automatskog pristupa sa novootkrivenog DLNA uređaja za upravljanje.

[Smart Select] (Pametni odabir): Dozvoljava SONY DLNA uređaju za upravljanje da pronađe sistem kao ciljnu opremu za rad korištenjem infracrvene zrake. Ovu funkciju možete postaviti na uključeno ili isključeno.

[Renderer Name] (Naziv uređaja za izvođenje): Prikazuje naziv sistema onako kako je naveden na drugim DLNA uređajima na mreži.

■ [Renderer Access Control] (Kontrola pristupa uređaju za izvođenje)

Postavke za odabir prihvatanja komandi sa DLNA uređaja za upravljanje.

■ [PARTY Auto Start] (Automatsko pokretanje za PARTY)

[On] (Uključeno): Pokretanje funkcije PARTY ili pridruživanje postojećoj funkciji PARTY na zahtjev umreženog uređaja kompatibilnog s funkcijom PARTY STREAMING.

[Off] (Isključeno): Isključeno.

■ [Registered Remote Devices] (Registrirani udaljeni uređaji)

Prikazuje popis registriranih daljinskih uređaja.

Napomena

Za korištenje ove funkcije obavezno ažurirajte softver (stranica 49).

■ [Remote Start] (Daljinsko pokretanje)

[On] (Uključeno): Dopušta uključivanje sistema putem uređaja koji je povezan preko mreže kada je sistem u režimu pripravnosti.

[Off] (Isključeno): Sistem se ne može uključiti putem uređaja povezanog mrežom.

Napomena

(samo evropski modeli)

Kada postavite opciju [Quick Start Mode] (Režim brzog pokretanja) na opciju [On] (Uključeno), opcija [Remote Start] (Daljinsko pokretanje) se automatski postavlja na opciju [Off] (Isključeno).

[Easy Network Settings] (Jednostavne mrežne postavke)

Pokretanje opcije [Easy Network Settings] (Jednostavne početne postavke) radi postavljanja mrežnih postavki. Slijedite upute na ekranu.

[Resetting] (Vraćanje na početne postavke)

■ [Reset to Factory Default Settings] (Vraćanje na fabričke zadane postavke)

Možete vratiti postavke sistema na zadane fabričke vrijednosti odabirom grupe postavki. Sve postavke unutar grupe bit će vraćene na početne vrijednosti.

■ [Initialise Personal Information] (Započni lične podatke)

Možete obrisati osobne informacije pohranjene u sistemu.

Mjere predostrožnosti

O sigurnosti

- Ako u kućište uređaja dospije neki čvrsti predmet ili tekućina, isključite sistem iz mrežnog napajanja i odnesite ga na provjeru u ovlaštenu servis prije daljeg korištenja.
- Nemojte dodirivati kabl za napajanje naizmjeničnom strujom (glavni vod) mokrim rukama. Na taj način se izlažete riziku od strujnog udara.

O izvorima napajanja

Ako sistem nećete koristiti duže vremena, obavezno ga iskopčajte iz zidne utičnice (glavni vod). Da biste isključili kabl za napajanje naizmjeničnom strujom (glavni vod), uhvatite utikač; nikad nemojte vući kabl.

O postavljanju

- Postavite sistem na mjesto s adekvatnom ventilacijom kako bi se spriječilo nagomilavanje toplote u uređaju.
- Iako se jedinica zagrijava tokom rada, nije u pitanju kvar. Ako duže vrijeme koristite jedinicu uz zvuk velike jačine, temperatura kućišta na vrhu, sa strane i na dnu značajno raste. Da biste izbjegli moguće opekotine, nemojte dodirivati kućište.
- Nemojte stavljati jedinicu na mekanu površinu (tepihe, pokrivače, itd.) jer bi mogla blokirati ventilacijske otvore.
- Ne instalirajte sistem blizu izvora toplote kao što su radijatori i otvora za dovod toplog zraka ili na mjesta izložena direktnoj sunčevoj svjetlosti, prekomjernoj prašini, mehaničkim vibracijama ili udarima.

- Ne postavljajte sistem u nagnuti položaj. On je predviđen za rad samo u horizontalnom položaju.
- Sistem i diskove držite dalje od komponenata s jakim magnetima, kao što su mikrovalne pećnice ili veliki zvučnici.
- Ne stavljajte teške predmete na sistem.
- Ne stavljajte metalne predmete ispred prednje ploče. Može ograničiti prijem radio valova.
- Ne stavljajte sistem na mjesto na kom se koristi medicinska oprema. Na taj način može doći do pogrešnog funkcioniranja medicinske opreme.
- Ako koristite pejsmejer ili neki drugi medicinski uređaj, konsultirajte se s ljekarem ili proizvođačem vašeg medicinskog uređaja prije korištenja bežične LAN funkcije.

O radu uređaja

Ako sistem unesete direktno iz hladnog na toplo mjesto, ili ga postavite u jako vlažnu prostoriju, može doći do kondenzacije vlage na sočivima unutar uređaja. Ako se to desi, sistem možda neće raditi pravilno. U tom slučaju izvadite disk i ostavite sistem uključen otprilike pola sata dok vlaga ne ispari.

O podešavanju jačine zvuka.

Nemojte povećavati jačinu zvuka tokom slušanja dionice sa jako niskim ulaznim nivoom ili kada nema audio signala. Ako to učinite, zvučnici se mogu oštetiti kada se iznenada reproducira dionica s vršnim nivoom jačine zvuka.

O čišćenju

Kućište, ploču i komande čistite mekanom krpom koja je malo nakvašena u rastvoru blagog deterđenta. Ne koristite abrazivnu spužvicu, prašak za ribanje ili rastvor poput alkohola ili benzina.

O diskovima za čišćenje i sredstvima za čišćenje diskova/sočiva

Nemojte koristiti diskove za čišćenje ili sredstva za čišćenje diskova/sočiva (uključujući i ona u tečnom obliku ili u spreju). Oni mogu dovesti do nepravilnog rada uređaja.

O mijenjanju dijelova

U slučaju vršenja popravki na ovom sistemu, zamijenjeni dijelovi mogu se zadržati u svrhu ponovnog korištenja ili recikliranja.

O boji slike na TV-u

Ukoliko zvučnici izazovu nepravilan prikaz boje na Vašem TV ekranu, isključite TV i ponovo ga uključite nakon 15 do 30 minuta. U slučaju da nepravilan prikaz boje ne prestane, postavite zvučnike dalje od TV uređaja.

VAŽNA NAPOMENA

Oprez: Ovaj sistem može prikazivati statičnu video sliku ili sliku menija sistema na ekranu Vašeg TV-a neograničeni vremenski period. Ako pustite da se statična slika ili meni sistema prikazuju na ekranu TV-a duži vremenski period, rizikujete trajno oštećenje ekrana Vašeg TV-a. Televizori s plazma ekranom i projekcijski televizori su posebno podložni tom problemu.

O premještanju sistema

Prije premještanja sistema, provjerite da u njemu nema diska te uklonite kabl za napajanje naizmjeničnom strujom (glavni vod) iz zidne utičnice (mrežnog napajanja).

Na Bluetooth komunikaciji

- *Bluetooth* uređaji se trebaju koristiti unutar 10 metara (neometane udaljenosti) razmaka. Efektivni komunikacijski domet može postati kraći pod sljedećim uslovima.
 - Kada se osoba, metalni predmet, zid ili druga prepreka nalazi između uređaja sa *Bluetooth* vezom
 - Lokacije na kojima su uspostavljene bežične LAN veze
 - U blizini mikrovalnih uređaja koja se koriste
 - Lokacije na kojima se pojavljuju drugi elektromagnetni valovi
- *Bluetooth* uređaji i bežična LAN mreža (IEEE 802.11b/g) koriste isti frekvencijski pojas (2,4 GHz). Kada koristite Vaš *Bluetooth* uređaj u blizini uređaja koji ima mogućnost priključenja na bežičnu LAN mrežu, mogu se pojaviti elektromagnetna međudjelovanja. Ona mogu rezultirati nižim stopama prijenosa podataka, bukom ili nemogućnošću povezivanja. Ako se to desi, pokušajte sljedeće:
 - Koristite ovu jedinicu najmanje 10 metara od bežičnog LAN uređaja.
 - Prekinite dotok struje na bežičnoj LAN opremu kada koristite Vaš *Bluetooth* uređaj unutar 10 metara.
 - Instalirajte ovu jedinicu i *Bluetooth* uređaj što je moguće bliže.
- Radio valovi koje odašilje ova jedinica mogu međudjelovati s radom nekih medicinskih uređaja. S obzirom da međudjelovanje može prouzrokovati nepravilnosti u radu uređaja, uvijek prekinite dotok struje na ovoj jedinici i *Bluetooth* uređaju na sljedećim lokacijama:
 - U bolnicama, u vozovima, u avionima, na benzinskim stanicama i na mjestima gdje su prisutni zapaljivi plinovi
 - U blizini automatskih vrata ili protupožarnih alarma

- Ova jedinica podržava sigurnosne funkcije koje su u skladu sa *Bluetooth* specifikacijom koja osigurava sigurnu vezu tokom komunikacije putem *Bluetooth* tehnologije. Međutim, ova sigurnost može biti nedovoljna u ovisnosti o sadržaju postavki i drugih faktora. Stoga uvijek pažljivo komunicirajte koristeći *Bluetooth* tehnologiju.
- Sony ne može biti odgovoran za bilo kakve kvarove ili druge gubitke nastale “curenjem” informacija tokom komunikacije putem *Bluetooth* tehnologije.
- *Bluetooth* komunikacija nije zajamčena sa svim *Bluetooth* uređajima koji imaju isti profil kao ova jedinica.
- *Bluetooth* uređaji povezani sa ovom jedinicom moraju biti u skladu sa *Bluetooth* specifikacijom određenom od strane *Bluetooth SIG, Inc.*, i moraju posjedovati certifikat o usklađenosti. Međutim, čak i ako je uređaj u skladu sa *Bluetooth* specifikacijom, mogu se pojaviti slučajevi s karakteristikama ili specifikacijama koje onemogućavaju spajanje *Bluetooth* uređaja ili mogu rezultirati različitim metodama kontrole, različitim displejom ili postupanjem.
- Može se pojaviti buka ili prekid zvuka u zavisnosti od *Bluetooth* uređaja povezanog na ovu jedinicu, komunikacijskog okruženja ili okolnih uvjeta.

Ako imate bilo kakva pitanja ili probleme u vezi sa sistemom, obratite se najbližem Sony prodavaču.

Napomene o diskovima

O rukovanju diskovima

- Disk hvatajte za ivicu kako ga ne biste uprljali. Ne dodirujte površinu diska.
- Nemojte lijepiti papir ili traku na disk.



- Ne izlažite disk direktnoj sunčevoj svjetlosti ili izvorima toplote poput otvora za dovod toplog zraka i nemojte ga ostavljati u automobilu parkiranim na direktnoj sunčevoj svjetlosti jer temperature u automobilu može značajno porasti.
- Nakon reproduciranja, vratite disk u omot.

O čišćenju

- Prije reproduciranja, očistite disk krpicom za čišćenje. Disk brišite od središta ka ivici.



- Nemojte koristiti otapala poput benzina, razrjeđivač, komercijalno dostupna sredstva za čišćenje ili anti-statičke sprejeve za gramofonske ploče.

Ovaj sistem može reproducirati samo standardne okrugle diskove. Ako koristite diskove koji nisu standardni niti okrugli (npr. u obliku kartice, srca ili zvijezde), može doći do kvara uređaja.

Nemojte koristiti diskove koji na sebi imaju komercijalno dostupne dodatke, na primjer naljepnicu ili prsten.

Rješavanje problema

Ako naiđete na bilo koji od sljedećih problema prilikom korištenja sistema, koristite ovaj vodič za rješavanje problema kako biste pokušali da otklonite problem prije nego što uređaj odnesete na popravak. Ako je problem i dalje prisutan, obratite se najbližem Sony prodavcu.

Opće



Uređaj se ne uključuje.

→ Provjerite je li kabl za napajanje naizmjeničnom strujom (glavni vod) dobro povezan.

Daljinski upravljač ne radi.

- Udaljenost između daljinskog upravljača i jedinice je prevelika.
- Baterije u daljinskom upravljaču su oslabile.

Ležište za disk se ne otvara i nije moguće ukloniti disk čak i nakon što pritisnete .

- Pokušajte učiniti sljedeće:
- ① Držite pritisnutim  i  na uređaju duže od 5 sekundi kako biste otvorili ležište diska.
 - ② Uklonite disk.
 - ③ Izvucite kabl za napajanje naizmjeničnom strujom (glavni vod) iz zidne utičnice (mrežno napajanje), a zatim ga ponovo priključite nakon nekoliko minuta.

Sistem ne funkcioniira normalno.

→ Izvucite kabl za napajanje naizmjeničnom strujom (glavni vod) iz zidne utičnice (mrežno napajanje), a zatim ga ponovo priključite nakon nekoliko minuta.

Poruke

Opcija [A new software version is available. Please go to the "Setup" section of the menu and select "Network Update" to perform the update.] (Dostupna je nova verzija softvera. Idite na odjeljak "Postavljanje" datog menija i odaberite "Mrežno ažuriranje" kako biste izvršili ažuriranje.) se prikazuje na TV ekranu.

→ Pogledajte [Network Update] (Ažuriranje mreže) (stranica 49) da biste ažurirali sistem na najnoviju softversku verziju.

"PTECT", "PUSH" i "POWER" pojavljuju se naizmjenično na displeju prednje ploče.

- Pritisnite  kako biste isključili sistem te provjerite sljedeće stavke nakon što nestane oznaka "STBY".
- Koristite li samo dostavljene zvučnike?
 - Da li nešto blokira ventilacijske otvore na sistemu?
 - Nakon što provjerite gore navedene stavke i otklonite moguće probleme, uključite sistem. Ako ne možete utvrditi uzrok problema ni nakon provjere svih gore navedenih stavki, obratite se najbližem Sony prodavaču.

Na displeju prednje ploče će se pojaviti "LOCKED".

→ Postavite funkciju zaključavanja za djecu na isključeno (stranica 44).

"D.LOCK" će se pojaviti na displeju na prednjoj ploči.

→ Obratite se najbližem Sony prodavaču ili lokalnom ovlaštenom Sony servisnom odjelu.

“Exxxx” (gdje je x broj) se prikazuje na displeju prednje ploče.

- Obratite se najbližem Sony prodavaču ili lokalnom ovlaštenom Sony servisnom odjelu i saopćite kôd greške.

Znak pojavljuje se bez ikakvih popratnih poruka preko cijelog ekrana TV-a.

- Obratite se najbližem Sony prodavaču ili lokalnom ovlaštenom Sony servisnom odjelu.

Slika

Nema slike ili se slika ne prikazuje pravilno.

- Provjerite način izlaza na Vašem sistemu (stranica 19).
- Držite pritisnuto  i VOL – na uređaju duže od 5 sekundi kako biste ponovo postavili rezoluciju video izlaza na najnižu rezoluciju.
- Za BD-ROM diskove, provjerite postavku [BD-ROM 24p Output] (Izlaz BD-ROM 24p) u opciji [Screen Settings] (Postavke ekrana) (stranica 50).

Nema slike kada uspostavite vezu putem HDMI kabla.

- Uređaj je povezan na ulazni uređaj koji nije usaglašen s funkcijom HDCP (Širokopojasna zaštita digitalnog sadržaja) (“HDMI” na prednjoj ploči ne svijetli) (stranica 19).

Tamno područje slike je previše tamno/ svijetlo područje previše svijetli ili je nepravilno.

- Postavite opciju [Picture Quality Mode] (Režim kvaliteta slike) na opciju [Standard] (Standardni režim kvaliteta slike) (zadana vrijednost) (stranica 36).

Pojavljaju se smetnje na slici.

- Očistite disk.
- Ako izlaz slike sa sistema ide preko videorekordera na TV, signal zaštite od kopiranja koji se koristi za neke BD/DVD sadržaje može nepovoljno uticati na kvalitet slike. Ako se problemi javljaju čak i nakon što uređaj povežete direktno s TV-om, pokušajte povezati uređaj na druge ulazne priključke.

Slika se ne prikazuje preko cijelog TV ekrana.

- Provjerite postavke opcije [TV Type] (Tip TV-a) u opciji [Screen Settings] (Postavke ekrana) (stranica 49).
- Odnos širine i visine slike na disku je nepromjenjiv.

Boje na ekranu televizora se ne prikazuju pravilno.

- Ako se uz TV s katodnom cijevi ili projektor koriste zvučnici, postavite te zvučnike najmanje 0,3 metra od TV uređaja.
- Ako se boje i dalje prikazuju nepravilno, isključite TV, a zatim ga opet uključite nakon 15 do 30 minuta.
- Pazite da u blizini zvučnika nema magnetnih predmeta (magnetna šarka na postolju za TV, medicinski uređaj, igračka itd.).

Zvuk

Nema zvuka.

- Kablovi zvučnika nisu dobro povezani.
- Provjerite postavke zvučnika (stranica 42).

Nema zvuka iz TV-a preko HDMI (OUT) konektora prilikom korištenja funkcije Kanala povrata zvuka.

- Postavite opciju [Control for HDMI] (Kontrola za HDMI) u opciji [HDMI Settings] (Postavke za HDMI) u opciji [System Settings] (Postavke sistema) na opciju [On] (Uključeno) (stranica 53). Postavite također opciju [Audio Return Channel] (Kanal povrata zvuka) u opciji [HDMI Settings] (Postavke za HDMI) u opciji [System Settings] (Postavke sistema) na [Auto] (Automatski) (stranica 53).
- Provjerite je li Vaš TV kompatibilan s funkcijom Kanal povrata zvuka.
- Provjerite je li HDMI kabl povezan na priključak na Vašem TV-u koji je kompatibilan s funkcijom Kanala povrata zvuka.

Sistem ne šalje zvuk TV programa na izlaz pravilno kada je povezan na set-top box.

- Postavite opciju [Audio Return Channel] (Kanal povrata zvuka) u opciji [HDMI Settings] (Postavke za HDMI) u opciji [System Settings] (Postavke sistema) na opciju [Off] (Isključeno) (stranica 53).
- Provjerite veze (stranica 20).

Čuju se jake smetnje ili šum.

- Premjestite audio opremu dalje od TV-a.
- Očistite disk.

Zvuk gubi stereo efekt kada reproducirate CD.

- Odaberite stereo zvuk pritiskom na AUDIO (stranica 38).

Zvuk se čuje samo iz centralnog zvučnika.

- Ovisno o disku, zvuk se može čuti samo iz centralnog zvučnika.



Iz surround zvučnika se ne čuje nikakav zvuk ili se čuje samo jako slab zvuk.

- Provjerite veze i postavke zvučnika (stranice 18, 42).
- Provjerite postavku režima zvuka (stranica 24).
- Ovisno o izvoru, efekt surround zvučnika može biti manje primjetan.
- U toku je reproduciranje 2-kanalnog izvora.

Javlja se izobličenje zvuka iz povezane opreme.

- Smanjite ulazni nivo za povezanu opremu postavljanjem opcije [Attenuate - AUDIO] (Prigušite - AUDIO) (stranica 51).

Iznenada se čuje glasna muzika.

- Ugrađena zvučna demonstracija je aktivirana. Pritisnite  – da biste smanjili jačinu zvuka ili pritisnite  da biste zaustavili demonstraciju.

Birač kanala

Nije moguće podesiti radio stanice.

- Provjerite je li antena dobro povezana. Prilagodite antenu.
- Jačina signala stanica je previše malena (prilikom biranja stanica automatskim podešavanjem). Koristite ručno podešavanje.

Reproduciranje

Reproduciranje diska nije moguće.

- Kód regiona na BD/DVD disku ne podudara se sa sistemom.
- Unutar uređaja se nakupila kondenzirana vlaga koja može oštetiti sočiva. Izvadite disk i ostavite uređaj uključen otprilike pola sata.
- Sistem ne može reproducirati snimljeni disk koji nije pravilno dovršen (stranica 66).

Nazivi datoteka ne prikazuju se pravilno.

- Sistem može prikazati samo formate znakova usaglašene sa standardom ISO 8859-1. Moguće je da će se drugi formati znakova prikazivati drugačije.
- Ovisno o korištenom softveru za pisanje, moguće je da će se ulazni znakovi prikazivati drugačije.

Reproduciranje diska ne kreće od početka.

- Odabrana je funkcija nastavka reproduciranja. Pritisnite **OPTIONS** i odaberite opciju [Play from start] (Reproduciraj od početka), zatim pritisnite **+**.

Reproduciranje počinje od tačke u kojoj ste ga posljednji put zaustavili.

- Tačka nastavka reproduciranja može se izbrisati iz memorije ovisno o disku kada
 - otvorite ležište za disk.
 - prekinete vezu s USB uređajem.
 - reproducirate drugi sadržaj.
 - isključite uređaj.

Nije moguće promijeniti jezik numere/ titlova ili uglove.

- Pokušajte koristiti izbornik BD ili DVD diska.
- Višejezične numere/titlovi ili višestruku uglovi nisu snimljeni na BD ili DVD disku koji se reproducira.

Dotadni sadržaj ili drugi podaci zapisani na BD-ROM disku ne mogu se reproducirati.

- Pokušajte učiniti sljedeće:
 - ① Uklonite disk.
 - ② Isključite sistem.
 - ③ Uklonite i ponovno spojite USB uređaj (stranica 28)
 - ④ Uključite sistem.
 - ⑤ Umetnite BD-ROM s oznakom BONUSVIEW/BD-LIVE.

USB uređaj

USB uređaj nije prepoznat.

- Pokušajte učiniti sljedeće:
 - ① Isključite sistem.
 - ② Uklonite i ponovno spojite USB uređaj.
 - ③ Uključite sistem.
- Provjerite da li je USB uređaj pravilno povezan sa  (USB) otvorom.
- Provjerite jesu li USB uređaj ili kabl oštećeni.
- Provjerite je li USB uređaj uključen.
- Ako je USB uređaj povezan putem USB čvorišta, prekinite vezu s njim i povežite USB uređaj direktno na jedinicu.

BRAVIA internet video

Slika/zvuk su slabi/određeni sadržaji prikazuju se uz gubitak detalja, posebno tokom brzih ili tamnih scena.

- Kvalitet slike/zvuka može biti slab ovisno o pružateljima internetskih sadržaja.
- Kvalitet slike/zvuka može se poboljšati ako se promijeni brzina veze. Sony preporučuje brzinu veze od najmanje 2,5 Mbps za video standardne definicije i 10 Mbps za video visoke definicije.
- Ne sadrže svi video snimci zvuk.

Slika je mala.

- Pritisnite **▲** da biste zumirali.

“BRAVIA” Sync ([Control for HDMI] (Opcija Kontrola za HDMI))

Funkcija [Control for HDMI] (Kontrola za HDMI) ne funkcioniра (“BRAVIA” Sync).

- Provjerite da je opcija [Control for HDMI] (Kontrola za HDMI) postavljena na opciju [On] (Uključeno) (stranica 53).
- Ako promijenite HDMI vezu, isključite sistem i ponovo ga uključite.
- Ako dođe do prekida napajanja električnom energijom, postavite opciju [Control for HDMI] (Kontrola za HDMI) na opciju [Off] (Isključeno), zatim postavite opciju [Control for HDMI] (Kontrola za HDMI) na opciju [On] (Uključeno) (stranica 53).

- Provjerite sljedeće i pogledajte upute za korištenje koje ste dobili uz opremu.
 - Povezana oprema je kompatibilna s funkcijom [Control for HDMI] (Kontrola za HDMI).
 - Postavka povezone opreme za funkciju [Control for HDMI] (Kontrola za HDMI) je pravilna.

Mrežna veza

Sistem se ne može povezati na mrežu.

- Provjerite mrežnu vezu (stranica 21) i mrežne postavke (stranica 55).

Bežična LAN veza

Ne možete povezati računar s Internetom nakon što se izvrši [Wi-Fi Protected Setup (WPS)] (Zaštićeno postavljanje Wi-Fi mreže (WPS)).

- Bežične postavke rutera mogu se automatski promijeniti ako koristite funkciju zaštićenog postavljanja Wi-Fi mreže prije podešavanja postavki rutera. U tom slučaju, promijenite bežične postavke računara na odgovarajući način.

Sistem se ne može povezati na mrežu ili je mrežna veza nestabilna.

- Provjerite je li bežični LAN ruter uključen.
- Provjerite mrežnu vezu (stranica 21) i mrežne postavke (stranica 55).
- Ovisno o okruženju korištenja, uključujući materijal od kojeg su napravljeni zidovi, uvjetima prijema radio valova ili preprekama između sistema i bežičnog LAN rutera, moguća udaljenost komuniciranja može biti skraćena. Premjestite sistem i bežični LAN ruter tako da budu bliži jedan drugom.

- Uređaji koji koriste frekvencijski opseg od 2,4 GHz kao što su mikrovalni uređaji, *Bluetooth*, ili digitalni bežični uređaji mogu prekinuti komunikaciju. Premjestite sistem dalje od takvih uređaja ili isključite te uređaje.
- Bežična LAN mreža može postati nestabilna u zavisnosti od okoline, pogotovo tokom korištenja *Bluetooth* funkcije sistema. U ovom slučaju, prilagodite korištenje okolini.

Željeni bežični ruter nije prikazan na popisu bežičnih mreža.

- Pritisnite RETURN da biste se vratili na prethodni ekran i probajte ponovo pokrenuti opciju [Wireless Setup(built-in)] (Bežično postavljanje (ugrađeno)). Ukoliko željeni bežični ruter i dalje nije prepoznat, odaberite opciju [Add a new address.] (Dodajte novu adresu) sa mrežne liste, zatim odaberite opciju [Manual Registration] (Manuelna registracija) da biste manuelno unijeli ime mreže (SSID).

Bluetooth uređaj

Spajanje ne može biti izvršeno.

- Premjestite *Bluetooth* uređaj bliže jedinici.
- Spajanje nije moguće ukoliko se drugi *Bluetooth* uređaji nalaze oko jedinice. U tom slučaju, isključite ostale *Bluetooth* uređaje.
- Izbrišite sistem s Vašeg *Bluetooth* uređaja i ponovno pristupite spajanju (stranica 29).

Povezivanje nije moguće.

- Informacije o registraciji spajanja su izbrisane. Ponovno pokrenite postupak spajanja (stranica 29).

Nema zvuka.

- Osigurajte da sistem nije predaleko od *Bluetooth* uređaja ili da na sistem ne djeluje bežična mreža, drugi 2,4 GHz bežični uređaji ili mikrovalni uređaji.
- Provjerite da je *Bluetooth* veza uredno uspostavljena između sistema i *Bluetooth* uređaja.
- Ponovo pokušajte spajanje ovog sistema i *Bluetooth* uređaja.
- Držite sistem dalje od metalnih predmeta ili površina.
- Osigurajte da je odabrana "BT" funkcija.
- Najprije podesite jačinu zvuka na *Bluetooth* uređaju, a ukoliko je jačina zvuka i dalje preslaba, podesite jačinu zvuka na jedinici.

Zvuk preskače ili varira, ili je izgubljena veza.

- Jedinica i *Bluetooth* uređaj su predaleko.
- Ukoliko se nalaze prepreke između jedinice i Vašeg *Bluetooth* uređaja, uklonite ili zaobidite prepreke.
- Ukoliko se u blizini nalazi oprema koja proizvodi elektromagnetno zračenje kao što je bežična LAN mreža ili drugi *Bluetooth* uređaji, ili mikrovalni uređaji, udaljite ih jedne od drugih.

Diskovi koje je moguće reproducirati

Blu-ray disk	BD-ROM ¹⁾ BD-R/BD-RE ²⁾
DVD³⁾	DVD-ROM DVD-R/DVD-RW DVD+R/DVD+RW
CD³⁾	CD-DA (Muzički CD) CD-ROM CD-R/CD-RW

¹⁾ Pošto su specifikacije za Blu-ray disk nove i razvijaju se, moguće je da se neki diskovi ne mogu reproducirati zavisno od vrste i verzije diska. Pored toga, izlaz zvuka se razlikuje ovisno o izvoru, povezanom izlaznom priključku i odabranim postavkama zvuka.

²⁾ BD-RE: Ver.2.1

BD-R: Ver.1.1, 1.2, 1.3 uključujući organski pigment tipa BD-R (LTH tip)

BD-R diskovi snimljeni na računaru ne mogu se reproducirati ako se mogu snimati postskript elementi.

³⁾ CD ili DVD disk neće se reproducirati ukoliko nije pravilno dovršen. Za više informacija pogledajte upute za korištenje koje ste dobili uz uređaj za snimanje.

Diskovi koje nije moguće reproducirati

- BD diskovi s kertridžom
- BDXL diskovi
- DVD-RAM diskovi
- HD DVD diskovi
- DVD audio diskovi
- PHOTO CD diskovi
- Odjeljak podataka na CD dodacima
- Super VCD diskovi
- Strana sa audio materijalom na DualDiscs diskovima

Napomene na diskovima

Ovaj uređaj je projektovan za reproduciranje diskova koji su u skladu sa Compact Disc (CD) standardom.

DualDiscs diskovi i neki muzički diskovi kodirani tehnologijama za zaštitu od kopiranja nisu u skladu sa Compact Disc (CD) standardom. Stoga je moguće da takvi diskovi neće biti kompatibilni s ovim uređajem.

Napomene o radnjama reproduciranja BD/DVD diska

Može se desiti da proizvođači softvera namjerno postavne neke radnje reproduciranja BD/DVD diska. Budući da ovaj sistem reproducira BD/DVD diskove u skladu sa sadržajem diska koji su dizajnirali proizvođači softvera, moguće je da neke funkcije reproduciranja neće biti dostupne.

Napomena na dvoslojnim BDs/DVDs

Reproduciranje slike i zvuka može se na trenutak prekinuti kada se mijenjaju slojevi.

Kôd regije (samo BD-ROM/DVD VIDEO)

Kôd regije odštampan je na donjoj strani sistema i uređaj će reproducirati samo BD-ROM/DVD VIDEO diskove (samo reproduciranje) označene identičnim kodovima regije ili .

Vrste datoteka koje je moguće reproducirati

Video

Video Codec	Spremnik	Ekstenzija
MPEG-1 Video ^{*1}	PS	.mpg, .mpeg
MPEG-2 Video ^{*2}	PS ^{*3}	.mpg, .mpeg
	TS ^{*4}	.m2ts, .mts
Xvid	AVI	.avi
	MKV	.mkv
MPEG4/AVC ^{*5}	MKV ^{*1}	.mkv
	MP4 ^{*1}	.mp4, .m4v
	TS ^{*1}	.m2ts, .mts
	Quick Time ^{*6}	.mov
	3gpp/ 3gpp2 ^{*6}	.3gp, .3g2, .3gpp, .3gp2
VC1 ^{*1}	TS	.m2ts, .mts
WMV9 ^{*1}	ASF	.wmv, .asf
Pokretni JPEG ^{*6}	Quick Time	.mov
	AVI	.avi

Video Format	Spremnik	Ekstenzija
AVCHD ^{*1*7}	Datoteka AVCHD formata ^{*8}	

Muzika

Audio Codec	Ekstenzija
MP3 (MPEG-1 Audio Layer III)	.mp3, .mka ^{*6}
AAC ^{*1}	.m4a, .aac ^{*6} , .mka ^{*6}
WMA9 Standard ^{*1}	.wma
LPCM	.wav, .mka ^{*6}
FLAC ^{*6}	.flac, .fla
AC3 ^{*6}	.ac3, .mka

Fotografije

Foto format	Ekstenzija
JPEG	.jpeg, .jpg, .jpe
PNG	.png ^{*9}
GIF	.gif ^{*9}
MPO	.mpo ^{*6*10}

^{*1} Sistem ne reproducira ovaj format datoteke na DLNA serveru.

^{*2} Sistem može reproducirati samo video standardne definicije na DLNA serveru.

^{*3} Sistem ne reproducira format datoteke DTS na DLNA serveru.

^{*4} Sistem reproducira samo format datoteke Dolby Digital na DLNA serveru.

^{*5} Sistem podržava AVC do nivoa 4.1.

^{*6} Sistem ne reproducira ovaj format datoteke na DLNA serveru.

^{*7} Sistem reproducira AVCHD Ver.2.0 format (AVCHD 3D/progresivno).

^{*8} Sistem reproducira AVCHD format datoteka snimljene na digitalnoj video kameri i sl. Disk u formatu AVCHD se neće reproducirati ukoliko nije pravilno dovršen.

^{*9} Sistem ne reproducira animirane PNG ili animirane GIF datoteke.

^{*10} U slučaju MPO datoteka koje nisu 3D, prikazuje se ključna slika ili prva slika.

Napomena

- Moguće je da se neke datoteke neće reproducirati ovisno o formatu datoteke, šifriranju datoteke, uvjetima snimanja ili stanju DLNA servera.
- Moguće je da se neke datoteke uredene na računaru također neće reproducirati.
- Na nekim datotekama se možda neće moći izvršiti funkcija brzog premotavanja unaprijed ili unatrag.
- Sistem ne reproducira kodirane datoteke kao što su DRM i Lossless datoteke.
- Sistem može prepoznati sljedeće datoteke i fascikle na BD, DVD, CD diskovima i USB uređajima:
 - do fascikli u 9. sloju (uključujući korijensku fasciklu)
 - do 500 datoteka/fascikli u jednom sloju
- Sistem može prepoznati sljedeće datoteke i fascikle pohranjene na DLNA serveru:
 - do fascikli u 19. sloju
 - do 999 datoteka/fascikli u jednom sloju
- Sistem podržava brzinu okvira:
 - do 60 fps samo za AVCHD.
 - do 30 fps za druge video kodeke.
- Sistem podržava gustinu zapisa video datoteke do 40 Mbps.
- Sistem podržava rezoluciju videa do 1920 × 1080 piksela.
- Neki USB uređaji možda neće raditi sa ovim sistemom.
- Sistem može prepoznati Mass Storage Class (MSC) uređaje (kao što je flash memorija ili HDD), uređaje za snimanje nepomične slike (SICDs) i tastature sa 101 tipkom.
- Moguće je da sistem neće glatko reproducirati video datoteke velike gustine zapisa sa DATA CD diska. Preporučuje se da se video datoteke velike gustine zapisa reproduciraju sa DATA DVD ili DATA BD diska.

Podržani formati zvuka

Formati zvuka koje ovaj sistem podržava su sljedeći.

Format	Funkcija	
	"BD/DVD"	"TV" (DIGITAL IN)
LPCM 2ch	○	○
LPCM 5.1ch, LPCM 7.1ch	○	–
Dolby Digital	○	○
Dolby TrueHD, Dolby Digital Plus	○	–
DTS	○	○
DTS-ES Discrete 6.1, DTS-ES Matrix 6.1	○*	○*
DTS96/24	○	○*
DTS-HD Audio visoke rezolucije	○	–
DTS-HD Master audio	○	–

○: Podržani format.

–: Nepodržani format.

* Dekodirano kao DTC core.

Napomena

Za LPCM 2ch format, podržana frekvencija uzorkovanja digitalnog signala je maksimalno 48 kHz kada se koristi funkcija "TV".

Specifikacije

Odjeljak pojačala

BDV-E6100/BDV-E4100/BDV-E3100 BDV-E2100 (osim za modele za Veliku Britaniju i Irsku)

IZLAZNA SNAGA (nominalna)

Prednji L/Prednji R:

75 W + 75 W (na 3 oma, 1 kHz,
1% THD)

IZLAZNA SNAGA (referentna)

Prednji lijevi/prednji desni/surround lijevi/
surround desni:

125 W (po kanalu pri 3 oma, 1 kHz)

Centralni:

250 W (na 6 oma, 1 kHz)

Subwoofer:

250 W (na 6 oma, 80 Hz)

Ulazi (analogni)

AUDIO IN

Osjetljivost: 1 V/400 mV

Ulazi (digitalni)

TV (Kanal povrata zvuka/OPTICAL)

Podržani formati: LPCM 2CH (do
48 kHz), Dolby Digital, DTS

BDV-E2100 (samo za modele za Veliku Britaniju i Irsku)

IZLAZNA SNAGA (nominalna)

Prednji L/Prednji R:

75 W + 75 W (na 3 oma, 1 kHz,
1% THD)

IZLAZNA SNAGA (referentna)

Prednji lijevi/prednji desni/surround lijevi/
surround desni:

100 W (po kanalu pri 3 oma, 1 kHz)

Centralni:

200 W (na 6 oma, 1 kHz)

Subwoofer:

200 W (na 6 oma, 80 Hz)

Ulazi (analogni)

AUDIO IN

Osjetljivost: 1 V/400 mV

Ulazi (digitalni)

TV (Kanal povrata zvuka/OPTICAL)

Podržani formati: LPCM 2CH (do
48 kHz), Dolby Digital, DTS

HDMI odjeljak

Priključak

Tip A (19pin)

BD/DVD/CD sistem

Format signala sistema

NTSC/PAL

USB odjeljak

⚡ (USB) priključak:

Tip A (za povezivanje USB memorije,
čitača memorijskih kartica, digitalnog
fotoaparata i digitalne video kamere)

LAN odjeljak

LAN (100) priključak

100BASE-TX priključak

Odjeljak bežične LAN veze

Usaglašenost sa standardima

IEEE 802.11 b/g/n

Frekvencija i kanal

Model za Tajvan:

2,4 GHz opseg: kanali 1–11

Ostali modeli:

2,4 GHz opseg: kanali 1–13

Bluetooth odjeljak

Komunikacijski sistem

Bluetooth specifikacijska verzija 3.0

Izlaz

Bluetooth specifikacija, klasa napajanja 2

Maksimalna komunikacijska udaljenost

Vidna udaljenost od oko 10 m¹⁾

Frekvencijski opseg

2,4 GHz opseg

Metod modulacije

FHSS (Freq Hopping Spread Spectrum)

Kompatibilni Bluetooth profili²⁾

A2DP 1.2 (Napredni profil audio
distribucije)

AVRCP 1.3 (Profil audio i video
daljinskog upravljanja)

Podržani kodek³⁾

SBC⁴⁾, AAC

Udaljenost prijenosa (A2DP)

20 Hz – 20.000 Hz (Frekvencija
uzorkovanja 44,1 kHz, 48 kHz)

- 1) Stvarni domet će ovisiti o faktorima kao što su prepreke među uređajima, magnetnim poljima oko mikrovalnih uređaja, statičnog elektriciteta, bežičnih telefona, osjetljivosti prijema, radu antene, operativnog sistema, softverske aplikacije, itd.
- 2) Bluetooth standardizirani profili navode svrhu Bluetooth komunikacije između uređaja.
- 3) Kodek: Kompresija zvučnog signala i konverzija formata
- 4) Podopsežni kodek

Odjeljak FM birača kanala

Sistem

PLL kvarc-zaključani digitalni sintetizer

Opseg biranja

87.5 MHz – 108.0 MHz (u koracima od 50 kHz)

Antena

FM žična antena

Zvučnici

Prednji/Surround (SS-TSB123) za BDV-E6100

Prednji (SS-TSB123) za BDV-E4100

Dimenzije (š/v/d) (približno)

100 mm × 650 mm × 100 mm (dio namijenjen za postavljanje na zid)
260 mm × 1.200 mm × 260 mm (š/v/d)
(cijeli zvučnik)

Masa (približno)

Prednji: 1.3 kg (dio namijenjen za postavljanje na zid sa kablom za zvučnike)
2,9 kg (cijeli zvučnik)

Surround: 1.4 kg (dio namijenjen za postavljanje na zid sa kablom za zvučnike)
3,0 kg (cijeli zvučnik)

Prednji/Surround (SS-TSB122) za BDV-E3100

Surround (SS-TSB122) za BDV-E4100

Dimenzije (š/v/d) (približno)

90 mm × 205 mm × 91 mm

Masa (približno)

Prednji: 0,53 kg (s kablom zvučnika)
Surround: 0,62 kg (s kablom zvučnika)

Prednji/Surround (SS-TSB121) za BDV-E2100

Dimenzije (š/v/d) (približno)

95 mm × 189 mm × 80 mm

Masa (približno)

Prednji: 0,49 kg (s kablom zvučnika)
Surround: 0,54 kg (s kablom zvučnika)

Centralni (SS-CTB122) za BDV-E6100/BDV-E4100/BDV-E3100

Dimenzije (š/v/d) (približno)

240 mm × 90 mm × 85 mm

Masa (približno)

0,58 kg (s kablom zvučnika)

Centralni (SS-CTB121) za BDV-E2100

Dimenzije (š/v/d) (približno)

225 mm × 84 mm × 75 mm

Masa (približno)

0,5 kg (s kablom zvučnika)

Subwoofer (SS-WSB123) za BDV-E6100/BDV-E4100/BDV-E3100

Dimenzije (š/v/d) (približno)

225 mm × 365 mm × 345 mm

Masa (približno)

5,8 kg (s kablom zvučnika)

Subwoofer (SS-WSB122) za BDV-E2100

Dimenzije (š/v/d) (približno)

220 mm × 305 mm × 255 mm

Masa (približno)

3,8 kg (s kablom zvučnika)

Opće

Zahtjevi za napajanje

Model za Tajvan:

120 V AC, 50/60 Hz

Ostali modeli:

220 V – 240 V AC, 50/60 Hz

Potrošnja električne energije

Uključen: 95 W

Režim pripravnosti: 0.3 W (Za više detalja o toj postavci pogledajte stranica 45.)

Dimenzije (š/v/d) (približno)

430 mm × 50.5 mm × 296 mm
uključujući izbočene dijelove

Masa (približno)

2,7 kg

Dizajn i specifikacije su podložni promjenama bez prethodne najave.

- Potrošnja električne energije u režimu pripravnosti: 0.3W
- Preko 85% efikasnosti snage bloka pojačala se postiže punim digitalnim pojačalom, S-Master.

Popis kodova jezika

Pravopis jezika usklađen je sa ISO 639: 1988 (E/F) standardom.

Kód	Jezik	Kód	Jezik	Kód	Jezik	Kód	Jezik
1027	Afar	1183	Irish	1347	Maori	1507	Samoaan
1028	Abkhazian	1186	Scots Gaelic	1349	Macedonian	1508	Shona
1032	Afrikaans	1194	Galician	1350	Malayalam	1509	Somali
1039	Amharic	1196	Guarani	1352	Mongolian	1511	Albanian
1044	Arabic	1203	Gujarati	1353	Moldavian	1512	Serbian
1045	Assamese	1209	Hausa	1356	Marathi	1513	Siswati
1051	Aymara	1217	Hindi	1357	Malay	1514	Sesotho
1052	Azerbajjani	1226	Croatian	1358	Maltese	1515	Sundanese
1053	Bashkir	1229	Hungarian	1363	Burmese	1516	Swedish
1057	Byelorussian	1233	Armenian	1365	Nauru	1517	Swahili
1059	Bulgarian	1235	Interlingua	1369	Nepali	1521	Tamil
1060	Bihari	1239	Interlingue	1376	Dutch	1525	Telugu
1061	Bislama	1245	Inupiak	1379	Norwegian	1527	Tajik
1066	Bengali;	1248	Indonesian	1393	Occitan	1528	Thai
	Bangla	1253	Icelandic	1403	(Afan)Oromo	1529	Tigrinya
1067	Tibetan	1254	Italian	1408	Oriya	1531	Turkmen
1070	Breton	1257	Hebrew	1417	Punjabi	1532	Tagalog
1079	Catalan	1261	Japanese	1428	Polish	1534	Setswana
1093	Corsican	1269	Yiddish	1435	Pashto;	1535	Tonga
1097	Czech	1283	Javanese		Pushto	1538	Turkish
1103	Welsh	1287	Georgian	1436	Portuguese	1539	Tsonga
1105	Danish	1297	Kazakh	1463	Quechua	1540	Tatar
1109	German	1298	Greenlandic	1481	Rhaeto-	1543	Twì
1130	Bhutani	1299	Cambodian		Romance	1557	Ukrainian
1142	Greek	1300	Kannada	1482	Kirundi	1564	Urdu
1144	English	1301	Korean	1483	Romanian	1572	Uzbek
1145	Esperanto	1305	Kashmiri	1489	Russian	1581	Vietnamese
1149	Spanish	1307	Kurdish	1491	Kinyarwanda	1587	Volapük
1150	Estonian	1311	Kirghiz	1495	Sanskrit	1613	Wolof
1151	Basque	1313	Latin	1498	Sindhi	1632	Xhosa
1157	Persian	1326	Lingala	1501	Sangho	1665	Yoruba
1165	Finnish	1327	Laothian	1502	Serbo-Croatian	1684	Chinese
1166	Fiji	1332	Lithuanian	1503	Singhalese	1697	Zulu
1171	Faroese	1334	Latvian;	1505	Slovak		
1174	French		Lettish	1506	Slovenian		
1181	Frisian	1345	Malagasy			1703	Nije specificirano

Roditeljska kontrola/popis kodova područja

Kôd	Područje	Kôd	Područje	Kôd	Područje	Kôd	Područje
2044	Argentina	2376	Holandija	2363	Malezija	2499	Švedska
2047	Australija	2219	Hong Kong	2362	Meksiko	2086	Švicarska
2046	Austrija	2248	Indija	2109	Njemačka	2528	Tajland
2057	Belgija	2238	Indonezija	2379	Norveška	2543	Tajvan
2070	Brazil	2239	Irska	2390	Novi Zeland	2184	Velika Britanija
2090	Čile	2254	Italija	2427	Pakistan		
2115	Danska	2276	Japan	2428	Poljska		
2424	Filipini	2092	Kina	2436	Portugal		
2165	Finska	2093	Kolumbija	2489	Rusija		
2174	Francuska	2304	Koreja	2501	Singapur		
2200	Grčka	2333	Luksemburg	2149	Španija		

Indeks

Brojevi

3D 27

A

A/V SYNC 38

Automatski prikaz 54

Automatski ulazak u režim pripravnosti 54

Automatsko pokretanje za PARTY 55

Ažuriranje 49

B

BD internetska veza 53

BD-LIVE 26

BD-ROM 24p izlaz 50

Bluetooth 28

BONUSVIEW 26

BRAVIA Sync 41

C

CD 66

Č

Čuvar ekrana 54

D

Daljinski upravljač 15

Daljinsko pokretanje 56

Dijagnostika mrežne veze 55

Diskovi koje je moguće reproducirati 66

Displej prednje ploče 14

DLNA 33, 55

Dolby Digital 38

DRC zvuka 51

DTS 38

DVD 66

DVD-ROM 24p izlaz 50

F

FM režim rada 39

Format ekrana 49

H

HDMI

YCbCr/RGB (HDMI) 50

I

Informacije o licenci za softver 54

Informacije o reproduciranju 27

Informacije o sistemu 54

Internetski sadržaj 32

Izlaz zvuka 51

J

Jednostavne mrežne postavke 56

Jednostavno postavljanje 23

Jezik izbornika BD/DVD diska 52

Jezik izbornika na ekranu 53

Jezik titlova 52

Jezik zvuka 52

K

Kanal povrata zvuka 53

Kod područja za roditeljsku kontrolu 53

Kontrola pristupa uređaju za izvođenje 55

Kontrola za HDMI 41, 53

Kôd regiona 66

L

Lozinka 53

M

Mrežne postavke 55

Mrežno ažuriranje 49

N

Neocijenjeni internetski video 53
NFC 30

O

Omjer širine i visine slike za DVD 49
Osvjetljenje glavne jedinice 53

P

Pokretanje ličnih podataka 56
Popis kodova jezika 71
Postavka veličine TV ekrana za 3D 49
Postavke ekrana 49
Postavke interneta 55
Postavke roditeljske kontrole 53
Postavke servera veze 55
Postavke za gledanje BD/DVD diskova 52
Postavke za Gracenote 54
Postavke zvučnika 42, 52
 Nivo 43
 Udaljenost 43
Postavke zvuka 51
Postavljanje 3D izlaza 49
Postavljanje uređaja za izvođenje 55
Postavljanje za MIX zvuka BD-a 51
Prednja ploča 13
Prezentacija 37
Prigušite - AUDIO 51
Prikaz duboke HDMI boje 50
Probni ton 43

R

RDS 41
Registrirani daljinski uređaj 55
Režim brzog pokretanja 54
Režim kino konverzije 50
Režim pauze 51
Roditeljska kontrola za BD 53
Roditeljska kontrola za DVD 53
Roditeljska kontrola za internetski video 53

S

SLEEP 44
Sloj reproduciranja BD hibridnog diska 52
Stražnja ploča 14

T

Tip televizora 49

U

USB 28

V

Višestruki emitirani zvuk 39
Vraćanje na fabrički zadane postavke 56
Vraćanje na početne postavke 56

W

WEP 22
WPA2-PSK (AES) 22
WPA2-PSK (TKIP) 22
WPA-PSK (AES) 22
WPA-PSK (TKIP) 22

Z

Zaključavanje za djecu 44
Zvučni efekt 51

Moguće je da će se softver na ovom sistemu ažurirati u budućnosti. Za više detalja o dostupnim ažuriranjima posjetite sljedeći URL.

Za korisnike u Evropi i Rusiji:
<http://support.sony-europe.com/>

Za korisnike u drugim zemljama/regionima:
<http://www.sony-asia.com/section/support>

HDMI

**Blu-ray
3D**™

 **gracenote.**

 **DLNA**
CERTIFIED™

 **Blu-ray Disc**™

Java
POWERED

<http://www.sony.net/>



* 4 4 4 6 7 3 4 1 3 * (1)