

Blu-ray Disc[™]/ DVD Home Theatre System

Mode d'emploi

AVERTISSEMENT

N'installez pas l'appareil dans un espace confiné comme dans une bibliothèque ou un meuble encastré.

Pour réduire le risque d'incendie, n'obstruez pas l'orifice de ventilation de l'appareil avec un journal, une nappe, une tenture, etc. Ne posez pas non plus de source de flamme nue, notamment une bougie allumée, sur l'appareil.

Pour réduire le risque d'incendie ou d'électrocution, n'exposez pas cet appareil à des éclaboussures ou des gouttes d'eau et ne posez pas dessus des objets remplis de liquides, notamment des vases.

N'exposez pas les piles ou un appareil contenant des piles à une chaleur excessive, notamment aux rayons directs du soleil ou à un appareil de chauffage, par exemple. Pour éviter de vous blesser, cet appareil doit être convenablement fixé au sol/mur dans le respect des instructions d'installation.

N'utilisez pas l'appareil à l'extérieur.

ATTENTION

L'utilisation d'instruments optiques avec ce produit augmente les risques pour les yeux. Le faisceau laser utilisé dans ce Blu-ray Disc/DVD Home Theatre System étant dangereux pour les yeux, n'essayez pas de démonter le châssis.

Confiez l'entretien ou les réparations à un technicien qualifié uniquement.

CAUTION	CLASS 3R VISIBLE AND INVISIBLE LASER RADIATION WHEN OPEN. AVOID DIRECT EYE EXPOSURE.
VORSICHT	KLASSE 3R SICHTBARE UND UNSICHTBARE LASERSTRAHLUNG WENN GEÖFFNET. UNMITTELBARER AUGENKONTAKT VERMEIDEN.
ADVARSEL	SYNLIG OG USYNLIG LASERSTRÅLING AF KLASSE 3R VED ÅBNING. UNDGÅ AT SE DIREKTE PÅ STRÅLEN.
ADVARSEL	SYNLIG OG USYNLIG LASERSTRÅLING I KLASSE 3R NÅR DEISEL ÅPNES. UNNÅ ØPENTE EKSPOSERING AV ØYENE.
VARNING	KLASS 3R SYNLIG OCH OSYNLIG LASERSTRÅLING NÄR DENNA DEL ÄR ÖPPNAD. UNDVIK ATT DIREKT EXPONERA ÖGONEN FÖR STRÅLNINGEN.
VARO!	AVATTUNA LUOKAN 3R NÄKYVÄÄ JA NÄKYMÄTÖNTÄ LASERSÄTELYÄ. VÄLTÄ KATSEEN SUORAAN ALTISTAMISTA.
警告	打开时有3类可见和不可见激光辐射。避免眼睛受到直射的照射。 注意 打开时有3类可见及不可见激光辐射。避免眼睛直接暴露。

Cet appareil fait partie des produits CLASS 3R LASER. Un rayonnement laser visible et invisible est émis lors de l'ouverture du boîtier protecteur du laser ; évitez donc toute exposition directe des yeux.

Cette indication est située sur le boîtier protecteur du laser, à l'intérieur.

CLASS 1 LASER PRODUCT
LUOKAN 1 LASERLAITE
KLASS 1 LASERAPPARAT
1类激光产品
第1類雷射產品

Cet appareil fait partie des produits CLASS 1 LASER. Cette indication figure à l'extérieur, au dos de l'appareil.

La plaque signalétique se trouve à l'extérieur, sur le dessous de l'appareil.

Pour les clients en Europe



Mise au rebut des appareils électriques et électroniques en fin de vie
(applicable dans

les pays de l'Union Européenne et aux autres pays européens disposant de systèmes de collecte sélective)

Ce symbole, apposé sur le produit ou sur son emballage, indique que ce produit ne doit pas être traité comme un simple déchet ménager. Il doit être remis à un point de collecte approprié pour le recyclage des équipements électriques et électroniques. En vous assurant que ce produit est mis au rebut de façon appropriée, vous participez activement à la prévention des conséquences négatives que son mauvais traitement pourrait provoquer sur l'environnement et la santé humaine. Le recyclage des matériaux contribue par ailleurs à la préservation des ressources naturelles. Pour toute information supplémentaire au sujet du recyclage de ce produit, vous pouvez contacter votre municipalité, votre déchetterie ou le magasin où vous avez acheté le produit.



Mise au rebut des piles et accumulateurs usagés
(applicable dans les pays de l'Union

Européenne et aux autres pays européens disposant de systèmes de collecte sélective)

Ce symbole, apposé sur les piles et accumulateurs ou sur les emballages, indique que les piles et accumulateurs fournis avec ce produit ne doivent pas être traités comme de simples déchets ménagers.

Sur certains types de piles, ce symbole apparaît parfois combiné avec un symbole chimique. Les symboles pour le mercure (Hg) ou le plomb (Pb) sont ajoutés lorsque ces piles contiennent plus de 0,0005 % de mercure ou 0,004 % de plomb. En vous assurant que ces piles et accumulateurs sont mis au rebut de façon appropriée, vous participez activement à la prévention des conséquences négatives que leur traitement inapproprié pourrait avoir sur l'environnement et sur la santé humaine. Le recyclage des matériaux contribue par ailleurs à la préservation des ressources naturelles.

Pour les produits qui, pour des raisons de sécurité, de performance ou d'intégrité de données nécessitent une connexion permanente à une pile ou à un accumulateur, il conviendra de vous rapprocher d'un service technique qualifié pour effectuer son remplacement. En rapportant votre appareil électrique en fin de vie à un point de collecte approprié, vous vous assurez que la pile ou l'accumulateur incorporé sera traité correctement. Pour tous les autres cas de figure et afin d'enlever les piles ou accumulateurs en toute sécurité de votre appareil, reportez-vous à la section correspondante. Reportez les piles ou accumulateurs usagés au point de collecte approprié pour le recyclage.

Pour toute information supplémentaire au sujet du recyclage de ce produit ou des piles et accumulateurs, vous pouvez contacter votre municipalité, votre déchetterie ou le magasin où vous avez acheté le produit.

Avis aux clients : les informations suivantes ne concernent que les équipements vendus dans les pays appliquant les directives de l'UE.

Le fabricant de ce produit est Sony Corporation, 1-7-1 Konan Minato-ku Tokyo, 108-0075 Japon. Le représentant autorisé pour les questions de compatibilité électromagnétique (CEM) et la sécurité des produits est Sony Deutschland GmbH, Hedelfinger Strasse 61, 70327 Stuttgart, Allemagne. Pour toute question relative au SAV ou à la garantie, merci de bien vouloir vous référer aux coordonnées contenues dans les documents relatifs au SAV ou la garantie.

Précautions

Cet équipement a été testé à l'aide d'un câble de raccordement de moins de 3 mètres et déclaré conforme aux normes définies dans la directive CEM. (Modèles d'Europe uniquement)

Sources d'alimentation

- L'unité n'est pas déconnectée du secteur tant qu'elle reste branchée à la prise de courant, même si l'unité proprement dite a été mise hors tension.
- Comme la prise secteur sert à déconnecter l'unité du secteur, reliez l'unité à une prise de courant accessible. Si vous remarquez une anomalie sur l'unité, débranchez immédiatement la prise secteur.

A propos du visionnage d'images vidéo 3D

Certaines personnes peuvent ressentir une gêne (mal aux yeux, fatigue ou nausée, par exemple) lorsqu'elles regardent des images vidéo 3D. Sony conseille à tous les spectateurs de marquer des pauses régulières lorsqu'ils regardent des images vidéo 3D. La durée et la fréquence de ces pauses nécessaires varient selon les individus. Vous devez déterminer ce qui vous convient le mieux. Si vous éprouvez la moindre gêne, vous devez cesser de regarder des images vidéo 3D jusqu'à ce qu'elle ait disparu. Consultez un médecin si vous le jugez nécessaire. Vous devez aussi consulter (i) le mode d'emploi et/ou message de mise en garde de tout autre appareil utilisé avec ce produit ou de tout contenu du Blu-ray Disc lu avec celui-ci et (ii) notre site Web (<http://esupport.sony.com/>) pour obtenir les informations les plus récentes à ce sujet. La vision des jeunes enfants (tout

particulièrement de ceux de moins de six ans) est toujours en cours de développement. Consultez un médecin (tel qu'un pédiatre ou un ophtalmologue) avant de laisser des jeunes enfants regarder des images vidéo 3D.

Les adultes doivent surveiller les jeunes enfants pour s'assurer qu'ils respectent les recommandations ci-dessus.

Protection contre la copie

- Tenez compte des systèmes avancés de protection de contenu utilisés à la fois sur les Blu-ray Disc et sur les DVD. Ces systèmes, appelés AACs (Advanced Access Content System) et CSS (Content Scramble System), peuvent contenir certaines restrictions relatives à la lecture, à la sortie analogique ou à d'autres fonctions similaires. Le fonctionnement de ce produit et les restrictions imposées peuvent varier selon la date d'achat, car le comité de direction de l'AACS peut adopter

ou modifier ses règles de restriction au-delà de cette date.

• Avis Cinavia

Ce produit utilise la technologie Cinavia pour limiter l'utilisation de copies non autorisées de certains films et vidéos commerciaux et de leur plage audio. Lorsque l'utilisation interdite d'une copie non autorisée est détectée, un message s'affiche et la lecture ou la copie est alors interrompue.

Pour plus d'informations sur la technologie Cinavia, consultez le Centre Cinavia d'information des consommateurs en ligne à l'adresse suivante : <http://www.cinavia.com>. Pour obtenir des informations supplémentaires sur Cinavia, envoyez une lettre en indiquant votre adresse à : Cinavia Consumer Information Center, P.O. Box 86851, San Diego, CA, 92138, Etats-Unis.

Droits d'auteur et marques commerciales

- Ce système dispose du décodeur Dolby Digital*, du décodeur surround à matrice adaptative Dolby Pro Logic ainsi que du DTS** Digital Surround System.

* Fabriqué sous licence de Dolby Laboratories. Dolby, Pro Logic et le symbole double-D sont des marques de Dolby Laboratories.

** Fabriqué sous licence des numéros de brevets américains : 5956674 ; 5974380 ; 6226616 ; 6487535 ; 7212872 ; 7333929 ; 7392195 ; 7272567 et autres brevets américains et internationaux déposés ou en attente. DTS-HD, le symbole et DTS-HD et le symbole sont des marques déposées de DTS, Inc. Ce produit intègre un logiciel. © DTS, Inc. Tous droits réservés.

- Le système intègre la technologie High-Definition Multimedia Interface (HDMI™). HDMI, le logo HDMI et High-Definition Multimedia Interface sont des marques ou des marques déposées de HDMI Licensing LLC aux Etats-Unis et/ou dans d'autres pays.
- Java est une marque d'Oracle et/ou de ses filiales.
- « BD-LIVE » et « BONUSVIEW » sont des marques de Blu-ray Disc Association.
- « Blu-ray Disc » est une marque.
- Les logos « Blu-ray Disc », « DVD+RW », « DVD-RW », « DVD+R », « DVD-R », « DVD VIDEO » et « CD » sont des marques.
- « Blu-ray 3D » et le logo « Blu-ray 3D » sont des marques de Blu-ray Disc Association.
- « BRAVIA » est une marque de Sony Corporation.
- « AVCHD » et le logo « AVCHD » sont des marques de Panasonic Corporation et Sony Corporation.
- « XMB » et « Xross Media Bar » sont des marques de Sony Corporation et Sony Computer Entertainment Inc.
- « PlayStation » est une marque déposée de Sony Computer Entertainment Inc.
- La technologie de reconnaissance des données audio/vidéo et les données associées sont fournies par Gracenote®. Gracenote constitue la norme de l'industrie en matière de technologie de reconnaissance musicale et de fourniture de contenus connexes. Pour plus d'informations, consultez www.gracenote.com. Les données sur CD, DVD, Blu-ray Disc et les données associées aux morceaux de musique et aux clips vidéo sont fournies par Gracenote, Inc., Copyright © 2000 - Date actuelle Gracenote. Logiciels Gracenote, Copyright © 2000 - Date actuelle Gracenote. Ce produit et ce service sont protégés par un ou plusieurs brevets appartenant à Gracenote. Pour obtenir une liste non exhaustive des brevets

Gracenote en vigueur, visitez le site Web de Gracenote. Les noms Gracenote, CDDDB, MusicID, MediaVOCS, le logo et le graphisme Gracenote et le logo « Powered by Gracenote » sont des marques ou des marques déposées de Gracenote aux Etats-Unis et/ou dans d'autres pays.



- Wi-Fi®, Wi-Fi Protected Access® et Wi-Fi Alliance® sont des marques déposées de Wi-Fi Alliance.
 - WPA™, WPA2™ et Wi-Fi Protected Setup™ sont des marques de Wi-Fi Alliance.
 - « PhotoTV HD » et le logo « PhotoTV HD » sont des marques de Sony Corporation.
 - Technologie de codage audio et brevets MPEG Layer-3 sous licence Fraunhofer IIS et Thomson.
 - Ce produit intègre une technologie propriétaire sous licence de Verance Corporation et est protégé par le brevet américain 7369677 et d'autres brevets américains et internationaux déposés ou en attente, ainsi que par des droits d'auteur. Certains aspects de cette technologie font également l'objet de la protection du secret de fabrication. Cinavia est une marque de Verance Corporation. Copyright 2004-2010 Verance Corporation. Tous droits réservés par Verance. Tout désassemblage ou ingénierie inverse est interdit.
 - iPhone, iPod, iPod classic, iPod nano et iPod touch sont des marques de Apple Inc., déposées aux Etats-Unis et dans d'autres pays/régions.
- Made for
 iPod  iPhone
- « Made for iPod » et « Made for iPhone » signifient qu'un accessoire électronique a été conçu pour être connecté spécifiquement à un iPod ou un

iPhone, et qu'il a été certifié par le développeur comme étant conforme aux normes de performances Apple. Apple n'est pas responsable du bon fonctionnement de cet appareil ni de sa conformité aux normes et réglementations de sécurité. Veuillez noter que l'utilisation de cet accessoire avec un iPod ou un iPhone peut affecter les performances des transmissions sans fil.

- Windows Media est une marque déposée ou une marque de Microsoft Corporation aux Etats-Unis et/ou dans d'autres pays/régions. Ce produit contient une technologie soumise à certains droits de propriété intellectuelle de Microsoft. Il est interdit d'utiliser ou de distribuer cette technologie hors de ce produit sans disposer de la (des) licence(s) appropriée(s) de Microsoft. Les propriétaires de contenus utilisent la technologie d'accès aux contenus Microsoft® PlayReady™ afin de protéger leur propriété intellectuelle, y compris le contenu protégé par les droits d'auteur. Cet appareil utilise la technologie PlayReady pour accéder à des contenus protégés par PlayReady et/ou des contenus protégés par WMDRM. Si l'appareil échoue dans l'application correcte des limitations imposées à l'utilisation des contenus, les propriétaires de contenus peuvent exiger de Microsoft qu'il révoque la capacité de l'appareil à consommer des contenus protégés par PlayReady. La révocation ne doit pas affecter les contenus non protégés ou les contenus protégés par d'autres technologies d'accès aux contenus. Les propriétaires de contenus peuvent exiger que vous effectuiez une mise à niveau de PlayReady en vue d'accéder à leurs contenus. Si vous refusez cette mise à niveau, vous ne pouvez plus accéder aux contenus qui l'exigent.

- DLNA[®], le logo DLNA et DLNA CERTIFIED[™] sont des marques, des marques de service ou des marques de certification de Digital Living Network Alliance.
- Le navigateur Opera[®] est un produit d'Opera Software ASA. Copyright 1995-2010 Opera Software ASA. Tous droits réservés.



- Toutes les autres marques sont la propriété de leurs détenteurs respectifs.
- Les autres noms de systèmes ou de produits sont généralement des marques ou des marques déposées des fabricants. Les symboles [™] et [®] ne sont pas indiqués dans ce document.

Informations sur la licence utilisateur final

Contrat de licence utilisateur final Gracenote[®]

Cet appareil ou application contient un logiciel de Gracenote, Inc., de Emeryville, Californie (« Gracenote »). Le logiciel Gracenote (« Logiciel Gracenote ») permet à cette application de procéder à l'identification des disques et/ou des fichiers afin d'obtenir des données sur la musique telles que le nom, l'artiste, la plage et le titre (« Données Gracenote ») à partir de serveurs en ligne ou de bases de données intégrées (collectivement, « Serveurs Gracenote ») et d'effectuer d'autres actions. Vous pouvez utiliser les Données Gracenote uniquement via les fonctions de cet appareil ou application prévues à cette fin. Vous consentez à utiliser les Données, le Logiciel et les Serveurs Gracenote uniquement à des fins personnelles et non commerciales. Vous acceptez de ne pas partager, copier, transférer ni transmettre le Logiciel Gracenote ou toute Donnée Gracenote à la faveur d'un tiers. VOUS CONSENTEZ A NE

PAS UTILISER NI EXPLOITER LES DONNEES, LE LOGICIEL OU LES SERVEURS GRACENOTE, SAUF COMME EXPRESSEMENT AUTORISE PAR LE PRESENT CONTRAT.

Toute violation de ces mesures entraînera la suspension de vos droits d'utilisation non exclusifs des Données, du Logiciel et des Serveurs Gracenote. En cas de suspension de licence, vous acceptez de cesser toute utilisation des Données, du Logiciel et des Serveurs Gracenote. Gracenote se réserve tous les droits relatifs aux Données, au Logiciel et aux Serveurs Gracenote, y compris tous les droits de propriété. Gracenote ne vous rémunérera en aucun cas pour les informations que vous lui fournissez. Vous acceptez que Gracenote, Inc. fasse valoir ses droits en vertu du présent Contrat, directement contre vous et en son propre nom.

Le service Gracenote utilise un identifiant unique pour assurer le suivi des requêtes à des fins statistiques. Un tel identifiant numérique attribué de façon aléatoire permet au service Gracenote de calculer le nombre de requêtes tout en respectant votre anonymat. Pour plus d'informations, consultez la page Web relative à la politique de confidentialité Gracenote du service Gracenote.

Le logiciel Gracenote ainsi que chaque élément des données Gracenote sont exploités sous licence « EN L'ETAT ». Gracenote n'affirme ni ne garantit, de manière expresse ou implicite, que les Données Gracenote provenant des Serveurs Gracenote sont exactes. Gracenote se réserve le droit de supprimer des données des Serveurs Gracenote ou de modifier les catégories de données pour toute raison jugée suffisante par Gracenote. Gracenote ne peut garantir que le Logiciel ou les Serveurs Gracenote sont exempts d'erreurs ou que le fonctionnement du Logiciel ou des Serveurs Gracenote ne sera pas interrompu. Gracenote n'est pas dans

l'obligation de vous fournir les nouvelles catégories ou nouveaux types de données supplémentaires ou améliorés que Gracenote peut fournir dans le futur et est libre de cesser ses services à tout moment. GRACENOTE N'ACCORDE AUCUNE GARANTIE EXPRESSE OU IMPLICITE, Y COMPRIS, SANS EXCLURE D'AUTRES MOTIFS, LES GARANTIES IMPLICITES DE QUALITÉ MARCHANDE, D'ADAPTATION A UN USAGE PARTICULIER, DE TITRE ET D'ABSENCE DE CONTREFAÇON. GRACENOTE NE GARANTIT PAS LES RÉSULTATS QUI SERONT OBTENUS PAR VOTRE UTILISATION DU LOGICIEL GRACENOTE OU DE TOUT AUTRE SERVEUR GRACENOTE. GRACENOTE NE SERA EN AUCUN CAS TENU RESPONSABLE DE TOUT DOMMAGE INDIRECT OU ACCIDENTEL, OU DE TOUTE PERTE DE PROFITS OU DE REVENUS.

© Gracenote, Inc. 2009

CONTRAT DE LICENCE UTILISATEUR FINAL REAL (modèles de Singapour, de Chine, de Thaïlande et de Taïwan uniquement)

1. Il est interdit de modifier, traduire, procéder à l'ingénierie inverse, décompiler, désassembler ou d'utiliser tout moyen permettant de découvrir le mécanisme du logiciel développé par Real ou encore d'en répliquer les fonctionnalités, sauf dans la mesure expressément permise par la loi applicable.
2. Real décline toute responsabilité quant aux garanties et conditions, expresses et implicites, y compris les garanties et conditions implicites de qualité marchande et d'adaptation à un usage particulier, et ne saurait être tenu responsable de tout dommage indirect, spécial et accidentel, y compris et sans restriction, de toute perte de profits ou de système de remplacement.

A propos de ce mode d'emploi

- Les instructions contenues dans le présent mode d'emploi décrivent les commandes de la télécommande. Vous pouvez également utiliser les commandes de l'unité, si elles portent le même nom ou un nom analogue à celles de la télécommande.
- Dans ce mode d'emploi, le terme « disque » est utilisé pour désigner de manière générale les BD, DVD, Super Audio CD ou CD, sauf indication contraire dans le texte ou les illustrations.
- Les instructions de ce mode d'emploi sont destinées aux modèles BDV-E690, BDV-E490, BDV-E290 et BDV-E190. BDV-E690 est le modèle illustré. Toute différence de fonctionnement est clairement indiquée dans le texte, notamment au moyen de la mention « BDV-E690 uniquement ».
- Certaines illustrations sont des dessins conceptuels qui peuvent être différents des produits effectivement commercialisés.
- Les éléments affichés sur l'écran TV peuvent varier suivant la région.
- Le réglage par défaut est souligné.

Table des matières

A propos de ce mode d'emploi.....	6
Déballage	8
Index des composants et des commandes.....	12
Préparation	
Etape 1 : Installation du système	16
Etape 2 : Raccordement du système	16
Raccordement des enceintes	16
Raccordement du téléviseur	17
Raccordement des autres composants (décodeur, etc.)....	18
Raccordement de l'antenne	19
Etape 3 : Préparation de la connexion au réseau	19
Etape 4 : Exécution du réglage facile	21
Etape 5 : Sélection de la source	22
Etape 6 : Reproduction du son surround	22
Lecture	
Lecture d'un disque.....	24
Lecture d'un périphérique USB.....	25
Utilisation d'un iPod/iPhone.....	25
Lecture via un réseau	27
Options disponibles	30
Réglage du son	
Sélection du format audio, des plages multilingues ou du canal	33
Reproduction d'un son diffusé en multiplex.....	33
Tuner	
Ecoute de la radio	34
Utilisation du système RDS (Radio Data System).....	35

Fonctions complémentaires

Utilisation de la fonction Commande pour HDMI pour « BRAVIA » Sync.....	36
Réglage des enceintes.....	36
Utilisation de la mise en veille programmable.....	37
Désactivation des touches de l'unité.....	38
Commande de votre téléviseur avec la télécommande fournie.....	38
Modification de la luminosité de l'affichage de la façade	38
Economie d'énergie en mode veille	38
Navigation au sein des sites Web	39

Sélections et réglages

Utilisation de l'écran d'installation.....	41
[Mise à jour réseau]	41
[Réglages Ecran]	42
[Réglages Audio]	43
[Réglages Visualisation BD/DVD]	44
[Réglages Contrôle parental]	45
[Réglages Musique]	45
[Réglages Système]	45
[Réglages Réseau]	46
[Régl. facile].....	47
[Réinitialisation].....	47

Informations complémentaires

Précautions.....	48
Remarques sur les disques	49
Résolution des problèmes	50
Disques compatibles	54
Types de fichiers compatibles.....	55
Formats audio pris en charge	56
Spécifications	56
Liste des codes de langue.....	58
Index	59

Déballage

BDV-E690

- Enceintes avant (2)

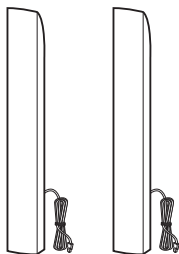

- Enceintes surround (2)

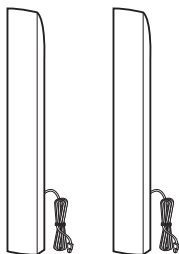

- Enceinte centrale (1)

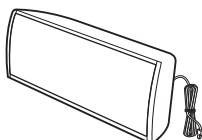

- Subwoofer (1)

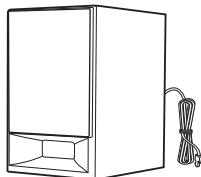

- Couvracles inférieurs des enceintes (4)



- Bases (4)



- Parties inférieures des enceintes avant et surround (4)

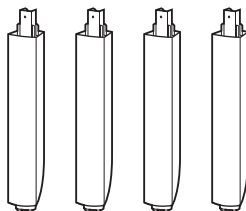

- Vis (16)

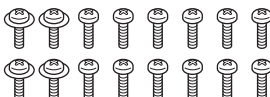

- Fil d'antenne FM (1)

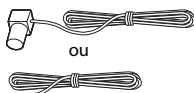

- Télécommande (1)



- Piles R6 (AA) (2)



- Câble HDMI haut débit (1) (modèles d'Inde, du Moyen-Orient, de Singapour et de Thaïlande uniquement)

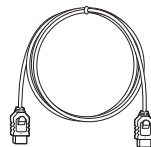

- Socle pour iPod/iPhone (TDM-iP30) (1) (modèles d'Europe et d'Australie uniquement)



- Câble USB (1) (modèles d'Europe et d'Australie uniquement)



- Cordon vidéo (1) (modèles d'Europe et d'Australie uniquement)



- Mode d'emploi (modèles d'Australie, d'Inde, du Moyen-Orient, de Singapour et de Thaïlande uniquement)
- Guide d'installation rapide
- Guide d'installation des enceintes
- Guide de référence (modèles d'Europe uniquement)

BDV-E490

- Enceintes avant (2)

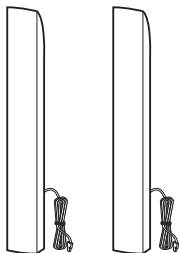

- Enceintes surround (2)

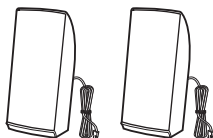

- Enceinte centrale (1)

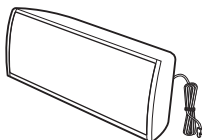

- Subwoofer (1)

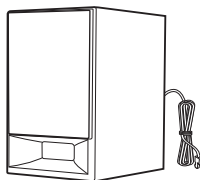

- Couvercles inférieurs des enceintes (2)



- Bases (2)



- Parties inférieures des enceintes avant (2)

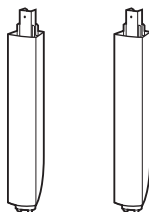

- Vis (8)

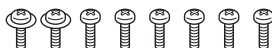

- Fil d'antenne FM (1)



ou



- Télécommande (1)



- Piles R6 (AA) (2)



- Câble HDMI haut débit (1) (modèles d'Inde, du Moyen-Orient, de Singapour, de Chine, de Thaïlande et de Taïwan uniquement)

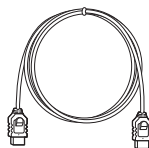

- Socle pour iPod/iPhone (TDM-iP30) (1) (modèles d'Europe uniquement)

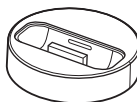

- Câble USB (1) (modèles d'Europe uniquement)



- Cordon vidéo (1) (modèles d'Europe uniquement)



- Mode d'emploi (modèles d'Inde, du Moyen-Orient, de Singapour, de Chine, de Thaïlande et de Taïwan uniquement)

- Guide d'installation rapide
- Guide d'installation des enceintes

- Guide de référence (modèles d'Europe uniquement)

BDV-E290

- Enceintes avant (2)

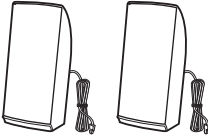

- Enceintes surround (2)

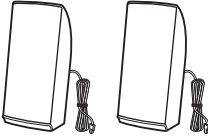

- Enceinte centrale (1)

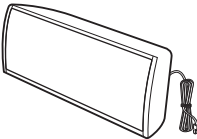

- Subwoofer (1)

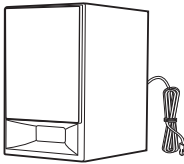

- Fil d'antenne FM (1)

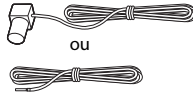

- Télécommande (1)

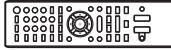

- Piles R6 (AA) (2)



- Câble HDMI haut débit (1)
(modèles d'Inde, du Moyen-Orient, de Singapour, de Chine, de Thaïlande et de Taïwan uniquement)

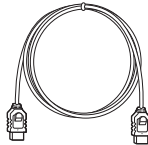

- Socle pour iPod/iPhone (TDM-iP30) (1) (modèles d'Europe, d'Australie et d'Afrique du Sud uniquement)

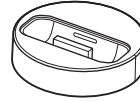

- Câble USB (1) (modèles d'Europe, d'Australie et d'Afrique du Sud uniquement)



- Cordon vidéo (1) (modèles d'Europe, d'Australie et d'Afrique du Sud uniquement)



- Mode d'emploi (modèles d'Australie, d'Afrique du Sud, d'Inde, du Moyen-Orient, de Singapour, de Chine, de Thaïlande et de Taïwan uniquement)
- Guide d'installation rapide
- Guide d'installation des enceintes
- Guide de référence (modèles d'Europe uniquement)

BDV-E190

- Enceintes avant (2)

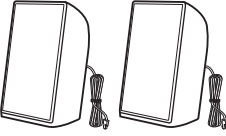

- Enceintes surround (2)

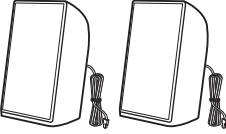

- Enceinte centrale (1)

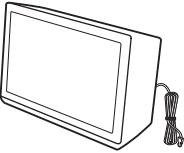

- Subwoofer (1)

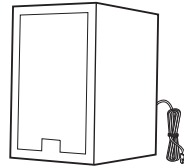

- Coussinets (2)

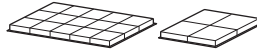

- Fil d'antenne FM (1)



ou



- Télécommande (1)

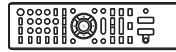

- Piles R6 (AA) (2)



- Cordon vidéo (1) (modèles d'Europe, d'Australie et d'Afrique du Sud uniquement)



- Câble HDMI haut débit (1) (modèles de Singapour uniquement)

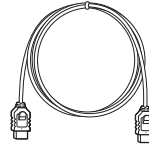



- Mode d'emploi (modèles d'Australie, d'Afrique du Sud et de Singapour uniquement)
- Guide d'installation rapide
- Guide d'installation des enceintes
- Guide de référence (modèles d'Europe uniquement)

Index des composants et des commandes

Pour plus d'informations, reportez-vous aux pages indiquées entre parenthèses.

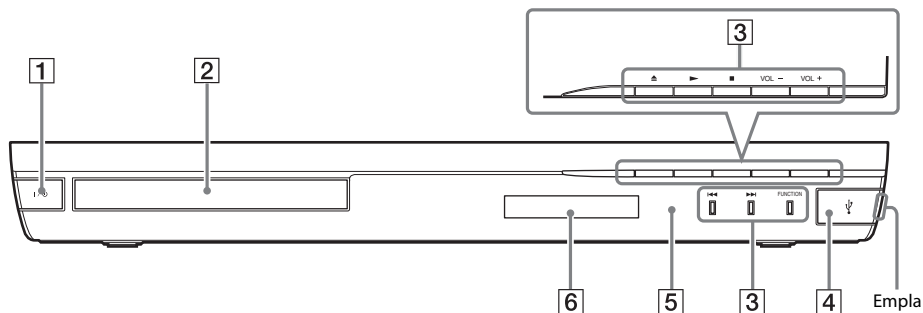
Façade



- 1** **I/⏻ (activité/veille)**
Mettre l'unité sous tension ou en mode veille.
- 2** **Plateau du disque (page 24)**
- 3** **Touches de commande de la lecture**
 - ▲ (ouvrir/fermer)
 - ▶ (lire)
 - (arrêter)
 - VOL +/-
 - ◀◀/▶▶ (précédent/suivant)
 - FUNCTION (page 22)Sélectionner la source de lecture.
- 4** **Port  (USB) (page 25)**
Ouvrir le boîtier en insérant un onglet dans l'emplacement.
- 5** ** (capteur de télécommande)**
- 6** **Affichage de la façade**

Affichage de la façade

A propos des indications de l'affichage de la façade

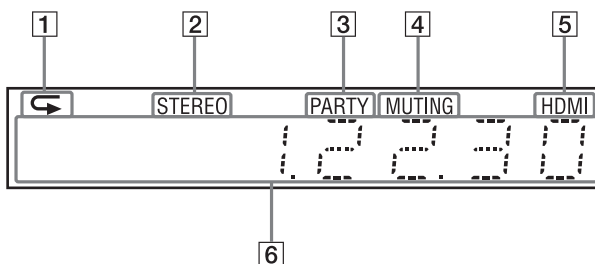

- 1 S'allume lorsque la lecture répétée est activée.
- 2 S'allume lorsque du son stéréo est capté. (Radio uniquement)
- 3 S'allume lorsque le système lit des données à l'aide de la fonction PARTY STREAMING.
- 4 S'allume lorsque le son est coupé.
- 5 S'allume lorsque la prise HDMI (OUT) est correctement raccordée à un appareil compatible HDCP (High-bandwidth Digital Content Protection) doté d'une entrée HDMI ou DVI (Digital Visual Interface).

- 6 Affiche l'état du système (fréquence radio, etc.).

Lorsque vous appuyez sur DISPLAY, les informations sur le flux/l'état de décodage s'affichent si la fonction est définie sur « TV ».

Selon le flux ou l'élément décodé, il se peut que les informations sur le flux/l'état de décodage ne s'affichent pas.

Panneau arrière

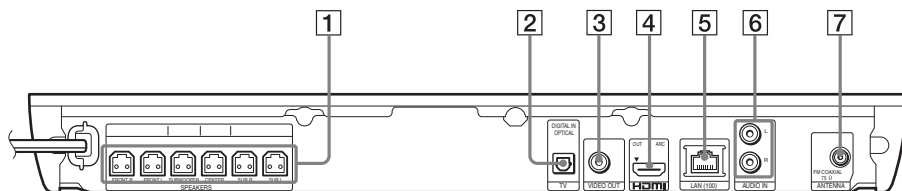

- 1 Prises SPEAKERS (page 16)
- 2 Prise TV (DIGITAL IN OPTICAL) (page 17)
- 3 Prise VIDEO OUT (page 17)
- 4 Prise HDMI (OUT) (page 17)

- 5 Borne LAN (100) (page 19)
- 6 Prises AUDIO (AUDIO IN L/R) (page 18)
- 7 Prise ANTENNA (FM COAXIAL 75Ω) (page 19)

Télécommande

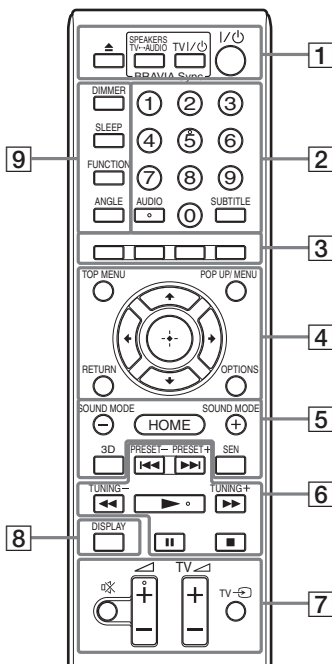

Les touches 5, AUDIO, et possèdent un point tactile. Utilisez le point tactile comme repère lorsque vous utilisez la télécommande.

- : Fonctions TV
(Pour plus de détails, reportez-vous à « Commande de votre téléviseur avec la télécommande fournie » (page 38).)

1 (ouvrir/fermer)

SPEAKERS TV ↔ AUDIO

Spécifier si le son du téléviseur est reproduit par les enceintes du système ou du téléviseur. Cette fonction n'est disponible que si [Commande pour HDMI] est réglé sur [Oui] (page 45).

TV I/⏻ (activité/veille) (page 38)

Mettre le téléviseur sous tension ou en mode veille.

I/⏻ (activité/veille) (pages 21, 34)

Mettre le système sous tension ou en mode veille.

2 Touches numériques (pages 34, 38)

Saisir les numéros de titre/chapitre, les numéros de stations présélectionnées, etc.

AUDIO (page 33)

Sélectionner le format audio et la plage.

SUBTITLE

Sélectionner la langue des sous-titres lorsque des sous-titres multilingues sont enregistrés sur un BD-ROM/DVD VIDEO.

3 Touches de couleur (rouge/vert/jaune/bleu)

Touches de raccourci permettant de sélectionner des éléments dans certains menus de BD (peuvent également être utilisées pour des opérations interactives Java sur des BD).

4 TOP MENU

Ouvrir ou fermer le menu principal du BD ou DVD.

POP UP/MENU

Ouvrir ou fermer le menu contextuel du BD-ROM ou le menu du DVD.

OPTIONS (pages 22, 30, 39)

Afficher le menu d'options sur l'écran TV ou sur l'affichage de la façade. (L'emplacement varie selon la fonction sélectionnée.)

RETURN

Revenir à l'affichage précédent.



Déplacer la surbrillance vers un élément affiché.

(entrée)

Saisir l'élément sélectionné.

5 SOUND MODE +/- (page 22)

Sélectionner le mode son.

HOME (pages 21, 34, 36, 39, 41)

Accéder au menu d'accueil du système ou le quitter.

3D

Convertir le contenu 2D en contenu 3D simulé lorsqu'un appareil compatible 3D est connecté.

SEN

Accéder au service en ligne « Sony Entertainment Network™ ».

6 Touches de commande de la lecture

Consultez « Lecture » (page 24).

◀◀/▶▶ (précédent/suivant)

Passer au chapitre, à la plage ou au fichier précédent/suivant.

◀◀/▶▶ (lecture rapide/lecture au ralenti/arrêt sur image)

Pendant la lecture, permet d'effectuer une avance ou un retour rapide sur le disque.

A chaque pression de cette touche, la vitesse de recherche change.

Activer la lecture au ralenti lorsque vous appuyez sur cette touche pendant plus d'une seconde en mode de pause. Afficher une image à la fois lorsque vous appuyez sur cette touche en mode de pause.

Remarque

- Le retour au ralenti et le retour image par image ne sont pas disponibles pendant la lecture des Blu-ray Disc 3D.

▶ (lire)

Démarrer ou redémarrer la lecture (reprise de la lecture).

Activer la Lecture une touche (page 36) lorsque le système est sous tension et que la fonction « BD/DVD » est sélectionnée.

|| (pause)

Suspendre ou redémarrer la lecture.

■ (arrêter)

Arrêter la lecture et mémoriser le point d'arrêt (point de reprise). Le point de reprise d'un titre ou d'une plage est le dernier point lu ou la dernière photo d'un dossier de photos.

Touches de commande de la radio

Consultez « Tuner » (page 34).

PRESET +/-

TUNING +/-

7 ☒ (silencieux)

Désactiver temporairement le son.

◀ (volume) +/- (page 34)

Régler le volume.

TV ◀ (volume) +/- TV

Régler le volume du téléviseur.

TV ↻ (entrée du téléviseur) TV

Faire basculer la source d'entrée du téléviseur entre le téléviseur et d'autres sources d'entrée.

8 DISPLAY (pages 24, 27, 39)

Afficher sur l'écran TV les informations relatives à la lecture et à la navigation sur le Web.

Afficher la station de radio présélectionnée, la fréquence, etc. sur l'affichage de la façade.

9 DIMMER

Régler la luminosité de l'affichage de la façade sur l'un des 2 niveaux.

SLEEP (page 37)

Activer la mise en veille programmable.

FUNCTION (pages 22, 34)

Sélectionner la source de lecture.

ANGLE

Sélectionner d'autres angles de vision lorsque plusieurs angles sont enregistrés sur un BD-ROM/DVD VIDEO.

Préparation

Etape 1 : Installation du système

Positionnement du système

Installez le système en vous reportant à l'illustration ci-dessous.

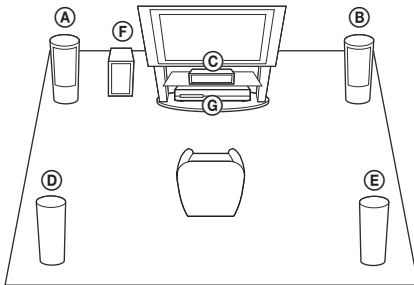

- Ⓐ Enceinte avant (L (gauche))
- Ⓑ Enceinte avant (R (droite))
- Ⓒ Enceinte centrale
- Ⓓ Enceinte surround (L (gauche))
- Ⓔ Enceinte surround (R (droite))
- Ⓕ Subwoofer
- Ⓖ Unité

Remarque

- Faites attention lors de la mise en place des enceintes et/ou des supports d'enceinte fixés aux enceintes si le plancher est traité (ciré, encaustiqué, poli, etc.), car cela peut provoquer une décoloration ou des taches.
- Ne vous appuyez pas contre les enceintes et ne vous y accrochez pas, car elles risqueraient alors de tomber.

Conseil

- Vous pouvez fixer les enceintes au mur. Pour plus d'informations, reportez-vous au « Guide d'installation des enceintes » fourni.

Etape 2 : Raccordement du système

Ne raccordez pas le cordon d'alimentation de l'unité à une prise murale, avant d'avoir effectué tous les autres raccordements.

Pour assembler les enceintes, reportez-vous au « Guide d'installation des enceintes » fourni. (BDV-E690/BDV-E490 uniquement)

Remarque

- Lorsque vous raccordez un autre composant équipé du réglage du volume, réduisez le volume des autres composants jusqu'à un niveau où le son n'est pas déformé.

Raccordement des enceintes

Raccordez les cordons d'enceinte aux prises SPEAKERS de couleur correspondante sur l'unité.

Lors du raccordement à l'unité, insérez le connecteur jusqu'à ce qu'il émette un déclic.

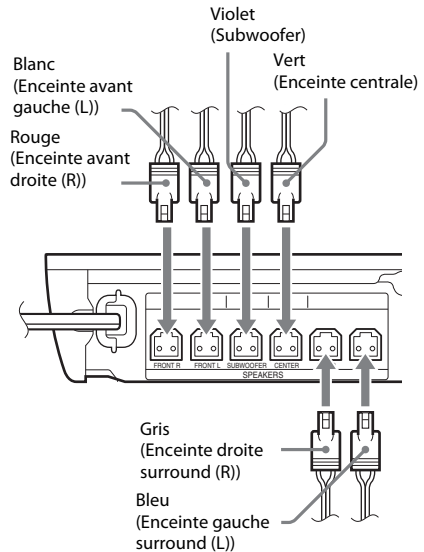





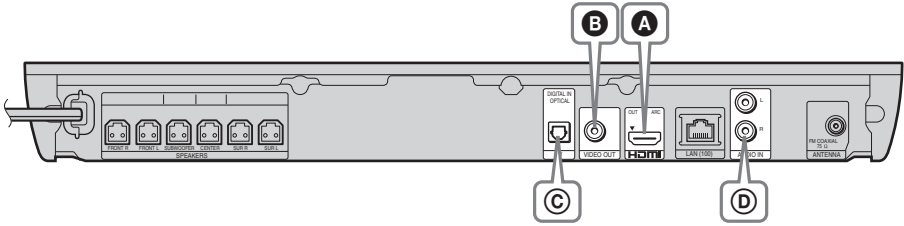

Raccordement du téléviseur

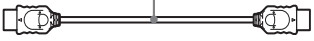
Selon les prises d'entrée disponibles sur votre téléviseur, sélectionnez l'une des méthodes de raccordement suivantes.

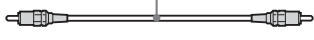
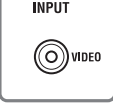

Raccordements vidéo

<p>A</p> 	<p>Câble HDMI¹⁾ (fourni pour les modèles d'Inde, du Moyen-Orient, de Singapour, de Chine, de Thaïlande et de Taïwan uniquement)</p> 	<p>Haute qualité</p>  
<p>B</p> 	<p>Cordon vidéo (fourni pour les modèles de BDV-E190 d'Europe, d'Australie et d'Afrique du Sud uniquement³⁾)</p> 	<p>INPUT</p>   <p>Qualité standard</p>





¹⁾ Câble HDMI haut débit

²⁾ Si la prise HDMI IN de votre téléviseur est compatible avec la fonction ARC (Audio Return Channel), le raccordement à l'aide d'un câble HDMI peut également envoyer un signal audio numérique provenant du téléviseur. Pour la définition de la fonction Audio Return Channel, reportez-vous à la section [Audio Return Channel] (page 45).

³⁾ Le cordon vidéo fourni est destiné au raccordement du socle pour iPod/iPhone. (Modèles BDV-E690/BDV-E490/BDV-E290 d'Europe, d'Australie et d'Afrique du Sud uniquement)

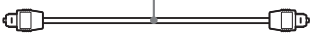
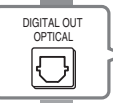
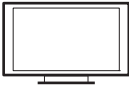
Raccordements audio

Si vous ne raccordez pas le système à la prise HDMI du téléviseur compatible avec la fonction ARC, vous pouvez raccorder l'audio de façon à écouter le son du téléviseur via les enceintes du système.

<p>C</p> 	<p>Cordon optique numérique (non fourni)</p> 	<p>Haute qualité</p>  
<p>D</p> 	<p>Câble audio (non fourni)</p> 	<p>Qualité standard</p>  

Raccordement des autres composants (décodeur, etc.)

Raccordez le système de sorte que les signaux vidéo provenant du système et de l'autre composant soient envoyés au téléviseur et que les signaux audio provenant du composant soient envoyés au système comme suit.

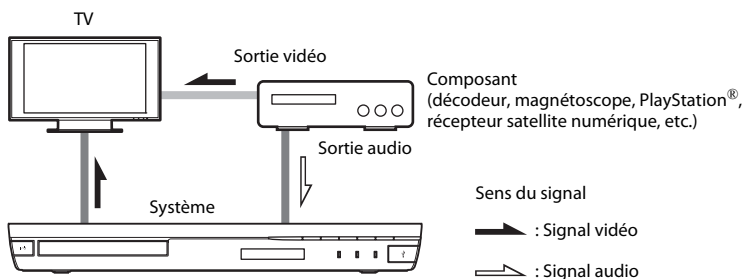

Selon le type de prise du composant, sélectionnez l'une des méthodes de raccordement suivantes.

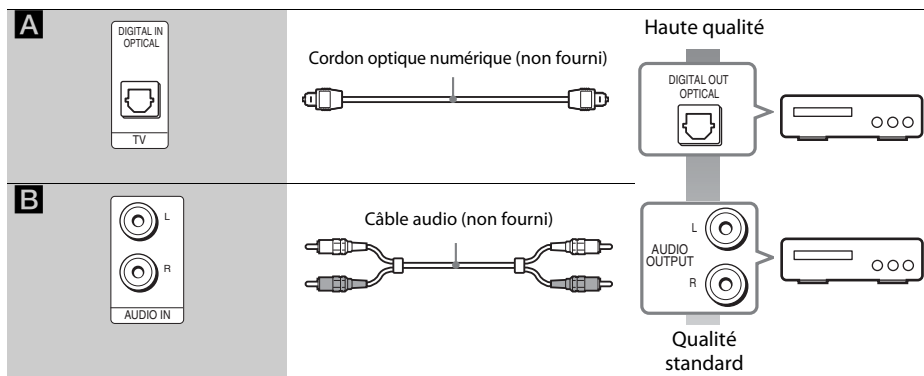
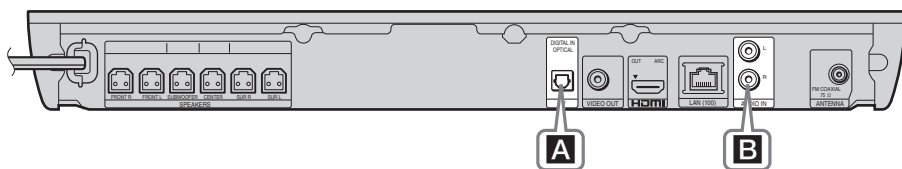

Remarque

- Si vous effectuez l'un des raccordements ci-dessus, réglez [Commande pour HDMI] sur [Non] sous [Réglages HDMI] dans [Réglages Système] (page 45).
- Vous pouvez écouter le son du composant en sélectionnant la fonction « AUDIO » pour le raccordement **B**.

Raccordement de l'antenne

Panneau arrière de l'unité

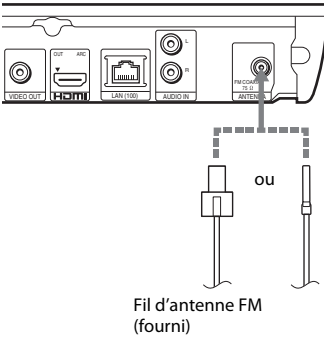

Remarque

- Veillez à déplier complètement le fil d'antenne FM.
- Après avoir raccordé le fil d'antenne FM, maintenez-le aussi horizontal que possible.

Conseil

- Si la réception FM laisse à désirer, utilisez un câble coaxial de 75 ohms (non fourni) pour raccorder l'unité à une antenne FM extérieure.

Etape 3 : Préparation de la connexion au réseau

Conseil

- Pour connecter le système à votre réseau, effectuez les [Réglages réseau faciles]. Pour plus de détails, reportez-vous à la section « Etape 4 : Exécution du réglage facile » (page 21).

Sélectionnez la méthode en fonction de votre environnement LAN (Local Area Network).

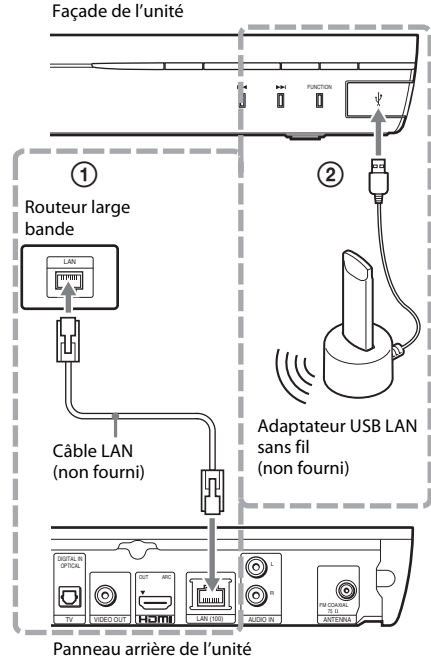

① Configuration à fil

Utilisez un câble LAN pour le raccordement à la borne LAN (100) de l'unité.

Conseil

- Il est recommandé d'utiliser un câble d'interface blindé (câble LAN) droit ou croisé.

② Configuration sans fil USB

Utilisez un LAN sans fil via l'adaptateur USB LAN sans fil (Sony UWA-BR100* uniquement). Il se peut que l'adaptateur USB LAN sans fil ne soit pas disponible dans certains pays/régions.

* A partir de novembre 2011.

Mettez l'unité hors tension avant de raccorder le cordon d'extension ou d'insérer l'adaptateur USB LAN sans fil. Lorsque vous avez inséré l'adaptateur USB LAN sans fil dans la base et raccordé le cordon d'extension au port  (USB), remettez l'unité sous tension.

Avant de procéder aux réglages réseau

Lorsque votre routeur LAN sans fil (point d'accès) est compatible WPS (Wi-Fi Protected Setup), vous pouvez facilement définir les réglages réseau via la touche WPS.

Dans le cas contraire, vérifiez les informations suivantes au préalable et consignez-les dans l'espace prévu à cet effet ci-dessous.

- Nom réseau (SSID*) qui identifie votre réseau**.
 - Clé de sécurité (clé WEP ou WPA)** si un paramètre de sécurité est défini sur votre réseau sans fil.
- * Le nom SSID (Service Set Identifier) identifie un réseau sans fil spécifique.
- ** Vous devez vérifier les réglages de votre routeur LAN sans fil pour obtenir les informations relatives au SSID et à la clé de sécurité. Pour plus de détails,
- consultez le site Web suivant :
 - Clients en Europe et en Russie :
<http://support.sony-europe.com/hub/hub.html>
 - Clients des autres pays/régions :
<http://www.sony-asia.com/section/support>
 - consultez le mode d'emploi fourni avec le routeur LAN sans fil.
 - consultez le fabricant du routeur LAN sans fil.

A propos de la sécurité du LAN sans fil

Comme la communication via la fonction LAN sans fil est établie par le biais des ondes radio, il se peut que le signal sans fil soit intercepté. Pour protéger la communication sans fil, ce système prend en charge différentes fonctions de sécurité. Veillez à configurer correctement les réglages de sécurité en fonction de votre environnement réseau.

■ Aucune sécurité

Bien qu'il soit possible d'effectuer aisément des réglages, n'importe qui peut intercepter les communications sans fil ou s'introduire sur votre réseau sans fil, même s'il ne dispose pas d'outils sophistiqués. N'oubliez pas qu'il existe un risque d'accès non autorisé ou d'interception de données.

■ WEP

Le protocole WEP sécurise les communications afin d'empêcher des tiers d'intercepter les communications ou de s'introduire sur votre réseau sans fil. Le protocole WEP est une technologie de sécurité d'ancienne génération qui permet à des appareils plus anciens, ne prenant pas en charge TKIP/AES, de se connecter.

■ WPA-PSK (TKIP), WPA2-PSK (TKIP)

Le protocole TKIP est une technologie de sécurité développée pour remédier aux défauts de la technologie WEP. Le protocole TKIP assure un niveau de sécurité supérieur au protocole WEP.

■ WPA-PSK (AES), WPA2-PSK (AES)

Le protocole AES est une technologie de sécurité qui utilise une méthode de sécurité avancée distincte des protocoles WEP et TKIP. Le protocole AES assure un niveau de sécurité supérieur aux protocoles WEP ou TKIP.

Étape 4 : Exécution du réglage facile

Avant d'exécuter l'étape 4

Vérifiez que toutes les connexions sont correctes, puis raccordez le cordon d'alimentation.

Pour réaliser les réglages de base et réseau du système, procédez de la manière suivante.

Les éléments affichés varient en fonction du modèle du pays.

- 1 Insérez deux piles R6 (AA) (fournies) en faisant correspondre les pôles ⊕ et ⊖ des piles avec les signes représentés à l'intérieur du compartiment.**

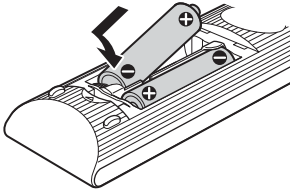

- 2 Mettez le téléviseur sous tension.**
- 3 Appuyez sur I/⏻.**
- 4 Commutez le sélecteur d'entrée du téléviseur afin que le signal provenant du système apparaisse sur l'écran TV.**
L'écran d'installation facile permettant de sélectionner la langue d'affichage apparaît.

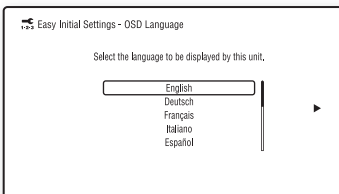

- 5 Effectuez le [Réglage initial facile]. Suivez les instructions qui s'affichent à l'écran pour définir les paramètres de base à l'aide des touches ←/↑/↓/→ et ⊕.**

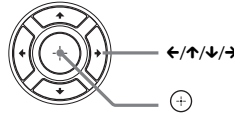

Selon la méthode de connexion (page 17), définissez les paramètres suivants.

- Raccordement à l'aide d'un câble HDMI : Suivez les instructions qui s'affichent à l'écran.
- Raccordement à l'aide d'un cordon vidéo : Sélectionnez [16:9] ou [4:3] afin que l'image s'affiche correctement.

- 6 Une fois le [Réglage initial facile] effectué, définissez les [Réglages réseau faciles]. Appuyez sur ←/↑/↓/→ pour sélectionner [Réglages réseau faciles], puis appuyez sur ⊕.**

L'écran Réglages réseau faciles s'affiche.

- 7 Suivez les instructions qui s'affichent à l'écran pour définir les réglages réseau à l'aide des touches ←/↑/↓/→ et ⊕.**

Si le système ne peut pas se connecter au réseau, reportez-vous à la section « Connexion réseau » (page 53) ou « Connexion LAN sans fil » (page 53).

Pour réafficher l'écran Réglage initial facile/Réglages réseau faciles

- 1 Appuyez sur HOME.**
Le menu d'accueil apparaît sur l'écran TV.
- 2 Appuyez sur ←/→ pour sélectionner [Config.].**
- 3 Appuyez sur ↑/↓ pour sélectionner [Régl. facile], puis appuyez sur ⊕.**
- 4 Appuyez sur ↑/↓ pour sélectionner le réglage souhaité, puis appuyez sur ⊕.**
 - [Réglage initial facile]
 - [Réglages réseau faciles]

L'écran Réglage initial facile/Réglages réseau faciles s'affiche.

Etape 5 : Sélection de la source

Vous pouvez sélectionner la source de lecture.



Appuyez plusieurs fois sur FUNCTION jusqu'à ce que la fonction souhaitée apparaisse sur l'affichage de la façade.

Lorsque vous appuyez une fois sur la touche FUNCTION, la fonction actuelle s'affiche au niveau de l'écran de la façade. A chaque fois que vous appuyez sur la touche FUNCTION, la fonction change comme suit.

« BD/DVD » → « USB » → « FM » → « TV »
→ « AUDIO » → « BD/DVD » → ...

Fonction	Source
« BD/DVD »	Disque ou périphérique réseau dont le système doit lire le contenu
« USB »	Périphérique USB ou iPod/iPhone connecté au port  (USB) (page 12)
« FM »	Radio FM (page 34)
« TV »	Composant (téléviseur, par exemple) raccordé à la prise TV (DIGITAL IN OPTICAL) du panneau arrière, ou téléviseur compatible avec la fonction Audio Return Channel raccordé à la prise HDMI (OUT) du panneau arrière (page 17)
« AUDIO »	Composant raccordé aux prises AUDIO (AUDIO IN L/R) situées sur le panneau arrière (page 18)

Conseil

Vous pouvez changer les fonctions à l'écran en appuyant sur les touches FUNCTION, / et .

Etape 6 : Reproduction du son surround

Lorsque vous avez terminé la procédure ci-dessus et lancé la lecture, vous pouvez aisément profiter du son surround préprogrammé adapté à différents types de sources audio. Ces modes préprogrammés vous permettent de découvrir chez vous l'acoustique exaltante et puissante des salles de cinéma.

Sélection du mode son

Appuyez plusieurs fois sur SOUND MODE +/- pendant la lecture jusqu'à ce que le mode souhaité apparaisse sur l'affichage de la façade ou à l'écran.

Vous pouvez sélectionner les éléments suivants. Le texte entre crochets ([--]) s'affiche à l'écran et le texte entre guillemets (« -- ») s'affiche au niveau de l'affichage de la façade.

Mode son	Effet
[Auto] (« AUTO »)	Le système sélectionne automatiquement le mode [Movie] ou [Music] en vue de reproduire l'effet sonore adapté au disque ou au flux sonore. <ul style="list-style-type: none"> • Source à 2 canaux : Le système simule un son surround provenant de sources 2 canaux et reproduit le son à partir des enceintes 5.1 canaux en dupliquant le son de la source 2 canaux dans chaque enceinte. • Source multicanaux : Le système reproduit le son à partir des enceintes en fonction du nombre de canaux de la source.
[Movie] (« MOVIE »)	Le système reproduit le son optimisé qui convient au visionnage des films.
[Music] (« MUSIC »)	Le système reproduit le son optimisé qui convient à l'écoute de la musique.

Mode son	Effet
[Audio Enhancer] (« ENHANCER »)	Le système optimise les sources à 2 canaux en améliorant le son perdu suite à la compression audio.
[Sports] (« SPORTS »)	Le système reproduit le son optimisé qui convient au visionnage des programmes sportifs.
[Night] (« NIGHT »)	Cette fonction, qui réduit les sons excessifs et favorise un dialogue clair, permet de visionner des films en soirée.
[2ch Stereo] (« 2CH ST. »)	Le système reproduit le son à partir des enceintes avant et du subwoofer, quel que soit le format audio ou le nombre de canaux.
[Demo Sound] (« DEMO SND »)	Le système reproduit des sons attrayants qui conviennent aux présentations, etc.

Pour sélectionner le mode son dans le menu des options

- 1 Appuyez sur **OPTIONS** et **↑/↓** pour sélectionner **[Sound Mode]**, puis appuyez sur **+**.
- 2 Appuyez sur **↑/↓** pour sélectionner le mode son, puis sur **+**.

Remarque

- Le mode son peut être sélectionné uniquement lorsque [Effet sonore] est réglé sur [Sound Mode activé] (page 43). Lorsque [Effet sonore] est réglé sur un paramètre autre que [Sound Mode activé], le réglage du mode son ne s'applique pas.

Conseil

- Pour profiter des sources à 2 canaux, par exemple un CD en sortie multicanal, sélectionnez [Auto] ou [Sports].

Lecture d'un disque

Pour connaître les disques compatibles, reportez-vous à la section « Disques compatibles » (page 54).

1 Commutez le sélecteur d'entrée du téléviseur afin que le signal provenant du système apparaisse sur l'écran du téléviseur.

2 Appuyez sur \triangle et posez le disque dans le plateau du disque.

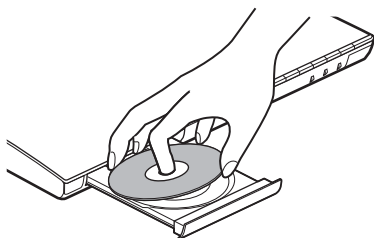

3 Appuyez sur \triangle pour fermer le plateau du disque.

La lecture commence.

Si la lecture ne commence pas automatiquement, sélectionnez \bullet dans la catégorie \square [Vidéo], ♪ [Musique] ou 📷 [Photo], puis appuyez sur \oplus .

Utilisation de BONUSVIEW/BD-LIVE

Certains BD-ROM dotés du « logo BD-LIVE* » proposent du contenu supplémentaire et d'autres données pouvant être téléchargées.

* BD-LIVE™

1 Raccordez le périphérique USB au port \leftarrow (USB) (page 12).

Pour le stockage local, utilisez une mémoire USB de 1 Go minimum.

2 Préparez la fonction BD-LIVE (BD-LIVE uniquement).

- Connectez le système à un réseau (page 19).
- Réglez [Connexion Internet BD] sur [Autoriser] (page 44).

3 Insérez un BD-ROM doté de BONUSVIEW/BD-LIVE.

La méthode de fonctionnement varie selon le disque. Reportez-vous au mode d'emploi du disque.

Conseil

- Pour supprimer des données dans la mémoire USB, sélectionnez [Effacer données BD] dans \square [Vidéo] et appuyez sur \oplus . Toutes les données enregistrées dans le dossier buda seront supprimées.

Utilisation de Blu-ray 3D

Vous pouvez regarder des disques Blu-ray 3D portant le logo 3D*.



1 Préparez la lecture de disques Blu-ray 3D.

- Raccordez le système à votre téléviseur compatible 3D à l'aide d'un câble HDMI haut débit (fourni uniquement avec les modèles d'Inde, du Moyen-Orient, de Singapour, de Chine, de Thaïlande et de Taïwan).
- Réglez [Réglage de sortie 3D] et [Réglage taille d'écran TV pour 3D] dans [Réglages Ecran] (page 42).

2 Insérez un disque Blu-ray 3D.

La méthode de fonctionnement varie selon le disque. Reportez-vous au mode d'emploi fourni avec le disque.

Conseil

- Reportez-vous au mode d'emploi de votre téléviseur compatible 3D.

Affichage des informations de lecture

Vous pouvez également vérifier les informations de lecture, etc. en appuyant sur DISPLAY. Les informations affichées diffèrent selon le type de disque et l'état du système.

Exemple : lors de la lecture d'un BD-ROM

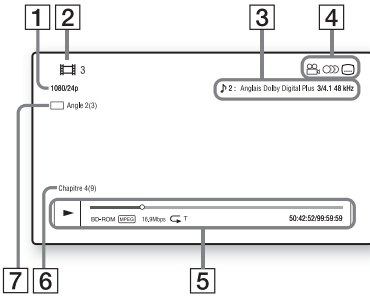

- 1 Résolution de sortie/fréquence vidéo
- 2 Numéro ou nom du titre
- 3 Paramètre de son actuellement sélectionné
- 4 Fonctions disponibles (Angle, Son, sous-titres)
- 5 Informations de lecture
Affiche le mode de lecture, la barre d'état de lecture, le type de disque, le codec vidéo, le débit binaire, le type de répétition, la durée écoulée et la durée de lecture totale
- 6 Numéro du chapitre
- 7 Angle actuellement sélectionné

Lecture d'un périphérique USB

Vous pouvez lire les fichiers vidéo/audio/photo d'un périphérique USB raccordé.

Pour connaître les types de fichiers compatibles, reportez-vous à la section « Types de fichiers compatibles » (page 55).

1 Raccordez le périphérique USB au port (USB) (page 12).

Avant de procéder au raccordement, reportez-vous au mode d'emploi du périphérique USB.

2 Appuyez sur HOME.

Le menu d'accueil apparaît sur l'écran TV.

3 Appuyez sur ←/→ pour sélectionner [Vidéo], [Musique] ou [Photo].

4 Appuyez sur ↑/↓ pour sélectionner [Périphérique USB], puis sur ⊕.

Remarque

- Ne retirez pas le périphérique USB pendant le fonctionnement. Pour éviter toute altération des données contenues sur le périphérique USB, mettez le système hors tension avant de procéder au raccordement ou au retrait du périphérique USB.

Utilisation d'un iPod/iPhone

(BDV-E690/BDV-E490/BDV-E290 uniquement)

Vous pouvez lire les fichiers audio/vidéo*/photo* d'un iPod/iPhone et recharger sa batterie via le système.

* Modèles d'Europe, d'Australie et d'Afrique du Sud uniquement.

Modèles d'iPod/iPhone compatibles

Mettez votre iPod/iPhone à jour avec le logiciel le plus récent avant de l'utiliser avec ce système.

Conçu pour iPod touch 4ème génération, iPod touch 3ème génération, iPod touch 2ème génération, iPod nano 6ème génération, iPod nano 5ème génération (caméra vidéo), iPod nano 4ème génération (vidéo), iPod nano 3ème génération (vidéo), iPod classic, iPhone 4, iPhone 3GS, iPhone 3G

Pour utiliser un iPod/iPhone via le système

1 (Modèles d'Europe, d'Australie et d'Afrique du Sud)
Raccordez le socle pour iPod/iPhone au port \leftarrow (USB) (page 12), puis posez l'iPod/iPhone sur le socle pour iPod/iPhone.

Lors de la lecture d'un fichier vidéo/photo, raccordez la prise de sortie vidéo du socle pour iPod/iPhone à la prise d'entrée vidéo de votre téléviseur à l'aide d'un cordon vidéo avant de poser l'iPod/iPhone sur le socle pour iPod/iPhone.

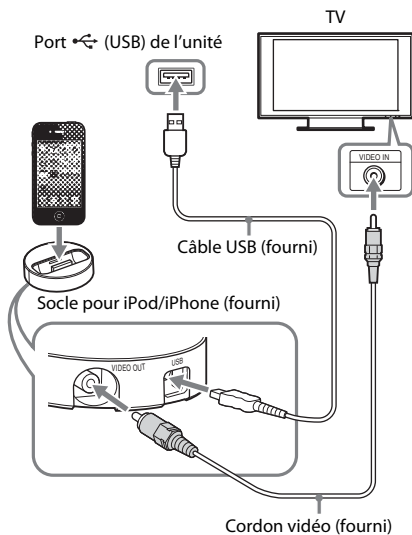

(Autres modèles)
Raccordez l'iPod/iPhone au port \leftarrow (USB) (page 12) à l'aide du câble USB de l'iPod/iPhone.

2 Appuyez sur HOME.

Le menu d'accueil apparaît sur l'écran TV.

3 Appuyez sur \leftarrow / \rightarrow pour sélectionner [Vidéo]*, [Musique] ou [Photo]*.

* Modèles d'Europe, d'Australie et d'Afrique du Sud uniquement.

4 Appuyez sur \uparrow / \downarrow pour sélectionner [iPod], puis appuyez sur \oplus .

■ **Si vous avez sélectionné [Vidéo]* ou [Musique] à l'étape 3**

La liste des fichiers vidéo/audio apparaît sur l'écran du téléviseur. Passez à l'étape suivante.

■ **Si vous avez sélectionné [Photo] à l'étape 3***

[Réglez le téléviseur sur l'entrée vidéo...] s'affiche sur l'écran TV. Commutez le sélecteur d'entrée du téléviseur afin que le signal provenant de l'iPod/iPhone apparaisse sur l'écran TV. Ensuite, démarrez le diaporama en utilisant directement l'iPod/iPhone.

* Modèles d'Europe, d'Australie et d'Afrique du Sud uniquement.

5 Appuyez sur \leftarrow / \uparrow / \downarrow / \rightarrow et \oplus pour sélectionner le fichier à lire.

Le système reproduit le son provenant de l'iPod/iPhone.

Lors de la lecture d'un fichier vidéo, commutez le sélecteur d'entrée du téléviseur afin que le signal provenant de l'iPod/iPhone apparaisse sur l'écran TV. (Modèles d'Europe, d'Australie et d'Afrique du Sud uniquement.)

Vous pouvez utiliser l'iPod/iPhone à l'aide des touches de la télécommande fournie. Pour plus d'informations, reportez-vous au mode d'emploi de l'iPod/iPhone.

Remarque

- Pour modifier un paramètre système, tel que le réglage du mode son, lors de la visualisation des images de votre iPod/iPhone sur le téléviseur, sélectionnez sur ce dernier l'entrée correspondant à ce système avant de l'utiliser. (Modèles d'Europe, d'Australie et d'Afrique du Sud uniquement.)
- L'iPod/iPhone se recharge lorsqu'il est raccordé au système et que ce dernier est sous tension.
- Sony ne peut être tenu responsable de la perte ou de l'altération de données enregistrées sur l'iPod/iPhone lorsque vous raccordez un iPod/iPhone à cette unité.

- Ne retirez pas l'iPod/iPhone pendant le fonctionnement. Pour éviter toute altération des données contenues dans l'iPod/iPhone, mettez le système hors tension lors du raccordement ou du retrait de l'iPod/iPhone.
- La fonction Commande du son du système n'est pas disponible lors de la lecture de fichiers vidéo/photo via l'iPod/iPhone (modèles d'Europe, d'Australie et d'Afrique du Sud uniquement).
- Le système peut reconnaître jusqu'à 5 000 fichiers (y compris des dossiers).

Lecture via un réseau

Utilisation de Sony Entertainment Network (SEN)

Sony Entertainment Network joue le rôle d'une passerelle fournissant le contenu Internet sélectionné et une série de divertissements à la demande directement sur votre unité.

Conseil

- La lecture de certains contenus Internet exige un enregistrement à l'aide d'un ordinateur. Pour plus de détails, consultez le site Web suivant :

Clients en Europe et en Russie :

<http://support.sony-europe.com/hub/hub.html>

Clients des autres pays/régions :

<http://www.sony-asia.com/section/support>

- Il est possible que certains contenus Internet ne soient pas disponibles dans certains pays/régions.

1 Préparez la fonction Sony Entertainment Network.

Connectez le système à un réseau (page 19).

2 Appuyez sur SEN.

3 Appuyez sur ←/↑/↓/→ pour sélectionner le contenu Internet et une série de divertissements à la demande, puis sur ⊕.

Panneau de commandes de diffusion de vidéos

Le panneau de commandes s'affiche lorsque la lecture du fichier vidéo commence. Les éléments affichés peuvent varier selon le fournisseur de contenu Internet.

Pour l'afficher à nouveau, appuyez sur DISPLAY.

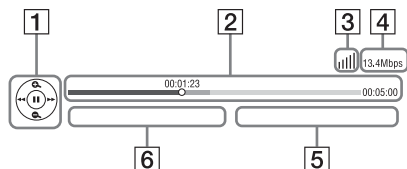

- 1 Affichage de commande
Appuyez sur ←/↑/↓/→ ou sur ⊕ pour les opérations de lecture.
- 2 Barre d'état de la lecture
Barre d'état, curseur indiquant la position actuelle, la durée de lecture et la durée du fichier vidéo
- 3 Indicateur d'état du réseau
|||| Indique l'intensité du signal pour une connexion sans fil.
☐☐ Indique une connexion à fil.
- 4 Vitesse de transmission réseau
- 5 Nom de fichier de la vidéo suivante
- 6 Nom de fichier de la vidéo actuellement sélectionnée

Lecture de fichiers sur un réseau domestique (DLNA)

Vous pouvez lire les fichiers vidéo/audio/photo enregistrés sur d'autres composants certifiés DLNA en les raccordant à votre réseau à domicile.

Cette unité peut être utilisée comme lecteur ou comme Renderer.

- Serveur : stocke et envoie des fichiers
- Lecteur : reçoit et lit des fichiers provenant du serveur
- Renderer : reçoit et lit des fichiers provenant du serveur, et peut être utilisé par un autre composant (contrôleur)
- Contrôleur : commande le Renderer

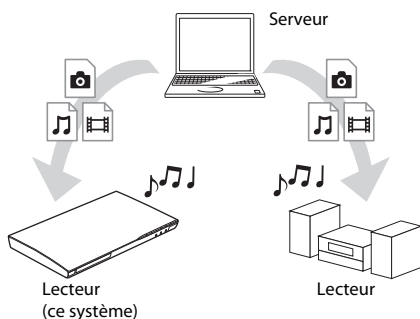

Préparez l'utilisation de la fonction DLNA.

- Connectez le système à un réseau (page 19).
- Préparez d'autres composants certifiés DLNA.
Pour plus d'informations, reportez-vous au mode d'emploi des composants.

Pour lire des fichiers stockés sur un serveur DLNA via le système (lecteur DLNA)

Sélectionnez l'icône du serveur DLNA (📺 [Vidéo], 🎵 [Musique] ou 📷 [Photo]) dans le menu d'accueil, puis sélectionnez le fichier à lire.

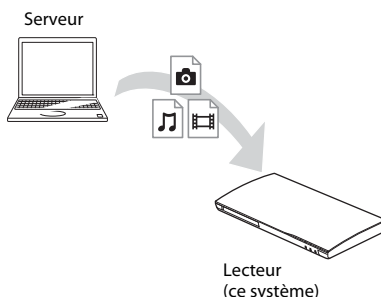

Pour lire des fichiers distants en utilisant le système (Renderer) via un contrôleur DLNA

Vous pouvez commander le système à l'aide d'un contrôleur certifié DLNA, tel qu'un iPhone, lors de la lecture de fichiers stockés sur un serveur DLNA.

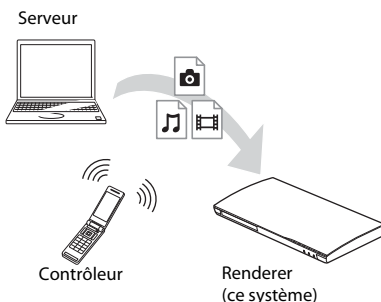

Commandez ce système à l'aide d'un contrôleur DLNA.

Pour plus d'informations, reportez-vous au mode d'emploi du contrôleur DLNA.

Remarque

- N'utilisez pas le système simultanément avec la télécommande fournie et avec un contrôleur DLNA.
- Pour plus d'informations sur le contrôleur DLNA, reportez-vous au mode d'emploi qui l'accompagne.

Conseil

- Le système est compatible avec la fonction « Lire sur » du Windows Media® Player 12 fourni avec Windows 7.

Lecture de la même musique dans différentes pièces (PARTY STREAMING)

Vous pouvez lire la même musique simultanément sur l'ensemble des composants Sony compatibles avec la fonction PARTY STREAMING et connectés à votre réseau à domicile.

Le contenu de  [Musique] et les fonctions « FM » et « AUDIO » peuvent être utilisés avec la fonction PARTY STREAMING.

Il existe deux types de composants compatibles PARTY STREAMING.

- Hôte PARTY : lit et envoie des fichiers audio.
- Invité PARTY : lit des fichiers audio envoyés par l'hôte PARTY.



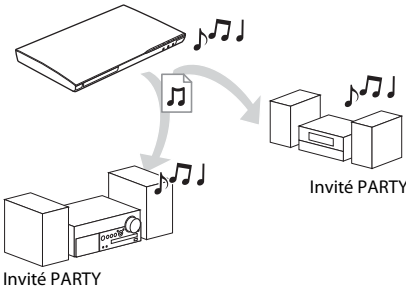

Cette unité peut être utilisée comme hôte PARTY et comme invité PARTY.

Hôte PARTY
(ce système)

**Préparez la fonction PARTY STREAMING.**

- Connectez le système à un réseau (page 19).
- Raccordez des composants compatibles avec la fonction PARTY STREAMING.

Pour utiliser le système comme hôte PARTY



Sélectionnez une plage dans  [Musique], une station de radio dans  [Radio] ou  [AUDIO] dans  [Entrée], appuyez sur OPTIONS, puis sélectionnez [Démarrer PARTY] dans le menu d'options pour commencer.

Pour fermer, appuyez sur OPTIONS, puis sélectionnez [Fermer PARTY] dans le menu des options.

Remarque

- Si un contenu non compatible avec la fonction PARTY STREAMING est lu, le système ferme PARTY automatiquement.

Pour utiliser le système comme invité PARTY

Sélectionnez  [PARTY] dans  [Musique], puis sélectionnez l'icône du périphérique hôte PARTY.

Pour quitter la PARTY, appuyez sur OPTIONS, puis sélectionnez [Quitter PARTY].

Pour mettre fin à la PARTY, appuyez sur OPTIONS, puis sélectionnez [Fermer PARTY].

Remarque



- La vente et la gamme des produits compatibles avec la fonction PARTY STREAMING varient selon la région.



Recherche d'informations sur des fichiers vidéo/audio

Vous pouvez acquérir des informations sur le contenu à l'aide de la technologie Gracenote, ainsi que rechercher des informations associées.

- 1 Connectez le système à un réseau (page 19).**
- 2 Insérez un disque avec le contenu sur lequel porte votre recherche.**

Vous pouvez effectuer une recherche vidéo sur un BD-ROM ou un DVD-ROM, ainsi qu'une recherche audio sur un CD-DA (CD de musique).

3 Appuyez sur ←/→ pour sélectionner
 [Vidéo] ou  [Musique].

4 Appuyez sur ↑/↓ pour sélectionner
 [Recherche vidéo] ou  [Recherche musique].

Les informations sur le contenu s'affichent.

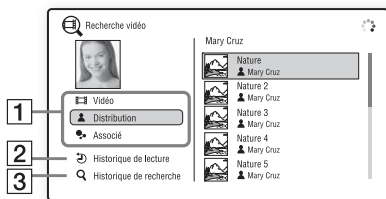

- 1** Informations sur le contenu
Dresse la liste des informations associées, telles que le titre, la distribution, la plage ou l'artiste.
- 2** [Historique de lecture]
Dresse la liste des titres de BD-ROM/DVD-ROM/CD-DA (CD de musique) lus précédemment. Sélectionnez un titre afin d'acquérir des informations sur le contenu.
- 3** [Historique de recherche]
Dresse la liste des précédentes recherches effectuées via la fonction [Recherche vidéo] ou [Recherche musique].

Pour rechercher d'autres informations associées

Sélectionnez un élément dans les listes et sélectionnez le service de recherche.

Options disponibles

Vous pouvez accéder à différents réglages et opérations de lecture en appuyant sur **OPTIONS**. Les éléments disponibles varient selon la situation.

Options communes

Élément	Détails
[Sound Mode]	Modifier le réglage du mode son (page 22).

Élément	Détails
[Réglage Aléatoire] (iPod/iPhone uniquement) (BDV-E690/BDV-E490/BDV-E290 uniquement)	Configurer la lecture aléatoire.
[Réglage répétition]	Configurer la lecture répétée.
[Menu 3D]	[3D simulée] : règle l'effet de simulation 3D. [Réglage de profondeur 3D] : règle la profondeur des images 3D. [Lecture 2D] : effectue la lecture en 2D.
[Lecture/Arrêter]	Démarrer ou arrêter la lecture.
[Lect. depuis début]	Lire l'élément depuis le début.
[Démarrer PARTY]	Commencer la fête à l'aide de la source sélectionnée. Selon la source, il se peut que cet élément n'apparaisse pas.
[Quitter PARTY]	Quitter la fête à laquelle le système participe. La fonction PARTY STREAMING reste activée avec les autres appareils participants.
[Fermer PARTY]	Hôte PARTY : ferme une fête. Invité PARTY : Ferme la fête à laquelle le système participe. La fonction PARTY STREAMING est désactivée pour tous les autres appareils participants.

[Vidéo] uniquement

Élément	Détails
[SYNC A/V]	Régler le décalage entre l'image et le son. Pour plus de détails, reportez-vous à la section « Réglage du décalage entre l'image et le son » (page 31).
[Réglage de sortie 3D]	Choisir de reproduire automatiquement ou non les vidéos 3D.

Élément	Détails
[Réglages Vidéo]	<ul style="list-style-type: none"> • [Mode Qualité d'image] : sélectionner les paramètres d'image pour différents types d'éclairages. • [BNR] : réduire les parasites de type mosaïque apparaissant dans l'image. • [MNR] : réduire les parasites mineurs sur les contours de l'image (bruit épars).
[Pause]	Suspendre la lecture.
[Menu principal]	Afficher le menu principal du BD ou DVD.
[Menu/Menu contextuel]	Afficher le menu contextuel du BD-ROM ou le menu du DVD.
[Rechercher titre]	Rechercher un titre sur un BD-ROM/DVD VIDEO et lancer la lecture depuis le début.
[Rechercher chap.]	Rechercher un chapitre et lancer la lecture depuis le début.
[Audio]	Sélectionner le format audio et la page.
[Sous-titres]	Sélectionner la langue des sous-titres lorsque des sous-titres multilingues sont enregistrés sur un BD-ROM/DVD VIDEO.
[Angle]	Sélectionner d'autres angles de vue lorsque plusieurs angles sont enregistrés sur un BD-ROM/DVD VIDEO.
[Réduction bruit de contenu IP]	Régler la qualité vidéo du contenu Internet.
[Recherche vidéo]	Afficher des informations relatives au BD-ROM/DVD-ROM sur base de la technologie Gracenote.

🎵 [Musique] uniquement

Élément	Détails
[Ajt. mus. fond diap.]	Enregistrer des fichiers de musique dans la mémoire USB comme musique d'accompagnement des diaporamas.

Élément	Détails
[Recherche musique]	Afficher des informations relatives au CD audio (CD-DA) sur base de la technologie Gracenote.

📷 [Photo] uniquement

Élément	Détails
[Diaporama]	Lancer un diaporama.
[Vit. diaporama]	Modifier la vitesse du diaporama.
[Effet diaporama]	Définir l'effet à appliquer lors de la lecture d'un diaporama.
[Musi. fond diap.]	<ul style="list-style-type: none"> • [Non] : pour désactiver la fonction. • [Ma musique de USB] : pour définir les fichiers de musique enregistrés dans [Ajt. mus. fond diap.]. • [Lire CD de musique] : pour définir les pages de CD-DA (CD de musique).
[Basculer affichage]	Basculer entre [Vue en quadrillage] et [Vue en liste]
[Pivoter à gauche]	Faire pivoter la photo de 90 degrés dans le sens contraire des aiguilles d'une montre.
[Pivoter à droite]	Faire pivoter la photo de 90 degrés dans le sens des aiguilles d'une montre.
[Visualis. image]	Afficher l'image sélectionnée.

Réglage du décalage entre l'image et le son

(SYNC A/V)

Lorsque le son ne correspond pas aux images affichées sur l'écran du téléviseur, vous pouvez régler le décalage entre l'image et le son.

La méthode de réglage varie selon la situation.

Lors de la lecture à l'aide d'une fonction autre que « FM » ou « TV »

1 Appuyez sur OPTIONS.

Le menu d'options apparaît sur l'écran du téléviseur.

2 Appuyez sur ↑/↓ pour sélectionner [SYNC A/V], puis appuyez sur ⊕.

3 Pour régler le décalage entre l'image et le son, appuyez sur ←/→.

Vous pouvez sélectionner une valeur comprise entre 0 ms et 300 ms par incréments de 25 ms.

4 Appuyez sur ⊕.

Le réglage est terminé.

Lors de la lecture à l'aide de la fonction « TV »

1 Appuyez sur OPTIONS.

Le menu d'options apparaît sur l'affichage de la façade.

2 Appuyez plusieurs fois sur ↑/↓ jusqu'à ce que « SYNC A/V » apparaisse sur l'affichage de la façade, puis appuyez sur ⊕ ou sur →.

3 Pour régler le décalage entre l'image et le son, appuyez sur ↑/↓.

Vous pouvez sélectionner une valeur comprise entre 0 ms et 300 ms par incréments de 25 ms.

4 Appuyez sur ⊕.

Le réglage est terminé.

5 Appuyez sur OPTIONS.

Le menu d'options de l'affichage de la façade se désactive.

Sélection du format audio, des plages multilingues ou du canal

Lorsque le système lit un BD/DVD VIDEO enregistré selon plusieurs formats audio (PCM, Dolby Digital, MPEG audio ou DTS) ou avec plusieurs plages multilingues, vous pouvez changer de format audio ou de langue.

Avec un CD, vous pouvez choisir le son du canal droit ou gauche et écouter le son du canal sélectionné via les enceintes droite et gauche.

Appuyez plusieurs fois sur AUDIO pendant la lecture pour sélectionner le signal audio souhaité.

Les informations audio apparaissent sur l'écran TV.

■ BD/DVD VIDEO

Les langues que vous pouvez sélectionner diffèrent suivant les BD/DVD VIDEO.

Lorsque 4 chiffres sont affichés, ils représentent le code de langue. Reportez-vous à la section « Liste des codes de langue » (page 58) pour vérifier la langue qui est représentée par le code. Lorsque la même langue est affichée deux fois ou davantage, le BD/DVD VIDEO est enregistré en formats audio multiples.

■ DVD-VR

Les types de plages audio enregistrés sur le disque s'affichent.

Exemple :

- [♪ Stéréo]
- [♪ Stéréo (Son1)]
- [♪ Stéréo (Son2)]
- [♪ Princip.]
- [♪ Second.]
- [♪ Princip./Sec.]

Remarque

- [♪ Stéréo (Son1)] et [♪ Stéréo (Son2)] n'apparaissent pas lorsqu'un seul flux audio est enregistré sur le disque.

■ CD

- [♪ Stéréo] : son stéréo standard.
- [♪ 1/G] : son du canal gauche (mono).
- [♪ 2/D] : son du canal droit (mono).
- [♪ G + D] : chaque enceinte reproduit le son des canaux gauche et droit.

Reproduction d'un son diffusé en multiplex

(DUAL MONO)

Vous pouvez écouter un son diffusé en multiplex lorsque le système reçoit ou lit un signal diffusé en multiplex Dolby Digital.

Remarque

- Pour recevoir le signal Dolby Digital, vous devez raccorder un téléviseur ou un autre composant à la prise TV (DIGITAL IN OPTICAL) à l'aide d'un cordon optique numérique (pages 17, 18). Si la prise HDMI IN de votre téléviseur est compatible avec la fonction Audio Return Channel (pages 17 et 45), vous pouvez recevoir le signal Dolby Digital via un câble HDMI.

Appuyez plusieurs fois sur AUDIO jusqu'à ce que le signal souhaité apparaisse sur l'affichage de la façade.

- « MAIN » : le son de la langue principale est reproduit.
- « SUB » : le son de la langue secondaire est reproduit.
- « MAIN/SUB » : un mixage des langues principale et secondaire est reproduit.

Ecoute de la radio

- 1 Appuyez plusieurs fois sur **FUNCTION** jusqu'à ce que l'indication « FM » apparaisse sur l'affichage de la façade.**
- 2 Sélectionnez la station de radio.**

Syntonisation automatique

Appuyez sur TUNING +/- et maintenez la touche enfoncée jusqu'à ce que le balayage automatique démarre.

[Syntonisation automatique] s'affiche sur l'écran du téléviseur. Le balayage s'interrompt lorsque le système trouve une station.

Pour annuler la syntonisation automatique, appuyez sur une touche autre que \triangleleft +/-.

Syntonisation manuelle

Appuyez plusieurs fois sur TUNING +/-.

- 3 Réglez le volume en appuyant sur \triangleleft +/-.**

Si un programme FM s'accompagne d'interférences

Si un programme FM s'accompagne d'interférences, vous pouvez sélectionner la réception mono. Il n'y a plus aucun effet stéréo, mais la réception est meilleure.

- 1 Appuyez sur **OPTIONS**.**
Le menu d'options apparaît sur l'écran du téléviseur.
- 2 Appuyez sur \uparrow/\downarrow pour sélectionner [Mode FM], puis appuyez sur \oplus .**
- 3 Appuyez sur \uparrow/\downarrow pour sélectionner [Mono].**
 - [Stéréo] : réception stéréo.
 - [Mono] : réception mono.
- 4 Appuyez sur \oplus .**
Le réglage est terminé.

Conseil

- Vous pouvez régler le [Mode FM] sur chaque station présélectionnée de façon individuelle.

Pour désactiver la radio

Appuyez sur I/\odot .

Présélection des stations de radio

Vous pouvez présélectionner jusqu'à 20 stations. Avant de procéder à la syntonisation, veillez à réduire le volume au minimum.

- 1 Appuyez plusieurs fois sur **FUNCTION** jusqu'à ce que l'indication « FM » apparaisse sur l'affichage de la façade.**
- 2 Appuyez sur TUNING +/- et maintenez la touche enfoncée jusqu'à ce que le balayage automatique démarre.**
Le balayage s'interrompt lorsque le système trouve une station.
- 3 Appuyez sur **OPTIONS**.**
Le menu d'options apparaît sur l'écran du téléviseur.
- 4 Appuyez sur \uparrow/\downarrow pour sélectionner [Mémoire présélect.], puis appuyez sur \oplus .**
- 5 Appuyez sur \uparrow/\downarrow pour sélectionner le numéro de présélection souhaité, puis appuyez sur \oplus .**
- 6 Répétez les étapes 2 à 5 pour enregistrer d'autres stations.**

Pour modifier un numéro présélectionné

Sélectionnez le numéro présélectionné souhaité en appuyant sur PRESET +/-, puis conformez-vous à la procédure à partir de l'étape 3.

Sélection d'une station présélectionnée

- 1 Appuyez plusieurs fois sur **FUNCTION** jusqu'à ce que l'indication « FM » apparaisse sur l'affichage de la façade.**
La dernière station captée est syntonisée.

2 Appuyez plusieurs fois sur PRESET +/- pour sélectionner la station présélectionnée.

Le numéro et la fréquence de la présélection apparaissent sur l'écran TV et sur l'affichage de la façade.

A chaque pression de la touche, le système syntonise une station présélectionnée.

Conseil

- Vous pouvez sélectionner directement le numéro de la station présélectionnée en appuyant sur les touches numériques.

Utilisation du système RDS (Radio Data System)

(Modèles d'Europe uniquement)

Qu'est-ce que le système RDS ?

Le système RDS est un service de diffusion qui permet aux stations de radio d'envoyer des informations supplémentaires en même temps que le signal du programme ordinaire. Ce tuner offre des fonctions RDS pratiques, telles que l'affichage du nom de la station.

Le nom de la station s'affiche également sur l'écran du téléviseur.

Réception des émissions RDS

Sélectionnez simplement une station de la bande FM.

Lorsque vous réglez le syntoniseur sur une station qui fournit des services RDS, le nom de la station* apparaît sur l'affichage de la façade.

- * Si vous ne recevez pas la diffusion RDS, il se peut que le nom de la station n'apparaisse pas sur l'affichage de la façade.

Remarque

- Le système RDS peut ne pas fonctionner normalement si la station captée ne transmet pas correctement le signal RDS ou si le signal est faible.
- Toutes les stations FM ne fournissent pas de service RDS ou le même type de services. Si vous n'êtes pas familiarisé avec le système RDS, renseignez-vous auprès de vos stations de radio locales sur les services RDS disponibles dans votre région.

Conseil

- Lorsqu'un signal RDS est capté, à chaque pression de la touche DISPLAY, l'affichage de la façade change comme suit :

Nom de la station → Fréquence → Numéro de présélection → Etat de décodage* → Nom de la station → ...

- * Apparaît lorsque [Effet sonore] est réglé sur [Dolby Pro Logic], [DTS Neo:6 Cinema] ou [DTS Neo:6 Music] (page 43).

Utilisation de la fonction Commande pour HDMI pour « BRAVIA » Sync

Cette fonction est disponible sur les téléviseurs prenant en charge la fonction « BRAVIA » Sync. En raccordant les composants Sony compatibles avec la fonction Commande pour HDMI à l'aide d'un câble HDMI, l'opération est simplifiée.

Remarque

- Pour utiliser la fonction « BRAVIA » Sync, activez le système et tous les composants qui y sont raccordés (ils devront avoir été raccordés à l'aide d'un câble HDMI).

Commande pour HDMI - Réglage facile

Vous pouvez définir automatiquement la fonction [Commande pour HDMI] du système en activant le paramètre correspondant sur le téléviseur. Pour plus d'informations sur la fonction Commande pour HDMI, reportez-vous à la section « [Réglages HDMI] » (page 45).

Mise hors tension du système

Permet de mettre le système et le téléviseur hors tension de manière synchronisée.

Remarque

- Le système ne se met pas automatiquement hors tension lors de la lecture de musique ou lorsque la fonction « FM » est sélectionnée.

Lecture une touche

Lorsque vous appuyez sur la touche  de la télécommande, le système et votre téléviseur se mettent sous tension et l'entrée de votre téléviseur se règle sur l'entrée HDMI à laquelle le système est raccordé.

Commande du son du système

Permet d'écouter aisément le son provenant du téléviseur ou d'autres composants.

Vous pouvez utiliser la fonction Commande du son du système comme suit :

- A la mise sous tension du système, le son du téléviseur ou des autres composants peut être reproduit par les enceintes du système.
- Quand le son provenant du téléviseur ou d'autres composants est reproduit par les enceintes du système, vous pouvez modifier les enceintes via lesquelles le son du téléviseur est reproduit en appuyant sur SPEAKERS TV ↔ AUDIO.
- Quand le son provenant du téléviseur ou d'autres composants est reproduit par les enceintes du système, vous pouvez régler le volume du système et le couper à l'aide du téléviseur.

Audio Return Channel

Vous pouvez écouter le son du téléviseur via le système en utilisant un seul câble HDMI. Pour plus d'informations, reportez-vous à la section « [Audio Return Channel] » (page 45).





Suivi langue

Lorsque vous changez la langue des menus à l'écran du téléviseur, la langue des menus à l'écran du système est également modifiée après la mise hors et sous tension du système.

Réglage des enceintes

[Réglages Enceintes]

Pour obtenir un son surround optimal, réglez la distance des enceintes par rapport à votre position d'écoute. Utilisez ensuite la tonalité d'essai pour régler la balance des enceintes.

- 1 Appuyez sur HOME.**
Le menu d'accueil apparaît sur l'écran TV.
- 2 Appuyez sur ←/→ pour sélectionner  [Config].**
- 3 Appuyez sur ↑/↓ pour sélectionner [Réglages Audio], puis appuyez sur .**
- 4 Appuyez sur ↑/↓ pour sélectionner [Réglages Enceintes], puis appuyez sur .**
L'écran [Réglages Enceintes] s'affiche.
- 5 Appuyez sur ↑/↓ pour sélectionner l'élément, puis appuyez sur .**
Vérifiez les réglages suivants.

■ [Distance]

Lorsque vous déplacez les enceintes, veillez à définir les paramètres de distance entre la position d'écoute et les enceintes. Vous pouvez choisir une valeur comprise entre 0,0 et 7,0 mètres.

[Avant G/D] 3,0 m : spécifiez la distance des enceintes avant.

[Centrale] 3,0 m : spécifiez la distance de l'enceinte centrale.

[Surround G/D] 3,0 m : spécifiez la distance des enceintes surround.

[Subwoofer] 3,0 m : spécifiez la distance du subwoofer.

■ [Niveau]

Pour régler le niveau sonore des enceintes. Vous pouvez choisir une valeur comprise entre -6,0 dB et +6,0 dB. Veillez à régler [Tonalité d'essai] sur [Oui] pour faciliter le réglage.

[Avant G/D] 0,0 dB : spécifiez le niveau des enceintes avant.

[Centrale] 0,0 dB : spécifiez le niveau de l'enceinte centrale.

[Surround G/D] 0,0 dB : spécifiez le niveau des enceintes surround.

[Subwoofer] 0,0 dB : spécifiez le niveau du subwoofer.

■ [Tonalité d'essai]

Les enceintes émettent une tonalité d'essai pour régler le [Niveau].

[Non] : la tonalité d'essai n'est pas reproduite par les enceintes.

[Oui] : la tonalité d'essai est reproduite successivement par chacune des enceintes pendant le réglage du niveau. Lorsque vous sélectionnez l'un des paramètres de [Réglages Enceintes], la tonalité d'essai est reproduite successivement par chacune des enceintes.

Pour régler le niveau sonore, procédez comme suit.

- 1 Réglez [Tonalité d'essai] sur [Oui].**
- 2 Appuyez sur \uparrow/\downarrow pour sélectionner [Niveau], puis appuyez sur \oplus .**
- 3 Appuyez sur \uparrow/\downarrow pour sélectionner le type d'enceinte souhaité, puis appuyez sur \oplus .**

4 Appuyez sur \leftarrow/\rightarrow pour sélectionner l'enceinte gauche ou droite, puis appuyez sur \uparrow/\downarrow pour régler le niveau.

5 Appuyez sur \oplus .

6 Répétez les étapes 3 à 5.

7 Appuyez sur RETURN.

Le système revient à l'écran précédent.

8 Appuyez sur \uparrow/\downarrow pour sélectionner [Tonalité d'essai], puis appuyez sur \oplus .

9 Appuyez sur \uparrow/\downarrow pour sélectionner [Non], puis appuyez sur \oplus .

Remarque

- Les signaux de tonalité d'essai ne sont pas reproduits par la prise HDMI (OUT).

Conseil

- Pour régler le volume de toutes les enceintes simultanément, appuyez sur \triangle +/-.

Utilisation de la mise en veille programmable

Vous pouvez programmer la mise hors tension du système à une heure déterminée et vous endormir ainsi au son de la musique. Vous pouvez régler l'heure par incréments de 10 minutes.

Appuyez sur SLEEP.

Chaque fois que vous appuyez sur SLEEP, l'affichage des minutes (temps restant) sur l'affichage de la façade change par incréments de 10 minutes.

Lorsque vous réglez la mise en veille programmable, la durée restante s'affiche toutes les 5 minutes.

Lorsque la durée restante est inférieure à 2 minutes, « SLEEP » clignote sur l'affichage de la façade.

Pour vérifier le temps restant

Appuyez une fois sur SLEEP.

Pour modifier le temps restant

Appuyez plusieurs fois sur SLEEP pour sélectionner le temps souhaité.

Désactivation des touches de l'unité

(Verrouillage enfant)

Vous pouvez désactiver les touches de l'unité (sauf I/⏻) afin d'éviter toute manipulation accidentelle, par exemple par un enfant (fonction de verrouillage enfant).

Appuyez sur la touche ■ de l'unité pendant plus de 5 secondes.

« LOCKED » apparaît sur l'affichage de la façade. La fonction de verrouillage enfant est activée et les touches de l'unité sont verrouillées. (Vous pouvez utiliser le système à l'aide de la télécommande.) Pour annuler, appuyez sur ■ pendant plus de 5 secondes afin que « UNLOCK » apparaisse sur l'affichage de la façade.

Remarque

- Lorsque vous actionnez les touches de l'unité alors que la fonction de verrouillage enfant est activée, « LOCKED » clignote sur l'affichage de la façade.

Commande de votre téléviseur avec la télécommande fournie

En réglant le signal de la télécommande, vous pouvez contrôler votre téléviseur à l'aide de la télécommande fournie.

Remarque

- Lorsque vous remplacez les piles de la télécommande, le numéro de code peut se réinitialiser automatiquement et reprendre sa valeur par défaut (SONY). Spécifiez à nouveau le numéro de code correct.

Préparation de la télécommande en vue d'utiliser le téléviseur

Appuyez sur TV I/⏻ et maintenez la touche enfoncée pendant que vous saisissez le code du fabricant du téléviseur (voir tableau) à l'aide des touches numériques. Ensuite, relâchez la touche TV I/⏻.

Si ce réglage ne fonctionne pas, le code actuellement enregistré n'est pas modifié. Saisissez à nouveau le numéro de code.

Codes des téléviseurs pouvant être commandés avec la télécommande

Si plusieurs numéros de code sont répertoriés, essayez de les entrer l'un après l'autre jusqu'à ce que vous trouviez celui qui fonctionne avec votre téléviseur.

Fabricant	Numéro de code
SONY	01 (par défaut)
LG	05
PANASONIC	06
PHILIPS	02, 03, 07
SAMSUNG	02, 08
TOSHIBA	04

Modification de la luminosité de l'affichage de la façade

Appuyez sur DIMMER.

A chaque pression de la touche DIMMER, la luminosité de l'affichage de la façade change.

Economie d'énergie en mode veille

Vérifiez que les paramètres suivants sont tous deux définis :

- [Commande pour HDMI] est réglé sur [Non] dans [Réglages HDMI] (page 45).
- [Mode de démarrage rapide] est réglé sur [Non] (page 45).

Navigation au sein des sites Web

- 1 Préparez la navigation Internet.**
Connectez le système à un réseau (page 19).
- 2 Appuyez sur HOME.**
Le menu d'accueil apparaît sur l'écran TV.
- 3 Appuyez sur \leftarrow/\rightarrow pour sélectionner [Réseau].**
- 4 Appuyez sur \uparrow/\downarrow pour sélectionner [Navigateur Internet], puis appuyez sur \oplus .**
L'écran [Navigateur Internet] s'affiche.

Remarque

- Il se peut que certains sites Web ne s'affichent pas ou ne fonctionnent pas correctement.

Pour saisir une URL

Sélectionnez [Saisie URL] dans le menu d'options.
Saisissez l'URL à l'aide du clavier logiciel, puis appuyez sur [Enter].

Pour définir la page de démarrage par défaut

Lorsque la page de votre choix s'affiche, sélectionnez [Page de départ] dans le menu d'options.

Pour revenir à la page précédente

Sélectionnez [Page précédente] dans le menu d'options.
Si la page précédente ne s'affiche pas alors que vous avez sélectionné [Page précédente], sélectionnez [Liste des fenêtres] dans le menu d'options et choisissez la page désirée dans la liste.

Pour quitter le navigateur Internet

Appuyez sur HOME.

Affichage du navigateur Internet

Vous pouvez vérifier les informations relatives au site Web en appuyant sur DISPLAY. Les informations affichées diffèrent selon le site Web et l'état de la page.

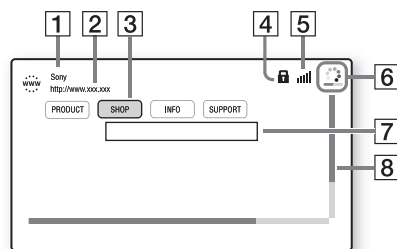

- 1** Titre de la page
- 2** Adresse de la page
- 3** Curseur
Déplacez-le en appuyant sur $\leftarrow/\uparrow/\downarrow/\rightarrow$. Placez le curseur sur le lien que vous souhaitez consulter, puis appuyez sur \oplus . Le site Web correspondant au lien s'affiche.
- 4** Icône SSL
S'affiche lorsque l'URL correspondant au lien est sécurisée.
- 5** Indicateur d'intensité du signal
S'affiche lorsque le système est connecté à un réseau sans fil.
- 6** Barre de progression/icône de chargement
S'affiche lorsque la lecture de la page est en cours ou pendant le téléchargement/transfert de fichiers.
- 7** Champ de saisie de texte
Appuyez sur \oplus et sélectionnez [Saisie] dans le menu d'options pour afficher le clavier à l'écran.
- 8** Barre de défilement
Appuyez sur $\leftarrow/\uparrow/\downarrow/\rightarrow$ pour déplacer l'affichage de la page vers la gauche, vers le haut, vers le bas ou vers la droite.

Options disponibles

Vous pouvez accéder à différents réglages et opérations en appuyant sur **OPTIONS**. Les éléments disponibles varient selon la situation.

Éléments	Détails
[Config. navigateur]	Affiche les paramètres du navigateur Internet. <ul style="list-style-type: none">• [Zoom] : pour augmenter ou réduire la taille du contenu affiché.• [Config. de JavaScript] : pour choisir d'activer ou de désactiver JavaScript.• [Réglage de cookie] : pour choisir d'accepter ou non les cookies du navigateur.• [Affich. d'alarme SSL] : pour choisir d'activer ou de désactiver SSL.
[Saisie]	Affiche le clavier logiciel permettant de saisir des caractères lors de la navigation sur un site Web.
[Retour]	Déplace le curseur sur la ligne suivante du champ de saisie de texte.
[Suppr.]	Supprime un caractère à gauche du curseur lors de la saisie de texte.
[Liste des fenêtres]	Affiche la liste de tous les sites Web actuellement ouverts. Permet de revenir à un site Web affiché précédemment en sélectionnant la fenêtre.
[Liste des signets]	Affiche la liste des signets.
[Saisie URL]	Permet de saisir une URL lorsque le clavier logiciel est affiché.
[Page précédente]	Permet d'accéder à la page précédemment affichée.
[Page suivante]	Permet d'accéder à la page suivante précédemment affichée.
[Annuler chargement]	Permet d'arrêter le chargement d'une page.
[Recharger]	Permet de charger à nouveau la même page.

Éléments	Détails
[Ajouter aux signets]	Permet d'ajouter le site Web actuellement affiché à la liste des signets.
[Page de départ]	Permet de définir le site Web actuellement affiché comme page de démarrage par défaut.
[Dans nouv. fenêtre]	Permet d'ouvrir un lien dans une nouvelle fenêtre.
[Code de caractères]	Permet de définir le code de caractères.
[Afficher certificat]	Affiche les certificats serveur envoyés par les pages qui prennent en charge SSL.

Utilisation de l'écran d'installation







Vous pouvez effectuer divers réglages de paramètres comme l'image et le son. Les paramètres par défaut sont soulignés.





Remarque

- Les paramètres de lecture stockés sur le disque ont la priorité sur ceux de l'écran d'installation et toutes les fonctions décrites peuvent ne pas fonctionner.

- 1 Appuyez sur HOME.**
Le menu d'accueil apparaît sur l'écran TV.
- 2 Appuyez sur ←/→ pour sélectionner [Config].**
- 3 Appuyez sur ↑/↓ pour sélectionner l'icône de la catégorie de réglages, puis appuyez sur ⊕.**

Vous pouvez configurer les options suivantes.

Icône	Explication
	[Mise à jour réseau] (page 41) Mettre à jour le logiciel du système.
	[Réglages Ecran] (page 42) Définir les paramètres d'écran en fonction du type de prises de raccordement.
	[Réglages Audio] (page 43) Définir les paramètres audio en fonction du type de prises de raccordement.
	[Réglages Visualisation BD/DVD] (page 44) Définir les paramètres détaillés pour la lecture des BD/DVD.
	[Réglages Contrôle parental] (page 45) Définir les paramètres détaillés pour la fonction de contrôle parental.
	[Réglages Musique] (page 45) Définir les paramètres détaillés pour la lecture des Super Audio CD.

Icône	Explication
	[Réglages Système] (page 45) Définir les paramètres liés au système.
	[Réglages Réseau] (page 46) Définir les paramètres détaillés d'Internet et du réseau.
	[Régl. facile] (page 47) Réexécuter la procédure Réglage facile afin de définir les paramètres de base.
	[Réinitialisation] (page 47) Réinitialiser les paramètres par défaut du système.

[Mise à jour réseau]

Pour plus d'informations sur les fonctions de mise à jour, reportez-vous au site Web suivant :

Clients en Europe et en Russie :
<http://support.sony-europe.com/hub/hub.html>

Clients des autres pays/régions :
<http://www.sony-asia.com/section/support>

Pendant une mise à jour du logiciel, l'indication « UPDATING » apparaît sur l'affichage de la façade. Une fois la mise à jour terminée, l'unité principale se met automatiquement hors tension. Attendez que la mise à jour du logiciel soit terminée ; ne mettez pas l'unité principale sous ou hors tension, et n'utilisez pas l'unité principale ou le téléviseur.



[Réglages Ecran]

■ [Réglage de sortie 3D]

[Auto] : en principe, sélectionnez ce réglage.

[Non] : sélectionnez ce réglage pour afficher tous les contenus en 2D.

■ [Réglage taille d'écran TV pour 3D]

Permet de définir la taille de l'écran de votre téléviseur compatible 3D.

■ [Type TV]

[16:9] : sélectionnez cette option si vous raccordez un téléviseur à écran large ou un téléviseur possédant une fonction de mode large.

[4:3] : sélectionnez cette option si vous raccordez un téléviseur à écran 4:3 dépourvu de fonction de mode large.

■ [Format de l'écran]

[Etiré] : sélectionnez cette option si vous raccordez un téléviseur possédant une fonction de mode large. L'image au format 4:3 s'affiche au format 16:9, même sur un téléviseur à écran large.

[Normal] : la taille de l'image est modifiée pour s'adapter à la taille de l'écran avec le format d'origine.

■ [Format image DVD]

[Letter Box] : affiche une image large avec des bandes noires en haut et en bas.



[Pan Scan] : affiche une image dans toute sa hauteur sur l'intégralité de l'écran, avec les côtés tronqués.

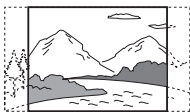

■ [Mode Conversion cinéma]

[Auto] : en principe, sélectionnez ce réglage. L'unité détecte automatiquement s'il s'agit d'un matériel vidéo ou d'un matériel cinématographique, et sélectionne la méthode de conversion appropriée.

[Vidéo] : la méthode de conversion adaptée à un matériel vidéo est toujours sélectionnée, quel que soit le matériel.

■ [Format de la sortie vidéo]

[HDMI] : en principe, sélectionnez [Auto]. Sélectionnez [Résolution d'origine] pour reproduire la résolution enregistrée sur le disque. (Si la résolution est inférieure à la résolution SD, elle est rehaussée pour atteindre cette dernière.)

[Vidéo] : pour sélectionner automatiquement la résolution la plus faible.

■ [Sortie BD-ROM 24p]

[Auto] : reproduit les signaux vidéo 1920 × 1080p/24 Hz uniquement lors du raccordement d'un téléviseur compatible 1080/24p à l'aide de la prise HDMI (OUT).

[Oui] : sélectionnez cette option si votre téléviseur est compatible avec les signaux vidéo 1080/24p.

[Non] : sélectionnez cette option si votre téléviseur n'est pas compatible avec les signaux vidéo 1080/24p.

■ [Sortie DVD-ROM 24p]

[Auto] : reproduit les signaux vidéo 1920 × 1080p/24 Hz uniquement lors du raccordement d'un téléviseur compatible 1080/24p à l'aide de la prise HDMI (OUT).

[Non] : sélectionnez cette option si votre téléviseur n'est pas compatible avec les signaux vidéo 1080/24p.

■ [YCbCr/RGB (HDMI)]

[Auto] : détecte automatiquement le type d'appareil externe et bascule vers le paramètre de couleurs correspondant.

[YCbCr (4:2:2)] : reproduit les signaux vidéo YCbCr 4:2:2.

[YCbCr (4:4:4)] : reproduit les signaux vidéo YCbCr 4:4:4.

[RGB] : sélectionnez cette option en cas de raccordement à un appareil doté d'une prise DVI compatible HDCP.

■ [Sortie Deep Colour HDMI]

[Auto] : en principe, sélectionnez ce réglage. [16 bits], [12 bits], [10 bits] : reproduit les signaux vidéo 16 bits/12 bits/10 bits lorsque le téléviseur raccordé est compatible avec Deep Colour.

[Non] : sélectionnez ce réglage si l'image est instable ou si les couleurs ne semblent pas naturelles.

■ [Mode de pause] (BD/DVD VIDEO/DVD-R/DVD-RW uniquement)

[Auto] : l'image, y compris les sujets qui se déplacent dynamiquement, sont reproduits sans tremblement. En principe, sélectionnez cette position.

[Image] : l'image, y compris les sujets qui ne se déplacent pas dynamiquement, sont en haute résolution.



[Réglages Audio]

■ [Réglage MIX Audio BD]

[Oui] : reproduit le son obtenu en mixant le son interactif et le son secondaire au son principal.

[Non] : reproduit uniquement le son principal.

■ [Audio DRC]

Pour compresser la gamme dynamique de la plage audio.

[Auto] : procède à la lecture à la gamme dynamique spécifiée par le disque (BD-ROM uniquement).

[Oui] : le système reproduit la plage audio en respectant la gamme dynamique prévue par l'ingénieur du son au moment de l'enregistrement.

[Non] : aucune compression de la gamme dynamique.

■ [Atténuez - AUDIO]

Une distorsion peut se produire lors de l'écoute d'un composant raccordé aux prises AUDIO (AUDIO IN L/R). Vous pouvez éviter cette distorsion en atténuant le niveau d'entrée de l'unité.

[Oui] : le niveau d'entrée est atténué. Le niveau reproduit diminue lorsque ce réglage est défini. [Non] : niveau d'entrée normal.

■ [Sortie audio]

Vous pouvez sélectionner la méthode de sortie à utiliser pour la reproduction du signal audio.

[Enceinte] : reproduit le son multicanaux provenant des enceintes du système uniquement.

[Enceinte + HDMI] : reproduit le son multicanaux provenant des enceintes du système et les signaux PCM linéaires 2 canaux provenant de la prise HDMI (OUT).

[HDMI] : le son reproduit provient de la prise HDMI (OUT) uniquement. Le format du son dépend du composant raccordé.

Remarque

- Si [Commande pour HDMI] est réglé sur [Oui] (page 45), [Sortie audio] se règle automatiquement sur [Enceinte + HDMI] et ce paramètre ne peut être modifié.
- Lorsque [Sortie audio] est réglé sur [HDMI], le format PCM linéaire 2 canaux est utilisé pour les signaux de sortie de la fonction « TV ».

■ [Effet sonore]

Vous pouvez activer/désactiver les effets sonores du système (réglage SOUND MODE (page 22)). Pour une source 2 canaux, vous pouvez sélectionner [Dolby Pro Logic], [DTS Neo:6 Cinema] ou [DTS Neo:6 Music] afin de simuler un son surround.

[Sound Mode activé] : active l'effet surround du mode son (page 22). La limite supérieure de fréquence d'échantillonnage est fixée à 48 kHz. [Dolby Pro Logic] : le système simule un son surround provenant de sources 2 canaux et reproduit le son à partir de toutes les enceintes 5.1 canaux (décodage Dolby Pro Logic).

[DTS Neo:6 Cinema]/[DTS Neo:6 Music] : Le système simule un son surround provenant de sources 2 canaux et produit un son 6.1 canaux (décodage DTS Neo:6 Cinema/DTS Neo:6 Music).

[Non] : les effets sonores sont désactivés. Vous entendez le son tel qu'il a été enregistré.

■ [Réglages Enceintes]

Pour obtenir un son surround optimal, réglez les enceintes. Pour plus de détails, reportez-vous à la section « Réglage des enceintes » (page 36).



[Réglages] Visualisation BD/DVD]

■ [Langue du menu BD/DVD]

Vous pouvez sélectionner la langue de menu par défaut pour les BD-ROM ou les DVD VIDEO. Si vous sélectionnez [Sélect. code langue], l'écran de saisie du code de langue s'affiche. Saisissez le code correspondant à votre langue en vous reportant à la « Liste des codes de langue » (page 58).

■ [Langue audio]

Vous pouvez sélectionner la langue par défaut des plages pour les BD-ROM ou les DVD VIDEO.

Quand vous sélectionnez [Original], la langue prioritaire sur le disque est sélectionnée.

Si vous sélectionnez [Sélect. code langue], l'écran de saisie du code de langue s'affiche.

Saisissez le code correspondant à votre langue en vous reportant à la « Liste des codes de langue » (page 58).

■ [Langue des sous-titres]

Vous pouvez sélectionner la langue par défaut des sous-titres pour les BD-ROM ou les DVD VIDEO.

Si vous sélectionnez [Sélect. code langue], l'écran de saisie du code de langue s'affiche.

Saisissez le code correspondant à votre langue en vous reportant à la « Liste des codes de langue » (page 58).

■ [Couche lecture disque hybride BD]

[BD] : lit la couche BD.

[DVD/CD] : lit la couche DVD ou CD.

■ [Connexion Internet BD]

[Autoriser] : en principe, sélectionnez ce réglage.

[Ne pas autoriser] : interdit toute connexion Internet.



[Réglages Contrôle parental]

■ [Mot de passe]

Pour définir ou modifier le mot de passe de la fonction de contrôle parental. Un mot de passe vous permet de définir une restriction pour la lecture des BD-ROM, des DVD VIDEO ou des vidéos Internet. Le cas échéant, vous pouvez différencier les niveaux de restriction pour les BD-ROM ou les DVD VIDEO.

■ [Code zone contrôle parental]

La lecture de certains BD-ROM ou des DVD VIDEO peut être limitée en fonction de la zone géographique. Des scènes peuvent être bloquées ou remplacées par d'autres. Conformez-vous aux instructions affichées et saisissez votre mot de passe à quatre chiffres.

■ [Contrôle parental BD]/[Contrôle parental DVD]/[Contrôle parental Vidéo Internet]

Des scènes peuvent être bloquées ou remplacées par d'autres via le réglage du contrôle parental. Conformez-vous aux instructions affichées et saisissez votre mot de passe à quatre chiffres.

■ [Vidéo Internet sans restriction]

[Autoriser] : autorise la lecture de vidéos Internet sans restriction.

[Bloquer] : bloque la lecture des vidéos Internet sans restriction.



[Réglages Musique]

■ [Couche lecture Super Audio CD]

[Super Audio CD] : lit la couche Super Audio CD.

[CD] : lit la couche CD.

■ [Canaux de lecture Super Audio CD]

[DSD 2ch] : lit la zone 2 canaux.

[DSD Multi] : lit la zone multicanaux.



[Réglages Système]

■ [Langue OSD]

Pour sélectionner la langue d'affichage du système.

■ [Réglages HDMI]

[Commande pour HDMI]

[Oui] : activé. Vous pouvez commander les composants raccordés à l'aide d'un câble HDMI.

[Non] : désactivé.

[Audio Return Channel]

Cette fonction est disponible lorsque vous raccordez le système à une prise HDMI IN du téléviseur compatible avec la fonction Audio Return Channel.

[Auto] : le système peut recevoir automatiquement le signal audio numérique du téléviseur via un câble HDMI.

[Non] : désactivé.

Remarque

- Cette fonction n'est disponible que si [Commande pour HDMI] est réglé sur [Oui].

■ [Mode de démarrage rapide]

[Oui] : raccourcit le temps de démarrage depuis le mode veille. Vous pouvez utiliser le système rapidement après sa mise sous tension.

[Non] : paramètre par défaut.

■ [Mise en veille auto]

[Oui] : la fonction [Mise en veille auto] est activée. Si vous n'utilisez pas le système pendant environ 30 minutes, il passe automatiquement en mode veille.

[Non] : pour désactiver la fonction.

■ [Affichage automatique]

[Oui] : affiche automatiquement des informations à l'écran lors du changement de titre affiché, de mode d'image, de signaux audio, etc.

[Non] : affiche des informations uniquement lorsque vous appuyez sur DISPLAY.

■ [Economiseur d'écran]

[Oui] : la fonction d'économiseur d'écran est activée.

[Non] : désactivé.

■ [Notification de mise à jour logiciel]

[Oui] : configure le système afin qu'il vous informe de la présence d'une version plus récente du logiciel (page 41).

[Non] : désactivé.

■ [Réglages Gracernote]

[Auto] : télécharge automatiquement les informations relatives au disque lorsque vous arrêtez sa lecture. Pour les télécharger, le système doit être connecté au réseau.

[Manuelle] : télécharge les informations relatives au disque lorsque vous sélectionnez [Recherche vidéo] ou [Recherche musique].

■ [Informations système]

Pour afficher les informations sur la version du logiciel du système, ainsi que l'adresse MAC.

■ [Informations sur les licences de logiciel]

Pour afficher les informations sur les licences de logiciel.

[Réglages Réseau]

■ [Paramètres Réseau]

Connectez d'abord le système au réseau. Pour plus de détails, reportez-vous à la section « Etape 3 : Préparation de la connexion au réseau » (page 19).

[Configuration à fil] : sélectionnez cette option lorsque vous effectuez le raccordement à un routeur large bande à l'aide d'un câble LAN.

[Configuration USB sans fil] : sélectionnez cette option lorsque vous utilisez un adaptateur USB sans fil pour établir une connexion au réseau sans fil.

[Afficher état réseau] : affiche l'état du réseau actuel.

Conseil

- Pour plus d'informations, consultez le site Web suivant ainsi que le forum aux questions :

Clients en Europe et en Russie :

<http://support.sony-europe.com/hub/hub.html>

Clients des autres pays/régions :

<http://www.sony-asia.com/section/support>

■ [Diagnostic de connexion au réseau]

Vous pouvez exécuter le diagnostic réseau afin de vérifier si la connexion au réseau est correctement établie.

■ [Réglages serveur de connexion]

Pour afficher ou non le serveur DLNA connecté.

■ [Réglage de Renderer]

[Autorisation d'accès automatique] : pour autoriser l'accès automatique à partir du contrôleur DLNA qui vient d'être détecté.

[Sélection Intelligente] : permet à un contrôleur DLNA Sony de détecter le système en tant que composant cible en vue d'une utilisation par rayon infrarouge. Vous pouvez activer ou désactiver cette fonction.

[Nom Renderer] : affiche le nom du système tel qu'il apparaît sur les autres périphériques DLNA du réseau.

■ [Contrôle d'accès Renderer]

Pour accepter ou non les commandes provenant de contrôleurs DLNA.

■ [Démarrage auto PARTY]

[Oui] : pour commencer une PARTY ou se joindre à une PARTY existante à la demande d'un périphérique réseau compatible avec la fonction PARTY STREAMING.

[Non] : désactivé.

■ [Enregistrement dispositif Media Remote]

Permet d'enregistrer votre dispositif « Media Remote ».

■ [Dispositifs Media Remote enregistrés]

Affiche la liste de vos dispositifs « Media Remote » enregistrés.



[Régl. facile]

■ [Réglage initial facile]

Exécute le réglage [Réglage initial facile] afin de définir les paramètres de base. Conformez-vous aux instructions affichées.

■ [Réglages réseau faciles]

Exécute le réglage [Réglages réseau faciles] afin de définir les paramètres réseau de base. Conformez-vous aux instructions affichées.



[Réinitialisation]

■ [Retour aux réglages par défaut d'usine]

Vous pouvez rétablir la valeur par défaut des réglages du système en sélectionnant le groupe de réglages. Tous les réglages de ce groupe seront réinitialisés.

■ [Initialiser informations personnelles]

Vous pouvez effacer vos informations personnelles enregistrées dans le système.

Précautions

Sécurité

- Pour prévenir tout risque d'incendie ou d'électrocution, ne placez pas d'objets remplis de liquides, comme des vases, sur le système et ne l'installez pas à proximité d'un point d'eau (par exemple, une baignoire ou une salle de douche). Si un objet ou du liquide venait à pénétrer à l'intérieur du boîtier, débranchez-le et faites-le vérifier par une personne qualifiée avant de le remettre en marche.
- Ne touchez pas le cordon d'alimentation avec des mains humides. Vous risqueriez de vous électrocuter.

Sources d'alimentation

- Débranchez l'unité de la prise murale si vous prévoyez de ne pas l'utiliser pendant une période prolongée. Pour débrancher le cordon, tirez sur la fiche, mais ne tirez jamais sur le cordon proprement dit.

Installation

- Installez le système dans un endroit suffisamment ventilé pour éviter toute surchauffe interne.
- En cas de volume élevé sur de longues périodes, le boîtier devient chaud au toucher. Il ne s'agit pas d'un dysfonctionnement. Cependant, il est conseillé de ne pas le toucher. N'installez pas l'appareil dans un espace confiné où la ventilation est faible, car il y a un risque de surchauffe.
- N'obstruez pas les orifices de ventilation en posant un objet sur le système. Le système est équipé d'un amplificateur haute puissance. Si les orifices de ventilation sont bouchés, le système peut surchauffer et mal fonctionner.
- Ne placez pas l'appareil sur une surface moelleuse (comme un tapis, une couverture, etc.) ou près de tissus (comme un rideau ou une tenture) risquant de bloquer les orifices de ventilation.
- N'installez pas le système dans un espace confiné, comme une bibliothèque ou une armoire similaire.
- N'installez pas le système à proximité de sources de chaleur telles que des radiateurs ou des conduites d'air chaud, ni à des endroits exposés à la lumière directe du soleil, à une poussière excessive, à des vibrations mécaniques ou à des chocs.
- N'installez pas le système en position inclinée. L'appareil est conçu pour fonctionner uniquement à l'horizontale.

- Gardez le système et les disques à l'écart de tout composant contenant des aimants puissants, par exemple des fours à micro-ondes ou de puissants haut-parleurs.
- Ne posez pas d'objets lourds sur le système.
- Ne posez pas d'objets métalliques en face de la façade. Cela risquerait de limiter la réception des ondes radio.
- N'installez pas le système dans un lieu où sont utilisés des équipements médicaux. Cela risquerait de provoquer un dysfonctionnement de ces derniers.
- Si vous utilisez un stimulateur cardiaque ou tout autre appareil médical, consultez votre médecin ou le fabricant de l'appareil avant d'utiliser la fonction LAN sans fil.

Fonctionnement

- Si le système est transporté directement d'un endroit froid à un endroit chaud ou s'il est installé dans une pièce très humide, de la condensation risque de se former sur l'optique située à l'intérieur de l'unité. Si cela se produit, votre système risque de ne pas fonctionner correctement. Dans ce cas, retirez le disque et laissez le système sous tension pendant environ une demi-heure jusqu'à ce que l'humidité se soit complètement évaporée.
- Avant de déplacer votre système, retirez tous les disques. Dans le cas contraire, vous risqueriez de les endommager.
- Si un objet ou du liquide venait à pénétrer à l'intérieur du boîtier, débranchez l'unité et faites-la vérifier par une personne qualifiée avant de la remettre en marche.

Réglage du volume

- N'augmentez pas le volume lorsque vous écoutez un passage avec de très faibles niveaux d'entrée ou sans signal audio. Vous risqueriez d'endommager les enceintes lorsqu'un passage caractérisé par un niveau sonore de crête est lu soudainement.

Entretien

- Nettoyez le boîtier, le panneau et les commandes avec un chiffon doux légèrement imprégné d'une solution détergente neutre. N'utilisez pas de tampon abrasif, de poudre à récurer ou de solvant tel que l'alcool ou la benzine.
Pour toute question ou tout problème concernant votre système, n'hésitez pas à consulter votre revendeur Sony le plus proche.

Disques de nettoyage, nettoyants pour disque/objectif

- N'utilisez pas de disque de nettoyage ou de nettoyant pour disques/objectif (lingettes humides ou vaporisateurs). Ils risqueraient de provoquer une panne de l'appareil.

Remplacement des pièces

- En cas de réparation de ce système, les pièces réparées peuvent être conservées en vue de leur réutilisation ou de leur recyclage.

Couleurs de votre écran TV

- Si les enceintes entraînent des irrégularités de couleur sur votre écran TV, mettez ce dernier hors tension, puis remettez-le sous tension 15 à 30 minutes plus tard. Si les irrégularités de couleur persistent, éloignez davantage les enceintes du téléviseur.

IMPORTANT

Attention : Ce système est capable de maintenir indéfiniment l'affichage d'une image vidéo fixe ou d'un menu sur l'écran de votre téléviseur. En laissant une image vidéo fixe ou un menu affiché sur votre téléviseur pendant une période prolongée, vous risquez de provoquer des dommages irréversibles au niveau de votre écran. Les téléviseurs à projection sont particulièrement sensibles à ce phénomène.

Déplacement du système

- Avant de déplacer le système, assurez-vous qu'il ne renferme aucun disque et débranchez le cordon d'alimentation de la prise murale.

Remarques sur les disques

Manipulation des disques

- Pour que les disques restent propres, tenez-les par la partie périphérique. Ne touchez jamais la surface.
- Ne collez ni papier, ni ruban adhésif sur le disque.



- N'exposez pas les disques au rayonnement direct du soleil ou à des sources de chaleur, telles que des conduits de chauffage et ne les laissez pas dans une voiture garée en plein soleil, la température à l'intérieur de l'habitacle risquant d'augmenter considérablement.
- Après avoir lu un disque, rangez-le dans son boîtier.

Entretien

- Avant de lire un disque, nettoyez-le à l'aide d'un chiffon de nettoyage. Essayez le disque en allant du centre vers l'extérieur.



- N'utilisez pas de solvant, tels que la benzine, les diluants, les nettoyants disponibles dans le commerce ou les sprays antistatiques destinés aux disques vinyle.

Ce système peut uniquement lire les disques de forme circulaire standard. L'utilisation d'un autre type de disque (par exemple en forme de carte, de cœur ou d'étoile) peut entraîner un dysfonctionnement.

N'utilisez pas de disque accompagné d'un accessoire disponible dans le commerce, comme une étiquette ou un anneau.

Résolution des problèmes

Si vous rencontrez l'une des difficultés suivantes lors de l'utilisation de ce système, consultez ce guide de dépannage pour tenter de remédier au problème. Si le problème persiste, consultez votre revendeur Sony le plus proche.

Notez que si le technicien remplace des pièces au cours d'une réparation, elles ne vous sont pas nécessairement rendues.

Caractéristiques générales

Le système ne se met pas sous tension.



→ Vérifiez que le cordon d'alimentation est correctement raccordé.

La télécommande ne fonctionne pas.

→ Rapprochez la télécommande de l'unité.
→ Remplacez les piles de la télécommande si elles sont faibles.

Le plateau du disque ne s'ouvre pas et vous ne parvenez pas à retirer le disque même après avoir appuyé sur .

→ Essayez les méthodes suivantes :

- ① Maintenez les touches  et  de l'unité enfoncées pendant plus de 5 secondes pour ouvrir le plateau du disque.
- ② Retirez le disque.
- ③ Débranchez le cordon d'alimentation de la prise murale, puis rebranchez-le quelques minutes plus tard.

Le système ne fonctionne pas normalement.

→ Débranchez le cordon d'alimentation de la prise murale, puis rebranchez-le quelques minutes plus tard.

Messages

Le message [Une nouvelle version du logiciel a été trouvée sur le réseau. Effectuez la mise à jour sous « Mise à jour réseau ».] s'affiche sur l'écran TV.

→ Pour mettre à jour le système vers une version plus récente du logiciel, reportez-vous à la section [Mise à jour réseau] (page 41).

« PROTECT » et « PUSH PWR » apparaissent en alternance sur l'affichage de la façade.

→ Appuyez sur  pour mettre le système hors tension, puis vérifiez les points suivants, une fois que « STANDBY » a disparu.

- Les cordons d'enceinte + et - sont-ils court-circuités ?
- Utilisez-vous les enceintes spécifiées ?
- Les orifices de ventilation du système sont-ils obstrués ?
- Après avoir vérifié les éléments ci-dessus et résolu les problèmes éventuels, mettez le système sous tension. Si vous ne trouvez pas la cause du problème alors que vous avez vérifié tous les points ci-dessus, consultez le revendeur Sony le plus proche.

« LOCKED » apparaît sur l'affichage de la façade.

→ Désactivez la fonction de verrouillage enfant (page 38).

« DEMO. LOCK » apparaît sur l'affichage de la façade.

→ Contactez votre revendeur Sony le plus proche ou un centre de service après-vente Sony agréé.

« Exxxx » apparaît sur l'affichage de la façade.

→ Contactez votre revendeur Sony le plus proche ou un centre de service après-vente Sony agréé et communiquez le code d'erreur.

Seule l'icône apparaît sur l'écran TV.

→ Contactez votre revendeur Sony le plus proche ou un centre de service après-vente Sony agréé.

Image

Il n'y a pas d'image.

→ Vérifiez la méthode de sortie définie sur votre système (page 17).

Il n'y a pas d'image lors d'un raccordement à l'aide d'un câble HDMI.

→ L'unité est raccordée à un dispositif d'entrée qui n'est pas compatible HDCP (High-bandwidth Digital Content Protection) (« HDMI » ne s'allume pas sur la façade) (page 17).

Aucune image n'apparaît si la résolution de sortie vidéo sélectionnée dans [Format de la sortie vidéo] est incorrecte.

- Maintenez les touches ► et VOL – de l'unité enfoncées pendant plus de 5 secondes afin de rétablir la résolution de sortie vidéo minimale.

La zone sombre de l'image est trop foncée/la zone claire est trop lumineuse ou peu naturelle.

- Réglez [Mode Qualité d'image] sur [Standard] (par défaut) (page 30).

L'image n'est pas correctement reproduite.

- Vérifiez les paramètres de [Format de la sortie vidéo] dans [Réglages Ecran] (page 42).
- Si les signaux analogiques et numériques sont reproduits simultanément, réglez [Sortie BD-ROM 24p] ou [Sortie DVD-ROM 24p] sur [Non] dans [Réglages Ecran] (page 42).
- Pour les BD-ROM, vérifiez les réglages de [Sortie BD-ROM 24p] dans [Réglages Ecran] (page 42).

L'image comporte des parasites.

- Nettoyez le disque.
- Si les signaux vidéo de votre système doivent passer par votre magnétoscope pour atteindre votre téléviseur, les signaux de protection contre la copie enregistrés sur certains BD/DVD peuvent affecter la qualité de l'image. Si vous continuez de rencontrer des difficultés même lorsque vous connectez votre unité directement à votre téléviseur, essayez de raccorder votre unité aux autres prises d'entrée.

L'image ne s'affiche pas sur la totalité de l'écran TV.

- Vérifiez le réglage de [Type TV] dans [Réglages Ecran] (page 42).
- Le format d'image du disque est fixe.

L'écran TV présente des irrégularités de couleur.

- Si les enceintes sont utilisées avec un téléviseur ou un projecteur à écran cathodique, installez-les à une distance de 0,3 m minimum du téléviseur.
- Si les irrégularités de couleur persistent, mettez le téléviseur hors tension, puis remettez-le sous tension 15 à 30 minutes plus tard.
- Vérifiez qu'aucun objet magnétique (loquet magnétique d'un meuble TV, matériel médical, jouet, etc.) ne se trouve à proximité des enceintes.

Il n'y a pas d'image après la lecture d'un fichier vidéo/photo sur l'iPod/iPhone. (Modèles d'Europe, d'Australie et d'Afrique du Sud uniquement.)

- Sélectionnez sur votre téléviseur l'entrée correspondant à ce système.

Son

Il n'y a pas de son.

- Les cordons d'enceinte ne sont pas correctement raccordés.
- Vérifiez les réglages des enceintes (page 36).

Aucun son numérique provenant du téléviseur via la prise HDMI (OUT) n'est reproduit lors de l'utilisation de la fonction Audio Return Channel.

- Réglez [Commande pour HDMI] sur [Oui] sous [Réglages HDMI] dans [Réglages Système] (page 45). Réglez également [Audio Return Channel] sur [Auto] sous [Réglages HDMI] dans [Réglages Système] (page 45).
- Assurez-vous que votre téléviseur est compatible avec la fonction Audio Return Channel.
- Assurez-vous qu'un câble HDMI est raccordé à une prise de votre téléviseur compatible avec la fonction Audio Return Channel.

Le système ne reproduit pas correctement le son des programmes télévisés lorsqu'il est raccordé à un décodeur.

- Réglez [Audio Return Channel] sur [Non] sous [Réglages HDMI] dans [Réglages Système] (page 45).
- Vérifiez les raccordements (page 18).

Le son est parasité par un bourdonnement ou des interférences sont émises.

- Eloignez votre téléviseur des composants audio.
- Nettoyez le disque.

Aucun effet stéréo ne se fait entendre lorsque vous écoutez un CD.

- Sélectionnez le son stéréo en appuyant sur AUDIO (page 33).

Le son est diffusé uniquement par l'enceinte centrale.

- Suivant les disques, il se peut que le son ne soit diffusé que par l'enceinte centrale.

Aucun son ou un son très faible uniquement est diffusé par les enceintes surround.

- Vérifiez les raccordements et les réglages des enceintes (pages 16, 36).
- Vérifiez le réglage du mode son (page 22).
- Selon la source, l'effet des enceintes surround peut être atténué.
- Une source à 2 canaux est en cours de lecture.

Le son d'un composant raccordé est déformé.

- Réduisez le niveau d'entrée du composant raccordé en sélectionnant [Atténuez - AUDIO] (page 43).

Tuner

Impossible de syntoniser des stations de radio.

- Vérifiez que l'antenne est correctement raccordée. Réglez l'antenne et raccordez une antenne extérieure si nécessaire.
- Le signal des stations est trop faible (lorsque vous effectuez la syntonisation automatiquement). Utilisez la syntonisation manuelle.

Lecture

La lecture du disque ne démarre pas.

- Le code local figurant sur le BD/DVD n'est pas compatible avec le système.
- De l'humidité s'est condensée à l'intérieur de l'unité et peut endommager l'optique. Retirez le disque et laissez l'unité sous tension pendant environ une demi-heure.
- Le système ne peut pas lire un disque enregistré qui n'est pas correctement finalisé (page 54).

Les noms de fichier ne s'affichent pas correctement.

- Le système ne peut afficher que les formats de caractères compatibles avec la norme ISO 8859-1. Les autres formats de caractères risquent de s'afficher différemment.
- Selon le logiciel d'écriture utilisé, les caractères saisis peuvent s'afficher différemment.

La lecture du disque ne commence pas à partir du début.

- La fonction de reprise de la lecture a été sélectionnée. Appuyez sur OPTIONS et sélectionnez [Lect. depuis début], puis appuyez sur \oplus .

La lecture ne redémarre pas à partir du point de reprise, autrement dit là où vous l'avez arrêtée.

- Selon le disque, il se peut que le point de reprise soit effacé de la mémoire lorsque :
 - vous ouvrez le plateau du disque ;
 - vous débranchez le périphérique USB ;
 - vous lisez un autre contenu ;
 - vous mettez l'unité hors tension.

Impossible de changer la langue de la plage audio/ des sous-titres ou de changer d'angle.

- Essayez d'utiliser le menu du BD ou du DVD.
- Des plages/sous-titres multilingues ou plusieurs angles ne sont pas enregistrés sur le BD ou le DVD en cours de lecture.

Les contenus supplémentaires ou autres données disponibles sur le BD-ROM sont illisibles.

- Essayez les méthodes suivantes :
 - ① Retirez le disque.
 - ② Mettez le système hors tension.
 - ③ Retirez le périphérique USB et rebranchez-le (page 25).
 - ④ Mettez le système sous tension.
 - ⑤ Insérez le BD-ROM doté de BONUSVIEW/BD-LIVE.

Périphérique USB

Le périphérique USB n'est pas reconnu.

- Essayez les méthodes suivantes :
 - ① Mettez le système hors tension.
 - ② Retirez le périphérique USB et rebranchez-le.
 - ③ Mettez le système sous tension.
- Assurez-vous que le périphérique USB est correctement raccordé au port \leftrightarrow (USB).
- Vérifiez si le périphérique USB ou un câble est endommagé.
- Vérifiez si le périphérique USB est activé.
- Si le périphérique USB est raccordé via un concentrateur USB, débranchez-le et raccordez-le directement à l'unité.

Vidéo Internet BRAVIA

L'image/le son est médiocre/certains programmes s'affichent avec une perte de détails, en particulier lors d'actions rapides ou de scènes sombres.

- Selon le fournisseur de contenu Internet, il se peut que la qualité de l'image/du son soit médiocre.
- Il est possible d'améliorer la qualité de l'image/du son en modifiant la vitesse de connexion. Sony recommande une vitesse de connexion de 2,5 Mbps minimum pour les vidéos de définition standard et de 10 Mbps pour les vidéos haute définition.
- Certaines vidéos ne comportent pas de son.

La taille de l'image est réduite.

- Appuyez sur **↑** pour effectuer un zoom avant.

« BRAVIA » Sync ([Commande pour HDMI])

La fonction [Commande pour HDMI] est sans effet (« BRAVIA » Sync).

- Vérifiez si [Commande pour HDMI] est réglé sur [Oui] (page 45).
- Si vous modifiez la connexion HDMI, mettez le système hors tension, puis à nouveau sous tension.
- En cas de panne de courant, réglez [Commande pour HDMI] sur [Non], puis sur [Oui] (page 45).
- Vérifiez les éléments suivants et consultez le mode d'emploi fourni avec le composant.
 - Le composant raccordé est compatible avec la fonction [Commande pour HDMI] ;
 - La fonction [Commande pour HDMI] est correctement configurée sur le composant raccordé.

Connexion réseau

Le système ne peut pas se connecter au réseau.

- Vérifiez la connexion réseau (page 19) et les réglages réseau (page 46).

Connexion LAN sans fil

Impossible de connecter votre ordinateur à Internet après l'exécution de [Wi-Fi Protected Setup (WPS)].

- Les réglages sans fil du routeur peuvent être automatiquement modifiés si vous utilisez la fonction Wi-Fi Protected Setup avant de modifier les réglages du routeur. Dans ce cas, modifiez les réglages sans fil de votre ordinateur en conséquence.

Le système ne peut pas se connecter au réseau ou la connexion au réseau est instable.

- Vérifiez si le routeur LAN sans fil est activé.
- Vérifiez la connexion réseau (page 19) et les réglages réseau (page 46).
- Selon l'environnement d'utilisation, par exemple, le matériau du mur, les conditions de réception des ondes radio ou les obstacles situés entre le système (ou l'adaptateur USB LAN sans fil) et le routeur LAN sans fil, la distance de communication possible peut être réduite. Rapprochez le système du routeur LAN sans fil.
- Les appareils utilisant une bande de fréquences 2,4 GHz, tels qu'un four à micro-ondes, un périphérique Bluetooth ou un appareil numérique sans fil, peuvent interrompre la communication. Éloignez l'unité de ces équipements ou mettez-les hors tension.

Le routeur sans fil souhaité ne figure pas dans la liste des réseaux sans fil.

- Appuyez sur RETURN pour revenir à l'écran précédent, et essayez à nouveau [Configuration sans fil (intégré)]/[Configuration USB sans fil]. Si le routeur sans fil souhaité n'est toujours pas détecté, sélectionnez [Enregist. manuel].

Disques compatibles

Blu-ray Disc	BD-ROM ¹⁾ BD-R/BD-RE ²⁾
DVD³⁾	DVD-ROM DVD-R/DVD-RW DVD+R/DVD+RW
CD³⁾	CD-DA (CD de musique) CD-ROM CD-R/CD-RW Super Audio CD

¹⁾Comme les spécifications Blu-ray Disc sont nouvelles et en cours d'évolution, certains disques risquent d'être illisibles selon leur type et leur version. Par ailleurs, la sortie audio varie selon la source, la prise de sortie raccordée et les paramètres audio sélectionnés.

²⁾BD-RE : version 2.1

BD-R : versions 1.1, 1.2, 1.3 y compris les BD-R de type pigment organique (type LTH)

Les BD-R enregistrés sur un ordinateur ne peuvent pas être lus si les postscripts sont enregistrables.

³⁾Un CD ou un DVD ne peut pas être lu s'il n'a pas été correctement finalisé. Pour plus d'informations, consultez le mode d'emploi fourni avec l'appareil d'enregistrement.

Disques illisibles

- BD avec cartouche
- BDXL
- DVD-RAM
- DVD HD
- Disques DVD audio
- CD PHOTO
- Piste de données des CD Extra
- Super VCD
- Face audio des DualDisc

Remarques sur les disques

Cet appareil est conçu pour la lecture de disques conformes à la norme Compact Disc (CD).

Les DualDisc et certains disques audio encodés avec des technologies de protection des droits d'auteur ne sont pas conformes à la norme Compact Disc (CD). Par conséquent, il est possible qu'ils ne soient pas compatibles avec cet appareil.

Remarque sur les opérations de lecture des BD/DVD

Certaines opérations de lecture de BD/DVD peuvent avoir été intentionnellement définies par les éditeurs de logiciels. Étant donné que ce système lit des BD/DVD conformément au contenu défini par les éditeurs de logiciels, il se peut que certaines fonctions de lecture ne soient pas disponibles.

Remarque relative aux BD/DVD double couche

Pendant la lecture, l'image et le son peuvent être momentanément interrompus lors du changement de couche.

Code local (BD-ROM/DVD VIDEO uniquement)

Votre système est identifié par un code local indiqué au bas de l'unité et il ne peut lire que les BD-ROM/DVD VIDEO (lecture uniquement) identifiés par un code local identique ou par .

Types de fichiers compatibles

Vidéo

Format de fichier	Extensions
MPEG-1 Video/PS ¹⁾⁵⁾	« .mpg, » « .mpeg, »
MPEG-2 Video/PS, TS ¹⁾⁶⁾	« .m2ts, » « .mts »
Xvid	« .avi »
MPEG4/AVC ¹⁾⁵⁾	« .mkv, » « .mp4, » « .m4v, » « .m2ts, » « .mts »
WMV9 ¹⁾⁵⁾	« .wmv, » « .asf »
AVCHD ²⁾	3)5)
Vidéo Real ⁷⁾	« .rmvb »

Musique

Format de fichier	Extensions
MP3 (MPEG-1 Audio Layer III)	« .mp3 »
AAC/HE-AAC ¹⁾⁴⁾⁵⁾	« .m4a »
WMA9 Standard ¹⁾⁴⁾	« .wma »
LPCM	« .wav »

Photo

Format de fichier	Extensions
JPEG	« .jpg, » « .jpeg »
GIF ⁸⁾	« .gif »
PNG ⁸⁾	« .png »
MPO ⁹⁾	« .mpo »

¹⁾Le système ne lit pas les fichiers encodés avec la technologie DRM.

²⁾Compatible AVCHD version 2.0 (AVCHD 3D/ Progressive).

³⁾Le système lit les fichiers au format AVCHD enregistrés à l'aide d'un caméscope numérique, etc. Pour visionner les fichiers au format AVCHD, le disque qui contient des fichiers au format AVCHD doit être finalisé.

⁴⁾Le système ne lit pas les fichiers encodés avec la compression sans perte, etc.

⁵⁾Le système ne lit pas ces fichiers à l'aide de la fonction DLNA.

⁶⁾Le système ne lit la résolution SD qu'à l'aide de la fonction DLNA.

⁷⁾Modèles de Singapour, de Chine, de Thaïlande et de Taïwan uniquement.

⁸⁾Le système ne lit pas les fichiers PNG ou GIF animés.

⁹⁾L'image clé ou la première image s'affiche dans le cadre des fichiers MPO autres que 3D.

Remarque

- Selon le format de fichier, le codage de fichier, les conditions d'enregistrement ou l'état du serveur DLNA, il se peut que certains fichiers soient illisibles.
- Il se peut que certains fichiers modifiés à l'aide d'un ordinateur soient illisibles.
- Le système reconnaît uniquement les fichiers ou dossiers suivants sur un BD, un DVD, un CD ou un périphérique USB :
 - les dossiers situés jusqu'au 9e niveau, (dossier racine inclus) ;
 - jusqu'à 500 fichiers/dossiers dans un même niveau.
- Le système reconnaît uniquement les fichiers ou dossiers suivants stockés sur le serveur DLNA :
 - les dossiers situés jusqu'au 19e niveau ;
 - jusqu'à 999 fichiers/dossiers dans un même niveau.
- Il se peut que certains périphériques USB ne fonctionnent pas avec ce système.
- Le système reconnaît les périphériques Mass Storage Class (MSC) (notamment à mémoire flash et les HDD), les périphériques SICD (Still Image Capture Device), ainsi que les claviers 101 touches.
- Pour éviter toute altération des données contenues dans une mémoire USB ou dans un autre périphérique, mettez le système hors tension avant de connecter ou de retirer cette mémoire USB ou ce périphérique.
- Il est possible que le système ne lise pas, de façon fluide, les fichiers vidéo à débit binaire élevé d'un CD de données. Il est conseillé de lire les fichiers vidéo à débit binaire élevé à partir d'un DVD de données ou d'un DATA BD.

Formats audio pris en charge

Ce système prend en charge les formats audio suivants.

Format	Fonction	
	« BD/DVD »	« TV » (DIGITAL IN)
LPCM 2ch	○	○
LPCM 5.1ch, LPCM 7.1ch	○	-
Dolby Digital	○	○
Dolby TrueHD, Dolby Digital Plus	○	-
DTS	○	○
DTS-ES Discrete 6.1, DTS-ES Matrix 6.1	-	-
DTS96/24	○	-
DTS-HD High Resolution Audio	○	-
DTS-HD Master Audio	○	-

○ : format pris en charge.

- : format non pris en charge.

Remarque

- Pour le format LPCM 2ch, la fréquence d'échantillonnage maximale du signal numérique prise en charge est de 48 kHz lors de l'utilisation de la fonction « TV ».

Spécifications

Partie amplificateur

BDV-E690/BDV-E490/BDV-E290

PUISSANCE DE SORTIE (nominale)

Avant G/Avant D : 75 W + 75 W
(sous 3 ohms,
1 kHz, 1 % DHT)

PUISSANCE DE SORTIE (référence)

Avant G/Avant D/Surround G/Surround D :
125 W (par canal
sous 3 ohms, 1 kHz)

Centrale : 250 W (sous 6 ohms,
1 kHz)

Subwoofer : 250 W (sous 6 ohms,
80 Hz)

Entrées (analogiques)

AUDIO (AUDIO IN) Sensibilité : 1 V/400 mV

Entrées (numériques)

TV (Audio Return Channel/OPTICAL)

Formats pris en charge :
LPCM 2CH (jusqu'à
48 kHz), Dolby Digital,
DTS

BDV-E190

PUISSANCE DE SORTIE (nominale)

Avant G/Avant D : 40 W + 40 W
(sous 3 ohms,
1 kHz, 1 % DHT)

PUISSANCE DE SORTIE (référence)

Avant G/Avant D/Surround G/Surround D :
40 W (par canal sous
3 ohms, 1 kHz)

Centrale : 70 W (sous 6 ohms, 1 kHz)

Subwoofer : 70 W (sous 6 ohms, 80 Hz)

Entrées (analogiques)

AUDIO (AUDIO IN) Sensibilité : 2 V/700 mV

Entrées (numériques)

TV (Audio Return Channel/OPTICAL)

Formats pris en charge :
LPCM 2CH (jusqu'à
48 kHz), Dolby Digital,
DTS

Partie vidéo

Sortie VIDEO : 1 Vp-p 75 ohms

Partie HDMI

Connecteur Type A (19 broches)

Système BD/DVD/Super Audio CD/CD

Système de format des
signaux

NTSC/PAL

Partie USB

Port  (USB) :	Type A (pour le raccordement d'une mémoire USB, d'un lecteur de carte mémoire, d'un appareil photo numérique et d'un caméscope numérique)
---	---

Partie LAN

Borne LAN (100)	Borne 100BASE-TX
-----------------	------------------

Partie tuner FM

Système	Synthétiseur numérique à boucle à verrouillage de phase à quartz
Plage de syntonisation	87,5 MHz - 108,0 MHz (pas de 50 kHz)
Antenne	Fil d'antenne FM
Bornes d'antenne	75 ohms, dissymétrique

Enceintes

Avant/Surround (SS-TSB119) pour BDV-E690

Avant (SS-TSB119) pour BDV-E490

Dimensions (approx.)	260 mm × 1 190 mm × 260 mm (l/h/p)
Poids (approx.)	2,9 kg (avec le cordon d'enceinte et le socle)

Avant/Surround (SS-TSB118) pour BDV-E290

Surround (SS-TSB118) pour BDV-E490

Dimensions (approx.)	95 mm × 210 mm × 93 mm (l/h/p)
Poids (approx.)	Avant : 0,54 kg (avec le cordon d'enceinte) Surround : 0,62 kg (avec le cordon d'enceinte)

Avant/Surround (SS-TSB117) pour BDV-E190

Dimensions (approx.)	91 mm × 148 mm × 87 mm (l/h/p)
Poids (approx.)	Avant : 0,33 kg (avec le cordon d'enceinte) Surround : 0,38 kg (avec le cordon d'enceinte)

Centrale (SS-CTB113) pour BDV-E690/ BDV-E490/BDV-E290

Dimensions (approx.)	245 mm × 87 mm × 78 mm (l/h/p)
Poids (approx.)	0,59 kg (avec le cordon d'enceinte)

Centrale (SS-CTB112) pour BDV-E190

Dimensions (approx.)	145 mm × 94 mm × 84 mm (l/h/p)
Poids (approx.)	0,39 kg (avec le cordon d'enceinte)

Subwoofer (SS-WSB115) pour BDV-E690/ BDV-E490

Dimensions (approx.)	225 mm × 365 mm × 320 mm (l/h/p)
Poids (approx.)	6,1 kg (avec le cordon d'enceinte)

Subwoofer (SS-WSB114) pour BDV-E290

Dimensions (approx.)	215 mm × 335 mm × 260 mm (l/h/p)
Poids (approx.)	3,9 kg (avec le cordon d'enceinte)

Subwoofer (SS-WSB113) pour BDV-E190

Dimensions (approx.)	177 mm × 280 mm × 245 mm (l/h/p)
Poids (approx.)	2,7 kg (avec le cordon d'enceinte)

Caractéristiques générales

Puissance de raccordement	220 V - 240 VCA, 50/60 Hz
Consommation électrique	
BDV-E690/BDV-E490/BDV-E290	Marche : 130 W Veille : 0,3 W (en mode d'économie d'énergie)
BDV-E190	Marche : 95 W Veille : 0,3 W (en mode d'économie d'énergie)
Dimensions (approx.)	430 mm × 50 mm × 275 mm (l/h/p) parties saillantes comprises
Poids (approx.)	2,8 kg

La conception et les spécifications sont sujettes à modification sans préavis.

- Consommation électrique en veille 0,3 W.
- Plus de 85 % de la puissance de l'amplificateur est obtenue grâce à l'amplificateur complètement numérique S-Master.

Liste des codes de langue

L'orthographe des langues est conforme à la norme ISO 639 : 1988 (E/F).

Code	Langue	Code	Langue	Code	Langue	Code	Langue
1027	Afar	1183	Irish	1347	Maori	1507	Samoaan
1028	Abkhazian	1186	Scots Gaelic	1349	Macedonian	1508	Shona
1032	Afrikaans	1194	Galician	1350	Malayalam	1509	Somali
1039	Amharic	1196	Guarani	1352	Mongolian	1511	Albanian
1044	Arabic	1203	Gujarati	1353	Moldavian	1512	Serbian
1045	Assamese	1209	Hausa	1356	Marathi	1513	Siswati
1051	Aymara	1217	Hindi	1357	Malay	1514	Sesotho
1052	Azerbaijani	1226	Croatian	1358	Maltese	1515	Sundanese
1053	Bashkir	1229	Hungarian	1363	Burmese	1516	Swedish
1057	Byelorussian	1233	Armenian	1365	Nauru	1517	Swahili
1059	Bulgarian	1235	Interlingua	1369	Nepali	1521	Tamil
1060	Bihari	1239	Interlingue	1376	Dutch	1525	Telugu
1061	Bislama	1245	Inupiak	1379	Norwegian	1527	Tajik
1066	Bengali; Bangla	1248	Indonesian	1393	Occitan	1528	Thai
1067	Tibetan	1253	Icelandic	1403	(Afan)Oromo	1529	Tigrinya
1070	Breton	1254	Italian	1408	Oriya	1531	Turkmen
1079	Catalan	1257	Hebrew	1417	Punjabi	1532	Tagalog
1093	Corsican	1261	Japanese	1428	Polish	1534	Setswana
1097	Czech	1269	Yiddish	1435	Pashto; Pushto	1535	Tonga
1103	Welsh	1283	Javanese			1538	Turkish
1105	Danish	1287	Georgian	1436	Portuguese	1539	Tsonga
1109	German	1297	Kazakh	1463	Quechua	1540	Tatar
1130	Bhutani	1298	Greenlandic	1481	Rhaeto- Romance	1543	Twi
1142	Greek	1299	Cambodian			1557	Ukrainian
1144	English	1300	Kannada	1482	Kirundi	1564	Urdu
1145	Esperanto	1301	Korean	1483	Romanian	1572	Uzbek
1149	Spanish	1305	Kashmiri	1489	Russian	1581	Vietnamese
1150	Estonian	1307	Kurdish	1491	Kinyarwanda	1587	Volapük
1151	Basque	1311	Kirghiz	1495	Sanskrit	1613	Wolof
1157	Persian	1313	Latin	1498	Sindhi	1632	Xhosa
1165	Finnish	1326	Lingala	1501	Sangho	1665	Yoruba
1166	Fiji	1327	Laothian	1502	Serbo-Croatian	1684	Chinese
1171	Faroese	1332	Lithuanian	1503	Singhalese	1697	Zulu
1174	French	1334	Latvian; Lettish	1505	Slovak		
1181	Frisian	1345	Malagasy	1506	Slovenian	1703	Non spécifiée

Contrôle parental/Liste des codes de régions

Code	Région	Code	Région	Code	Région	Code	Région
2109	Allemagne	2115	Danemark	2363	Malaisie	2501	Singapour
2044	Argentine	2165	Finlande	2362	Mexique	2499	Suède
2047	Australie	2174	France	2379	Norvège	2086	Suisse
2046	Autriche	2200	Grèce	2390	Nouvelle-Zélande	2543	Taiwan
2057	Belgique	2219	Hong Kong	2427	Pakistan	2528	Thaïlande
2070	Bésil	2248	Inde	2376	Pays-Bas		
2090	Chili	2238	Indonésie	2424	Philippines		
2092	Chine	2239	Irlande	2428	Pologne		
2093	Colombie	2254	Italie	2436	Portugal		
2304	Corée	2276	Japon	2184	Royaume-Uni		
2149	Espagne	2333	Luxembourg	2489	Russie		

Index

Valeurs numériques

3D 24

A

Affichage automatique 46

Affichage de la façade 13

Atténuez - AUDIO 43

Audio DRC 43

Audio Return Channel 45

B

BD-LIVE 24

BONUSVIEW 24

BRAVIA Sync 36

C

Canaux de lecture

Super Audio CD 45

CD 54

code local 54

Code zone contrôle parental 45

Commande pour HDMI 36, 45

Connexion Internet BD 44

Contenu Internet 27

Contrôle d'accès Renderer 47

Contrôle parental BD 45

Contrôle parental DVD 45

Contrôle parental Vidéo

Internet 45

Couche lecture disque

hybride BD 44

Couche lecture

Super Audio CD 45

D

Diagnostic de connexion au réseau 46

Diaporama 31

Dispositifs Media Remote

enregistrés 47

Disques compatibles 54

DLNA 28, 46

Dolby Digital 33

DTS 33

DVD 54

Démarrage auto PARTY 47

E

Economiseur d'écran 46

Effet sonore 43

Enregistrement dispositif

Media Remote 47

F

façade 12

Format de l'écran 42

Format de la sortie vidéo 42

Format image DVD 42

H

HDMI

YCbCr/RGB (HDMI) 42

I

Informations de lecture 25

Informations sur les licences de logiciel 46

Informations système 46

Initialiser informations

personnelles 47

L

Langue audio 44

Langue des sous-titres 44

Langue du menu BD/DVD 44

Langue OSD 45

liste des codes de langue 58

M

mettre à jour 41

Mise en veille auto 46

Mise à jour réseau 41

Mode Conversion cinéma 42

Mode de démarrage rapide 45

Mode de pause 43

Mode FM 34

Mot de passe 45

P

Panneau arrière 13

Paramètres Réseau 46

R

RDS 35

Retour aux réglages par défaut d'usine 47

Régl. facile 47

Réglage de Renderer 46

Réglage de sortie 3D 42

Réglage facile 21

Réglage initial facile 47

Réglage MIX Audio BD 43

Réglage taille d'écran TV pour 3D 42

Réglages Audio 43

Réglages Contrôle parental 45

Réglages Ecran 42

Réglages Enceintes 36, 44

Distance 37

Niveau 37

Réglages Gracenote 46

Réglages Musique 45

Réglages Réseau 46

Réglages réseau faciles 47

Réglages serveur de connexion 46

Réglages Visualisation

BD/DVD 44

Réinitialisation 47

S

SLEEP 37

son diffusé en multiplex 33

Sortie audio 43

Sortie BD-ROM 24p 42

Sortie Deep Colour HDMI 43

Sortie DVD-ROM 24p 42

SYNC A/V 31

T

Tonalité d'essai 37

Type TV 42

Télécommande 14

U

USB 25

V

verrouillage enfant 38

Vidéo Internet sans restriction 45

W

WEP 20

WPA2-PSK (AES) 20

WPA2-PSK (TKIP) 20

WPA-PSK (AES) 20

WPA-PSK (TKIP) 20

Le logiciel de ce système peut faire l'objet de mises à jour. Pour plus d'informations sur les mises à jour disponibles, accédez à l'URL suivante.

Clients en Europe et en Russie :
<http://support.sony-europe.com/hub/hub.html>

Clients des autres pays/régions :
<http://www.sony-asia.com/section/support>

AVCHD™
3D / Progressive



<http://www.sony.net/>

