

# Blu-ray Disc™/ DVD Home Theatre System

**Gebruiksaanwijzing**

## WAARSCHUWING

Installeer het apparaat niet in een te kleine ruimte zoals een boekenkast of een inbouwkast.

Om brand te voorkomen mogen de ventilatieopeningen van het apparaat niet worden afgedekt met kranten, tafelkleedjes, gordijnen enz. Plaats geen open vlammen, zoals een brandende kaars, op het apparaat.

Stel het apparaat niet bloot aan vocht of water om het risico op brand of elektrische schokken te verminderen. Plaats evenmin met vloeistof gevulde voorwerpen zoals een vaas op het apparaat.

Batterijen of het apparaat met geplaatste batterijen mogen niet worden blootgesteld aan overmatige warmte zoals zonlicht, vuur en dergelijke.

Om verwondingen te voorkomen moet dit apparaat stevig worden vastgemaakt aan de grond/muur in overeenstemming met de installatie-instructies.

Alleen voor gebruik binnenshuis.

## OPGELET

Het gebruik van optische instrumenten bij dit product verhoogt het risico op oogletsel. De laserstraal die wordt gebruikt in dit Blu-ray Disc/DVD Home Theatre System is schadelijk voor de ogen. Probeer de behuizing dus niet uit elkaar te halen.

Laat alle onderhoud over aan bevoegd personeel.

CAUTION CLASS 3R VISIBLE AND INVISIBLE LASER RADIATION WHEN OPEN. AVOID DIRECT EYE EXPOSURE.  
VOORSICHT KLASSE 3R ZICHTBARE UND UNSICHTBARE LASERSTRAHLUNG WENN GEÖFFNET.  
UNMITTELBARE AUGENKONTAKT VERMEIDEN.  
ADVARSSEL SYNYLG OG USYNYLG LASERSTRÅLING PÅ KLASSE 3R VED ÅBNING. UNDGÅ AT SE DIREKTE PÅ STRÅLENE.  
ADVARSSEL SYNYLG OG USYNYLG LASERSTRÅLING KLASSE 3R NÄR ÖPPNAR. UNNGÅ ÖREKTA ÖPPNINGEN AV ÖPPNAREN.  
WARNING CLASS 3R SYNYLG OCH USYNYLG LASERSTRÅLNING NÄR ÖPPNINGS. ÅR ÖPPNAD, UNDVIK AT DIREKT EXPONERA ÖGONEN FÖR STRÅLNINGEN.  
VARO! AVATTUNA LUOKAN 3R NÄKYVÄÄ JA NÄKYMÄTÖNTÄ LASERSÄTELYÄ. VÄLTÄ KATSEEN SUORAAN ALTISTAMISTA.  
警告 打开时有3R类可见和不可见激光辐射。避免眼睛受到直射的照射  
注意 打开时会有3R类可见及不可见激光辐射。避免眼睛直接暴露。

Dit apparaat is geïnclassificeerd als een laserproduct van klasse 3R. Wanneer de laserwerende behuizing wordt geopend, worden zichtbare en onzichtbare laserstralen verspreid; zorg er dus voor dat u nooit rechtstreeks in deze bron kijkt.

Deze markering vindt u terug op het onderdeel van het toestel dat tegen laserstralen is bestand.

CLASS 1 LASER PRODUCT  
LASER KLASSE 1  
LUOKAN 1 LASERLAITE  
KLASS 1 LASERAPPARAT

1类激光产品  
第1类雷射产品

Dit toestel is geïnclassificeerd als een laserproduct van klasse 1. Deze aanduiding bevindt zich aan de buitenkant op de achterzijde van het toestel.

**Voor klanten in Europa**  
**Verwijdering van oude elektrische en elektronische apparaten (Toepasbaar**



**in de Europese Unie en andere Europese landen met gescheiden inzamelingssystemen)**  
Het symbool op het product of op de verpakking wijst erop dat dit product niet als huishoudelijk afval mag worden behandeld. Het moet echter naar een plaats worden gebracht waar elektrische en elektronische apparatuur wordt gerecycled. Als u ervoor zorgt dat dit product op de correcte manier wordt verwerkt, voorkomt u voor mens en milieu negatieve gevolgen die zich zouden kunnen voordoen in geval van verkeerde afvalbehandeling. Recycling van materialen draagt bij aan het behoud van natuurlijke bronnen. Voor meer informatie over het

recyclen van dit product neemt u contact op met de gemeentelijke instanties, het bedrijf of de dienst belast met de verwijdering van huishoudafval of de winkel waar u het product hebt gekocht.

Europe Only



Pb

**Verwijdering van oude batterijen (Toepasbaar in de Europese Unie en andere Europese**

**landen met gescheiden inzamelingssystemen)**

Dit symbool op de batterij of verpakking wijst erop dat de meegeleverde batterij van dit product niet als huishoudelijk afval behandeld mag worden. Op sommige batterijen kan dit symbool voorkomen in combinatie met een chemisch symbool.

De chemische symbolen voor kwik (Hg) of lood (Pb) worden toegevoegd als de batterij meer dan 0,0005 % kwik of 0,004 % lood bevat.

Door deze batterijen op juiste wijze af te voeren, voorkomt u voor mens en milieu negatieve gevolgen die zich zouden kunnen voordoen in geval van verkeerde afvalbehandeling. Het recyclen van materialen draagt bij aan het behoud van natuurlijke bronnen. Wanneer de producten om redenen van veiligheid, prestaties dan wel in verband met data-integriteit een permanente verbinding met een ingebouwde batterij vereisen, dient deze batterij enkel door gekwalificeerd servicepersoneel vervangen te worden.

Om ervoor te zorgen dat de batterij op een juiste wijze zal worden behandeld, dient het product aan het eind van zijn levenscyclus overhandigd te worden aan het desbetreffende inzamelingspunt voor de recycling van elektrisch en elektronisch materiaal.

Voor alle andere batterijen verwijzen we u naar het gedeelte over hoe de batterij veilig uit het product te verwijderen. Lever de batterij in bij het desbetreffende inzamelingspunt voor de recycling van batterijen.

Voor meer details in verband met het recyclen van dit product of deze batterij, neemt u contact op met de gemeentelijke instanties, het bedrijf of de dienst belast met de verwijdering van huishoudafval of de winkel waar u het product hebt gekocht.

Opmerking voor klanten: de volgende informatie geldt enkel voor apparatuur verkocht in landen waar de EU-richtlijnen van kracht zijn.

De fabrikant van dit product is Sony Corporation, 1-7-1 Konan Minato-ku Tokyo, 108-0075 Japan. De geautoriseerde vertegenwoordiging voor EMC en productveiligheid is Sony Deutschland GmbH, Hedelfinger Strasse 61, 70327 Stuttgart, Duitsland. Voor service- of garantie zaken verwijzen wij u graag naar de adressen in de afzonderlijke service- of garantiedocumenten.

### **Voor het hoofdapparaat**

Het naamplaatje bevindt zich aan de buitenkant op de onderzijde.

### **Voorzorgsmaatregelen**

Dit toestel is getest en conform bevonden met de beperkingen zoals vermeld in de EMC-richtlijn bij gebruik van een verbindingskabel van minder dan 3 meter. (alleen bij modellen voor Europa)

### **Spanningsbronnen**

- Het toestel blijft onder spanning staan zolang de stekker in het stopcontact zit, ook al is het toestel zelf uitgeschakeld.
- De stekker wordt gebruikt om het toestel los te koppelen; verbind het toestel daarom met een stopcontact waar u gemakkelijk bij kunt. Als u een onregelmatigheid in het toestel opmerkt, trekt u de stekker onmiddellijk uit het stopcontact.

### **Opmerking bij het bekijken van 3D-beelden**

Sommige mensen kunnen ongemakken ervaren (vermoeide ogen, vermoeidheid of misselijkheid) bij het bekijken van 3D-beelden. Sony raadt alle gebruikers aan regelmatig rustpauzes in te laten bij het bekijken van 3D-beelden. De lengte en de frequentie van de nodige rustpauzes variëren van persoon tot persoon. U moet zelf beslissen wat voor u het best is. Als u ongemakken ervaart, dient u het bekijken van 3D-beelden stop te zetten tot het ongemak over is. Raadpleeg indien nodig een dokter. Raadpleeg eveneens (i) de gebruiksaanwijzing en/of het waarschuwingsbericht van eventuele andere apparaten die u gebruikt met dit product of Blu-ray Disc-inhoud die u afspeelt met dit product, en (ii) onze website (<http://esupport.sony.com/>) voor de recentste informatie. De ogen van jonge kinderen (vooral jonger dan zes jaar) zijn nog steeds in ontwikkeling. Raadpleeg een arts (bijv. een kinderarts of oogarts) voor u jonge kinderen 3D-beelden laat bekijken.

Volwassen dienen ervoor te zorgen dat jonge kinderen de bovenstaande aanbevelingen opvolgen.

### **Voor de Blu-ray Disc/DVD Home Theatre System (BDV-N590)**

**(Voor klanten in Singapore)**



### **Voor de Blu-ray Disc/DVD-ontvanger (HBD-N590)**

**(Voor klanten in Australië)**

Dit toestel moet worden geïnstalleerd en bediend met minstens 20 cm ruimte tussen de radiator en uzelf (uitgezonderd lichaamsdelen: handen, polsen, voeten en enkels).

### **Voor de Blu-ray Disc/DVD-ontvanger (HBD-N590)**

**(Voor klanten in Europa)**

Zie "Wireless Product Compliance Information" (meegeleverd).

### **Kopieerbeveiliging**

- Blu-ray Disc- en DVD-media maken gebruik van geavanceerde systemen voor kopieerbeveiliging. Deze systemen, AACS (Advanced Access Content System) en CSS (Content Scramble System), bevatten mogelijk enkele beperkingen voor weergave, analoge uitvoer en andere soortgelijke functies. De bediening van dit product en de geldende beperkingen kunnen variëren afhankelijk van de aankoopdatum, aangezien de regulerende instantie van de AACS de beperkingsregels kan aanvullen of wijzigen na de aankoopdatum.

- Cinavia-opmerking  
Dit product maakt gebruik van Cinavia-technologie om het gebruik van onbevoegde kopieën van bepaalde commercieel geproduceerde films en video's en de muziek daarvan te beperken. Wanneer ongeoorloofd gebruik van een onbevoegde kopie wordt gedetecteerd, wordt een melding gegeven en wordt het afspelen of kopiëren onderbroken. Meer informatie over Cinavia-technologie vindt u bij het online consumenteninformatiecentrum van Cinavia op <http://www.cinavia.com>. Voor meer informatie over Cinavia per post stuurt u een brief met uw postadres naar: Cinavia Consumer Information Center, P.O. Box 86851, San Diego, CA, 92138, VS.

## Auteursrechten en handelsmerken

- Dit systeem is uitgerust met een Dolby\* Digital en Dolby Pro Logic adaptive matrix surround decoder en het DTS\*\* Digital Surround System.

\* Gefabriceerd onder licentie van Dolby Laboratories. Dolby, Pro Logic en het dubbele D-symbool zijn handelsmerken van Dolby Laboratories.

\*\* Gefabriceerd onder licentie onder Amerikaanse patentnummers: 5,956,674; 5,974,380; 6,226,616; 6,487,535; 7,212,872; 7,333,929; 7,392,195; 7,272,567 en andere Amerikaanse en wereldwijde patenten die uitgegeven of in behandeling zijn. DTS-HD, het symbool en DTS-HD en het symbool zijn gedeponeerde handelsmerken van DTS, Inc.. Dit product bevat software. © DTS, Inc. Alle rechten voorbehouden.

- Dit systeem bevat High-Definition Multimedia Interface (HDMI™)-technologie. HDMI, het HDMI-logo en High-Definition Multimedia Interface zijn handelsmerken of gedeponeerde handelsmerken van HDMI Licensing LLC in de Verenigde Staten en andere landen.
- Java is een handelsmerk van Oracle en/of zijn filialen.
- “BD-LIVE” en “BONUSVIEW” zijn handelsmerken van Blu-ray Disc Association.
- “Blu-ray Disc” is een handelsmerk.
- De logo's “Blu-ray Disc,” “DVD+RW,” “DVD-RW,” “DVD+R,” “DVD-R,” “DVD VIDEO” en “CD” zijn handelsmerken.
- “Blu-ray 3D” en het “Blu-ray 3D”-logo zijn handelsmerken van Blu-ray Disc Association.
- “BRAVIA” is een handelsmerk van Sony Corporation.
- “AVCHD” en het “AVCHD”-logo zijn handelsmerken van Panasonic Corporation en Sony Corporation.
- “XMB” en “cross media bar” zijn handelsmerken van Sony Corporation en Sony Computer Entertainment Inc.
- “PlayStation” is een geregistreerd handelsmerk van Sony Computer Entertainment Inc..
- Muziek- en videoherkenningstechnologie en gerelateerde gegevens worden verstrekt door Gracenote®. Gracenote is de industriestandaard voor de verstrekking van muziekherkenningstechnologie en gerelateerde inhoud. Meer informatie vindt u op [www.gracenote.com](http://www.gracenote.com). CD-, DVD-, Blu-ray Disc- en muziek- en videogerelateerde gegevens van Gracenote, Inc., copyright © 2000-heden Gracenote. Gracenote-software, copyright © 2000-heden Gracenote. Een of meerdere patenten die het eigendom zijn van Gracenote, zijn van

toepassing op dit product en deze service. Raadpleeg de Gracenote-website voor een niet-uitputtende lijst van geldende Gracenote-patenten. Gracenote, CDDB, MusicID, MediaVOCS, het Gracenote-logo en -logotype en het “Powered by Gracenote”-logo zijn handelsmerken of geregistreerde handelsmerken van Gracenote in de Verenigde Staten en/of andere landen.



- Wi-Fi®, Wi-Fi Protected Access® en Wi-Fi Alliance® zijn geregistreerde handelsmerken van de Wi-Fi Alliance.
- Wi-Fi CERTIFIED™, WPATM, WPA2™ en Wi-Fi Protected Setup™ zijn merken van de Wi-Fi Alliance.
- Het logo Wi-Fi CERTIFIED is een certificaatmerk van de Wi-Fi Alliance.
- Het merk Wi-Fi Protected Setup is een merk van de Wi-Fi Alliance.
- “PhotoTV HD” en het “PhotoTV HD”-logo zijn handelsmerken van Sony Corporation.
- MPEG Layer-3-audiocoderingstechnologie en -patenten worden gebruikt onder licentie van Fraunhofer IIS en Thomson.
- Dit product bevat eigendomstechnologie onder licentie van Verance Corporation en wordt beschermd onder Amerikaans patent 7,369,677 en andere Amerikaanse en wereldwijde patenten die zijn afgegeven of in behandeling zijn evenals onder de bescherming van copyright en handelsgeheimen voor bepaalde aspecten van dergelijke technologie. Cinavia is een handelsmerk van Verance Corporation. Copyright 2004-2010 Verance Corporation. Alle rechten voorbehouden door Verance. Reverse engineering of demontage is verboden.

- iPhone, iPod, iPod classic, iPod nano en iPod touch zijn handelsmerken van Apple Inc, geregistreerd in de VS en andere landen.



- "Made for iPod" en "Made for iPhone" betekenen dat een elektronisch accessoire speciaal is ontworpen om aan te sluiten op, respectievelijk, een iPod of iPhone en dat de ontwikkelaar van het accessoire verzekerd is dat het voldoet aan de prestatienormen van Apple. Apple is niet verantwoordelijk voor de werking van dit apparaat of voor het voldoen ervan aan de veiligheids- en overheidsvoorschriften.

Opmerking: het gebruik van dit accessoire met een iPod of iPhone kan de draadloze prestaties beïnvloeden.

- Windows Media is een geregistreerd handelsmerk of handelsmerk van Microsoft Corporation in de Verenigde Staten en/of andere landen. Dit product bevat technologie die valt onder bepaalde intellectuele eigendomsrechten van Microsoft. Het gebruik of de verspreiding van deze technologie buiten dit product is verboden zonder de juiste licentie(s) van Microsoft. Inhoudseigenaren maken gebruik van Microsoft® PlayReady™-technologie voor inhoudstoegang om hun intellectuele eigendom, waaronder inhoud met copyright, te beschermen. Dit toestel maakt gebruik van PlayReady-technologie voor het openen van inhoud die beschermd is door PlayReady en/of WMDRM. Als het apparaat er niet in slaagt om beperkingen op het gebruik van de inhoud af te dwingen, kunnen de eigenaars van de inhoud eisen

dat Microsoft de mogelijkheid van het apparaat om inhoud te openen die beschermd is door PlayReady op te heffen. Deze opheffing oefent geen invloed uit op onbeveiligde inhoud of inhoud beveiligd door andere toegangstechnologieën. Inhoudseigenaars kunnen u vragen PlayReady bij te werken om hun inhoud te kunnen gebruiken. Als u een dergelijke upgrade weigert, zult u de inhoud waarvoor deze upgrade is vereist niet kunnen gebruiken.

- DLNA®, het DLNA-logo en DLNA CERTIFIED™ zijn handelsmerken, servicemerken of certificaatmerken van Digital Living Network Alliance.
- Opera® Browser van Opera Software ASA. Copyright 1995-2010 Opera Software ASA. Alle rechten voorbehouden.



- Alle andere handelsmerken zijn handelsmerken van hun respectieve eigenaars.
- Andere systemen en productnamen zijn veelal handelsmerken of geregistreerde handelsmerken van hun fabrikanten. De symbolen ™ en ® worden niet weergegeven in deze handleiding.

## Licentie-informatie voor de eindgebruiker

### Eindgebruikerslicentie-overeenkomst voor Gracenote®

Deze toepassing of dit apparaat bevat software van Gracenote, Inc. uit Emeryville, Californië ("Gracenote"). Met de software van Gracenote (de "Gracenote-software") kan deze toepassing schijf- en bestandsidentificatie uitvoeren en muziekgerelateerde informatie verkrijgen, waaronder de naam, de artiest, het nummer en

titelinformatie ("Gracenote-gegevens") via online servers of opgenomen databases (gezamenlijk: "Gracenote-servers") en andere functies uitvoeren.

U mag Gracenote-gegevens alleen gebruiken door middel van beoogde functies van de eindgebruiker voor deze toepassing of dit apparaat.

U stemt ermee in dat u Gracenote-gegevens, de Gracenote-software en de Gracenote-servers uitsluitend aanwendt voor uw eigen, niet-commerciële gebruik. U stemt ermee in de Gracenote-software of eventuele Gracenote-gegevens niet toe te wijzen aan, kopiëren voor of overdragen aan een derde partij. U STEMT ERMEE IN DE GRACENOTE-SOFTWARE, DE GRACENOTE-GEVEGENS EN DE GRACENOTE-SERVERS NIET ANDERS TE GEBRUIKEN OF EXPLOITEREN DAN ZOALS UITDRUKKELIJK TOEGESTAAN IN DIT DOCUMENT.

U stemt ermee in dat uw niet-exclusieve licentie om Gracenote-gegevens, de Gracenote-software en de Gracenote-servers te gebruiken, wordt beëindigd als u zich niet houdt aan deze beperkingen. Als uw licentie wordt beëindigd, stemt u ermee in het gebruik van Gracenote-gegevens, de Gracenote-software en de Gracenote-servers te staken. Gracenote behoudt alle rechten van Gracenote-gegevens, de Gracenote-software en de Gracenote-servers, waaronder alle eigendomsrechten. Onder geen enkele omstandigheid is Gracenote aansprakelijk voor eventuele betaling aan u voor informatie die u levert. U stemt ermee in dat Gracenote, Inc. haar rechten ten opzichte van u krachtens deze overeenkomst direct mag uitoefenen in haar eigen naam.

De Gracernote-servers gebruiken een unieke identificatie om zoekopdrachten te traceren voor statistische doeleinden. Het doel van een willekeurig toegewezen identificatienummer is het mogelijk maken voor de Gracernote-service om zoekopdrachten te tellen zonder iets te weten te komen over wie u bent. Voor meer informatie verwijzen we u naar de website voor het privacybeleid van Gracernote voor de Gracernote-service.

Voor de Gracernote-software en alle items van de Gracernote-gegevens krijgt u een "AS IS"-licentie. Gracernote is geen vertegenwoordiger en verleent geen garanties, uitdrukkelijk of impliciet, met betrekking tot de nauwkeurigheid van Gracernote-gegevens op de Gracernote-servers. Gracernote behoudt het recht om gegevens te verwijderen van de Gracernote-servers of om gegevenscategorïeën te wijzigen op gronden die Gracernote voldoende acht. Er wordt geen garantie verstrekt dat de Gracernote-software of Gracernote-servers vrij zijn van fouten of dat de werking van Gracernote-software of Gracernote-servers ononderbroken zal plaatsvinden. Gracernote is niet verplicht u nieuwe, verbeterde of aanvullende gegevenstypen of -categorïeën te leveren die Gracernote in de toekomst kan bieden en het staat Gracernote vrij om deze service te allen tijde stop te zetten.

GRACENOTE WIJST ALLE EXPLICIETE EN IMPLICIETE GARANTIES VAN DE HAND, WAARONDER, MAAR NIET BEPERKT TOT, IMPLICIETE GARANTIES BETREFFENDE VERHANDELBAARHEID, GESCHIKTHEID VOOR EEN SPECIFIEK DOEL, TITEL EN NIET-SCHENDING. GRACENOTE BIEDT GEEN GARANTIE VOOR DE RESULTATEN DIE U VERKRIJGT DOOR HET

GEBRUIK VAN DE GRACENOTE-SOFTWARE OF EEN GRACENOTE-SERVER. GRACENOTE IS IN GEEN ENKEL GEVAL

AANSPRAKELIJK VOOR GEVOLG- OF BIJKOMENDE SCHADE OF VOOR GEDERFDE WINST OF INKOMSTEN.

© Gracernote, Inc. 2009

**LICENTIEOVEREENKOMST VOOR EINDGEBRUIKERS van REAL (alleen voor modellen voor Singapore)**

1. Het is eindgebruikers niet toegestaan door middel van wijzigen, vertalen, reverse engineering toepassen, demonteren of andere middelen te gebruiken om de software te achterhalen die is ontworpen door Real of anderszins de functionaliteit van de software te repliceren, tenzij in de mate waarin deze beperking specifiek is verboden in toepasbare wetgeving.
2. Real wijst alle garanties en voorwaarden, expliciet en impliciet, van de hand, waaronder impliciete garanties of voorwaarden met betrekking tot de verhandelbaarheid en de geschiktheid voor een specifiek doel en sluit effectief alle aansprakelijkheid uit voor indirecte, speciale en gevolgschade, waaronder, maar niet beperkt tot, gederfde winst of vervangende systemen.

## Over deze gebruiksaanwijzing

- In deze gebruiksaanwijzing staan de bedieningselementen op de afstandsbediening beschreven. U kunt ook de bedieningselementen op het apparaat gebruiken als ze dezelfde of soortgelijke namen hebben als deze op de afstandsbediening.
- In deze handleiding wordt "schijf" gebruikt om te verwijzen naar BD's, DVD's, Super Audio CD's of CD's, tenzij anders aangegeven door de tekst of illustraties.
- Sommige afbeeldingen worden voorgesteld als conceptuele tekeningen en kunnen afwijken van de werkelijke producten.
- De items die worden weergegeven op het scherm van de tv kunnen verschillen afhankelijk van de regio waar u zich bevindt.
- De standaardinstelling is onderstreept.

# Inhoud

Over deze gebruiksaanwijzing .....	6
Uitpakken .....	8
Index voor onderdelen en bedieningselementen .....	9

## Aan de slag

<b>Stap 1: Het systeem plaatsen</b> .....	<b>13</b>
<b>Stap 2: Het toestel aansluiten</b> .....	<b>13</b>
<b>De luidsprekers aansluiten</b> .....	<b>13</b>
<b>De tv aansluiten</b> .....	<b>14</b>
<b>De andere componenten     aansluiten (decoder, enz.)</b> .....	<b>15</b>
<b>De antenne aansluiten</b> .....	<b>17</b>
<b>Stap 3: Voorbereiden voor netwerkverbinding</b> .....	<b>17</b>
<b>Stap 4: De snelinstelling uitvoeren</b> .....	<b>18</b>
<b>Stap 5: De bron selecteren</b> .....	<b>19</b>
<b>Stap 6: Surroundgeluid weergeven</b> .....	<b>20</b>

## Afspelen

Een schijf afspelen .....	22
Afspelen vanaf een USB-apparaat .....	23
Genieten van een iPod/iPhone .....	23
Afspelen via een netwerk .....	25
Beschikbare opties .....	27

## Geluidsregeling

De audio-indeling, meertalige muzieknummers of het kanaal selecteren .....	30
Multiplex Broadcast Sound weergeven .....	30

## Tuner

Luisteren naar de radio .....	31
Het Radio Data System gebruiken (RDS) .....	32

## Andere handelingen

De functie Controle voor HDMI gebruiken voor "BRAVIA" Sync .....	33
De juiste luidsprekerinstellingen automatisch kalibreren .....	34

De luidsprekers instellen .....	34
De timer gebruiken .....	36
De knoppen op het apparaat uitschakelen .....	36
De tv bedienen met de bijgeleverde afstandsbediening .....	36
De helderheid van het display en het aan/uit-lampje op het voorpaneel regelen .....	37
Energie besparen in de stand-bystand .....	37
Websites doorbladeren .....	37

## Instellingen en afstellingen

Het instelscherm gebruiken .....	39
[Netwerk-update] .....	39
[Scherminstellingen] .....	40
[Audio-instellingen] .....	41
[BD/DVD-instellingen] .....	42
[Kinderbeveiliging] .....	42
[Muziekinstellingen] .....	43
[Systeeminstellingen] .....	43
[Externe-inganginstellingen] .....	44
[Netwerkinstellingen] .....	44
[Snelinstelling] .....	45
[Terugstellen] .....	45

## Aanvullende informatie

Voorzorgsmaatregelen .....	46
Opmerkingen over schijven .....	47
Probleemoplossing .....	48
Af speelbare schijven .....	52
Af speelbare bestandstypes .....	53
Ondersteunde audio-indelingen .....	54
Specificaties .....	54
Taalcodelijst .....	56
Index .....	57

# Uitpakken

- Voorluidsprekers (2)

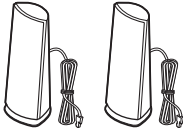

- Surroundluidsprekers (2)

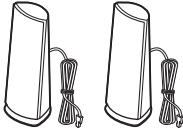

- Middenluidspreker (1)

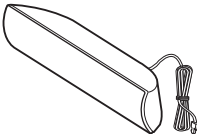

- Subwoofer (1)

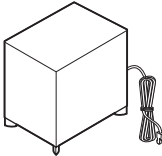

- FM-draadantenne (1)

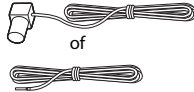

- Afstandsbediening (1)

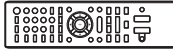

- R6 (AA)-batterijen (2)



- Kalibratiemicrofoon (1)



- High Speed HDMI-kabel (1)  
(alleen voor modellen voor Singapore)

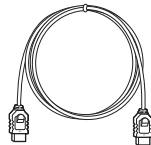

- Dock voor iPod/iPhone (TDM-iP30) (1) (alleen voor modellen voor Europa en Australië)

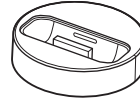

- USB-kabel (1) (alleen voor modellen voor Europa en Australië)



- Videokabel (1) (alleen voor modellen voor Europa en Australië)



- Gebruiksaanwijzing (alleen voor modellen voor Australië en Singapore)
- Gids voor snelle instelling
- Installatiegids voor de luidspreker
- Referentie-gids (alleen voor modellen voor Europa)
- Wireless Product Compliance Information (alleen voor modellen voor Europa)



# Index voor onderdelen en bedieningselementen

Meer informatie vindt u op de pagina's tussen haakjes.

## Voorpaneel

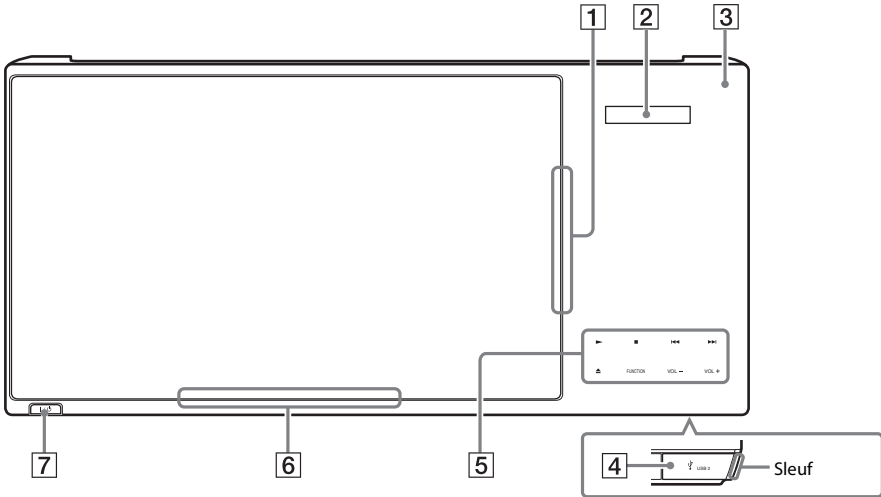

- 1 **Schijflade (pagina 22)**
- 2 **Display op het voorpaneel**
- 3 **☐ (afstandsbedieningssensor)**
- 4 **↔ USB 2-poort (pagina 23)**  
Plaats uw vingernagel in de sleuf en open de afdekplaat.
- 5 **Soft-touch-knoppen/lampjes**
  - ▶ (afspelen)
  - (stoppen)
  - ◀◀/▶▶ (vorige/volgende)
  - ▲ (uitwerpen)**FUNCTION (pagina 19)**  
Selecteert de weergavebron.  
**VOL +/-**
- 6 **Aan/uit-lampje**  
Gaat branden wanneer het systeem is ingeschakeld.
- 7 **I/⏻ (aan/stand-by)**  
Schakelt het apparaat in of activeert de stand-bystand.

### Over de soft-touch-knoppen/lampjes

Deze knoppen werken wanneer de lampjes voor de soft-touch-knoppen branden. U kunt de lampjes in-/uitschakelen door [Verlichting/Display] in te stellen (pagina 43). Wanneer u [Verlichting/Display] instelt op [Auto], gaan de lampjes uit. Raak in dit geval een soft-touch-knop aan. Wanneer de lampjes gaan branden, raakt u de gewenste knop aan.

#### Opmerking

- Knoppen kunt u inschakelen door de knoppen licht aan te raken. Oefen geen overmatige druk uit bij het aanraken van deze knoppen.

## Display op het voorpaneel

### Over de aanduidingen in het display op het voorpaneel

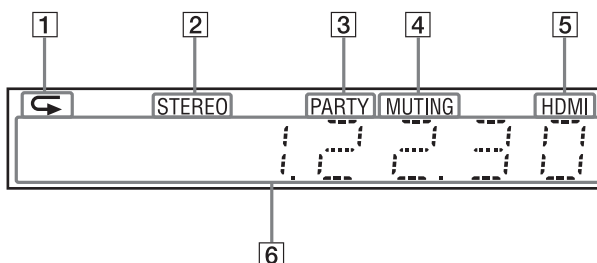

- 1** Licht op wanneer herhaald afspelen geactiveerd is.
- 2** Licht op bij ontvangst van stereogeluid. (alleen radio)
- 3** Licht op wanneer het systeem speelt via de functie PARTY STREAMING.
- 4** Licht op wanneer geluidsonderdrukking ingeschakeld is.
- 5** Licht op wanneer de HDMI (OUT)-aansluiting correct aangesloten is op een apparaat dat HDCP (High-bandwidth Digital Content Protection) ondersteunt en over een HDMI- of DVI (Digital Visual Interface)-ingang beschikt.
- 6** Geeft de status van het systeem weer, zoals de radiofrequentie, enz.  
Door op DISPLAY te drukken, wordt de invoer informatie/decoderingsstatus weergegeven wanneer de functie is ingesteld op "TV."  
De invoer informatie/decoderingsstatus wordt mogelijk niet weergegeven afhankelijk van de invoer of het item dat wordt gedecodeerd.

## Achterpaneel

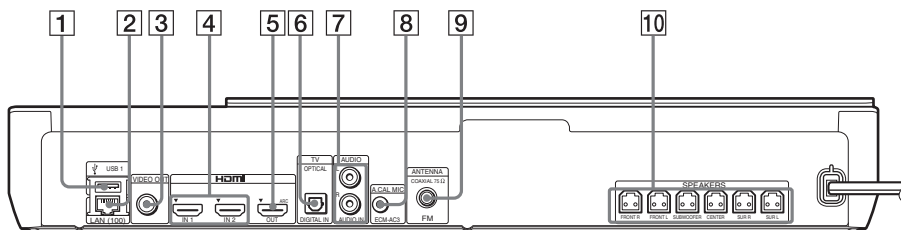

- 1** USB 1-poort (pagina 23)
- 2** LAN (100)-aansluiting (pagina 17)
- 3** VIDEO OUT-aansluiting (pagina 14)
- 4** HDMI (IN 1/IN 2)-aansluitingen (pagina 15)
- 5** HDMI (OUT)-aansluiting (pagina 14)
- 6** TV (DIGITAL IN OPTICAL)-aansluiting (pagina 14)
- 7** AUDIO (AUDIO IN L/R)-aansluitingen (pagina 15)
- 8** A.CAL MIC-aansluiting (pagina's 18, 34)
- 9** ANTENNA (FM COAXIAL 75Ω)-aansluiting (pagina 17)
- 10** SPEAKERS-aansluitingen (pagina 13)

## Afstandsbediening

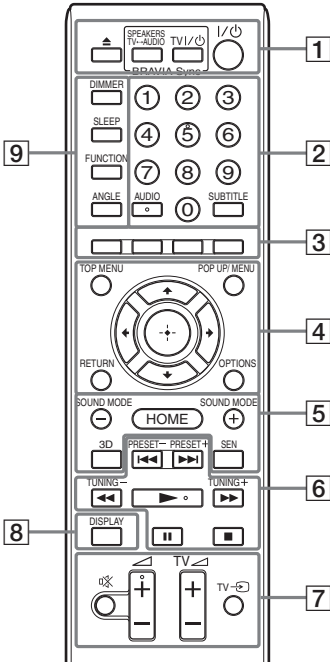

De toetsen 5, AUDIO,  $\triangleleft$  + en  $\trianglerightarrow$  zijn voorzien van een voelstip. Gebruik de voelstip als richtpunt wanneer u de afstandsbediening gebruikt.

- **TV** : Voor bediening van de tv (Zie “De tv bedienen met de bijgeleverde afstandsbediening” (pagina 36) voor meer informatie.)

### 1 **▲ (uitwerpen)**

#### **SPEAKERS TV←AUDIO**

Selecteert of het geluid van de tv wordt afgespeeld via de luidsprekers van het systeem of via de luidspreker(s) van de tv. Deze functie werkt alleen wanneer [Controle voor HDMI] is ingesteld op [Aan] (pagina 43).

#### **TV I/⏻ (aan/stand-by) (pagina 36)** **TV**

Schakelt de tv in of activeert de stand-bystand.

#### **I/⏻ (aan/stand-by) (pagina's 18, 31)**

Schakelt het systeem in of activeert de stand-bystand.

### 2 **Cijfertoetsen (pagina's 31, 36)**

Hiermee kunt u titel-/hoofdstuknummers, vooraf ingestelde zendernummers, enz. invoeren.

#### **AUDIO (pagina 30)**

Selecteert de audio-indeling/het muzieknummer.

#### **SUBTITLE**

Selecteert de taal van de ondertiteling wanneer meertalige ondertitels zijn opgenomen op een BD-ROM/DVD VIDEO.

### 3 **Kleurtoetsen (rood/groen/geel/blauw)**

Sneltoetsen voor het selecteren van items in de menu's van bepaalde BD's (kan ook worden gebruikt voor interactieve Javafuncties van een BD).

### 4 **TOP MENU**

Opent of sluit het hoofdmenu van de BD of DVD.

#### **POP UP/MENU**

Opent of sluit het pop-upmenu van de BD-ROM of het menu van de DVD.

#### **OPTIONS (pagina's 20, 27, 37)**

Geeft het optiemenu weer op het tv-scherm of in het display op het voorpaneel. (De locatie verschilt naargelang de geselecteerde functie.)

#### **RETURN**

Keert terug naar de vorige weergave.

#### **←/↑/↓/→**

Verplaatst de markering naar een weergegeven item.

#### **⊕ (enter)**

Bevestigt het geselecteerde item.

### 5 **SOUND MODE +/- (pagina 20)**

Selecteert de geluidsmodus.

#### **HOME (pagina's 18, 31, 34, 34, 37, 39)**

Opent of sluit het startmenu van het systeem.

#### **3D**

Wijzigt 2D-inhoud in gesimuleerde 3D-inhoud bij aansluiting op een apparaat dat 3D-compatibel is.

#### **SEN**

Geeft toegang tot de online dienst “Sony Entertainment Network™”.

## 6 **Knoppen afspeelbediening**

Zie "Afspelen" (pagina 22).

### **◀◀/▶▶ (vorige/volgende)**

Verdergaan naar het vorige/volgende hoofdstuk, muzieknnummer of bestand.

### **◀◀/▶▶ (snel/langzaam/frame-voor-frame-weergave)**

De schijf snel achteruitspoelen/snel vooruitspoelen tijdens het afspelen.

Telkens als u op deze knop drukt, wijzigt de zoeksnellheid.

Wanneer u deze knop langer dan een seconde indrukt in de pauzestand, wordt de vertraagde weergave geactiveerd. Wanneer u deze knop indrukt in de pauzestand, wordt één frame per keer afgespeeld.

#### **Opmerking**

- Terugspoelen met behulp van vertraagde weergave en enkelbeeldweergave is niet beschikbaar tijdens het afspelen van Blu-ray 3D-discs.

### **▶ (afspelen)**

Start of hervat het afspelen (afspelen hervatten).

Activeert afspelen met één druk op de knop (pagina 33) wanneer het systeem is ingeschakeld en de functie "BD/DVD" is geactiveerd.

### **|| (pauzeren)**

Pauzeert of hervat de weergave.

### **■ (stoppen)**

Stopt de weergave en onthoudt het stoppunt (hervatpunt). Het hervatpunt van een titel/muzieknnummer is het laatste punt dat u hebt afgespeeld of de laatste foto die u hebt bekeken in een fotomap.

## **Radiobedieningstoetsen**

Zie "Tuner" (pagina 31).

**PRESET +/-**

**TUNING +/-**

## 7 **🔇 (geluidsonderdrukking)**

Schakelt het geluid tijdelijk uit.

◀ (**volume**) +/- (**pagina 31**)

Past het volume aan.

**TV** ◀ (**volume**) +/-

Past het volume van de tv aan.

**TV**  (**tv-ingang**)

Schakelt de invoerbron van de tv tussen de tv en andere bronnen.

## 8 **DISPLAY (pagina's 22, 25, 37)**

Geeft afspeel- en webinformatie weer op het tv-scherm.

Geeft de vooraf ingestelde radiozender, frequentie, enz. weer in het display op het voorpaneel.

## 9 **DIMMER**

Stelt de helderheid van het display en het aan/uit-lampje op het voorpaneel in op een van de 2 niveaus.

**SLEEP (pagina 36)**

Stelt de timer in.

**FUNCTION (pagina's 19, 31)**

Selecteert de weergavebron. Door [Externe-ingangstellingen] in te stellen (pagina 44), kunt u ongebruikte ingangen overslaan bij het selecteren van een functie.

**ANGLE**

Voor het overschakelen naar andere kijkhoeken wanneer meerdere hoeken zijn opgenomen op een BD-ROM/DVD VIDEO.

## Stap 1: Het systeem plaatsen

### Een plaats kiezen voor het systeem

Plaats het systeem op basis van de onderstaande illustratie.

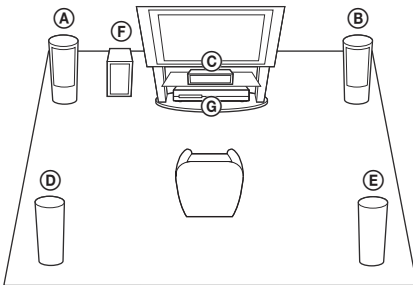

- A Voorluidspreker (L (links))
- B Voorluidspreker (R (rechts))
- C Middenluidspreker
- D Surroundluidspreker (L (links))
- E Surroundluidspreker (R (rechts))
- F Subwoofer
- G Apparaat

#### Opmerking

- Wees voorzichtig bij het plaatsen van luidsprekers en/of luidsprekerstandaards op een speciaal behandelde vloer (bijvoorbeeld met was of olie of gepolijst): er kunnen vlekken of verkleuringen ontstaan.
- Leun niet tegen de luidspreker en ga er ook niet op steunen, omdat de luidspreker dan kan omvallen.
- De luidspreker van deze set is niet magnetisch afgeschermd. Hierdoor kunnen kleuroneffeningen optreden als u de luidspreker in de buurt van een CRT-tv of -projector plaatst.

#### Tip

- U kunt de luidsprekers aan een muur bevestigen. Meer informatie hierover vindt u in de bijgeleverde "Installatiegids voor de luidspreker".

## Stap 2: Het toestel aansluiten

Sluit het netsnoer van het toestel pas aan op een stopcontact wanneer alle andere verbindingen tot stand zijn gebracht.

#### Opmerking

- Wanneer u een andere component met een volumeregeling aansluit, verlaagt u het volume van de andere componenten tot een niveau waarop het geluid niet wordt vervormd.

### De luidsprekers aansluiten

Verbind de luidsprekerkabels met de SPEAKERS-aansluitingen op het apparaat die dezelfde kleur hebben. Steek de stekker in het toestel tot u een klik hoort.

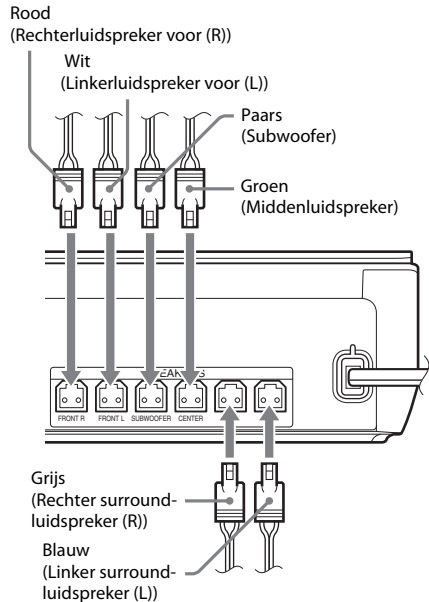



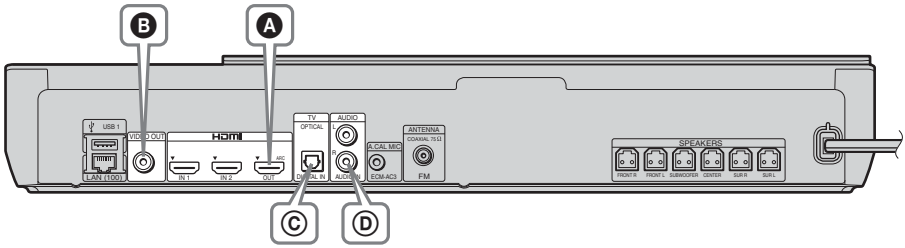

## De tv aansluiten

Selecteer een van de volgende aansluitingswijzen afhankelijk van de aansluitingen op uw tv.

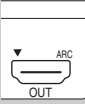
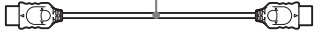
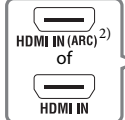

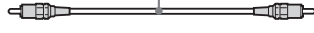
### Videoverbindingen

<p><b>A</b></p> 	<p>HDMI-kabel<sup>1)</sup> (alleen meegeleverd bij modellen voor Singapore)</p> 	<p>Hoge kwaliteit</p>  <p>HD</p>
<p><b>B</b></p> 	<p>Videokabel (niet bijgeleverd<sup>3)</sup>)</p> 	<p>INPUT</p>  <p>SD</p> <p>Standaard kwaliteit</p>





<sup>1)</sup> High Speed HDMI-kabel

<sup>2)</sup> Wanneer de HDMI IN-aansluiting van uw tv compatibel is met de ARC-functie (Audio Return Channel), kan een aansluiting via een HDMI-kabel ook een digitaal audiosignaal verzenden vanaf de tv. Voor het instellen van de Audio Return Channel-functie, raadpleegt u [Audio Return Channel] (pagina 43).

<sup>3)</sup> Met de meegeleverde videokabel sluit u de Dock voor iPod/iPhone aan. (alleen voor modellen voor Europa en Australië)

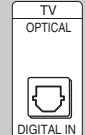
### Audioverbindingen

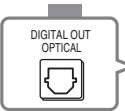
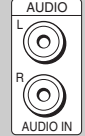
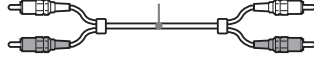
Wanneer u het systeem niet aansluit op de HDMI-aansluiting van de tv die compatibel is met de ARC-functie, kiest u een passende audioverbinding om naar het geluid van de tv te luisteren via de luidsprekers van het systeem.

<p><b>C</b></p> 	<p>Digitale optische kabel (niet bijgeleverd)</p> 	<p>Hoge kwaliteit</p> 
<p><b>D</b></p> 	<p>Audiokabel (niet bijgeleverd)</p> 	<p>Standaard kwaliteit</p> 

## De andere componenten aansluiten (decoder, enz.)

Het systeem, andere componenten en de tv sluit u als volgt aan.

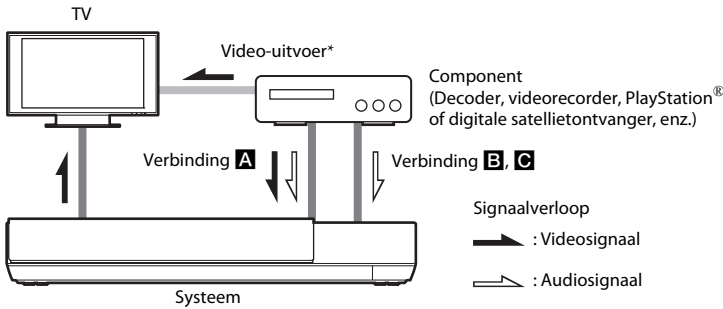

\* Deze verbinding is niet nodig bij verbinding **A** (HDMI-verbinding).

Selecteer een van de volgende aansluitingswijzen afhankelijk van de aansluitingen op de component.

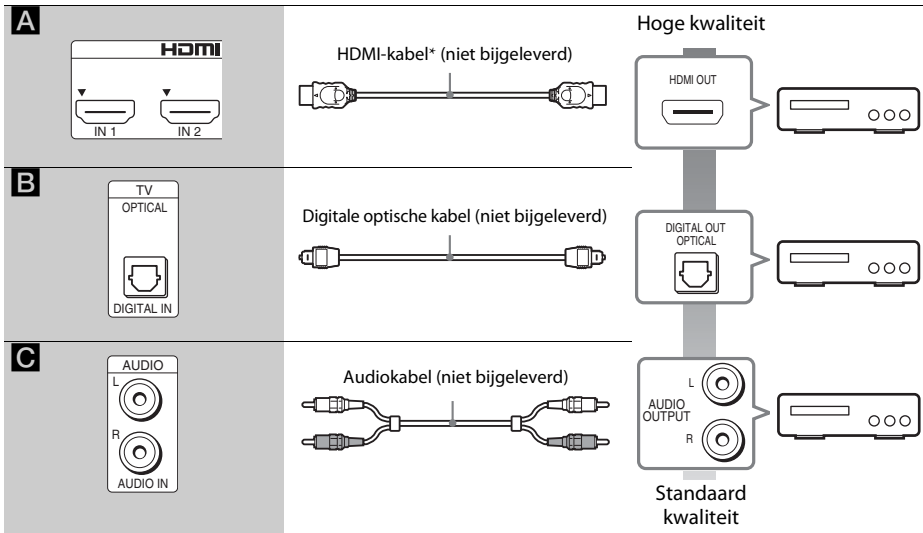
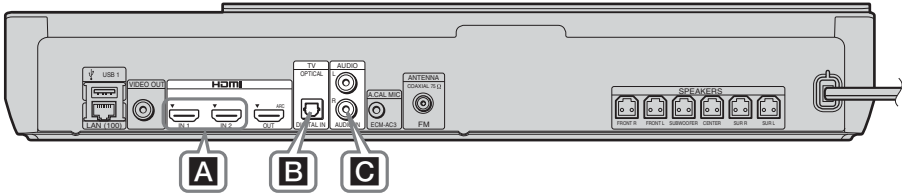

\* Gebruik een High Speed HDMI-kabel.

## Bij het maken van verbinding **A**

Via deze verbinding kunnen zowel video- als audiosignalen worden verstuurd.

### Opmerking

- Videosignalen van de HDMI (IN 1/2)-aansluitingen worden alleen verstuurd naar de HDMI (OUT)-aansluiting wanneer de functie “HDMI1” of “HDMI2” is geselecteerd.
- Mogelijk moet u de instelling voor de audio-uitvoer wijzigen om een audiosignaal van de HDMI (IN 1/2)-aansluitingen te versturen naar de HDMI (OUT)-aansluiting. Zie [Audio-uitvoer] bij [Audio-instellingen] voor meer informatie (pagina 41).
- U kunt de audio-invoer van een component die is aangesloten op de HDMI (IN 1)-aansluiting wijzigen in de TV (DIGITAL IN OPTICAL)-aansluiting. Zie [HDMI1-audio-ingangsfunctie] bij [HDMI-instellingen] voor meer informatie (pagina 43). (alleen bij modellen voor Europa.)

## Bij het maken van verbinding **B, C**

Sluit het systeem aan zodat videosignalen van het systeem en de andere component naar de tv worden gestuurd, en audiosignalen van de component naar het systeem worden gestuurd.

### Opmerking

- Als u verbinding **B, C** doorvoert, stelt u [Controle voor HDMI] bij [HDMI-instellingen] onder [Systeeminstellingen] in op [Uit] (pagina 43).
- U kunt het geluid van de component beluisteren door de functie “AUDIO” te selecteren voor verbinding **B**.



## De antenne aansluiten

Achterpaneel van het toestel

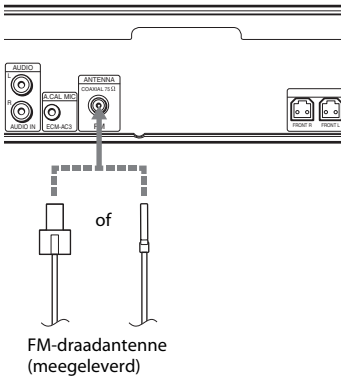

### Opmerking

- Rol de FM-draadantenne volledig af.
- Nadat u de FM-draadantenne hebt aangesloten, dient u deze zo horizontaal mogelijk te plaatsen.

### Tip

- Gebruik bij een slechte FM-ontvangst een 75-ohm-coaxkabel (niet bijgeleverd) om het toestel aan te sluiten op een externe FM-buitenantenne.

## Stap 3: Voorbereiden voor netwerkverbinding

### Tip

- Om het systeem aan te sluiten op uw netwerk, voert u [Snelle netwerkinstellingen] uit. Zie “Stap 4: De snelinstelling uitvoeren” (pagina 18) voor meer informatie.

Selecteer de methode op basis van uw LAN-omgeving (Local Area Network).

- Als u een draadloos LAN gebruikt  
Het systeem is uitgerust met Wi-Fi. U kunt het systeem dus verbinden met uw netwerk door de nodige netwerkinstellingen op te geven.
- Als u geen draadloos LAN gebruikt  
Maak verbinding met het netwerk door een LAN-kabel als volgt aan te sluiten:

Achterpaneel van het toestel

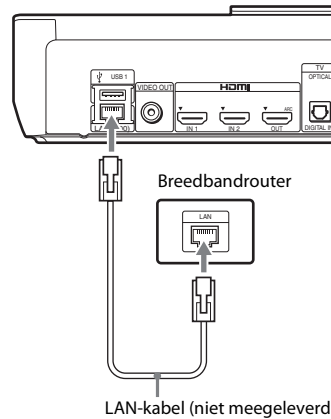

## Voordat u de netwerkinstellingen uitvoert

Wanneer uw draadloze LAN-router (toegangspunt) compatibel is met Wi-Fi Protected Setup (WPS), kunt u de netwerkinstellingen eenvoudig instellen met de WPS-knop. Wanneer dat niet het geval is, controleert u vooraf de volgende informatie en schrijft u deze in de ruimte hieronder.

- De netwerknaam (SSID\*) van uw netwerk\*\*.
- Wanneer uw draadloze netwerk is beveiligd, de veiligheidsleutel (WEP-sleutel, WPA-sleutel)\*\*.

- \* De SSID (Service Set Identifier) is een naam die een bepaald draadloos netwerk identificeert.
- \*\* U moet de instellingen van uw draadloze LAN-router controleren voor informatie over SSID en de veiligheidssleutel. Meer informatie:
  - ga naar de volgende website:

Voor klanten in Europa en Rusland:  
<http://support.sony-europe.com/hub/hub.html>

Voor klanten in andere landen/regio's:  
<http://www.sony-asia.com/section/support>

- raadpleeg de gebruiksaanwijzing die is geleverd bij de draadloze LAN-router
- raadpleeg de fabrikant van de draadloze LAN-router

## Over beveiliging van een draadloos LAN

Aangezien communicatie met een draadloos LAN via radiogolven verloopt, kunnen de draadloze signalen onderschept worden. Om de draadloze communicatie te beveiligen, ondersteunt dit systeem verschillende beveiligingsfuncties. Zorg ervoor dat u de beveiligingsinstellingen correct configureert in overeenstemming met uw netwerkomgeving.

### ■ Geen beveiliging

Hoewel het eenvoudig is instellingen door te voeren, dient u er rekening mee te houden dat iedereen draadloze communicatie kan onderscheppen of kan binnendringen in uw draadloos netwerk, zelfs zonder geavanceerde instrumenten. Houd er rekening mee dat er een risico bestaat op ongeoorloofde toegang of onderschepping van gegevens.

### ■ WEP

WEP past beveiligingsmaatregelen toe op communicatie om te verhinderen dat buitenstaanders deze communicatie onderscheppen of binnendringen in uw draadloos netwerk. WEP is een beveiligingstechnologie die ervoor zorgt dat oudere apparaten die TKIP/AES niet ondersteunen, kunnen worden aangesloten.

### ■ WPA-PSK (TKIP), WPA2-PSK (TKIP)

TKIP is een beveiligingstechnologie die werd ontworpen om de tekorten van WEP te corrigeren. TKIP biedt een hoger beveiligingsniveau dan WEP.

### ■ WPA-PSK (AES), WPA2-PSK (AES)

AES is een beveiligingstechnologie die gebruikmaakt van een geavanceerde beveiligingsmethode die verschilt van WEP en TKIP.

AES biedt een hoger beveiligingsniveau dan WEP of TKIP.

## Stap 4: De snelinstelling uitvoeren

### Voor u stap 4 uitvoert

Zorg ervoor dat alle kabels goed zijn aangesloten en sluit vervolgens het netsnoer aan.

Voer de onderstaande stappen uit voor de basis- en netwerkinstellingen van het systeem. De weergegeven items verschillen afhankelijk van het landmodel.

- 1 Plaats twee R6 (AA)-batterijen (bijgeleverd) in de batterijhouder en houd daarbij rekening met de aanduidingen ⊕ en ⊖.**

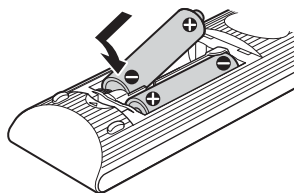

- 2 Schakel de tv in.**

- 3 Druk op I/⏻.**

- 4 Stel de ingangskiezer van de tv zo in dat het signaal van het systeem op het tv-scherm verschijnt.**

Het scherm voor de snelinstelling van de schermtaalkeuze wordt weergegeven.

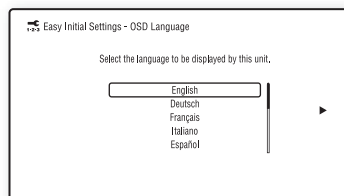

- 5 Voer de [Snelle begininstellingen] uit. Volg de instructies op het scherm om de basisinstellingen door te voeren met ←/↑/↓/→ en ⊕.**

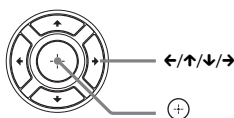

Voer de volgende instelling uit afhankelijk van de verbindingmethode (pagina 14).

- Verbinding via HDMI-kabel: volg de instructies die op het scherm worden weergegeven.
- Verbinding via videokabel: selecteer [16:9] of [4:3] zodat het beeld correct wordt weergegeven.

Zie “De juiste luidsprekerinstellingen automatisch kalibreren” (pagina 34) voor meer informatie over de instellingen voor [Autokalibratie] bij [Snelle begininstellingen].

- 6 Na het uitvoeren van de [Snelle begininstellingen], voert u de [Snelle netwerkinstellingen] uit. Druk op ←/↑/↓/→ om [Snelle netwerkinstellingen] te kiezen en druk vervolgens op ⊕.**

Het scherm [Snelle netwerkinstellingen] wordt weergegeven.

- 7 Volg de instructies op het scherm om de netwerkinstellingen door te voeren met ←/↑/↓/→ en ⊕.**

Als het systeem geen verbinding kan maken met het netwerk, raadpleegt u “Netwerkverbinding” (pagina 51) of “Draadloze LAN-verbinding” (pagina 51).

## Zo geeft u het display Snelle begininstellingen/Snelle netwerkinstellingen weer

- 1 Druk op HOME.**  
Het startmenu verschijnt op het tv-scherm.
- 2 Druk op ←/→ om  [Instellen] te selecteren.**
- 3 Druk op ↑/↓ om [Snelle instelling] te selecteren en druk vervolgens op ⊕.**

- 4 Druk op ↑/↓ om de gewenste instelling te selecteren en druk vervolgens op ⊕.**

- [Snelle begininstellingen]
- [Snelle netwerkinstellingen]

Het display Snelle begininstellingen/Snelle netwerkinstellingen wordt weergegeven.



## Stap 5: De bron selecteren

U kunt de weergavebron selecteren.

### Druk herhaaldelijk op FUNCTION tot de gewenste functie verschijnt in het display op het voorpaneel.

Wanneer u één keer op FUNCTION drukt, wordt de huidige functie weergegeven in het display op het voorpaneel. Telkens wanneer u daarna op FUNCTION drukt, verandert de functie als volgt:

“BD/DVD” → “USB1” → “USB2” → “FM” → “HDMI1” → “HDMI2” → “TV” → “AUDIO” → “BD/DVD” → ...

Funcctie	Bron
“BD/DVD”	Door het systeem af te spelen schijf of netwerkapparaat
“USB1”/ “USB2”	USB-apparaat dat of iPod/iPhone die is aangesloten op de  USB 1- (pagina 10) of  USB 2-poort (pagina 9)
“FM”	FM-radio (pagina 31)
“HDMI1”/ “HDMI2”	Component die is aangesloten op de HDMI (IN 1)- of HDMI (IN 2)-aansluiting op het achterpaneel (pagina 15)
“TV”	Component (tv, enz.) die aangesloten is op de TV (DIGITAL IN OPTICAL)-aansluiting op het achterpaneel, of een tv compatibel met de functie Audio Return Channel die is aangesloten op de HDMI (OUT)-aansluiting op het achterpaneel (pagina 14).
“AUDIO”	Component die is aangesloten op de AUDIO-aansluitingen (AUDIO IN L/R) op het achterpaneel (pagina 15)

#### TIP

Sommige functies kunnen worden gewijzigd via het tv-scherm door te drukken op FUNCTION, ↑/↓ en ⊕.

## Stap 6: Surroundgeluid weergeven

Na het doorlopen van de vorige stappen en te zijn begonnen met afspelen, kunt u ook eenvoudig voorgeprogrammeerde surroundmodi beluisteren die zijn afgestemd op verschillende geluidsbronnen. Op die manier klinkt muziek bij u thuis net als in een bioscoop of concertzaal.

### De geluidsmodus selecteren

**Druk tijdens het afspelen herhaaldelijk op SOUND MODE +/- tot de gewenste modus verschijnt in het display op het voorpaneel of op het tv-scherm.**

U kunt de volgende items selecteren. De tekst tussen vierkante haken ([--]) wordt weergegeven op het tv-scherm en de tekst tussen dubbele aanhalingstekens ("--") wordt weergegeven in het display op het voorpaneel.

Geluidsmodus	Effect
[Auto] ("AUTO")	Het systeem selecteert automatisch [Film] of [Muziek] om het juiste geluidseffect weer te geven afhankelijk van de schijf of het type geluid. <ul style="list-style-type: none"> <li>• 2-kanaalsbron: het systeem simuleert surroundgeluid bij 2-kanaalsbronnen en voert het geluid uit via de 5.1-kanaalsluidsprekers door middel van duplicatie. Geluid van 2-kanaalsbron op elke luidspreker.</li> <li>• Multikanaalsbron: het systeem voert het geluid uit via de luidsprekers afhankelijk van het aantal kanalen in de bron.</li> </ul>
[Film] ("MOVIE")	Het systeem zorgt voor geoptimaliseerd geluid bij het kijken van films.
[Muziek] ("MUSIC")	Het systeem zorgt voor geoptimaliseerd geluid bij het luisteren van muziek.

Geluidsmodus	Effect
[Audio-enhancer] ("ENHANCER")	Het systeem optimaliseert 2-kanaalsbronnen door verloren geluid te verbeteren door middel van audiocompressie. Het volume wordt automatisch aangepast, zodat u audio-inhoud kunt beluisteren zonder dat u last hebt van inconsistent volume.
[3D Surround] ("3D SUR.")	[3D Surround] is een uniek Sony-algoritme dat zorgt voor een diepe en rijke 3D-geluidservaring door vlak bij uw oren een virtueel geluidsveld te creëren.
[Sport] ("SPORTS")	Het systeem zorgt voor geoptimaliseerd geluid bij het kijken van sportprogramma's.
[Nacht] ("NIGHT")	Geschikt voor 's nachts het kijken van films door harde geluiden te dempen, maar de dialoog duidelijk weer te geven.
[Hall] ("HALL")	Het systeem zorgt voor een geluid waardoor het lijkt alsof u in een concertzaal zit.
[2-kanaals stereo] ("2CH ST.")	Het systeem voert het geluid uit via de voorluidsprekers en de subwoofer ongeacht de geluidsindeling of het aantal kanalen.
[Demogeluid] ("DEMO SND")	Het systeem zorgt voor duidelijk geluid, geschikt voor presentaties, enz.

#### Tip

- Wanneer u de geluidsmodus op [Auto] instelt en internetinhoud van het Berlijns Filharmonisch Orkest (Berliner Philharmoniker) afspeelt, schakelt het systeem automatisch over in de modus "BERLIN PHILHARMONIC HALL" (alleen in gebieden waar deze service beschikbaar is).

## Zo selecteert u de geluidsmodus uit het optiemenu.

- 1 Druk op OPTIONS en ↑/↓ om [Sound Mode] te selecteren en druk vervolgens op ⊕.**
- 2 Druk op ↑/↓ om de geluidsmodus te selecteren en druk vervolgens op ⊕.**

### Opmerking

- De geluidsmodus kan alleen worden geselecteerd wanneer [Geluidseffect] is ingesteld op [Sound Mode Aan] (pagina 42). Wanneer [Geluidseffect] is ingesteld op een andere instelling dan [Sound Mode Aan], dan is de instelling geluidsmodus niet van toepassing.

### Tip

- Als u wilt luisteren naar een 2-kanaalsbron, zoals een cd in een multikanaalsweergave, selecteert u [Auto] [Sports] [3D Surround] of [Hall].

## Een schijf afspelen

Zie “Afspeelbare schijven” (pagina 52) voor afspeelbare schijven.

- 1 Stel de ingangskiezer van de tv zo in dat het signaal van het systeem op uw tv-scherm verschijnt.**
- 2 Plaats een schijf.**

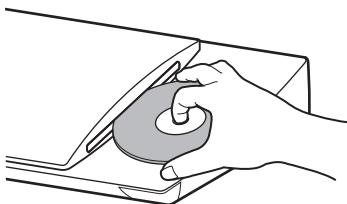

Het afspelen wordt gestart.

Als het afspelen niet automatisch start, selecteert u **▶** in de categorie **[Video]**, **[Muziek]** of **[Foto]** en drukt u op **+**.

## Genieten van BONUSVIEW/ BD-LIVE

Sommige BD-ROM's met het “BD-LIVE-logo\*” bevatten bonusinhoud en andere gegevens die kunnen worden gedownload om deze te kunnen bekijken.

\* **BD-LIVE™**

- 1 Sluit het USB-apparaat aan op de USB 1-poort (pagina 10).**  
Gebruik voor lokale opslag een USB-geheugen van 1 GB of groter.
- 2 Maak het toestel klaar om BD-LIVE te gebruiken (alleen BD-LIVE).**
  - Verbind het systeem met een netwerk (pagina 17).
  - Stel [BD-internetverbinding] in op [Toestaan] (pagina 42).

## 3 Plaats een BD-ROM met BONUSVIEW/ BD-LIVE.

De bedieningsmethode verschilt afhankelijk van de schijf. Raadpleeg de gebruiksaanwijzing van de schijf.

### Tip

- Om gegevens op het USB-geheugen te verwijderen, selecteert u [BD-gegevens wissen] bij **[Video]** en drukt u vervolgens op **⊕**. Alle gegevens die opgeslagen zijn in de map buda worden gewist.

## Genieten van Blu-ray 3D

U kunt Blu-ray 3D-schijven bekijken waarop het 3D-logo\* staat.



- 1 Maak het toestel klaar om een Blu-ray 3D-schijf af te spelen.**
  - Sluit het systeem aan op een tv die 3D ondersteunt met behulp van een High Speed HDMI-kabel (alleen meegeleverd bij modellen voor Singapore).
  - Stel [3D-uitgangsinst.] en [Instelling tv-schermafm. voor 3D] in bij [Scherminstellingen] (pagina 40).
- 2 Plaats een Blu-ray 3D-schijf.**  
De bedieningsmethode verschilt afhankelijk van de schijf. Raadpleeg de gebruiksaanwijzing bij de schijf.

### Tip

- Raadpleeg eveneens de gebruiksaanwijzing van uw 3D-tv.

## De afspeelinformatie weergeven

U kunt de afspeelinformatie enz. controleren door op DISPLAY te drukken.

De weergegeven informatie verschilt afhankelijk van het type schijf en de status van het systeem.

Voorbeeld: afspelen van een BD-ROM

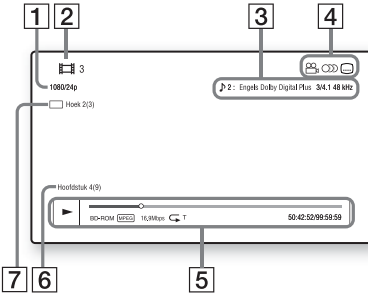

- 1 Uitvoerresolutie/videofrequentie
- 2 Titelnnummer of -naam
- 3 De huidige geselecteerde instelling voor audio
- 4 Beschikbare functies (hoek, audio, ... ondertitels)
- 5 Afspelinformatie  
Geeft afspelmodus, afspelstatusbalk, type schijf, videocodec, bitsnelheid, type herhaling, speelduur, totale duur weer
- 6 Hoofdstuknummer
- 7 De geselecteerde hoek

## Afspelen vanaf een USB-apparaat

U kunt video-/muziek-/fotobestanden afspelen die op een aangesloten USB-apparaat zijn opgeslagen. Raadpleeg "Afspeelbare bestandstypes" (pagina 53) voor meer informatie over afspeelbare bestandstypes.

- 1 **Sluit het USB-apparaat aan op de USB 1-poort (pagina 10) of de USB 2-poort (pagina 9).**  
Raadpleeg de gebruiksaanwijzing van het USB-apparaat voor u het aansluit.
- 2 **Druk op HOME.**  
Het startmenu verschijnt op het tv-scherm.
- 3 **Druk op [Video], [Muziek] of [Foto] te selecteren.**
- 4 **Druk op [USB-apparaat (USB1)] of [USB-apparaat (USB2)] te selecteren en druk vervolgens op [OK].**

### Opmerking

- Verwijder het USB-apparaat niet tijdens het gebruik. Om beschadigde gegevens of schade aan het USB-apparaat te vermijden, schakelt u het systeem uit voordat u het USB-apparaat aansluit of verwijdert.

## Genieten van een iPod/iPhone

U kunt genieten van muziek/video's\*/foto's\* op een iPod/iPhone en de batterij ervan opladen via het systeem.

\* Alleen voor modellen voor Europa en Australië.

### Compatibele iPod-/iPhone-modellen

Update uw iPod/iPhone met de recentste software voor u deze gebruikt met het systeem.

Geschikt voor iPod touch 4th generation, iPod touch 3rd generation, iPod touch 2nd generation, iPod nano 6th generation, iPod nano 5th generation (video camera), iPod nano 4th generation (video), iPod nano 3rd generation (video), iPod classic, iPhone 4S, iPhone 4, iPhone 3GS, iPhone 3G

## Zo geniet u van een iPod/iPhone via het systeem

### 1 (Voor modellen voor Europa en Australië) Sluit de Dock voor iPod/iPhone aan op de USB 1-poort (pagina 10) of USB 2-poort (pagina 9) en plaats vervolgens de iPod/iPhone in de Dock voor iPod/iPhone.

Sluit voor het weergeven van een video-/fotobestand de video-uitgang van de Dock voor iPod/iPhone aan op de video-ingang van uw tv met behulp van een videokabel voor u de iPod/iPhone op de Dock voor iPod/iPhone plaatst.

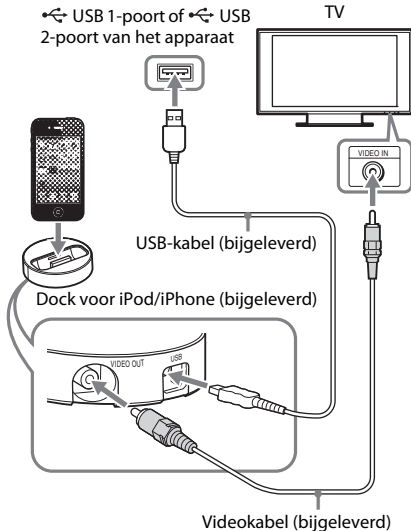

(Voor andere modellen)

Sluit de iPod/iPhone aan op de USB 1-poort (pagina 10) of USB 2-poort (pagina 9) met de USB-kabel van de iPod/iPhone.

### 2 Druk op HOME.

Het startmenu verschijnt op het tv-scherm.

### 3 Druk op ←/→ om [Video]\*, [Muziek] of [Foto]\* te selecteren.

\* Alleen voor modellen voor Europa en Australië.

### 4 Druk op ↑/↓ om [iPod (USB1)] of [iPod (USB2)] te selecteren en druk vervolgens op ⊕.

■ Als u [Video]\* of [Muziek] hebt geselecteerd in stap 3

De video-/muziekbestanden worden weergegeven op het tv-scherm. Ga verder met de volgende stap.

■ Als u [Foto] hebt geselecteerd in stap 3\*

[Wijzig het tv-ingangssignaal naar het video-...] wordt weergegeven op het tv-scherm. Stel de ingangskiezer van de tv zo in dat het signaal van de iPod/iPhone op uw tv-scherm verschijnt. Start vervolgens de diavoorstelling rechtstreeks via de iPod/iPhone.

\* Alleen voor modellen voor Europa en Australië.

### 5 Druk op ←/↑/↓/→ en ⊕ om het bestand te selecteren dat u wilt afspelen.

Het geluid van de iPod/iPhone wordt afgespeeld op het systeem.

Stel bij het afspelen van een videobestand de ingangskiezer van de tv zo in dat het signaal van de iPod/iPhone op uw tv-scherm verschijnt. (Alleen voor modellen voor Europa en Australië.)

U kunt de iPod/iPhone bedienen via de knoppen op de bijgeleverde afstandsbediening.

Raadpleeg de gebruiksaanwijzing van de iPod/iPhone voor meer informatie.

#### Opmerking

- Om een systeeminstelling (bijv. de geluidsmodusinstelling) te wijzigen tijdens het weergeven van beelden van uw iPod/iPhone op de tv, selecteert u de tv-ingang die overeenstemt met dit systeem voor u het systeem gaat bedienen. (Alleen voor modellen voor Europa en Australië.)
- De iPod/iPhone wordt opgeladen wanneer deze is aangesloten op het systeem terwijl het systeem is ingeschakeld.
- Sony is niet verantwoordelijk voor verlies of beschadiging van gegevens die op de iPod/iPhone zijn opgenomen wanneer u een iPod/iPhone gebruikt die op dit apparaat is aangesloten.
- Verwijder de iPod/iPhone niet tijdens het gebruik. Om beschadigde gegevens of schade aan de iPod/iPhone te vermijden, schakelt u het systeem uit tijdens het aansluiten of verwijderen van de iPod/iPhone.
- Het systeem herkent uitsluitend iPods/iPhones die reeds op het systeem werden aangesloten.
- De functie Geluidscontrole van het systeem werkt niet tijdens het weergeven van video-/fotobestanden via de iPod/iPhone (alleen voor modellen voor Europa en Australië).
- Het systeem kan tot 5.000 bestanden (inclusief mappen) herkennen.



# Afspelen via een netwerk

## Genieten van Sony Entertainment Network (SEN)

Sony Entertainment Network fungeert als een poort naar de geselecteerde internetinhoud en brengt een verscheidenheid aan on-demand-entertainment rechtstreeks op uw apparaat.

### Tip

- Voor bepaalde internetinhoud is vooraf registratie op een pc vereist om deze te kunnen weergeven. Ga voor meer informatie naar de volgende website:

Voor klanten in Europa en Rusland:  
<http://support.sony-europe.com/hub/hub.html>

Voor klanten in andere landen/regio's:  
<http://www.sony-asia.com/section/support>

- Sommige internetinhoud is in bepaalde regio's/landen mogelijk niet beschikbaar.

- Maak het apparaat klaar om Sony Entertainment Network te gebruiken.**  
Verbind het systeem met een netwerk (pagina 17).
- Druk op SEN.**
- Druk op  $\leftarrow/\uparrow/\downarrow/\rightarrow$  om internetinhoud en een verscheidenheid aan on-demand-entertainment te selecteren en druk vervolgens op  $\oplus$ .**

### Configuratiescherm videostreaming

Het configuratiescherm wordt weergegeven wanneer een videobestand wordt afgespeeld. De weergegeven items kunnen verschillen afhankelijk van de internetinhoudprovider. Druk op DISPLAY om deze nogmaals weer te geven.

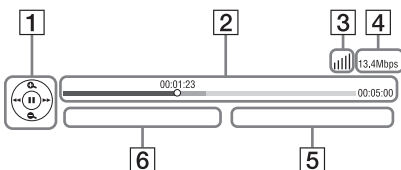

- Besturing**  
Druk op  $\leftarrow/\uparrow/\downarrow/\rightarrow$  of  $\oplus$  om de weergavefuncties te bedienen.
- Afspelstatusbalk**  
Statusbalk, cursor die de huidige positie aanwijst, speelduur, duur van het videobestand
- Aanduiding netwerkstatus**  
■■■■ toont de signaalsterkte van een draadloze verbinding.  
☐☐☐ wijst op een bedrade verbinding.
- Netwerkoverdrachtssnelheid**
- Naam van het volgende videobestand**
- Naam van het momenteel geselecteerde videobestand**

## Bestanden op een thuisnetwerk weergeven (DLNA)

U kunt video-/muziek-/fotobestanden op andere componenten met DLNA-certificatie afspelen door de componenten aan te sluiten op uw thuisnetwerk.

Dit apparaat kan worden gebruikt als speler en als renderer.

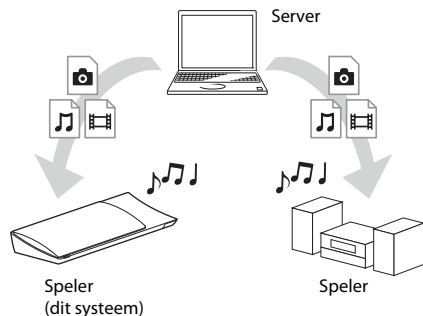

- Server: voor het opslaan en versturen van bestanden
- Speler: voor het ontvangen en afspelen van bestanden van de server
- Renderer: voor het ontvangen en afspelen van bestanden van de server; kan worden bediend via een andere component (controller)
- Controller: voor het bedienen van de renderer



## Maak het toestel klaar om de functie DLNA te gebruiken.

- Verbind het systeem met een netwerk (pagina 17).
- Maak andere componenten met DLNA-certificatie klaar om te gebruiken. Raadpleeg de gebruiksaanwijzing van de componenten voor meer informatie.

## Bestanden die opgeslagen zijn op een DLNA-server weergeven via het systeem (DLNA-speler)

Selecteer het pictogram van de DLNA-server bij  [Video],  [Muziek] of  [Foto] in het startmenu en selecteer het bestand dat u wilt weergeven.

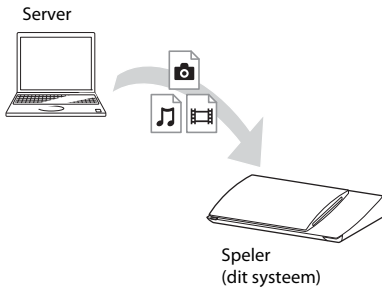

## Externe bestanden weergeven door het systeem (renderer) te bedienen via een DLNA-controller

U kunt het systeem bedienen via een controller met DLNA-certificatie, zoals een iPhone, bij het weergeven van bestanden die opgeslagen zijn op een DLNA-server.

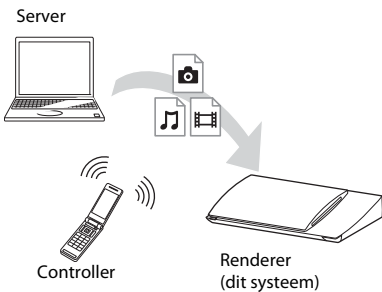

Bedien dit systeem via de DLNA-controller. Raadpleeg de gebruiksaanwijzing van de DLNA-controller voor meer informatie.

### Opmerking

- Bedien het systeem nooit tegelijk met de bijgeleverde afstandsbediening en een DLNA-controller.
- Raadpleeg de gebruiksaanwijzing van de DLNA-controller voor meer informatie over de DLNA-controller.

### Tip

- Het systeem ondersteunt de functie "Afspelen met" van Windows Media® Player 12 die standaard is ingebouwd in Windows 7.

## Dezelfde muziek afspelen in verschillende kamers (PARTY STREAMING)

U kunt dezelfde muziek tegelijk afspelen op alle Sony-componenten die de functie PARTY STREAMING ondersteunen en die aangesloten zijn op uw thuisnetwerk. Inhoud in  [Muziek] en de "FM"- en "AUDIO"-functies kan worden gebruikt met de PARTY STREAMING-functie.

Er zijn twee componenttypes die PARTY STREAMING ondersteunen.

- PARTY-host: voor het afspelen en versturen van muziek
- PARTY-guest: voor het afspelen van muziek die wordt verstuurd vanaf PARTY-host.

Dit apparaat kan worden gebruikt als PARTY-host en als PARTY-guest.

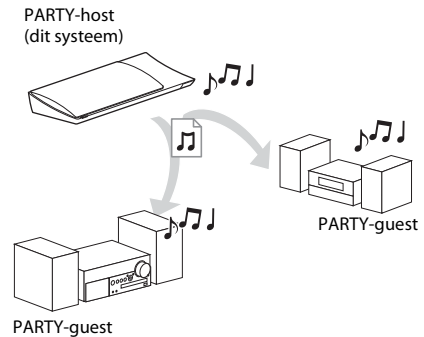

## Maak het apparaat klaar om PARTY STREAMING te gebruiken.

- Verbind het systeem met een netwerk (pagina 17).
- Sluit componenten aan die de functie PARTY STREAMING ondersteunen.

## Het systeem gebruiken als PARTY-host

Selecteer een muzieknummer bij [Muziek], een radiozender bij [Radio] of [AUDIO] bij [Ingang], druk op **OPTIONS** en selecteer vervolgens [PARTY starten] uit het optiemenu om te starten.

Druk op **OPTIONS** en selecteer vervolgens [PARTY sluiten] uit het optiemenu om te sluiten.

### Opmerking

- Wanneer er inhoud wordt afgespeeld die niet compatibel is met de functie PARTY STREAMING, dan sluit het systeem PARTY automatisch.

## Het systeem gebruiken als PARTY-guest

Selecteer [PARTY] bij [Muziek] en selecteer het pictogram van het PARTY-hostapparaat.

Om de PARTY te verlaten, drukt u op **OPTIONS** en selecteert u vervolgens [PARTY verlaten].

Om de PARTY te sluiten, drukt u op **OPTIONS** en selecteert u vervolgens [PARTY sluiten].

### Opmerking

- Het assortiment en de verkrijgbaarheid van producten die de functie PARTY STREAMING ondersteunen, verschillen afhankelijk van de regio.

## Zoeken naar video-/muziekinformatie

U kunt informatie over inhoud opvragen met behulp van Gracenote-technologie en zoeken naar verwante informatie.

- 1 Verbind het systeem met een netwerk (pagina 17).**
- 2 Plaats een schijf met inhoud waarover u informatie wilt opzoeken.**

U kunt een videozoekopdracht uitvoeren voor een BD-ROM of DVD-ROM en een muziekzoekopdracht voor een CD-DA (muziek-cd).

- 3 Druk op om [Video] of [Muziek] te selecteren.**

- 4 Druk op om [Video zoeken] of [Muziek zoeken] te selecteren.**

De inhoudsinformatie wordt weergegeven.

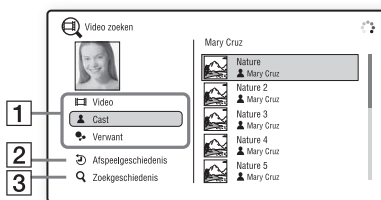

- 1 Details inhoud**  
Geeft een lijst weer met verwante informatie, zoals titel, cast, muziekstuk of artiest.
- 2 [Afspeelgeschiedenis]**  
Geeft een lijst meer met eerder afgespeelde titels op een BD-ROM/DVD-ROM/CD-DA (muziek-cd). Selecteer een titel om de inhoudsinformatie op te vragen.
- 3 [Zoekgeschiedenis]**  
Geeft een lijst weer met eerdere zoekopdrachten uitgevoerd met behulp van de functie [Video zoeken] of [Muziek zoeken].

## Zoeken naar verwante informatie

Selecteer een item uit de lijsten en selecteer vervolgens de dienst voor zoeken.

## Beschikbare opties

Door op **OPTIONS** te drukken kunt u verschillende instellingen en weergavefuncties raadplegen. De beschikbare items verschillen afhankelijk van de situatie.

### Algemene opties

Item	Details
[Sound Mode]	Wijzigt de geluidsmodusinstelling (pagina 20).
[Instelling willekeurig] (alleen iPod/iPhone)	Willekeurig afspelen instellen.
[Herhaalinstelling]	Herhaald afspelen instellen.

Item	Details
[3D-menu]	[Gesimuleerde 3D] Past het gesimuleerde 3D-effect aan. [3D-diepte aanpassen]: voor het aanpassen van de diepte van 3D-beelden. [2D-weergave]: stelt het afspelen in op 2D-beeld.
[Weergeven/Stoppen]	Voor het starten of stoppen van de weergave.
[Weerg. v/a begin]	Speelt het item af vanaf het begin.
[PARTY starten]	Start een party met de geselecteerde bron. Afhankelijk van de bron wordt dit item mogelijk niet weergegeven.
[PARTY verlaten]	Verlaat een party waaraan het systeem deelneemt. De functie PARTY STREAMING blijft actief op de andere deelnemende apparaten.
[PARTY sluiten]	Voor PARTY-host: Sluit een party. Voor PARTY-guest: Beëindigt een party waaraan het systeem deelneemt. De functie PARTY STREAMING wordt beëindigd op alle deelnemende apparaten.

## Alleen [Video]

Item	Details
[A/V-SYNC]	Past de vertraging aan tussen beeld en geluid. Zie "De vertraging tussen beeld en geluid aanpassen" (pagina 29) voor meer informatie.
[3D-uitgangsinst.]	Voor het al dan niet automatisch uitvoeren van 3D-beelden.  <b>Opmerking</b> • 3D-video van de HDMI (IN 1)- of HDMI (IN 2)-aansluiting wordt uitgevoerd, ongeacht deze instelling.

Item	Details
[Video-instellingen]	<ul style="list-style-type: none"> <li>[Beeldkwaliteitsfunctie]: Selecteert de beeldinstellingen. [Auto], [Aangepast1] en [Aangepast2] zijn alleen beschikbaar voor HDMI-verbindingen.</li> <li>[Textuur bewerken]: Wijzigt de scherpte en het detail aan de randen.</li> <li>[Superresolutie]: Verbeterd de resolutie.</li> <li>[Vloeiend maken]: Vermindert streepvorming op het scherm door de gradaties op vlakke gebieden vloeiend te maken.</li> <li>[Contrast bewerken]: Stelt de zwart-witniveaus automatisch zo in dat het scherm niet te donker is en dat het beeld is gemoduleerd.</li> <li>[Helder zwart]: Past de weergave van donkere elementen van de afbeelding aan. Schaduwvorming wordt niet onderdrukt; het maakt zeer mooi gereproduceerde zwarte kleuren mogelijk.</li> </ul>
[Pauze]	Het afspelen pauzeren.
[Hoofdmenu]	Voor het weergeven van het hoofdmenu van de BD of DVD.
[Menu/Pop-upmenu]	Voor het weergeven van het pop-upmenu van de BD-ROM of het menu van de DVD.
[Titel zoeken]	Voor het zoeken naar een titel op BD-ROM's/DVD VIDEO's en het afspelen te starten vanaf het begin.
[Hoofdstuk zoeken]	Voor het zoeken naar een hoofdstuk en het afspelen te starten vanaf het begin.
[Audio]	Selecteert de audio-indeling/het muzieknummer.
[Ondertiteling]	Selecteert de taal van de ondertiteling wanneer meertalige ondertitels zijn opgenomen op een BD-ROM/DVD VIDEO.

Item	Details
[Hoek]	Voor het overschakelen naar andere kijkhoeken wanneer meerdere hoeken werden opgenomen op BD-ROM's/ DVD VIDEO's.
[Ruisvermind. IP-content Pro]	Past de videokwaliteit van internetinhoud aan.
[Video zoeken]	Geeft informatie weer over de BD-ROM/DVD-ROM gebaseerd op Gracenote-technologie.

## Alleen 🎵 [Muziek]

Item	Details
[BGM diavoorst. toev.]	Registreert muziekbestanden op het USB-geheugen als achtergrondmuziek (BGM) voor de diavoorstelling.
[Muziek zoeken]	Geeft informatie weer over de audio-cd (CD-DA) gebaseerd op Gracenote-technologie.

## Alleen 📷 [Foto]

Item	Details
[Diavoorstelling]	Een diavoorstelling starten.
[Snelh.diavoorst.]	Voor het wijzigen van de snelheid van de diavoorstelling.
[Diavoorst.effect]	Voor het instellen van het effect tijdens het weergeven van een diavoorstelling.
[BGM diavoorst.]	<ul style="list-style-type: none"> <li>• [Uit]: schakelt de functie uit.</li> <li>• [Mijn muziek van USB]: voor het instellen van de muziekbestanden geregistreerd bij [BGM diavoorst. toev.].</li> <li>• [Weergvn. muziek-cd] voor het instellen van de muzieknnummers op CD-DA's (muziek-cd's).</li> </ul>
[Scherm omschakelen]	Schakelt tussen [Rasterweergave] en [Lijstweergave].
[Linksom draaien]	De foto wordt 90 graden linksom gedraaid.
[Rechts draaien]	De foto wordt 90 graden rechtsom gedraaid.
[Beeld bekijken]	Het geselecteerde beeld weergeven.

## De vertraging tussen beeld en geluid aanpassen

### (A/V SYNC)

Wanneer het geluid niet tegelijkertijd wordt weergegeven met het beeld, kunt u de vertraging tussen beeld en geluid regelen. De instelmethode verschilt afhankelijk van de functie.

### Bij afspelen via een andere functie dan "FM" of "TV"

#### 1 Druk op **OPTIONS**.

Het optiemenu wordt weergegeven op het tv-scherm.

#### 2 Druk op **↑/↓** om [A/V-SYNC] te selecteren en druk vervolgens op **⊕**.

#### 3 Druk op **←/→** om de vertraging tussen beeld en geluid aan te passen.

U kunt aanpassen van 0 ms tot 300 ms in stappen van 25 ms.

#### 4 Druk op **⊕**.

De instelling wordt gebruikt.

### Bij afspelen via de functie "TV"

#### 1 Druk op **OPTIONS**.

Het optiemenu wordt weergegeven in het display op het voorpaneel.

#### 2 Druk herhaaldelijk op **↑/↓** tot "A/V SYNC" verschijnt in het display op het voorpaneel en druk vervolgens op **⊕** of **→**.

#### 3 Druk op **↑/↓** om de vertraging tussen beeld en geluid aan te passen.

U kunt aanpassen van 0 ms tot 300 ms in stappen van 25 ms.

#### 4 Druk op **⊕**.

De instelling wordt gebruikt.

#### 5 Druk op **OPTIONS**.

Het optiemenu in het display op het voorpaneel verdwijnt.

# De audio-indeling, meertalige muzieknummers of het kanaal selecteren

Bij het afspelen van een BD/DVD VIDEO opgenomen in verschillende audio-indelingen (PCM, Dolby Digital, MPEG-audio of DTS) of met meertalige muzieknummers, kunt u de audio-instelling of de taal wijzigen.

Bij een cd kunt u het geluid van het linker- of rechterkanaal selecteren en naar het geluid van het geselecteerde kanaal luisteren via de linker- en de rechterluidsprekers.

**Druk tijdens het afspelen herhaaldelijk op AUDIO om het gewenste audiosignaal te kiezen.**

De audio-informatie verschijnt op het tv-scherm.

### ■ BD/DVD VIDEO

De taalkeuze hangt af van de BD/DVD VIDEO. Als 4 cijfers worden weergegeven, duiden deze een taalcode aan. Zie "Taalcodelijst" (pagina 56) om te controleren voor welke taal een code staat. Als dezelfde taal twee of meer keer verschijnt, is de BD/DVD VIDEO opgenomen in meerdere audio-indelingen.

### ■ DVD-VR

De soorten muzieknummers die op een schijf zijn opgenomen, worden weergegeven. Voorbeeld:

- [♪ Stereo]
- [♪ Stereo (Audio1)]
- [♪ Stereo (Audio2)]
- [♪ Hoofd]
- [♪ Sub]
- [♪ Hoofd/Sub]

### Opmerking

- [♪ Stereo (Audio1)] en [♪ Stereo (Audio2)] verschijnen niet wanneer er slechts één audiostream op de schijf is opgenomen.

### ■ CD

- [♪ Stereo]: het standaard stereogeluid.
- [♪ 1/L]: het geluid van het linkerkanaal (mono).
- [♪ 2/R]: het geluid van het rechterkanaal (mono).
- [♪ L+R]: het geluid van zowel het linker- als het rechterkanaal wordt via elke luidspreker uitgevoerd.

## Multiplex Broadcast Sound weergeven

### (DUAL MONO)

Multiplex broadcast-geluidswaergave is mogelijk bij ontvangst van een Dolby Digital multiplex-zendsignaal.

### Opmerking

- Om een Dolby Digital-sigitaal te ontvangen, moet u een tv of andere component aansluiten op de TV (DIGITAL IN OPTICAL)-aansluiting via een digitale optische kabel (pagina's 14, 15). Als de HDMI IN-aansluiting van uw tv compatibel is met de functie Audio Return Channel (pagina's 14, 43), kunt u een Dolby Digital-sigitaal ontvangen via een HDMI-kabel.

**Druk herhaaldelijk op AUDIO tot het gewenste signaal verschijnt in het display op het voorpaneel.**

- "MAIN": Het geluid van de hoofdtal wordt weergegeven.
- "SUB": Het geluid van de subtaal wordt weergegeven.
- "MAIN/SUB": Het gemengde geluid van zowel hoofd- als subtaal wordt weergegeven.

## Luisteren naar de radio

- 1 Druk herhaaldelijk op FUNCTION tot "FM" verschijnt in het display op het voorpaneel.**
- 2 Selecteer een radiozender.**

### Automatisch afstemmen

Houd TUNING +/- ingedrukt tot het scannen begint.

[Automatisch afstemmen] wordt weergegeven op het tv-scherm. Het scannen stopt wanneer op een zender wordt afgestemd.

Om automatisch afstemmen te annuleren, drukt u op een andere knop dan  $\triangleleft$  +/-.

### Handmatig afstemmen

Druk herhaaldelijk op TUNING +/-.

- 3 Regel het volume door te drukken op  $\triangleleft$  +/-.**

### Als een FM-programma wordt verstoord

Als een FM-programma wordt verstoord, kunt u kiezen voor mono-ontvangst. Het stereo-effect valt weg maar de ontvangst is beter.

- 1 Druk op OPTIONS.**  
Het optiemenu wordt weergegeven op het tv-scherm.
- 2 Druk op  $\uparrow/\downarrow$  om [FM-modus] te selecteren en druk vervolgens op  $\oplus$ .**
- 3 Druk op  $\uparrow/\downarrow$  om [Mono] te selecteren.**
  - [Stereo]: stereo-ontvangst.
  - [Mono]: mono-ontvangst.
- 4 Druk op  $\oplus$ .**  
De instelling wordt gebruikt.

#### Tip

- U kunt de [FM-modus] voor elke voorgeprogrammeerde zender afzonderlijk instellen.

### De radio uitschakelen

Druk op  $I/\odot$ .

## Radiozenders vooraf instellen

U kunt tot 20 zenders voorprogrammeren. Voordat u op een zender afstemt, dient u het volume te verlagen tot het minimum.

- 1 Druk herhaaldelijk op FUNCTION tot "FM" verschijnt in het display op het voorpaneel.**
- 2 Houd TUNING +/- ingedrukt tot het scannen begint.**  
Het scannen stopt wanneer op een zender wordt afgestemd.
- 3 Druk op OPTIONS.**  
Het optiemenu wordt weergegeven op het tv-scherm.
- 4 Druk op  $\uparrow/\downarrow$  om [Preselectiegeheugen] te selecteren en druk vervolgens op  $\oplus$ .**
- 5 Druk op  $\uparrow/\downarrow$  om het gewenste vooraf ingestelde nummer te selecteren en druk vervolgens op  $\oplus$ .**
- 6 Herhaal stap 2 met 5 om andere zenders op te slaan.**

### Een vooraf ingesteld nummer wijzigen

Selecteer het gewenste vooraf ingestelde nummer door op PRESET +/- te drukken en voer vervolgens stap 3 uit.

## Een vooraf ingestelde radiozender selecteren

- 1 Druk herhaaldelijk op FUNCTION tot "FM" verschijnt in het display op het voorpaneel.**  
Er wordt afgestemd op de zender die het laatst werd ontvangen.
- 2 Druk herhaaldelijk op PRESET +/- om de vooraf ingestelde zender te selecteren.**  
Het vooraf ingestelde nummer en de frequentie verschijnen op het tv-scherm en in het display op het voorpaneel.  
Telkens als u op de toets drukt, stemt het systeem af op een vooraf ingestelde zender.

#### Tip

- U kunt de vooraf ingestelde zender selecteren met behulp van de cijfertoetsen.

# Het Radio Data System gebruiken (RDS)

*(alleen bij modellen voor Europa)*

## Wat is het Radio Data System?

Het Radio Data System (RDS) is een zenddienst die ervoor zorgt dat radiozenders bijkomende informatie samen met het gebruikelijke programmasignaal kunnen verzenden. Deze tuner beschikt over handige RDS-functies, zoals de weergave van de zendernaam. De zendernaam verschijnt ook op het tv-scherm.

## RDS-uitzendingen ontvangen

### Selecteer een zender uit de FM-band.

Wanneer u afstemt op een zender met RDS-diensten, verschijnt de zendernaam\* in het display op het voorpaneel.

\* Als geen RDS-uitzending wordt ontvangen, verschijnt de zendernaam mogelijk niet in het display op het voorpaneel.

### Opmerking

- Het is mogelijk dat RDS niet goed werkt wanneer de zender waarop u hebt afgestemd het RDS-signaal niet goed verzendt of wanneer de signaalsterkte zwak is.
- Niet alle FM-zenders hebben een RDS-dienst of een gelijkaardige dienst. Als u het RDS-systeem niet goed kent, contacteert u de plaatselijke radiozenders voor meer informatie over de RDS-diensten in uw streek.

### Tip

- Telkens wanneer u bij de ontvangst van een RDS-uitzending op DISPLAY drukt, verandert de weergave op het display in het voorpaneel als volgt: Zendernaam → Frequentie → Preselectienummer → Decodeerstatus\* → Zendernaam → ...
  - \* Wordt weergegeven wanneer [Geluidseffect] is ingesteld op [Dolby Pro Logic], [DTS Neo:6 Cinema] of [DTS Neo:6 Music] (pagina 42).



## De functie Controle voor HDMI gebruiken voor “BRAVIA” Sync

Deze functie is beschikbaar op tv's die zijn uitgerust met de functie “BRAVIA” Sync. Door Sony-componenten aan te sluiten die compatibel zijn met de functie Controle voor HDMI met een HDMI-kabel, wordt de bediening vereenvoudigd.

### Opmerking

- Schakel het systeem en alle componenten die zijn aangesloten op het systeem in nadat u ze hebt aangesloten via een HDMI-kabel om de functie “BRAVIA” Sync te gebruiken.

### Controle voor HDMI - Snelle instelling

U kunt de functie [Controle voor HDMI] van het systeem automatisch instellen door de overeenstemmende instelling op de tv te activeren.

Raadpleeg “[HDMI-instellingen]” (pagina 43) voor meer informatie over de functie Controle voor HDMI.

### Systeem uitschakelen

U kunt het systeem en de tv tegelijkertijd uitschakelen.

### Opmerking

- Het systeem wordt niet automatisch uitgeschakeld tijdens het afspelen van muziek of wanneer de functie “FM” is geactiveerd.

### Afspelen met één druk op de knop

Wanneer u op ► drukt op de afstandsbediening, worden het systeem en uw tv ingeschakeld en wordt de ingang van uw tv ingesteld op de HDMI-ingang waarop het systeem is aangesloten.

### Geluidscontrole van het systeem

U kunt het geluid van de tv of andere componenten op een eenvoudige manier beluisteren.

U kunt de functie geluidscontrole van het systeem als volgt gebruiken:

- Wanneer het systeem wordt ingeschakeld, wordt het geluid van de tv of de andere componenten uitgevoerd via de luidsprekers van het systeem.
- Wanneer het geluid van de tv of de andere componenten wordt uitgevoerd via de luidsprekers van het systeem, kunt u de luidsprekers waarnaar het geluid van de tv wordt uitgevoerd wijzigen door te drukken op SPEAKERS TV ↔ AUDIO.
- Wanneer het geluid van de tv of de andere componenten wordt uitgevoerd door de luidsprekers van het systeem, kunt u het volume aanpassen en het geluid van het systeem uitschakelen via de tv.

### Audio Return Channel

U kunt genieten van het geluid van de tv via het systeem met slechts één HDMI-kabel. Raadpleeg “[Audio Return Channel]” (pagina 43) voor meer informatie over het instellen.

### Taal volgen

Wanneer u de schermtaal van de tv wijzigt, wordt de schermtaal van het systeem eveneens gewijzigd wanneer u het systeem uit- en daarna weer inschakelt.

### Routering

Wanneer u Afspelen met één druk op de knop uitvoert via de aangesloten component, wordt het systeem ingeschakeld en wordt de systeemfunctie ingesteld op “HDMI1” of “HDMI2” (afhankelijk van de gebruikte HDMI-aansluiting). De ingang van uw tv wordt automatisch ingesteld op de HDMI-ingang waarmee het systeem is verbonden.

---

# De juiste luidsprekerinstellingen automatisch kalibreren

## [Autokalibratie]

D.C.A.C. (Digital Cinema Auto Calibration) past automatische de instellingen voor de afstand, locatie en kenmerken van de luidsprekers aan en zorgt voor een ideale geluidservaring.

### Opmerking

- Het systeem geeft een luid testgeluid weer bij het opstarten van [Autokalibratie]. U kunt het volume niet lager zetten. Houd rekening met kinderen en bureu.
- Controleer voor het uitvoeren van [Autokalibratie] of alle luidsprekers zijn aangesloten op het apparaat.

### 1 Druk op HOME.

Het startmenu verschijnt op het tv-scherm.

### 2 Druk op ←/→ om [Instellen] te selecteren.

### 3 Druk op ↑/↓ om [Audio-instellingen] te kiezen en druk vervolgens op ⊕.

### 4 Druk op ↑/↓ om [Autokalibratie] te selecteren en druk vervolgens op ⊕.

Het bevestigingsscherm voor [Autokalibratie] verschijnt.

### 5 Sluit de kalibratiemicrofoon aan op de A.CAL MIC-aansluiting op het achterpaneel.

Plaats de kalibratiemicrofoon op oorhoogte met een statief (niet bijgeleverd). De voorzijde van elke luidspreker moet naar de kalibratiemicrofoon gericht zijn en er mogen zich geen obstakels bevinden tussen de luidsprekers en de kalibratiemicrofoon.

### 6 Druk op ↑/↓ om [OK] te selecteren.

Selecteer [Annuleren] als u wilt annuleren.

### 7 Druk op ⊕.

[Autokalibratie] wordt gestart.

Het systeem past automatisch de luidsprekerinstellingen aan.

Maak geen geluid terwijl de meting bezig is.

### 8 Controleer de resultaten van [Autokalibratie].

De afstand en het niveau voor elke luidspreker worden weergegeven op het tv-scherm.

### Opmerking

- Als de meting is mislukt, volgt u het bericht en probeert u [Autokalibratie] opnieuw.

### 9 Druk op ↑/↓ om [OK] of [Annuleren] te selecteren en druk daarna op ⊕.

#### ■ De meting is OK.

Koppel de kalibratiemicrofoon los en selecteer [OK]. Het resultaat wordt uitgevoerd.

#### ■ De meting is niet OK.

Volg het bericht en selecteer vervolgens [OK] om opnieuw te proberen.

### Opmerking

- Terwijl de functie [Autokalibratie] in werking is, mag u het systeem niet bedienen.

---

# De luidsprekers instellen

## [Luidsprekerinstellingen]

Voor een optimaal surroundgeluid, moet u de afstand van de luidsprekers tot uw luisterpositie instellen. Gebruik vervolgens de testtoon om de balans van de luidsprekers te regelen.

### 1 Druk op HOME.

Het startmenu verschijnt op het tv-scherm.

### 2 Druk op ←/→ om [Instellen] te selecteren.

### 3 Druk op ↑/↓ om [Audio-instellingen] te kiezen en druk vervolgens op ⊕.

### 4 Druk op ↑/↓ om [Luidsprekerinstellingen] te selecteren en druk vervolgens op ⊕.

Het scherm [Luidsprekerinstellingen] verschijnt.

### 5 Druk op ↑/↓ om het item te selecteren en druk vervolgens op ⊕.

Ga de volgende instellingen na.

**■ [Afstand]**

Wanneer u de luidsprekers verplaatst, dient u de parameters in te stellen voor de afstand van de luisterpositie tot de luidsprekers. U kunt de parameters instellen tussen 0,0 en 7,0 meter.

[Voor links/rechts] 3,0 m: de afstand van de voorluidspreker instellen.

[Midden] 3,0 m: de afstand van de middenluidspreker instellen.

[Surround links/rechts] 3,0 m: de afstand van de surroundluidspreker instellen.

[Subwoofer] 3,0 m: de afstand van de subwoofer instellen.

**■ [Niveau]**

U kunt het geluidsniveau van de luidsprekers aanpassen. U kunt de parameters instellen tussen -6,0 dB en +6,0 dB. Zorg ervoor dat [Testtoon] op [Aan] staat.

[Voor links/rechts] 0,0 dB: het niveau van de voorluidspreker instellen.

[Midden] 0,0 dB: het niveau van de middenluidspreker instellen.

[Surround links/rechts] 0,0 dB: het niveau van de surroundluidspreker instellen.

[Subwoofer] 0,0 dB: het niveau van de subwoofer instellen.

**■ [Verplaatsing]**

U kunt de positie van de luidspreker virtueel wijzigen om het surroundeffect te verbeteren.

[Aan]: U kunt geluid horen van een virtueel verplaatste luidsprekerpositie die is bepaald door [Autokalibratie].

[Uit]: U kunt geluid horen vanaf de werkelijke luidsprekerpositie.

**Opmerking**

- Deze instelling wordt weergegeven na het uitvoeren van [Autokalibratie].

**■ [Testtoon]**

De luidsprekers produceren een testtoon om [Niveau] te regelen.

[Uit]: de luidsprekers produceren geen testtoon.

[Aan]: bij het regelen van het niveau produceert elke luidspreker achtereenvolgens de testtoon.

Wanneer u een item onder

[Luidsprekerinstellingen] kiest, produceert elke luidspreker achtereenvolgens een testtoon.

Pas het geluidsniveau als volgt aan.

**1 Stel [Testtoon] in op [Aan].**

**2 Druk op  $\uparrow/\downarrow$  om [Niveau] te selecteren en druk vervolgens op  $\oplus$ .**

**3 Druk op  $\uparrow/\downarrow$  om het gewenste luidsprekertype te selecteren en druk vervolgens op  $\oplus$ .**

**4 Druk op  $\leftarrow/\rightarrow$  om de linker of rechter luidspreker te selecteren en druk daarna op  $\uparrow/\downarrow$  om het niveau aan te passen.**

**5 Druk op  $\oplus$ .**

**6 Herhaal stap 3 met 5.**

**7 Druk op RETURN.**

Het systeem keert terug naar de vorige weergave.

**8 Druk op  $\uparrow/\downarrow$  om [Testtoon] te selecteren en druk daarna op  $\oplus$ .**

**9 Druk op  $\uparrow/\downarrow$  om [Uit] te selecteren en druk daarna op  $\oplus$ .**

**Opmerking**

- De testtoonsignalen worden niet uitgevoerd via de HDMI (OUT)-aansluiting.

**Tip**

- Om het volume van alle luidsprekers tegelijk aan te passen, drukt u op  $\triangleleft$  +/-.

## De timer gebruiken

U kunt het systeem op een vooraf ingesteld tijdstip laten uitschakelen, zodat u in slaap kunt vallen met muziek. De tijd kan worden ingesteld in stappen van 10 minuten.

### Druk op SLEEP.

Telkens als u op SLEEP drukt, veranderen de minuten (resterende tijd) in het display op het voorpaneel in stappen van 10 minuten.

Wanneer u de timer instelt, wordt de resterende tijd elke 5 minuten weergegeven. Wanneer de resterende tijd minder dan 2 minuten bedraagt, knippert "SLEEP" in het display op het voorpaneel.

### De resterende tijd controleren

Druk een keer op SLEEP.

### De resterende tijd wijzigen

Druk herhaaldelijk op SLEEP om de gewenste tijd te selecteren.

## De knoppen op het apparaat uitschakelen

### (Kindervergrendeling)

U kunt de knoppen op het apparaat uitschakelen (behalve I/⏻) om ongeoorloofd gebruik te voorkomen, zoals door kattenkwaad van een kind (functie kindervergrendeling).

### Druk langer dan 5 seconden op ■ op het apparaat.

"LOCKED" wordt weergegeven in het display op het voorpaneel.

De functie kindervergrendeling wordt geactiveerd en de knoppen op het apparaat zijn vergrendeld. (U kunt het systeem nog bedienen via de afstandsbediening).

Om te annuleren drukt u langer dan 5 seconden op ■ zodat "UNLOCK" wordt weergegeven in het display op het voorpaneel.

#### Opmerking

- Als u op de knoppen drukt op het toestel wanneer de functie kindervergrendeling is ingeschakeld, knippert "LOCKED" in het display op het voorpaneel.

## De tv bedienen met de bijgeleverde afstandsbediening

Als het signaal van de afstandsbediening juist is ingesteld, kunt u uw tv bedienen met de bijgeleverde afstandsbediening.

#### Opmerking

- Wanneer u de batterijen van de afstandsbediening vervangt, wordt het codenummer mogelijk automatisch opnieuw ingesteld op de standaardinstelling (SONY). Voer dan opnieuw het juiste codenummer in.

### De afstandsbediening voorbereiden om de tv te bedienen

**Houd TV I/⏻ ingedrukt terwijl u de merkcode van uw tv (zie tabel) met behulp van de cijfertoetsen invoert. Laat vervolgens TV I/⏻ los.**

Als de instelling niet lukt, wordt de code die reeds geregistreerd was niet gewijzigd. Voer het codenummer opnieuw in.

### Codenummers van bedienbare tv's

Als er meer dan één codenummer is vermeld, voert u deze één voor één in tot u het juiste codenummer hebt gevonden.

Fabrikant	Codenummer
SONY	01 (standaard)
LG	05
PANASONIC	06
PHILIPS	02, 03, 07
SAMSUNG	02, 08
TOSHIBA	04

## De helderheid van het display en het aan/uit-lampje op het voorpaneel regelen

### Druk op DIMMER.

Telkens wanneer u op DIMMER drukt, wijzigt de helderheid van het display en het aan/uit-lampje op het voorpaneel.

## Energie besparen in de stand-bystand

Ga na of de volgende instellingen werden doorgevoerd:

- [Controle voor HDMI] bij [HDMI-instellingen] is ingesteld op [Uit] (pagina 43).
- [Snel starten] is ingesteld op [Uit] (pagina 43).

## Websites doorbladeren

### 1 Maak het apparaat klaar om te surfen op het internet.

Verbind het systeem met een netwerk (pagina 17).

### 2 Druk op HOME.

Het startmenu verschijnt op het tv-scherm.

### 3 Druk op $\leftarrow/\rightarrow$ om $\text{[Netwerk]}$ te selecteren.

### 4 Druk op $\uparrow/\downarrow$ om $\text{[Internetbrowser]}$ te selecteren en druk vervolgens op $\oplus$ .

Het scherm [Internetbrowser] wordt weergegeven.

#### Opmerking

- Het is mogelijk dat bepaalde websites niet correct weergegeven of niet geladen worden.

### Een URL invoeren

Selecteer [URL invoeren] in het optiemenu. Voer de URL in met behulp van het softwaretoetsenbord en selecteer vervolgens [Enter].

### De standaardstartpagina instellen

Selecteer [Stel in als startpag.] in het optiemenu terwijl de pagina wordt weergegeven die u wilt instellen.

### Naar de vorige pagina gaan

Selecteer [Vorige pagina] in het optiemenu. Als de vorige pagina niet wordt weergegeven na het selecteren van [Vorige pagina], selecteert u [Vensterlijst] uit het optiemenu en selecteert u de pagina die u wilt weergeven uit de lijst.

### De internetbrowser sluiten

Druk op HOME.

## Internetbrowserweergave

U kunt de website-informatie controleren door op DISPLAY te drukken. De weergegeven informatie verschilt afhankelijk van de website en de paginastatus.

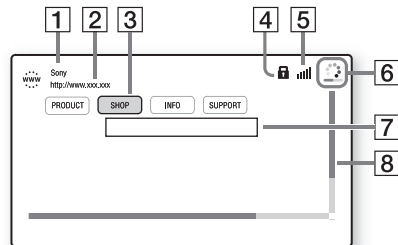

1 Paginatitel

2 Adres van de pagina

3 Cursor

Beweeg de cursor met  $\leftarrow/\uparrow/\downarrow/\rightarrow$ . Plaats de cursor op de koppeling die u wilt bekijken en druk vervolgens op  $\oplus$ . De gevraagde website wordt weergegeven.

4 SSL-pictogram

Wordt weergegeven wanneer de gekoppelde URL beveiligd is.

- 5 Aanduiding signaalsterkte  
Wordt weergegeven wanneer het systeem is aangesloten op een draadloos netwerk.
- 6 Voortgangsbalk/laadpictogram  
Wordt weergegeven wanneer de pagina gelezen wordt of tijdens het downloaden/overzetten van bestanden.
- 7 Tekstinvoerveld  
Druk op ⊕ en selecteer vervolgens [Invoer] in het optiemenu om het softwaretoetsenbord te openen.
- 8 Schuifbalk  
Druk op ←/↑/↓/→ om de paginaweergave naar links, rechts, omhoog of omlaag te verplaatsen.

## Beschikbare opties

Door op OPTIONS te drukken kunt u verschillende instellingen en functies raadplegen.

De beschikbare items verschillen afhankelijk van de situatie.

Items	Details
[Instellen browser]	Geeft de instellingen voor de internetbrowser weer. <ul style="list-style-type: none"> <li>• [Zoom]: voor het vergroten of verkleinen van het formaat van de weergegeven inhoud.</li> <li>• [JavaScript instellen]: voor het in- of uitschakelen van JavaScript.</li> <li>• [Cookie instellen]: voor het al dan niet accepteren van browsercookies.</li> <li>• [SSL-alarmweergave]: voor het in- of uitschakelen van SSL.</li> </ul>
[Invoer]	Het softwaretoetsenbord weergegeven voor het invoeren van tekens tijdens het bezoeken van een website.
[Einde]	De cursor verplaatsen naar de volgende regel in het tekstinvoerveld.
[Wissen]	Het teken links van de cursor wissen tijdens het invoeren van tekst.

Items	Details
[Vensterlijst]	Een lijst weergegeven met alle geopende websites. Hiermee kunt u terugkeren naar een eerder weergegeven website door het overeenkomstige venster te selecteren.
[Bladwijzerlijst]	De bladwijzerlijst weergegeven.
[URL invoeren]	Voor het invoeren van een URL wanneer het softwaretoetsenbord wordt weergegeven.
[Vorige pagina]	Naar een eerder weergegeven pagina gaan.
[Volgende pagina]	Naar de eerder weergegeven volgende pagina gaan.
[Laden annuleren]	Het laden van een pagina stoppen.
[Herladen]	Dezelfde pagina herladen.
[Toevoegn. bladwijzer]	De weergegeven website toevoegen aan de bladwijzerlijst.
[Stel in als startpag.]	De weergegeven website instellen als de standaardstartpagina.
[Open in nw. venster]	Een koppeling openen in een nieuw venster.
[Tekencodering]	De tekencodering instellen.
[Weergavecertificaat]	Servercertificaten weergegeven verzonden door pagina's die SSL ondersteunen.



## Het instelscherm gebruiken

U kunt diverse beeld- en geluidinstellingen verrichten.

Standaardinstellingen zijn onderstreept.



### Opmerking

- Weergave-instellingen die op de schijf zijn opgeslagen, hebben voorrang op de instellingen via het instelscherm en niet alle beschreven functies zijn beschikbaar.

- 1 Druk op HOME.**  
Het startmenu verschijnt op het tv-scherm.
- 2 Druk op </> om  [Instellen] te selecteren.**
- 3 Druk op ↑/↓ om het pictogram van de instelcategorie te selecteren die u wilt wijzigen en druk vervolgens op .**

U kunt de volgende opties instellen.

Pictogram	Uitleg
	<b>[Netwerk-update] (pagina 39)</b> Hiermee voert u een update uit van de software van het systeem.
	<b>[Scherminstellingen] (pagina 40)</b> Hiermee voert u de scherminstellingen in volgens het type aansluitingen.
	<b>[Audio-instellingen] (pagina 41)</b> Hiermee voert u de audio-instellingen in volgens het type aansluitingen.
	<b>[BD/DVD-instellingen] (pagina 42)</b> Hiermee voert u specifieke instellingen in voor het afspelen van een BD/DVD.
	<b>[Kinderbeveiliging] (pagina 42)</b> Hiermee voert u specifieke instellingen in voor de functie Kinderbeveiliging.

Pictogram	Uitleg
	<b>[Muziekinstellingen] (pagina 43)</b> Hiermee voert u specifieke instellingen in voor het afspelen van een Super Audio CD.
	<b>[Systeeminstellingen] (pagina 43)</b> Hiermee voert u systeeminstellingen in.
	<b>[Externe-inganginstellingen] (pagina 44)</b> Stelt de instelling Invoer overslaan in voor elke externe ingang.
	<b>[Netwerkinstellingen] (pagina 44)</b> Hiermee voert u specifieke instellingen in voor internet en netwerken.
	<b>[Snelinstelling] (pagina 45)</b> Hiermee voert u de Snelinstelling opnieuw uit om de basisinstellingen in te voeren.
	<b>[Terugstellen] (pagina 45)</b> Hiermee herstelt u de fabrieksinstellingen van het systeem.

## [Netwerk-update]

Raadpleeg de volgende website voor informatie over updatefuncties:

Voor klanten in Europa en Rusland:  
<http://support.sony-europe.com/hub/hub.html>

Voor klanten in andere landen/regio's:  
<http://www.sony-asia.com/section/support>

Tijdens een software-update wordt “UPDATING” weergegeven in het display op het voorpaneel. Wanneer de update voltooid is, wordt het hoofdapparaat automatisch uitgeschakeld. Wacht tot de software-update voltooid is; schakel het hoofdapparaat niet in of uit en bedien het hoofdapparaat of de tv niet.



## [Scherminstellingen]

### ■ [3D-uitgangsinst.]

[Auto]: kies normaal deze instelling.

[Uit]: selecteer deze instelling om alle inhoud in 2D weer te geven.

#### Opmerking

- 3D-video van de HDMI (IN 1)- of HDMI (IN 2)-aansluiting wordt uitgevoerd, ongeacht deze instelling.

### ■ [Instelling tv-schermafm. voor 3D]

Voor het instellen van het schermformaat van de tv die 3D ondersteunt.

#### Opmerking

- Deze instelling geldt niet voor 3D-video van de HDMI (IN 1)- of HDMI (IN 2)-aansluiting.

### ■ [Type televisie]

[16:9]: selecteer deze instelling wanneer u een breedbeeld-tv of een tv met breedbeeldfunctie aansluit.

[4:3]: selecteer deze instelling wanneer u een tv met 4:3-scherm of een tv zonder breedbeeldfunctie aansluit.

### ■ [Schermformaat]

[Volledig]: selecteer deze instelling wanneer u een tv met breedbeeldfunctie aansluit. Geeft 4:3-beelden weer in breedte-/hoogteverhouding 16:9, zelfs op een breedbeeld-tv.

[Normaal]: hiermee wijzigt u de afmetingen van het beeld zodat het op het scherm past in zijn oorspronkelijke breedte-/hoogteverhouding.

### ■ [DVD-beeldverhouding]

[Horizontale banden]: voor een breed beeld met zwarte banden aan de boven- en onderzijde.



[Zijkanten afsnijden]: voor een beeld van volledige hoogte over het hele scherm, met bijgeknipte zijden.



### ■ [Bioscoop-conversiefunctie]

[Auto]: kies normaal deze instelling. Het apparaat detecteert automatisch of het om video- of filmmateriaal gaat en schakelt over naar de geschikte conversiemethode.

[Video]: de conversiemethode die geschikt is voor videomateriaal wordt altijd gekozen zonder rekening te houden met het materiaal.

### ■ [Uitgevoerd videoformaat]

[HDMI]: kies normaal [Auto]. Selecteer [Oorspronkelijke resolutie] om de resolutie weer te geven die is opgenomen op de schijf. (Als de resolutie lager is dan SD-resolutie, wordt deze opgeschaald tot SD-resolutie.)

[Video]: kiest automatisch de laagste resolutie.

### ■ [BD-ROM 24p-uitvoer]

[Auto]: voert alleen videosignalen van 1920 × 1080p/24 Hz uit bij het aansluiten van een 1080/24p-compatibele tv via de HDMI (OUT)-aansluiting.

[Aan]: selecteer deze optie als uw tv compatibel is met videosignalen van 1080/24p.

[Uit]: selecteer deze optie als uw tv niet compatibel is met videosignalen van 1080/24p.

### ■ [DVD-ROM 24p-uitvoer]

[Auto]: voert alleen videosignalen van 1920 × 1080p/24 Hz uit bij het aansluiten van een 1080/24p-compatibele tv via de HDMI (OUT)-aansluiting.

[Uit]: selecteer deze optie als uw tv niet compatibel is met videosignalen van 1080/24p.



**■ [YCbCr/RGB (HDMI)]**

[Auto]: hiermee wordt automatisch het type van het externe apparaat gedetecteerd en de overeenkomstige kleurinstelling gekozen.

[YCbCr (4:2:2)]: voert YCbCr 4:2:2-videosignalen uit.

[YCbCr (4:4:4)]: voert YCbCr 4:4:4-videosignalen uit.

[RGB]: selecteer deze optie als u een apparaat aansluit met een DVI-aansluiting die compatibel is met HDCP.

**■ [HDMI-uitvoer met diepe kleuren]**

[Auto]: kies normaal deze instelling.

[16bit], [12bit], [10bit]: voert 16 bit/12 bit/10 bit-videosignalen uit wanneer de aangesloten tv compatibel is met Deep Colour.

[Uit]: selecteer deze instelling wanneer het beeld onstabiel is of de kleuren er onnatuurlijk uitzien.

**■ [SBM] (Super Bit Mapping)**

[Aan]: maakt de gradatie van videosignaaluitvoer van de HDMI (OUT)-aansluiting vloeiend.

[Uit]: selecteer deze instelling wanneer videosignalen worden vervormd of de kleuren er onnatuurlijk uitzien.

**■ [Pauzestand] (alleen BD/DVD VIDEO/DVD-R/DVD-RW)**

[Auto]: het beeld, inclusief bewegende elementen, wordt zonder trillingen weergegeven. Kies normaal deze instelling.

[Frame]: het beeld, inclusief statische elementen, wordt met hoge resolutie weergegeven.

**[Audio-instellingen]****■ [BD Audio MIX-instelling]**

[Aan]: hiermee voert u de audio uit die u verkrijgt door de interactieve en secundaire audio met de primaire audio te mengen.

[Uit]: hiermee voert u enkel de primaire audio uit.

**■ [Audio DRC]**

U kunt het dynamische bereik van het geluid comprimeren.

[Auto]: het afspelen gebeurt met het dynamische bereik dat door de schijf is opgegeven (alleen BD-ROM).

[Aan]: het systeem geeft het muzieknnummer weer met het oorspronkelijke dynamische bereik, zoals het door de opnametechnicus werd bedoeld.

[Uit]: geen compressie van het dynamische bereik.

**■ [Dempen - AUDIO]**

Als u luistert naar een component die aangesloten is op de AUDIO-aansluitingen (AUDIO IN L/R) kan er storing optreden. Om storing te vermijden kunt u het invoerniveau van het toestel dempen.

[Aan]: het invoerniveau wordt gedempt.

Het uitvoerniveau wordt verminderd bij deze instelling.

[Uit]: normaal invoerniveau.

**■ [Audio-uitvoer]**

U kunt selecteren waar het audiosignaal wordt uitgevoerd.

[Luidspreker]: multikanaalsgeluid wordt enkel uitgevoerd via de luidsprekers van het systeem.

[Luidspreker + HDMI]: multikanaalsgeluid wordt uitgevoerd via de luidsprekers van het systeem en 2-kanaals lineaire PCM-signalen via de HDMI (OUT)-aansluiting.

[HDMI]: geluid wordt alleen uitgevoerd via de HDMI (OUT)-aansluiting. De geluidsindeling hangt af van de aangesloten component.

**Opmerking**

- Wanneer [Controle voor HDMI] wordt ingesteld op [Aan] (pagina 43), wordt [Audio-uitvoer] automatisch ingesteld op [Luidspreker + HDMI] en kan deze instelling niet worden gewijzigd.
- Audiosignalen worden niet uitgevoerd via de HDMI (OUT)-aansluiting wanneer [Audio-uitvoer] is ingesteld op [Luidspreker + HDMI] en [HDMI1-audio-ingangsfunctie] (pagina 43) ingesteld is op [TV]. (alleen bij modellen voor Europa.)
- Wanneer [Audio-uitvoer] is ingesteld op [HDMI], is de uitgangssignaalindeling voor de functie "TV" 2-kanaals lineaire PCM.

---

### ■ [Geluidseffect]

U kunt de geluidseffecten van het systeem (SOUND MODE (pagina 20)) in- of uitschakelen. Voor een 2-kanaalsbron kunt u [Dolby Pro Logic], [DTS Neo:6 Cinema] of [DTS Neo:6 Music] selecteren om surroundgeluid te simuleren.

[Sound Mode Aan]: schakelt het surroundeffect van de geluidsmodus in (pagina 20). De bovengrens van de bemonsteringsfrequentie is ingesteld op 48 kHz.

[Dolby Pro Logic]: het systeem simuleert surroundgeluid bij 2-kanaalsbronnen en voert het geluid uit via alle 5.1-kanaalsluidsprekers (Dolby Pro Logic decodering).

[DTS Neo:6 Cinema]/[DTS Neo:6 Music]: Het systeem simuleert surroundgeluid van 2-kanaalsbronnen en produceert 6.1-kanaalsgeluid (DTS Neo:6 Cinema/DTS Neo:6 Music-decodering).

[Uit]: de geluidseffecten zijn uitgeschakeld. U hoort het geluid zoals het is opgenomen.

---

### ■ [Luidsprekerinstellingen]

Stel de luidsprekers in om het best mogelijke surroundgeluid te bereiken. Zie “De luidsprekers instellen” (pagina 34) voor meer informatie.

---

### ■ [Autokalibratie]

U kunt de juiste instellingen automatisch kalibreren. Zie “De juiste luidsprekerinstellingen automatisch kalibreren” (pagina 34) voor meer informatie.

---



## [BD/DVD-instellingen]

---

### ■ [Taal van BD/DVD-menu]

U kunt de standaard menutaal selecteren voor BD-ROM's en DVD VIDEO's. Als u [Selecteer taalcode] selecteert, verschijnt het scherm om de taalcode in te voeren. Raadpleeg “Taalcodelijst” (pagina 56) en voer de code voor uw taal in.

---

---

### ■ [Taal van audio]

U kunt de standaardtaal van het geluid selecteren voor BD-ROM's en DVD VIDEO's. Als u [Origineel] kiest, wordt de voorkeurstaal op de schijf gekozen. Als u [Selecteer taalcode] selecteert, verschijnt het scherm om de taalcode in te voeren. Raadpleeg “Taalcodelijst” (pagina 56) en voer de code voor uw taal in.

---

### ■ [Taal van ondertiteling]

U kunt de standaardtaal van de ondertiteling selecteren voor BD-ROM's en DVD VIDEO's. Als u [Selecteer taalcode] selecteert, verschijnt het scherm om de taalcode in te voeren. Raadpleeg “Taalcodelijst” (pagina 56) en voer de code voor uw taal in.

---

### ■ [Weergavelaag van BD-hybriddisc]

[BD]: hiermee speelt u de BD-laag af. [DVD/CD]: hiermee speelt u de dvd- of cd-laag af.

---

### ■ [BD-internetverbinding]

[Toestaan]: kies normaal deze instelling. [Niet toestaan]: verbiedt de internetverbinding.

---



## [Kinderbeveiliging]

---

### ■ [Wachtwoord]

Voor het instellen of wijzigen van het wachtwoord voor de kinderbeveiligingsfunctie. Met behulp van een wachtwoord kunt u een beperking instellen voor het afspelen van BD-ROM's, DVD VIDEO's of internetvideo's. Indien nodig kunt u een onderscheid maken tussen de beperkingsniveaus voor BD-ROM's en DVD VIDEO's.

---

### ■ [Regiocode van kinderbeveiliging]

Het afspelen van sommige BD-ROM's of DVD VIDEO's kan worden beperkt op basis van het geografische gebied. Scènes kunnen vergrendeld of vervangen worden door andere scènes. Volg de instructies op het scherm en voer uw wachtwoord van vier cijfers in.

---

---

■ **[Kinderbeveiliging voor BD]/  
[Kinderbeveiliging voor DVD]/  
[Kinderbeveiliging voor internetvideo]**

Door kinderbeveiliging in te stellen, kunnen scènes worden vergrendeld of vervangen door andere scènes. Volg de instructies op het scherm en voer uw wachtwoord van vier cijfers in.

---

■ **[Internetvideo niet-geclassificeerd]**

[Toestaan]: hiermee staat u het afspelen van niet-beoordeelde internetvideo's toe.

[Blokkeren]: hiermee blokkeert u het afspelen van niet-beoordeelde internetvideo's.



## [Muziekinstellingen]

---

■ **[Weergavelaag van Super Audio CD]**

[Super Audio CD]: speelt de Super Audio CD-laag af.

[CD]: speelt de cd-laag af.

---

■ **[Weergavekanalen Super Audio CD]**

[DSD 2ch]: speelt de 2-kanaalszone af.

[DSD Multi]: speelt de multikanaalszone af.



## [Systeeminstellingen]

---

■ **[Taal van weergaveschermttekst]**

U kunt de schermtaal kiezen voor het systeem.

---

■ **[Verlichting/Display]**

U kunt de status van de soft-touch-knoppen (pagina 9) en het display op het voorpaneel instellen (pagina 10).

[Aan]: de soft-touch-knoppen en het display op het voorpaneel blijven verlicht.

[Auto]: de soft-touch-knoppen en het display op het voorpaneel doven wanneer het systeem niet wordt bediend.

---

■ **[HDMI-instellingen]**

[Controle voor HDMI]

[Aan]: Aan. Het is mogelijk afwisselend te werken met de componenten die via een HDMI-kabel zijn verbonden.

[Uit]: uit.

[Audio Return Channel]

Deze functie is beschikbaar wanneer u het systeem aansluit op een HDMI IN-aansluiting van de tv die compatibel is met de functie Audio Return Channel.

[Auto]: het systeem kan het digitale audiosignaal van uw tv automatisch ontvangen via een HDMI-kabel.

[Uit]: uit.

**Opmerking**

- Deze functie is alleen beschikbaar wanneer [Controle voor HDMI] is ingesteld op [Aan].

[HDMI1-audio-ingangsfunctie] (alleen Europese modellen)

U kunt de audio-invoer van de component die is aangesloten op de HDMI (IN 1)-aansluiting selecteren.

[HDMI1]: het geluid van de component die is aangesloten op de HDMI (IN 1)-aansluiting wordt ingevoerd via de HDMI (IN 1)-aansluiting.

[TV]: het geluid van de component die is aangesloten op de HDMI (IN 1)-aansluiting wordt ingevoerd via de TV (DIGITAL IN OPTICAL)-aansluiting.

---

■ **[Snel starten]**

[Aan]: verkort de opstarttijd uit de stand-bystand. U kunt het systeem snel bedienen na het te hebben ingeschakeld.

[Uit]: de standaardinstelling.

---

■ **[Energiebesparend discstation]**

[Aan]: vermindert het elektriciteitsverbruik bij een laag volume.

[Uit]: normale status. Het systeem kan geluidsvolume uitvoeren.

---

### ■ [Automatische standby]

[Aan]: schakelt de functie [Automatische standby] in. Wanneer u het systeem gedurende ongeveer 30 minuten niet bedient, schakelt het automatisch over naar de stand-bystand.

[Uit]: schakelt de functie uit.

---

### ■ [Automatische weergave]

[Aan]: informatie wordt automatisch op het scherm weergegeven wanneer u de titel, beeldmodus, het audiosignaal, enz. wijzigt.

[Uit]: informatie wordt alleen weergegeven wanneer u op DISPLAY drukt.

---

### ■ [Schermbeveiliging]

[Aan]: de schermbeveiliging aanzetten.

[Uit]: uit.

---

### ■ [Bericht over software-update]

[Aan]: het systeem informeert u wanneer er een nieuwere softwareversie beschikbaar is (pagina 39).

[Uit]: uit.

---

### ■ [Gracenote-instellingen]

[Auto]: downloadt automatisch schijfinformatie wanneer u het afspelen van de schijf stopzet.

Het systeem moet verbonden zijn met het netwerk om te kunnen downloaden.

[Handmatig]: schijfinformatie wordt gedownload wanneer [Video zoeken] of [Muziek zoeken] is geselecteerd.

---

### ■ [Systeeminformatie]

U kunt informatie over de softwareversie van het systeem en het MAC-adres weergeven.

---

### ■ [Informatie over softwarelicentie]

U kunt de Informatie over softwarelicentie weergeven.

---

## [Externe- inganginstellingen]

Door instelling voor het overslaan is een handige functie waarmee u ongebruikte ingangen kunt overslaan bij het selecteren van een functie.

---

### ■ [HDMI1]/[HDMI2]/[TV]/[AUDIO]

[Niet overslaan]: het systeem slaat de geselecteerde functie niet over wanneer de functie wordt geselecteerd door te drukken op FUNCTION.

[Overslaan]: het systeem slaat de geselecteerde functie over wanneer de functie wordt geselecteerd door te drukken op FUNCTION.

---

---

## [Netwerkinstellingen]

### ■ [Internetinstellingen]

Verbind het systeem vooraf met het netwerk. Zie "Stap 3: Voorbereiden voor netwerkverbinding" (pagina 17) voor meer informatie.

[Bedraad instellen]: selecteer deze instelling wanneer u een breedbandrouter aansluit met een LAN-kabel.

[Draadloos instellen (ingebouwd)]: selecteer deze instelling wanneer u het draadloos LAN gebruikt dat in het systeem is ingebouwd voor een draadloze netwerkverbinding.

[Netwerkstatus weergeven]: Geeft de huidige netwerkstatus van het systeem weer.

#### **Tip**

- Ga voor meer informatie naar de volgende website en raadpleeg de veelgestelde vragen:

Voor klanten in Europa en Rusland:  
<http://support.sony-europe.com/hub/hub.html>

Voor klanten in andere landen/regio's:  
<http://www.sony-asia.com/section/support>

---

### ■ [Diagnose van netwerkverbinding]

U kunt een netwerkdiagnose uitvoeren om na te gaan of de netwerkverbinding correct tot stand is gebracht.

---

### ■ [Instellingen voor serververbinding]

Voor het al dan niet weergeven van de verbonden DLNA-server.

---

### ■ [Instellingen Renderer]

[Automatische toegangspermissie]: hiermee kunt u instellen of automatische toegang voor een nieuw gedetecteerde DLNA-controller al dan niet wordt toegestaan.

[Smart selecteren]: hiermee wordt toegestaan dat een DLNA-controller van Sony het systeem detecteert als doelcomponent om te bedienen via infrarood. U kunt deze functie in- of uitschakelen.

[Naam van de Renderer]: geeft de naam van het systeem weer zoals deze wordt weergegeven op andere DLNA-apparaten op het netwerk.

---

### ■ [Toegangscontrole Renderer]

Hiermee kunt u instellen of opdrachten van DLNA-controllers al dan niet worden aanvaard.

---

### ■ [PARTY-autostart]

[Aan]: voor het starten van een PARTY of deelnemen aan een bestaande PARTY op aanvraag van een netwerkapparaat dat de functie PARTY STREAMING ondersteunt.

[Uit]: uit.

---

### ■ [Registratie van Media Remote-apparaat]

Voor het registreren van uw "Media Remote"-apparaat.

---

### ■ [Geregistreeerde Media Remote-apparaten]

Geeft een lijst weer van uw geregistreeerde "Media Remote"-apparaten.

---

### ■ [Opstarten op afstand]

[Aan]: hiermee kan het systeem worden ingeschakeld via het Media Remote-apparaat.

[Uit]: uit.

---

---

## [Snelle instelling]

---

### ■ [Snelle begininstellingen]

Hiermee voert u de Snelle begininstellingen uit om de basisinstellingen in te voeren. Volg de instructies op het scherm.

---

### ■ [Snelle netwerkinstellingen]

Hiermee voert u [Snelle netwerkinstellingen] uit om de basisnetwerkinstellingen in te voeren. Volg de instructies op het scherm.

---

---

## [Terugstellen]

---

### ■ [Terugstellen op de fabrieksinstellingen]

U kunt de instellingen van het systeem terugstellen naar de fabriekinstellingen door een groep instellingen te selecteren. Alle instellingen binnen die groep worden teruggesteld.

---

### ■ [Persoonlijke informatie initialiseren]

U kunt uw persoonlijke informatie wissen die in het systeem is opgeslagen.

---

# Voorzorgsmaatregelen

## Veiligheid

- Plaats geen met vloeistof gevulde voorwerpen, zoals een vaas, op het systeem om elektrische schokken of brand te voorkomen. Plaats het systeem evenmin in de buurt van water, zoals bij een bad of douche. Wanneer er een voorwerp of vloeistof in de behuizing terechtkomt, moet u de stekker uit het stopcontact trekken en het systeem eerst door een deskundige laten nakijken, alvorens het weer in gebruik te nemen.
- Raak het netsnoer niet met natte handen aan. Dit kan een elektrische schok veroorzaken.

## Spanningsbronnen

- Trek de stekker uit het stopcontact als u denkt het toestel geruime tijd niet te gebruiken. Om de stekker uit het stopcontact te halen, mag u alleen de stekker vastnemen. Trek nooit aan het snoer zelf.

## Plaatsing

- Installeer het systeem op een goed geventileerde plaats om te voorkomen dat het oververhit raakt.
- De behuizing kan bij langdurige weergave met hoog volume warm aanvoelen. Dit duidt niet op een storing. Vermijd echter de behuizing aan te raken. Plaats het systeem niet in een te kleine en slecht geventileerde ruimte om oververhitting te vermijden.
- Blokkeer de ventilatiegaten niet door iets op het systeem te plaatsen. Het systeem is uitgerust met een krachtige versterker. Als de ventilatiegaten zijn geblokkeerd, kan het systeem oververhit en defect raken.
- Zet het systeem niet op oppervlakken (tapijten, dekens, enzovoort) of nabij materialen (gordijnen, stoffen) waardoor de ventilatiegaten geblokkeerd kunnen worden.
- Plaats het systeem niet in een krappe ruimte zoals op een boekenplank of iets soortgelijks.
- Installeer het systeem niet in de buurt van warmtebronnen zoals radiatoren of heteluchtblazers of op een plaats waar het is blootgesteld aan directe zonlicht, overmatig stof, mechanische trillingen of schokken.
- Zet het systeem niet schuin. Het systeem is ontworpen voor gebruik in horizontale stand.
- Houd zowel het systeem als schijven uit de buurt van componenten waarin een krachtige magneet wordt gebruikt, zoals een grote luidspreker of magnetron.

- Plaats geen zware voorwerpen op het systeem.
- Plaats geen metalen voorwerpen voor het voorpaneel. Deze kunnen de ontvangst van radiogolven belemmeren.
- Plaats het systeem niet op een plaats waar medische apparatuur wordt gebruikt. Dit kan storingen veroorzaken in de medische apparatuur.
- Als u een pacemaker of een ander medisch apparaat gebruikt, dient u uw dokter of de fabrikant van het medische apparaat te raadplegen voor u de functie voor draadloos LAN gebruikt.

## Werking

- Indien het systeem direct van een koude in een warme of een zeer vochtige ruimte wordt gebracht, kan er condensvorming optreden op de lenzen in het toestel. In dat geval kan de werking van het systeem worden verstoord. Verwijder in dat geval de schijf en laat het systeem ongeveer een half uur aan staan tot alle vocht is verdampt.
- Verwijder schijven bij het verplaatsen van het systeem. Als u dit niet doet, kan de schijf beschadigd worden.
- In het geval er vloeistof of een voorwerp in de behuizing terechtkomt, moet u de stekker uit het stopcontact trekken en het apparaat eerst door een deskundige laten nakijken, alvorens het weer in gebruik te nemen.

## Volumeregeling

- Zet het volume niet hoger bij het beluisteren van een zeer stille passage of een gedeelte zonder geluid. Als u dat toch doet, kunnen de luidsprekers worden beschadigd wanneer er plots een piekwaarde wordt bereikt.

## Reiniging

- Reinig de behuizing, het voorpaneel en de bedieningselementen met een zachte doek die lichtjes is bevochtigd met een mild zeepsopje. Gebruik geen schuurmiddelen, schuurmiddelen of oplosmiddelen, zoals alcohol of benzine. Raadpleeg uw dichtstbijzijnde Sony-dealer wanneer u een vraag hebt of problemen ondervindt.

## Schijven reinigen, schijf-/lensreinigers

- Gebruik geen in de handel verkrijgbare reinigingsschijven of schijf-/lensreiniger (inclusief vloeistof of spray). Deze kunnen defecten veroorzaken.

## Vervanging van onderdelen

- Als dit systeem zou worden hersteld, worden herstellende onderdelen verzameld voor hergebruik of recycling.

## Kleuren op uw tv-scherm

- Als de luidsprekers de kleuren op het tv-scherm beïnvloeden, moet u de tv onmiddellijk uitschakelen en na 15 tot 30 minuten weer inschakelen. Als de kleuren nog altijd vervormen, moet u de luidsprekers verder van de tv af zetten.

### BELANGRIJK

Opgelet: dit systeem kan voor onbepaalde duur een stilstaand videobeeld of instelscherm op het tv-scherm weergeven. Als u dit beeld lange tijd op het tv-scherm laat staan, bestaat het gevaar dat het tv-scherm onherstelbaar wordt beschadigd. Vooral projectie-tv's zijn gevoelig hiervoor.

## Het systeem verplaatsen

- Controleer, voordat u het systeem verplaatst, of er geen schijf is geplaatst en trek het netsnoer uit het stopcontact.

## Opmerkingen over schijven

### Schijven hanteren

- Neem de schijf vast bij de randen zodat deze schoon blijft. Raak het oppervlak niet aan.
- Plak geen papier of plakband op de schijf.



- Stel de schijf niet bloot aan direct zonlicht of warmtebronnen zoals heteluchtblazers en laat deze niet achter in een auto die in de volle zon staat geparkeerd en waarin de temperatuur sterk kan oplopen.
- Berg schijven na gebruik weer op in de hoesjes.

### Reiniging

- Maak de schijf voor het afspelen schoon met een reinigingsdoekje. Wrijf van binnen naar buiten toe.



- Gebruik geen oplosmiddelen, zoals benzine, thinner en in de handel verkrijgbare reinigingsmiddelen of antistatische sprays voor grammofoonplaten.

Dit systeem kan alleen standaard ronde schijven afspelen. Het gebruik van discs met een andere vorm (bijv. kaart-, hart- of stervormig) kan een defect veroorzaken.

Gebruik geen schijf waaraan een in de handel verkrijgbaar accessoire is bevestigd, zoals een label of een ring.

# Probleemoplossing

Als u problemen ondervindt bij het gebruik van dit systeem, probeer die dan eerst zelf op te lossen aan de hand van de onderstaande lijst.

Als het probleem daarmee niet is opgelost, raadpleegt u de dichtstbijzijnde Sony-dealer. Opmerking: wanneer het onderhoudspersoneel beslist om tijdens een herstelling onderdelen te vervangen, dan kunnen deze onderdelen eventueel worden ingehouden.

## Algemeen



### Het toestel wordt niet ingeschakeld.

→ Controleer of het netsnoer goed is aangesloten.

### De afstandsbediening werkt niet.

- De afstand tussen de afstandsbediening en het toestel is te groot.
- De batterijen in de afstandsbediening zijn bijna leeg.

### De schijf wordt niet uitgeworpen en u kunt de schijf niet verwijderen, ook niet nadat u op hebt gedrukt.

- Probeer het volgende:
  - ① Houd  en  op het apparaat langer dan 5 seconden ingedrukt om de schijf uit te werpen.
  - ② Verwijder de schijf.
  - ③ Koppel het netsnoer los van het stopcontact en sluit het enkele minuten later weer aan.

### Het systeem werkt niet zoals het hoort.

→ Koppel het netsnoer los van het stopcontact en sluit het enkele minuten later weer aan.

## Berichten

### [Op het netwerk is een nieuwe softwareversie gevonden. Voer een versie-update uit onder "Netwerk-update".] wordt weergegeven op het tv-scherm.

→ Zie [Netwerk-update] (pagina 39) om het systeem te updaten naar een nieuwere softwareversie.

### "PROTECT" en "PUSH PWR" verschijnen om beurten in het display op het voorpaneel.

- Druk op  om het systeem uit te schakelen en controleer de onderstaande items nadat "STANDBY" is verdwenen.
  - Zijn de + en – luidsprekerkabels kortgesloten?
  - Gebruikt u uitsluitend de voorgeschreven luidsprekers?
  - Zijn de ventilatiegaten van het systeem geblokkeerd?
  - Na controle van de bovenstaande items en het oplossen van eventuele problemen, kunt u het systeem weer inschakelen. Wanneer de oorzaak van het probleem na het controleren van de bovenstaande punten niet is gevonden, neemt u contact op met de dichtstbijzijnde Sony-dealer.

### "LOCKED" wordt weergegeven in het display op het voorpaneel.

→ Schakel de functie kindervergrendeling uit (pagina 36).

### "DEMO. LOCK" wordt weergegeven in het display op het voorpaneel.

→ Neem contact op de dichtstbijzijnde Sony-dealer of een plaatselijke, erkende Sony-servicedienst.

### "Exxxx" wordt weergegeven in het display op het voorpaneel.

→ Neem contact op met de dichtstbijzijnde Sony-dealer of een plaatselijke, erkende servicedienst van Sony en geef de foutcode door.

### wordt weergegeven zonder een melding op het tv-scherm.

→ Neem contact op de dichtstbijzijnde Sony-dealer of een plaatselijke, erkende Sony-servicedienst.

## Beeld

### Geen beeld.

→ Controleer de uitvoermethode van uw systeem (pagina 14).

### Er wordt geen beeld weergegeven bij verbinding via een HDMI-kabel.

→ Het apparaat is aangesloten op een ingang die niet compatibel is met HDCP (High-bandwidth Digital Content Protection) ("HDMI" op het voorpaneel brandt niet) (pagina 14).



### **3D-beelden van de HDMI (IN 1)- of HDMI (IN 2)-aansluiting worden niet weergegeven op het tv-scherm.**

- Mogelijk worden 3D-beelden niet weergegeven, afhankelijk van de tv of de videocomponent.

### **Er verschijnt geen beeld wanneer de video-uitvoerresolutie geselecteerd in [Uitgevoerd videoformaat] niet correct is.**

- Houd de knoppen ► en VOL – op het toestel langer dan 5 seconden ingedrukt om de video-uitvoerresolutie te herstellen naar de laagste resolutie.

### **Het donkere deel van het beeld is te donker/het heldere deel is te helder of onnatuurlijk.**

- Zet [Beeldkwaliteitsfunctie] op [Standrd.] (standaard) (pagina 28).

### **Het beeld wordt niet correct weergegeven.**

- Controleer de instellingen van [Uitgevoerd videoformaat] bij [Scherminstellingen] (pagina 40).
- Als de analoge en digitale signalen tegelijk worden uitgevoerd, stelt u [BD-ROM 24p-uitvoer] of [DVD-ROM 24p-uitvoer] bij [Scherminstellingen] in op [Uit] (pagina 40).
- Voor BD-ROM's controleert u de instellingen van [BD-ROM 24p-uitvoer] bij [Scherminstellingen] (pagina 40).

### **Het beeld vertoont ruis.**

- Reinig de schijf.
- Als de beelduitvoer van het systeem via de videorecorder naar uw tv gaat, kan het schrijfbeschermingssignaal gebruikt voor bepaalde BD/DVD-programma's de beeldkwaliteit beïnvloeden. Als u nog steeds problemen ervaart wanneer u het toestel rechtstreeks op uw tv aansluit, probeer het toestel dan aan te sluiten op een andere ingang.

### **Het beeld wordt niet schermvullend weergegeven.**

- Controleer de instelling van [Type televisie] bij [Scherminstellingen] (pagina 40).
- De breedte-/hoogteverhouding op de schijf ligt vast.

### **Er treedt een kleurafwijking op het tv-scherm op.**

- Als de luidsprekers worden gebruikt met een CRT-tv of -projector, installeer ze dan op minstens 0,3 meter van de tv.
- Als de kleurafwijking blijft, schakel dan de tv uit en schakel deze vervolgens na 15 tot 30 minuten weer in.

- Zorg ervoor dat er geen magnetisch voorwerp (magnetische sluiting op een tv-standaard, medische apparatuur, speelgoed, enz.) dicht bij de luidsprekers wordt gezet.

### **Er wordt geen beeld weergegeven bij het afspelen van een video-/fotobestand op een iPod/iPhone. (Alleen voor modellen voor Europa en Australië.)**

- Selecteer de juiste ingang voor dit systeem op uw tv.

## **Geluid**

### **Er is geen geluid hoorbaar.**

- De luidsprekerkabels zijn niet goed aangesloten.
- Controleer de luidsprekerinstellingen (pagina 34).

### **Het Super Audio CD-geluid van een component die aangesloten is op de HDMI (IN 1)- of HDMI (IN 2)-aansluiting wordt niet uitgevoerd.**

- HDMI (IN 1) en HDMI (IN 2) aanvaarden geen audio-indelingen die beschermd zijn door auteursrechten. Sluit de analoge audio-uitgang van de component aan op de AUDIO (AUDIO IN L/R)-aansluitingen van het apparaat.

### **De tv produceert geen geluid bij verbinding via de HDMI (OUT)-aansluiting wanneer de functie Audio Return Channel wordt gebruikt.**

- Stel de instelling [Controle voor HDMI] bij [HDMI-instellingen] onder [Systeeminstellingen] in op [Aan] (pagina 43). Stel eveneens [Audio Return Channel] bij [HDMI-instellingen] onder [Systeeminstellingen] in op [Auto] (pagina 43).
- Zorg ervoor dat uw tv compatibel is met de functie Audio Return Channel.
- Zorg ervoor dat er een HDMI-kabel verbonden is met een aansluiting op uw tv die compatibel is met de functie Audio Return Channel.

### **Het systeem voert het geluid van tv-programma's niet correct uit wanneer het is aangesloten op een decoder.**

- Stel [Audio Return Channel] bij [HDMI-instellingen] onder [Systeeminstellingen] in op [Uit] (pagina 43).
- Controleer de aansluitingen (pagina 15).

### **Sterke brom of ruis is hoorbaar.**

- Plaats de tv verder van de audiocomponenten af.
- Reinig de schijf.

### **Wanneer u een cd afspeelt, wordt het geluid niet langer in stereo uitgevoerd.**

- Selecteer stereogeluid door te drukken op AUDIO (pagina 30).

### **Alleen de middenluidspreker werkt.**

- Bij sommige schijven komt het geluid alleen uit de middenluidspreker.

### **De surroundluidsprekers produceren geen of slechts een heel zwak geluid.**

- Controleer de luidsprekeraansluitingen en -instellingen (pagina's 13, 34).
- Controleer de geluidsmodusinstelling (pagina 20).
- Bij sommige geluidsbronnen is het effect van de surroundluidsprekers minder uitgesproken.
- Een 2-kanaalsbron wordt afgespeeld.

### **Er treedt geluidsvervorming op bij een aangesloten component.**

- Verlaag het invoerniveau voor de aangesloten component door [Dempen - AUDIO] in te stellen (pagina 41).

## **Tuner**

### **Er kan niet worden afgestemd op radiozenders.**

- Controleer of de antenne goed is aangesloten. Regel de antenne en sluit eventueel een buitenantenne aan.
- Het zendersignaal is te zwak (bij gebruik van automatisch afstemmen). Stem handmatig af.

## **Afspelen**

### **De schijf wordt niet afgespeeld.**

- De regiocode op de BD/DVD komt niet overeen met die van het systeem.
- Er is condensvorming opgetreden in het toestel, waardoor de lenzen kunnen worden beschadigd. Verwijder de schijf en laat het apparaat ongeveer een half uur aan staan.
- Een schijf die niet goed is gefinaliseerd, kan niet worden afgespeeld door het systeem (pagina 52).

### **Bestandsnamen worden niet correct weergegeven.**

- Het systeem kan enkel tekens weergeven die compatibel zijn met ISO 8859-1. Andere tekens worden mogelijk anders weergegeven.
- Afhankelijk van de gebruikte schrijfssoftware, worden de ingevoerde tekens anders weergegeven.

### **Een schijf begint niet te spelen vanaf het begin.**

- Afspeken hervatten is geselecteerd. Druk op OPTIONS, selecteer [Weerg. v/a begin] en druk vervolgens op  $\odot$ .

### **Het afspelen start niet vanaf het hervatpunt waar het afspelen de vorige keer werd gestopt.**

- Afhankelijk van de schijf wordt het hervatpunt mogelijk uit het geheugen gewist wanneer
  - u de schijflade opent.
  - u het USB-apparaat loskoppelt.
  - u andere inhoud afspeelt.
  - u het apparaat uitschakelt.

### **De taal voor het geluidsspoor, de ondertitels of de hoeken kan niet worden gewijzigd.**

- Probeer deze instellingen te wijzigen via het BD- of DVD-menu.
- Meertalige geluidssporen, ondertitels of meervoudige hoeken zijn niet opgenomen op de BD/DVD.

### **Bonusinhoud of andere gegevens op een BD-ROM kunnen niet worden weergegeven.**

- Probeer het volgende:
  - ① Verwijder de schijf.
  - ② Schakel het systeem uit.
  - ③ Verwijder het USB-apparaat en sluit het opnieuw aan (pagina 23).
  - ④ Schakel het systeem in.
  - ⑤ Plaats de BD-ROM met BONUSVIEW/BD-LIVE.

## **USB-apparaat**

### **Het USB-apparaat wordt niet herkend.**

- Probeer het volgende:
  - ① Schakel het systeem uit.
  - ② Verwijder het USB-apparaat en sluit het opnieuw aan.
  - ③ Schakel het systeem in.
- Controleer of het USB-apparaat correct is aangesloten op de  $\leftarrow$  (USB)-poort.

- Ga na of het USB-apparaat of een kabel is beschadigd.
- Controleer of het USB-apparaat is ingeschakeld.
- Als het USB-apparaat is aangesloten via een USB-hub, koppelt u het USB-apparaat los en sluit u het rechtstreeks aan op het toestel.

## BRAVIA-internetvideo

**Het beeld/geluid is van slechte kwaliteit/bepaalde programma's worden minder gedetailleerd weergegeven, vooral bij snel bewegende of donkere scènes.**

- De beeld-/geluidkwaliteit kan slecht zijn afhankelijk van de internetinhoudprovider.
- De beeld-/geluidkwaliteit kan worden verbeterd door de verbindingssnelheid te wijzigen. Sony raadt een verbindingssnelheid aan van minstens 2,5 Mbps voor SD-beelden en 10 Mbps voor HD-beelden.
- Niet alle video's bevatten geluid.

**Het beeld is klein.**

- Druk op **↑** om in te zoomen.

## "BRAVIA" Sync ([Controle voor HDMI])

**De functie [Controle voor HDMI] werkt niet ("BRAVIA" Sync).**

- Controleer of [Controle voor HDMI] is ingesteld op [Aan] (pagina 43).
- Als u de HDMI-verbinding wijzigt, schakelt u het systeem uit en opnieuw in.
- Stel na een stroomstoring [Controle voor HDMI] in op [Uit] en stel [Controle voor HDMI] vervolgens weer in op [Aan] (pagina 43).
- Controleer de volgende punten en raadpleeg de gebruiksaanwijzing van de component.
  - Zorg ervoor dat de aangesloten component compatibel is met de functie [Controle voor HDMI].
  - Zorg ervoor dat de instelling van de aangesloten component voor de functie [Controle voor HDMI] correct is.

## Netwerkverbinding

**Het systeem kan geen verbinding maken met het netwerk.**

- Controleer de netwerkverbinding (pagina 17) en de netwerkinstellingen (pagina 44).

## Draadloze LAN-verbinding

**U kunt uw pc niet verbinden met het internet na het uitvoeren van [Wi-Fi Protected Setup (WPS)].**

- De draadloze instellingen van de router kunnen automatisch worden gewijzigd als u de functie Wi-Fi Protected Setup gebruikt voordat u de routerinstellingen aanpast. Wijzig in dat geval de draadloze instellingen van uw pc dienovereenkomstig.

**Het systeem slaagt er niet in om verbinding te maken met het netwerk of de netwerkverbinding is niet stabiel.**

- Controleer of de router voor draadloos LAN is ingeschakeld.
- Controleer de netwerkverbinding (pagina 17) en de netwerkinstellingen (pagina 44).
- Afhankelijk van de gebruiksomgeving (bijv. het materiaal waaruit de muren bestaan, de ontvangstomstandigheden voor de radiogolven of obstakels tussen het systeem (of de USB-adapter voor draadloos LAN) en de router voor draadloos LAN is het mogelijk de communicatieafstand kleiner wordt. Plaats het systeem en de router voor draadloos LAN dicht bij elkaar.
- Apparaten die gebruik maken van een frequentieband van 2,4 GHz, zoals een magnetron, Bluetooth-apparaat of een digitaal draadloos apparaat, kunnen de communicatie verstoren. Plaats het toestel uit de buurt van dergelijke apparaten of schakel deze uit.

**De gewenste router voor draadloos LAN wordt niet weergegeven in de lijst met draadloze netwerken.**

- Druk op RETURN om terug te keren naar het vorige scherm en probeer [Draadloos instellen (ingebouwd)] of [Draadloos USB instellen] nogmaals. Als de gewenste router voor draadloos LAN nog steeds niet gedetecteerd wordt, selecteert u [Handm. registratie].

# Af speelbare schijven

<b>Blu-ray Disc</b>	BD-ROM <sup>1)</sup> BD-R/BD-RE <sup>2)</sup>
<b>DVD<sup>3)</sup></b>	DVD-ROM DVD-R/DVD-RW DVD+R/DVD+RW
<b>CD<sup>3)</sup></b>	CD-DA (muziek-cd) CD-ROM CD-R/CD-RW Super Audio CD

<sup>1)</sup> Aangezien de specificaties voor Blu-ray Disc nieuw en in volle ontwikkeling zijn, is het mogelijk dat bepaalde schijven niet kunnen worden afgespeeld afhankelijk van het type schijf en de versie. Daarnaast verschilt de audio-uitvoer afhankelijk van de bron, de aangesloten uitgang en de geselecteerde audio-instellingen.

<sup>2)</sup> BD-RE: Ver.2.1  
BD-R: Ver.1.1, 1.2, 1.3 met organisch pigmenttype  
BD-R (LTH-type)  
BD-R's die zijn opgenomen op een pc kunnen niet worden afgespeeld wanneer postscripts opneembaar zijn.

<sup>3)</sup> Een cd of dvd die niet correct is gefinaliseerd, kan niet worden afgespeeld. Raadpleeg de gebruiksaanwijzing van de opnameapparatuur voor meer informatie.

## Schijven die niet kunnen worden afgespeeld

- BD's met een cartridge
- BDXL's
- DVD-RAM's
- HD-DVD's
- DVD-audioschijven
- PHOTO CD's
- Dataonderdelen van CD-Extra's
- Super VCD's
- De kant met audiomateriaal op DualDiscs

## Opmerkingen bij audio-cd's

Dit product is ontworpen om schijven af te spelen die voldoen aan de CD-norm (Compact Disc). DualDiscs en sommige muziekschijven die zijn gecodeerd met copyrightbeveiligingstechnologieën voldoen niet aan de CD-norm (Compact Disc). Het is daarom mogelijk dat deze schijven niet compatibel zijn met dit product.

## Opmerking over de afspeelfuncties van een BD/DVD

Bepaalde afspeelfuncties van een BD/DVD kunnen opzettelijk door softwareproducenten zijn vastgelegd. Dit systeem speelt een BD/DVD af volgens de inhoud van de schijf; het is dus mogelijk dat bepaalde weergavefuncties niet beschikbaar zijn.

## Opmerking over Dual layer BD's/DVD's

De weergegeven beelden en het geproduceerde geluid kunnen kort worden onderbroken tijdens de overschakeling tussen de lagen.

## Regiocode (alleen BD-ROM/DVD VIDEO)

Er staat een regiocode vermeld op de onderkant van het apparaat. Het systeem kan alleen een commerciële BD-ROM/DVD VIDEO (alleen weergave) afspelen met dezelfde regiocode of .

# Afspeelbare bestandstypes

## Video

Bestandsindeling	Extensies
MPEG-1-video/PS <sup>1)5)</sup>	“.mpg,” “.mpeg,” “.m2ts,”
MPEG-2-video/PS, TS <sup>1)6)</sup>	“.mts”
Xvid	“.avi”
MPEG4/AVC <sup>1)5)</sup>	“.mkv,” “.mp4,” “.m4v,” “.m2ts,” “.mts”
WMV9 <sup>1)5)</sup>	“.wmv,” “.asf”
AVCHD <sup>2)</sup>	3)5)
Real video <sup>7)</sup>	“.rmvb”

## Muziek

Bestandsindeling	Extensies
MP3 (MPEG-1 Audio Layer III)	“.mp3”
AAC/HE-AAC <sup>1)4)5)</sup>	“.m4a”
WMA9-standaard <sup>1)4)</sup>	“.wma”
LPCM	“.wav”

## Foto

Bestandsindeling	Extensies
JPEG	“.jpg,” “.jpeg”
GIF <sup>8)</sup>	“.gif”
PNG <sup>8)</sup>	“.png”
MPO <sup>9)</sup>	“.mpo”

<sup>1)</sup> Het systeem kan geen bestanden afspelen die gecodeerd zijn met DRM.

<sup>2)</sup> AVCHD Ver.2.0 (AVCHD 3D/Progressive)-compatibel.

<sup>3)</sup> Het systeem speelt bestanden af met AVCHD-indeling die opgenomen zijn met een digitale camcorder, enz. Als u bestanden met AVCHD-indeling wilt bekijken, moet de schijf met de AVCHD-bestanden gefinaliseerd zijn.

<sup>4)</sup> Het systeem kan geen bestanden afspelen die zijn gecodeerd met Lossless, enz.

<sup>5)</sup> Het systeem speelt deze bestanden niet af via de functie DLNA.

<sup>6)</sup> Het systeem speelt bestanden met SD-resolutie alleen af via de DLNA-functie.

<sup>7)</sup> Alleen bij modellen voor Singapore.

<sup>8)</sup> Het systeem speelt geen geanimeerde PNG- of GIF-bestanden af.

<sup>9)</sup> Bij andere MPO-bestanden dan 3D, wordt de belangrijkste afbeelding of de eerste afbeelding afgespeeld.

### Opmerking

- Sommige bestanden kunnen niet worden afgespeeld afhankelijk van de bestandsindeling, de bestandscodering, de opnameomstandigheden of de DLNA-serveromstandigheden.
- Sommige bestanden die bewerkt zijn op een pc kunnen mogelijk niet worden afgespeeld.
- Het systeem kan de volgende bestanden of mappen op BD's, DVD's, CD's en USB-apparaten herkennen:
  - mappen tot in de 9e laag, waaronder de hoofdmap
  - tot 500 bestanden/mappen binnen een enkele laag
- Het systeem kan de volgende bestanden of mappen herkennen die opgeslagen zijn op de DLNA-server:
  - mappen tot en met de 19e laag
  - tot 999 bestanden/mappen binnen een enkele laag
 Het is mogelijk dat sommige USB-apparaten niet werken met dit systeem.
- Het systeem kan Mass Storage Class (MSC)-apparaten herkennen (zoals een flashgeheugen of een HDD), evenals apparaten voor het nemen van stilstaande beelden (SICD's) en toetsenborden met 101 toetsen.
- Om beschadigde gegevens of schade aan het USB-geheugen of andere apparaten te vermijden, schakelt u het systeem uit voor u het USB-geheugen of een ander apparaat aansluit of verwijdert.
- Het systeem kan videobestanden met een hoge bitsnelheid op een DATA CD mogelijk niet vloeiend afspelen. Het is aan te raden om videobestanden met een hoge bitsnelheid af te spelen vanaf een DATA DVD of DATA BD.

## Ondersteunde audio-indelingen

De volgende audio-indelingen worden door dit systeem ondersteund.

Indeling	Functie		
	"BD/DVD"	"HDMI1" "HDMI2"	"TV" (DIGITAL IN)
LPCM 2ch	○	○	○
LPCM 5.1ch	○	○	-
LPCM 7.1ch	○	-	-
Dolby Digital	○	○	○
Dolby TrueHD, Dolby Digital Plus	○	-	-
DTS	○	○	○
DTS-ES Discrete 6.1, DTS-ES Matrix 6.1	-	-	-
DTS96/24	○	-	-
DTS-HD High Resolution Audio	○	-	-
DTS-HD Master Audio	○	-	-

○: ondersteunde indeling.

-: niet-ondersteunde indeling.

### Opmerking

- HDMI (IN 1) en HDMI (IN 2) voeren geen geluid in in het geval van een audioformaat dat kopieerbeveiligingen bevat, zoals een Super Audio CD of DVD-Audio.
- Voor de indeling LPCM 2ch bedraagt de ondersteunde bemonsteringsfrequentie van het digitale signaal maximaal 96 kHz bij gebruik van de functie "HDMI1" of "HDMI2", en 48 kHz bij gebruik van de functie "TV".
- Voor de indeling LPCM 5.1ch bedraagt de ondersteunde bemonsteringsfrequentie van het digitale signaal maximaal 48 kHz bij gebruik van de functie "HDMI1" of "HDMI2".

## Specificaties

### Versterkergedeelte

UITGEVOERD VERMOGEN (nominaal)

Voor L/Voor R: 78 W + 78 W (bij 3 ohm, 1 kHz, 1% THD)

UITGEVOERD VERMOGEN (referentie)

Voor L/Voor R/Surround L/Surround R:

125 W (per kanaal bij 3 ohm, 1 kHz)

Midden: 250 W (bij 6 ohm, 1 kHz)

Subwoofer: 250 W (bij 6 ohm, 80 Hz)

Ingangen (analoog)

AUDIO (AUDIO IN) Gevoeligheid: 3.0 V/1.0 V

Ingangen (digitaal)

TV (Audio Return Channel/OPTICAL)

Ondersteunde indelingen:  
LPCM 2CH (tot 48 kHz),  
Dolby Digital, DTS

HDMI (IN 1)/HDMI (IN 2)

Ondersteunde indelingen:  
LPCM 5.1CH (tot 48 kHz),  
LPCM 2CH (tot 96 kHz),  
Dolby Digital, DTS

### Videogedeelte

Uitvoer VIDEO: 1 Vp-p 75 ohm

### HDMI-gedeelte

Stekker Type A (19-pins)

### BD/DVD/Super Audio CD/CD-systeem

Signaalindelingssysteem NTSC/PAL

### USB-gedeelte

↔ USB 1/2-poort: Type A (voor het aansluiten van een USB-geheugen, geheugenkaartlezer, digitale fotocamera en digitale camcorder)

### LAN-gedeelte

LAN (100)-aansluiting 100BASE-TX-aansluiting

### Draadloos LAN-gedeelte

Standaardcompatibiliteit IEEE 802.11 b/g/n  
Frequentie en kanaal 2,4 GHz - 2,4835 GHz [CH1 -13]

### FM-tunergedeelte

Systeem Digitale PLL-kwartssynthesizer  
Afstembereik 87.5 MHz - 108.0 MHz (50 kHz-interval)  
Antenne FM-draadantenne  
Antenneaansluitingen 75 ohm, asymmetrisch

## Luidsprekers

### Voor/surround (SS-TSB111)

Afmetingen (ong.)	98 mm × 255 mm × 91 mm (b/h/d)
Gewicht (ong.)	0,6 kg

### Midden (SS-CTB111)

Afmetingen (ong.)	331 mm × 59 mm × 57 mm (b/h/d)
Gewicht (ong.)	0,5 kg

### Subwoofer (SS-WSB111)

Afmetingen (ong.)	191 mm × 326 mm × 376 mm (b/h/d)
Gewicht (ong.)	5,6 kg

### Algemeen

Voeding	220 V - 240 V wisselstroom 50/60 Hz
Stroomverbruik	Aan: 135 W Stand-by: 0,3 W (in de stroomspaarstand)
Afmetingen (ong.)	460 mm × 74 mm × 226 mm (b/h/d) incl. uitstekende onderdelen
Gewicht (ong.)	3,5 kg

Ontwerp en specificaties kunnen zonder voorafgaande kennisgeving worden gewijzigd.

- Stroomverbruik stand-by 0,3 W.
- Met de S-Master, de volledig digitale versterker, bereikt het versterkerblok een vermogen van meer dan 85%.

# Taalcodelijst

Taalspelling conform ISO 639: 1988 (E/F)-norm.

Code	Taal	Code	Taal	Code	Taal	Code	Taal
1027	Afar	1183	Irish	1347	Maori	1507	Samoaan
1028	Abkhazian	1186	Scots Gaelic	1349	Macedonian	1508	Shona
1032	Afrikaans	1194	Galician	1350	Malayalam	1509	Somali
1039	Amharic	1196	Guarani	1352	Mongolian	1511	Albanian
1044	Arabic	1203	Gujarati	1353	Moldavian	1512	Serbian
1045	Assamese	1209	Hausa	1356	Marathi	1513	Siswati
1051	Aymara	1217	Hindi	1357	Malay	1514	Sesotho
1052	Azerbajjani	1226	Croatian	1358	Maltese	1515	Sundanese
1053	Bashkir	1229	Hungarian	1363	Burmese	1516	Swedish
1057	Byelorussian	1233	Armenian	1365	Nauru	1517	Swahili
1059	Bulgarian	1235	Interlingua	1369	Nepali	1521	Tamil
1060	Bihari	1239	Interlingue	1376	Dutch	1525	Telugu
1061	Bislama	1245	Inupiak	1379	Norwegian	1527	Tajik
1066	Bengali; Bangla	1248	Indonesian	1393	Occitan	1528	Thai
1067	Tibetan	1253	Icelandic	1403	(Afan)Oromo	1529	Tigrinya
1070	Breton	1254	Italian	1408	Oriya	1531	Turkmen
1079	Catalan	1257	Hebrew	1417	Punjabi	1532	Tagalog
1093	Corsican	1261	Japanese	1428	Polish	1534	Setswana
1097	Czech	1269	Yiddish	1435	Pashto; Pushto	1535	Tonga
1103	Welsh	1283	Javanese	1436	Portuguese	1538	Turkish
1105	Danish	1287	Georgian	1463	Quechua	1539	Tsonga
1109	German	1297	Kazakh	1481	Rhaeto- Romance	1540	Tatar
1130	Bhutani	1298	Greenlandic	1482	Kirundi	1543	Twi
1142	Greek	1299	Cambodian	1483	Romanian	1557	Ukrainian
1144	English	1300	Kannada	1489	Russian	1564	Urdu
1145	Esperanto	1301	Korean	1491	Kinyarwanda	1572	Uzbek
1149	Spanish	1305	Kashmiri	1495	Sanskrit	1581	Vietnamese
1150	Estonian	1307	Kurdish	1498	Sindhi	1587	Volapük
1151	Basque	1311	Kirghiz	1501	Sangho	1613	Wolof
1157	Persian	1313	Latin	1502	Serbo-Croatian	1632	Xhosa
1165	Finnish	1326	Lingala	1503	Singhalese	1665	Yoruba
1166	Fiji	1327	Laothian	1505	Slovak	1684	Chinese
1171	Farøese	1332	Lithuanian	1506	Slovenian	1697	Zulu
1174	French	1334	Latvian; Lettish				
1181	Frisian	1345	Malagasy			1703	Niet gespecificeerd

## Lijst met regiocode van kinderbeveiliging

Code	Regio	Code	Regio	Code	Regio	Code	Regio
2044	Argentinië	2174	Frankrijk	2362	Mexico	2543	Taiwan
2047	Australië	2200	Griekenland	2376	Nederland	2528	Thailand
2057	België	2219	Hongkong	2390	Nieuw-Zeeland	2184	Verenigd Koninkrijk
2070	Brazilië	2239	Ierland	2379	Noorwegen		
2090	Chili	2248	India	2046	Oostenrijk	2499	Zweden
2092	China	2238	Indonesië	2427	Pakistan	2086	Zwitserland
2093	Colombia	2254	Italië	2428	Polen		
2115	Denemarken	2276	Japan	2436	Portugal		
2109	Duitsland	2304	Korea	2489	Rusland		
2424	Filipijnen	2333	Luxemburg	2501	Singapore		
2165	Finland	2363	Maleisië	2149	Spanje		



# Index

## Getallen

3D 22  
3D-uitgangsinst. 40

## A

A/V SYNC 29  
Achterpaneel 10  
Afspeelbare schijven 52  
Afspeelinformatie 23  
Afstandsbediening 11  
Audio DRC 41  
Audio Return Channel 43  
Audio-instellingen 41  
Audio-uitvoer 41  
Autokalibratie 34, 42  
Automatische standby 44  
Automatische weergave 44

## B

BD Audio MIX-instelling 41  
BD/DVD-instellingen 42  
BD-internetverbinding 42  
BD-LIVE 22  
BD-ROM 24p-uitvoer 40  
Bioscoop-conversiefunctie 40  
BONUSVIEW 22  
BRAVIA Sync 33

## C

CD 52  
Controle voor HDMI 33, 43

## D

D.C.A.C. (Digital Cinema  
Auto Calibration) 34  
Dempen - AUDIO 41  
Diagnose van  
netwerkverbinding 45  
Diavoorstelling 29  
Display op het voorpaneel 10  
DLNA 25, 45  
Dolby Digital 30  
DTS 30  
DVD 52  
DVD-beeldverhouding 40  
DVD-ROM 24p-uitvoer 40

## E

Energiebesparend  
discstation 43  
Externe-ingangsinstellingen 44

## F

FM-modus 31

## G

Geluidseffect 42  
Geregistreerde Media  
Remote-apparaten 45  
Gracenote-instellingen 44

## H

HDMI  
YCbCr/RGB (HDMI) 41  
HDMI-uitvoer met diepe  
kleuren 41

## I

Informatie over  
softwarelicentie 44  
Instelling tv-schermafm.  
voor 3D 40  
Instellingen Renderer 45  
Instellingen voor  
serververbinding 45  
Internetinhoud 25  
Internetinstellingen 44  
Internetvideo niet-  
geclassificeerd 43

## K

Kinderbeveiliging 42  
Kinderbeveiliging voor BD 43  
Kinderbeveiliging voor dvd 43  
Kinderbeveiliging voor  
internetvideo 43  
Kindervergrendeling 36

## L

Luidsprekerinstellingen 34, 42  
Afstand 35  
Niveau 35

## M

Multiplex broadcast sound 30  
Muziekinstellingen 43

## N

Netwerkinstellingen 44  
Netwerk-update 39

## O

Opstarten op afstand 45

## P

PARTY-autostart 45  
Pauzeestand 41  
Persoonlijke informatie  
initialiseren 45

## R

RDS 32  
Regiocode 52  
Regiocode van  
kinderbeveiliging 42  
Registratie van Media  
Remote-apparaat 45

## S

SBM 41  
Schermbeveiliging 44  
Schermformaat 40  
Scherminstellingen 40  
SLEEP 36  
Snel starten 43  
Snelinstelling 18, 45  
Snelle begininstellingen 45  
Snelle netwerkinstellingen 45  
Systeeminformatie 44

## T

Taal van audio 42  
Taal van BD/DVD-menu 42  
Taal van ondertiteling 42  
Taal van  
weergaveschermtekst 43  
Taalcodelijst 56  
Terugstellen 45  
Terugstellen op de  
fabrieksinstellingen 45  
Testtoon 35  
Toegangscontrole Renderer 45  
Type televisie 40

## U

Uitgevoerd videoformaat 40  
Update 39  
USB 23

## V

Verlichting/Display 43  
Voorpaneel 9

## **W**

Wachtwoord 42

Weergavekanalen

  Super Audio CD 43

Weergavelaag van

  BD-hybridisedisc 42

Weergavelaag van

  Super Audio CD 43

WEP 18

WPA2-PSK (AES) 18

WPA2-PSK (TKIP) 18

WPA-PSK (AES) 18

WPA-PSK (TKIP) 18



De software van dit systeem kan in de toekomst worden bijgewerkt. Informatie over eventueel beschikbare updates vindt u op de volgende URL:

Voor klanten in Europa en Rusland:  
<http://support.sony-europe.com/hub/hub.html>

Voor klanten in andere landen/regio's:  
<http://www.sony-asia.com/section/support>



<http://www.sony.net/>



\* 4 4 1 8 1 4 4 1 2 \* (2)