

# SONY®

## Micro HI-FI Component System

**Betjeningsvejledning**

---

Introduktion

---

Netværkstilslutninger

---

Betjening

---

Yderligere oplysninger

---

Fejlfinding

---

Forholdsregler/specifikationer

---

## ADVARSEL

For at reducere risikoen for brand må du ikke dække ventilationsåbningen på apparatet med aviser, duge, gardiner osv. Du må ikke anbringe åbne flammer som eksempelvis tændte stearinlys på apparatet.

For at forhindre brand eller elektrisk stød må dette apparat ikke udsættes for dryp eller sprøjt, og der må ikke anbringes genstande, der indeholder væsker, f.eks. vaser, på apparatet.

Da strømforsyningsstikket bruges til at koble apparatet fra elnettet, skal enheden kobles til en stikkontakt, som det er nemt at få adgang til. Hvis apparatet ikke reagerer som forventet, skal du straks tage stikket ud af stikkontakten i væggen.

Anbring ikke apparatet i et trangt rum, f.eks. en bogreol eller et indbygget skab.

Batterier eller apparater, der har batterier installeret, må ikke udsættes for kraftig varme, f.eks. solskin, ild eller lignende.

Enheden er stadig tilsluttet strømkilden, så længe den er tilsluttet stikkontakten i væggen, selvom selve enheden er slukket.

## FORSIGTIG

Brug af optiske instrumenter i forbindelse med dette produkt kan forøge risikoen for øjenskader.

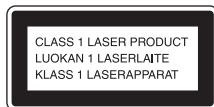

Dette apparat er et KLASSE 1 LASER-produkt. Mærkatens til denne klassifikation findes på bagsiden.

## Til kunder i Australien

Dette udstyr skal installeres og betjenes med en mindstef afstand på 20 cm mellem strålekilden og personens krop (gælder ikke følgende lemmer: hænder, håndled, fødder og ankler).

## Til kunder i Europa

Korrekt afskærmede og jordforbundne kabler og stik skal bruges ved tilslutning til værtscomputere og/eller eksterne enheder.

Kraftigt lydtryk fra øreprotelefoner og hovedtelefoner kan forårsage tab af hørelse.

## Meddelelse til kunder: Følgende oplysninger gælder kun for udstyr, der er solgt i lande, der er underlagt EU-direktiver.

Produktet er fremstillet af Sony Corporation, 1-7-1 Konan Minato-ku, Tokyo, 108-0075 Japan. Den autoriserede repræsentant for EMC og produktsikkerhed er Sony Deutschland GmbH, Hedelfinger Strasse 61, 70327 Stuttgart, Tyskland. Henvendelser vedrørende service eller garanti skal ske til de adresser, som fremgår af separate service- eller garantidokumenter.

Sony Corp. erklærer hermed, at dette udstyr er i overensstemmelse med de grundlæggende krav og andre relevante bestemmelser i Direktiv 1999/5/EC. Gå til følgende websted for at få yderligere oplysninger: <http://www.compliance.sony.de/>



Dette produkt er beregnet til brug i følgende lande: AT, BE, CH, CZ, DE, DK, ES, FI, FR, GB, GR, HU, IE, IT, NL, NO, PL, PT, RO, SE, SK

## Til kunder, der bruger dette produkt i følgende lande:

### Norge:

Brug af dette radioudstyr er ikke tilladt i det geografiske område inden for en radius af 20 km fra centrum af Ny-Alesund, Svalbard i Norge.

### Frankrig:

WLAN-funktionen i dette Micro HI-FI Component System er udelukkende til indendørsbrug. Brug af WLAN-funktionen i dette Micro HI-FI Component System udenørs er forbudt i Frankrig. Sørg for at deaktivere WLAN-funktionen i dette Micro HI-FI Component System før udendørsbrug. (ART Decision 2002-1009, som ændret ved ART Decision 03-908, vedrørende begrænsninger af brugen af radiofrekvenser-).

### Italien:

Brugen af RLAN-netværket reguleres af følgende bestemmelser:

- Privat brug: Lovdekretet af 1.8.2003, nr. 259 ("Code of Electronic Communications"). I Artikel 104 er det angivet, hvornår der kræves en generel forhåndsgodkendelse, og i Artikel 105 er det angivet hvornår netværket frit kan bruges.
- Offentlig RLAN-adgang til telekommunikationsnetværk og -tjeneste: Ministerielt dekret 28.5.2003 med senere ændringer og Artikel 25 (generel godkendelse af netværk og tjenester vedrørende elektronisk kommunikation) i Code of Electronic Communications.



**Bortskaffelse af gammelt elektrisk og elektronisk udstyr (gælder i EU og andre europæiske**

**lande med separate opsamlingsystemer)**

Dette symbol på produktet eller pakken med produktet angiver, at produktet ikke må bortskaffes som husholdningsaffald. Det skal i stedet indleveres på en deponeringsplads specielt indrettet til opsamling af elektrisk og elektronisk udstyr, der skal genindvindes. Ved at sikre, at produktet bortskaffes korrekt, forebygges de eventuelle negative miljø- og sundhedsskadelige påvirkninger, som en ukorrekt affaldshåndtering af produktet kan forårsage. Genindvinding af materialer vil medvirke til at bevare naturens ressourcer. Yderligere oplysninger om genindvinding af dette produkt kan fås hos myndighederne, det lokale renovationselskab eller butikken, hvor produktet er købt.



**Bortskaffelse af brugte batterier (gælder inden for EU og i andre europæiske**

**lande med separate indsamlingsystemer)**

Dette symbol på batteriet eller pakken angiver, at det batteri, der fulgte med produktet, ikke må bortskaffes som husholdningsaffald. På nogle batterier bliver dette symbol muligvis brugt sammen med et kemisk symbol. Det kemiske symbol for kviksølv (Hg) eller bly (Pb) er angivet, hvis batteriet indeholder mere end 0,0005 % kviksølv eller 0,004 % bly.

Ved at sikre, at batterierne bortskaffes korrekt, forebygges de eventuelle negative miljø- og sundhedsskadelige påvirkninger, som en ukorrekt affaldshåndtering af batteriet kan forårsage. Genindvinding af materialerne vil medvirke til at bevare naturens ressourcer.

I tilfælde af produkter, der af sikkerheds-, ydelses- eller dataintegritetsmæssige årsager kræver permanent tilslutning til et indbygget batteri, må det pågældende batteri kun udskiftes af en kvalificeret tekniker.

For at sikre, at batteriet bliver behandlet korrekt, skal produktet indleveres på en deponeringsplads specielt indrettet til opsamling af elektrisk og elektronisk udstyr, der skal genindvindes.

For alle andre batterier henvises der til afsnittet om, hvordan batteriet tages ud af produktet på en sikker måde. Indlever batteriet på en deponeringsplads specielt indrettet til genindvinding af brugte batterier. Yderligere oplysninger om genindvinding af dette produkt eller batteri kan fås hos myndighederne, det lokale renovationselskab eller butikken, hvor produktet er købt.

# Før brug af systemet

## **Vedrørende copyright-beskyttelse**

Musikdata må ikke bruges uden oprethaverens tilladelse, bortset fra når det bruges udelukkende til personlig underholdning.

## **Vedrørende illustrationerne, der anvendes i denne vejledning**

Illustrationer og skærmbilleder i denne vejledning kan adskille sig fra de faktiske skærme.

Men illustrationer af en bestemt model, som kan have andre funktioner, bruges dog også i denne vejledning for at forklare den pågældende funktion.

## **Sådan bruges denne vejledning**

I denne vejledning forklares det, hvordan du betjener enheden ved hovedsageligt at bruge knapperne på fjernbetjeningen. Knapper på selve enheden, der har det samme eller et lignende navn som på fjernbetjeningen, kan bruges til at udføre de samme handlinger.

## **Vedrørende tjenester, som kan bruges i forbindelse med en internetforbindelse**

Bemærk, at internetbaserede tjenester kan ændres eller ophæves uden varsel.

Fejl, der forekommer ved normalt brug af systemet, vil blive repareret af Sony i overensstemmelse med forholdene, som er defineret i den begrænsede garanti for dette system. Sony kan dog ikke holdes ansvarlig for konsekvenser, der opstår, hvis systemet ikke vil afspille pga., at det er skadet eller har en fejl.

# Indholdsfortegnelse

Før brug af systemet .....	4
Dette systems funktioner .....	8
Anvendelse af musik fra forskellige kilder .....	8
Brug af systemet med DLNA-kompatible enheder .....	8
Streaming af musik fra iTunes med AirPlay .....	9

---

## Introduktion

Gennemgang af det medfølgende tilbehør .....	10
Oversigt over dele og knapper .....	11
Hovedenhed .....	11
Fjernbetjening .....	12
Indtastning af tegn .....	14
Betjening fra menu/liste .....	15
Gøre enheden, fjernbetjeningen og højtalerne klar .....	16
Tilslutning af antenner, højtalerledninger og netledning .....	16
Brug af fjernbetjeningen .....	18
Påsætning af højtalerfødderne .....	18
Når du bruger en iPod/iPhone .....	19
Opsætning af antennen til det trådløse lokalnetværk .....	19
Grundlæggende indstillinger .....	20
Tænde systemet .....	20
Indstilling af uret .....	20
Deaktivering af den automatiske standbyfunktion .....	21

---

## Netværkstilslutninger

Tilslutning af systemet til hjemmenetværket .....	22
Kontrol af det trådløse lokalnetværksmiljø til dit hjemmenetværk .....	23
Søgning efter et adgangspunkt og opsætning af et trådløst netværk (metoden til søgning efter adgangspunktet) .....	23
Opsætning af et trådløst netværk ved brug af et adgangspunkt, der er kompatibelt med WPS .....	25
Opsætning af et kabelforbundet netværk .....	26

---

# Betjening

Afspilning af en cd/MP3-disk .....	28
Brug af radioen .....	30
Indstilling af en radiostation .....	30
Forudindstilling af radiostationer .....	31
Udførelse af en indledende DAB-scanning manuelt .....	31
Brug af en iPod eller iPhone .....	33
Afspilning af en fil på en USB-enhed .....	34
Brug af lydindhold, der er gemt på en server .....	36
Opsætning af serveren .....	36
Afspilning af af lydindhold, som er gemt på en server .....	40
Lytte til musiktjenester .....	42
Forvalg af stationer .....	43
Brug af forskellige musiktjenester .....	44
Brug af funktionen PARTY STREAMING .....	45
Start af et PARTY .....	45
Deltagelse i et PARTY .....	46
Brug af AirPlay .....	47
Opdatering af softwaren .....	49
Lyd fra en ekstern komponent .....	50
Afspilning i forskellige tilstande .....	51
Afspilning flere gange .....	51
Afspilning i vilkårlig rækkefølge eller programmeret rækkefølge .....	52
Oprettelse af dit eget program .....	52
Søgning efter et element ved hjælp af et nøgleord .....	53

---

# Yderligere oplysninger

Indstille funktioner i forbindelse med netværkshandlinger .....	54
Kontrollere netværksindstillingerne .....	54
Indstille standbytilstanden for netværket .....	54
Indstille den automatiske adgangstilladelse .....	55
Indstillingen af funktionen PARTY STREAMING .....	56
Omdøbe enheden .....	56
Ændre lydindstillingerne .....	57
Justere bas og diskant .....	57
Brug af timere .....	58
Bruge sleeptimeren .....	58
Bruge afspilningstimeren .....	59
Ændre displayindstillingerne .....	60

---

## Fejlfinding

Fejlfinding .....	61
Meddelelser .....	68

---

## Forholdsregler/specifikationer

Forholdsregler .....	70
Specifikationer .....	72
iPod/iPhone-modeller, der er kompatible med dette anlæg .....	75
Ordliste .....	76
Indeks .....	78

# Dette systems funktioner

## Anvendelse af musik fra forskellige kilder

Du kan lytte til musik fra forskellige lyd-kilder med en stor mængde musikindhold. Følgende lyd-kilder er tilgængelige på dette system.

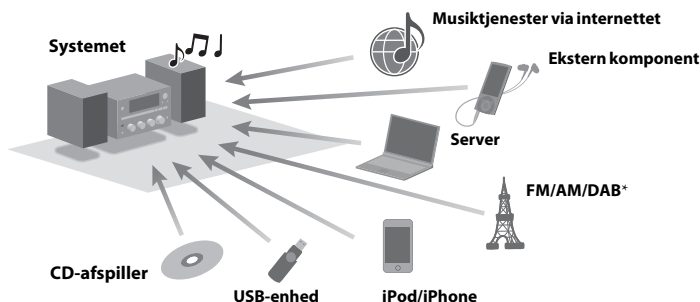

\* DAB-funktionen er kun tilgængelig for CMT-G2BNiP.

## Brug af systemet med DLNA-kompatible enheder

Dette system er kompatibelt med DLNA-standarden. Du kan lytte til musik på forskellige måder ved at bruge systemet sammen med andre DLNA-kompatible enheder. Ved at slutte systemet til andre DLNA-enheder, kan du anvende lydindhold, der er gemt på en server, selvom systemet og enheden ikke befinder sig i det samme rum. Derudover giver systemets PARTY STREAMING-funktion dig mulighed for at afspille lydindhold med andre enheder, der har en PARTY STREAMING-funktion\* på samme tid (side 45). Du kan benytte alle tilgængelige funktioner på systemet som en lydkilde for PARTY STREAMING-funktionen.

\* Tilgængelige PARTY STREAMING-kompatible enheder afhænger af det pågældende land eller område. Kontakt den nærmeste Sony-forhandler for at få oplysninger om, hvilke enheder der er tilgængelige.

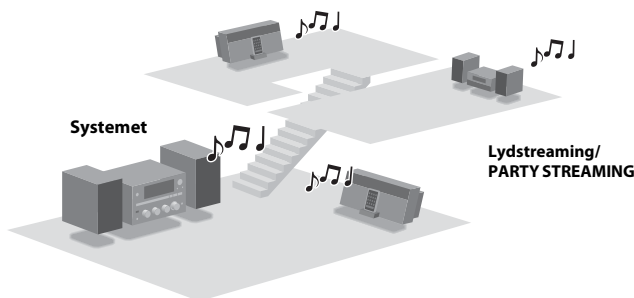

### Om DLNA

DLNA er en forkortelse for Digital Living Network Alliance. Det er navnet på en organisation, der fastlægger retningslinjer (DLNA-retningslinjer), og det er også navnet på den metode, der gør det muligt for enheder i et hus at dele digitalt indhold (f.eks. musikdata, billeddata osv.) over et hjemmenetværk.



---

## Streaming af musik fra iTunes med AirPlay

Ved at bruge et trådløst netværk kan du med dette system afspille lydindhold på iOS-enheder, f.eks. en iPhone, iPod touch, iPad eller et iTunes-bibliotek på din computer.

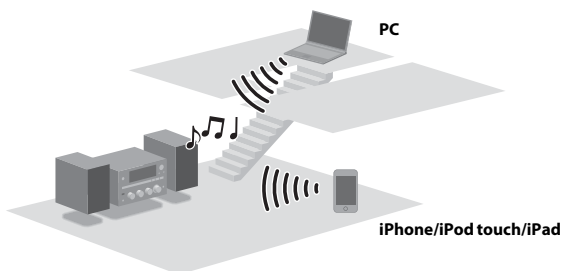

# Gennemgang af det medfølgende tilbehør

- ❑ **Fjernbetjening (1)**



- ❑ **R6-batterier (størrelse AA) (2)**

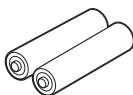

- ❑ **Vekselstrømsledning (1)**

Modeller til Europa (gælder ikke for den britiske model)

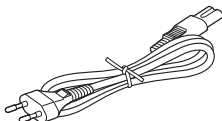

Den britiske model

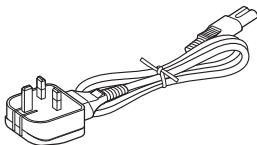

Den australske model

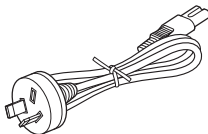

- ❑ **Højtalerledninger (2)**

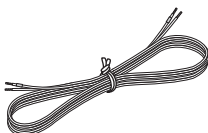

- ❑ **Højtalerfødder (8)**

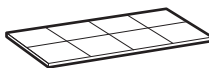

- ❑ **FM-stueantenne (1)\***



- ❑ **AM-rammeantenne (1)**



- ❑ **DAB-stueantenne (1) (kun CMT-G2BNiP)\***



- ❑ **Betjeningsvejledning (denne vejledning) (1)**

Denne vejledning indeholder udførlige forklaringer på forskellige indstillinger, betjening og netværkstilslutningsproceduren. Denne vejledning indeholder også forholdsregler, der bør følges for at sikre, at systemet bruges sikkert.

- ❑ **Hurtig installationsvejledning (1)**

I denne vejledning forklares det, hvordan du konfigurerer netværkstilslutningen, og hvordan du bruger de funktioner, der kan anvendes sammen med netværkstilslutningen.

\* Antennestikkets form kan være forskellig fra illustrationerne afhængigt af land og område.

Kontakt nærmeste Sony-forhandler, hvis noget af tilbehøret mangler eller er beskadiget.

# Oversigt over dele og knapper

## Hovedenhed

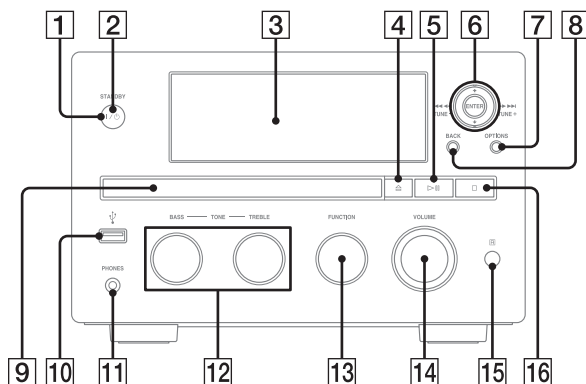

### 1 I/⏻ tænd/sluk-knap

Bruges til at tænde eller slukke (side 20).

### 2 STANDBY-indikator

Den følgende farve angiver systemets strømstatus.

Farve	Systemstatus	Netværks-standby
Grøn	Til	Til/fra
Gul	Fra	Til
Rød	Fra	Fra

### 3 Skærmvinduet

Hvis du ønsker flere oplysninger om skærmen, kan du se side 60.

### 4 ▲-knap

Bruges til at åbne eller lukke diskkuffen (side 28).

### 5 ►||-knap (afspil/pause)

Bruges til at starte eller holde pause i afspilningen.

### 6 TUNE +/--knapper

Bruges til at stille ind på den ønskede station.

### ◀◀/▶▶-knapper (spring tilbage/spring frem)

Bruges til at vælge et nummer eller en fil.

### ◀◀/▶▶-knapper (søg fremad/søg tilbage)

Bruges til at finde et punkt i et nummer eller en fil.

### ↑/↓-knapper

Bruges til at vælge et element, som vises på skærmen.

### Knappen ENTER

Bruges til at vælge et element eller en indstilling.

### 7 Knappen OPTIONS

Bruges til at få vist valgmenuen (side 39). Elementerne i menuen varierer, afhængigt af den valgte funktion.

### 8 Knappen BACK

Bruges til at vende tilbage til den forrige skærm.

### 9 Diskkuffe

Bruges, når du vil ilægge en disk (side 28).

- 10**  -port (**USB**)  
Bruges til at tilslutte en kompatibel USB-enhed (siderne 34, 35).
- 11** **PHONES-stik**  
Sluttes til hovedtelefoner.
- 12** **BASS/TREBLE-knap**
- 13** **FUNCTION-knap**  
Bruges til at vælge en funktion (side 29).

- 14** **VOLUME-indstilling**  
Bruges til at justere lydstyrken.
- 15** **Fjernbetjeningsmodtager**
- 16** **■-knap (stop)**  
Bruges til at stoppe afspilning.

## Fjernbetjening

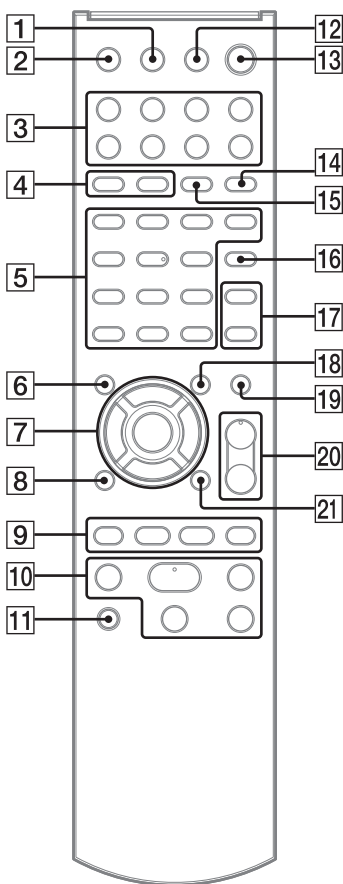

- 1** **DISPLAY-knap**  
Bruges til at få vist oplysninger på skærmen, f.eks. tidsoplysninger for et nummer, ur osv. (siderne 21, 31, 41, 43, 60).  
Bruges til at kryptere og vise sikkerhedsnøglen (side 24).
- 2** **SLEEP-knap**  
Bruges til at angive eller bekræfte sleep-timer-indstillinger (side 58).
- 3** **Funktionsknapper**
- HOME NETWORK-knap (siderne 23, 25, 26, 27, 40, 54, 55, 56)
  - MUSIC SERVICES-knap (siderne 42, 43, 44)
  - AirPlay-knap (side 47)
  - USB-knap (siderne 34, 52)
  - CD-knap (siderne 28, 52)
  - TUNER-knap (siderne 30, 31)
  - FUNCTION +/--knap
- 4** **PLAY MODE-knap**  
Bruges til at vælge afspilningstilstand (siderne 28, 34, 41, 52).
- REPEAT-knap**  
Tryk på denne knap for at lytte til en disk, en USB-enhed, et enkelt nummer eller en fil flere gange (siderne 28, 34, 41, 51).

**5 Tal-/bogstavknapper\***

Brug disse til at vælge en station med tilsvarende nummer (side 31).

Brug disse til at vælge det ønskede bogstav (ABC, DEF osv.), når du indtaster tegn (siderne 14, 15, 53).

**CLEAR-knap**

Brug denne til at slette et bogstav (side 14).  
Brug denne til at slette et forudprogrammeret nummer eller en fil (side 52).

**↩-knap (modsat)**

Brug denne knap til at ændre på rækkefølgen af tegnene, der er tildelt tal-/bogstavknapperne (side 14).

**CHARACTER-knap**

Brug denne knap til at vælge tegntype (side 14).

**6 MEMORY-knap**

Brug denne knap til at forudindstille FM-stationer, DAB/DAB+-stationer (kun CMT-G2BNiP) (side 31) eller musiktjenester (side 43).

**7 ↑/↓-knapper**

Brug disse knapper til at vælge et element, som vises på skærmen (siderne 14, 15).

**←/→-knapper**

Brug disse knapper til at flytte fokus, mens du indtaster tegn (side 14).  
Brug dem til at vælge det forgående match eller det næste match, mens du søger efter et element ved hjælp af et søgeord (side 53).

**ENTER-knap**

Brug denne knap til at vælge et element eller en indstilling (siderne 14, 15).

**8 BACK-knap**

Brug denne knap til at vende tilbage til den forrige skærm.

**9 ◀◀/▶▶-knapper**

Brug denne til at gå tilbage til starten af et nummer (siderne 31, 33, 41, 52).  
Brug denne til at vælge et nummer eller en fil (siderne 28, 34).

**+/--knapper**

Bruges til at vælge en radiostation (siderne 30, 31).

**📁 (mappe) +/--knapper**

Brug denne knap til at vælge en mappe (siderne 28, 34, 52).

**10 Betjeningsknapper**

Brug disse til grundlæggende betjening.

- **⏸-knap** (pause) (siderne 28, 33, 34, 41)
- **■-knap** (stop) (siderne 28, 30, 34, 41)

- **▶-knap\*** (afspil) (siderne 28, 33, 34, 41, 51, 52)
- **◀◀/▶▶-knapper** (søg tilbage/søg fremad) (siderne 28, 33, 34)

**11 PARTY-knap**

Brug denne knap til at betjene PARTY STREAMING-funktionen. Hold knappen nede for at starte eller lukke et PARTY (siderne 45, 46).

**12 ▲-knap (Åbn/Luk)**

Brug denne knap til at åbne eller lukke diskskuffen (side 28).

**13 I/⏻-knap (tænd/sluk)**

Brug denne knap til at tænde eller slukke (siderne 20, 59).

**14 FM MODE-knap**

Brug denne knap til at vælge FM-mottagelsestilstand (mono eller stereo) (side 31).

**15 TUNING MODE-knap**

Brug denne knap til at vælge indstillingstilstand (siderne 30, 31).

**16 ALPHABET SEARCH-knap**

Brug denne knap til at søge efter et element ved hjælp af et søgeord (siderne 41, 43, 53).

**17 TREBLE-knap**

Brug denne knap til at styre lyden (side 57).

**BASS-knap**

Brug denne knap til at styre lyden (side 57).

**18 TIMER MENU-knap**

Brug denne knap til at få vist timer-menuen (siderne 21, 59).

**19 MUTING-knap**

Brug denne knap til at slå lyden fra midlertidigt. Tryk på knappen igen for at slå lyden til.

**20 VOLUME +\*/--knapper**

Brug disse knapper til at justere lydstyrken (siderne 33, 50, 59).

**21 OPTIONS-knap**

Brug denne knap til at få vist valgmenuen (siderne 15, 23, 25, 26, 27, 31, 34, 40, 41, 43, 54, 55, 56).  
(Valgmenuen er kun tilgængelig, når funktionen DAB, USB, Home Network eller Music Services er valgt).

\* En stjerne (\*) angiver, hvilke knapper der er en blindfingermarkeringsknap (knap nummer "5", knappen VOLUME + og ▶-knappen (afspil)).

## Indtastning af tegn

Det kan være nødvendigt at indtaste tegn under nogle opsætningshandlinger, f.eks. netværksindstillinger.

Du finder flere oplysninger om tilgængelige tegn under "Liste over indtastningstegn" (side 15).

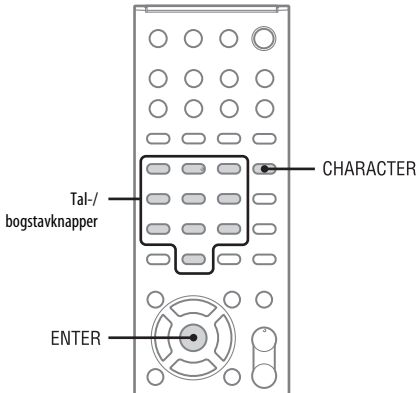

Et eksempel på en skærm når der søges efter et element ved hjælp af et søgeord:

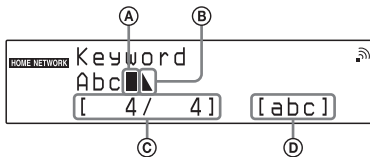

- Ⓐ Markør (aktuel position)
- Ⓑ Afslutningsymbol angiver slutningen på tekststrengen
- Ⓒ Markørens nuværende position/det antal tegn, du har indtastet
- Ⓓ Tegntype

## 1 Tryk flere gange på CHARACTER for at vælge den ønskede tegntype.

Hver gang du trykker på knappen, ændres tegntypen i rækkefølgen "abc" (små bogstaver) → "ABC" (store bogstaver) → "123" (tal).

## 2 Tryk på de tilsvarende tal-/ bogstavknapper for at vælge de ønskede tegn.

Tryk på knappen (ABC, DEF osv.) flere gange, indtil det ønskede tegn vises. Hvis du ønsker at indtaste tegnsætningstegn (f.eks. !, ?) og andre symboler (f.eks. #, %), skal du vælge tegntypen "abc" eller "ABC" og derefter trykke på 0 eller 1 af tal-/ bogstavknapperne flere gange.

## 3 Tryk på ENTER for at gemme tekststrengen.

### Anden betjening

Hvis du vil	Skal du gøre følgende:
Slette et tegn, du lige har indtastet	Tryk på CLEAR.
Ændre på rækkefølgen af tegnene, der er tildelt tal-/ bogstavknapperne	Tryk på ← . Hvis du f.eks. trykker på nr. 2-knappen flere, vises der normalt "A," "B," "C" og "2," men når du trykker på denne knap, ændres rækkefølgen til "2," "C," "B," og "A."
Gå tilbage til den foregående tilstand	Tryk på BACK.
Flytte markøren	Tryk på ←/→ for flytte markøren til venstre eller højre. Tryk på ↑/↓ for at flytte markøren til starten eller slutningen af en tekststreng.

## Liste over indtastningstegn

Tabellen nedenfor viser de tegn og tal, du kan indtaste for hver tegntype ("abc", "ABC" eller "123"). Du kan kontrollere de tegn, tal og symboler, der er tildelt hver tal-/bogstavknap.

Tal-/bogstavknap	abc	ABC	123
1	.,!@'^`.;() [ ] { } < > 1	.,!@'^`.;() [ ] { } < > 1	1
2	a b c 2	A B C 2	2
3	d e f 3	D E F 3	3
4	g h i 4	G H I 4	4
5	j k l 5	J K L 5	5
6	m n o 6	M N O 6	6
7	p q r s 7	P Q R S 7	7
8	t u v 8	T U V 8	8
9	w x y z 9	W X Y Z 9	9
0	/ \   - ~ = _ + # \$ % & ^ * ? _ (mellemrum) 0	/ \   - ~ = _ + # \$ % & ^ * ? _ (mellemrum) 0	0

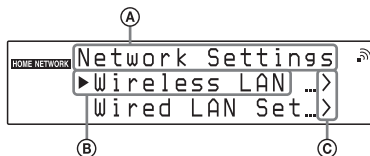

- Ⓐ Indstillingsnavn eller funktionsnavn
- Ⓑ Det valgte element
- Ⓒ Angiver, at der er flere niveauer under det valgte niveau

## 2 Tryk på ENTER.

Det valgte element er anvendt eller udført. Gentag trin 1 og 2, hvis menuen eller listen for det næste niveau vises.

## Anden betjening

Hvis du vil	Skal du gøre følgende:
Rulle op/ned på skærmen	Hold knappen <b>↑/↓</b> nede.
Vende tilbage til det forrige menuniveau.	Tryk på BACK.
Annullere menubetjeningen	Tryk på OPTIONS.

## Betjening fra menu/liste

Elementerne på menuen varierer afhængigt af indstillingselementet og den valgte lydkilde.

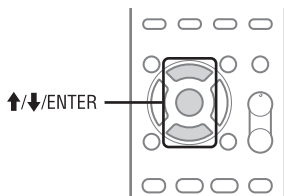

- 1 Tryk på **↑/↓**, mens valgmenuen eller listen vises, for at vælge det ønskede element.

# Gøre enheden, fjernbetjeningen og højttalerne klar

## Tilslutning af antenner, højttalerledninger og netledning

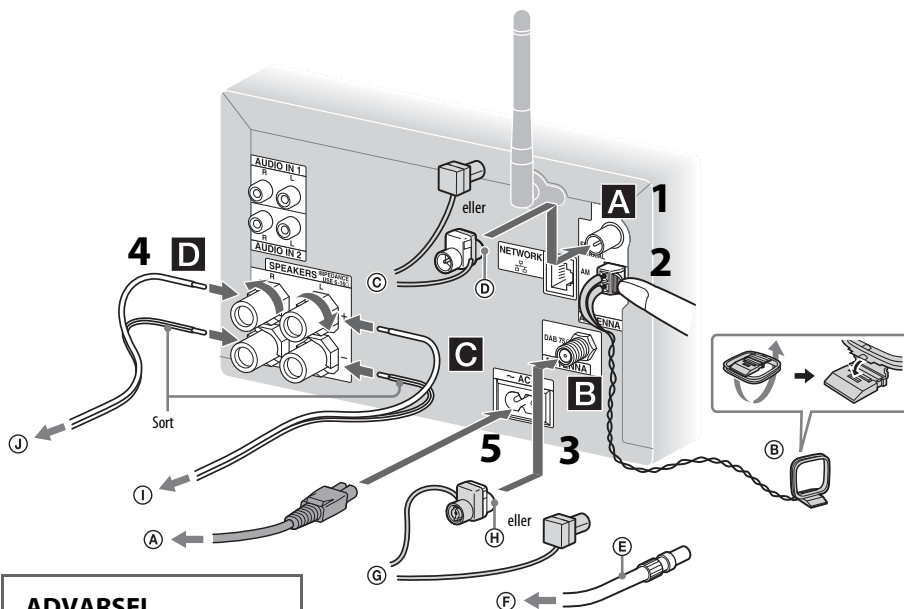

### ADVARSEL

Sæt IKKE netledningen i en stikkontakt, før alt andet er tilsluttet.

- (A) Til stikkontakt
- (B) Rammeantenne
- (C) FM-stueantenne (trækkes ud vandret).
- (D) Tilslut den brune side.
- (E) 75-ohm koaksialkabel med F-hanстик (medfølger ikke) (kun CMT-G2BNiP)

- (F) Til ekstern DAB-antenne (medfølger ikke) (kun CMT-G2BNiP)
- (G) DAB-stueantenne (trækkes ud vandret). (kun CMT-G2BNiP)
- (H) Tilslut den hvide side.
- (I) Til venstre højttaler
- (J) Til højre højttaler



## 1 Tilslut FM-stueantennen.

Find en placering og en retning, der sikrer en god modtagelse, og indstil derefter antennen. Sørg for, at antennen er trukket helt ud.

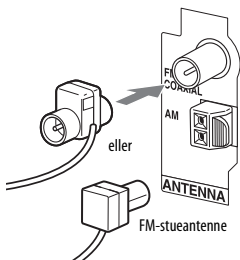

Hold antennen væk fra højttalerledninger og netledningen for at undgå, at der opfanges støj.

Brug et 75-ohm koaksialkabel (medfølger ikke) til at slutte enheden til en ekstern antenne for at forbedre modtagelsen.

## 2 Tilslut AM-rammeantennen.

Find en placering og en retning, der sikrer en god modtagelse, og indstil derefter antennen. Sørg for, at antennen er trukket helt ud.

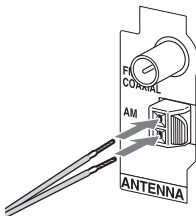

Hold antennen væk fra højttalerledninger og netledningen for at undgå, at der opfanges støj.

## 3 Tilslut DAB-stueantennen (kun CMT-G2BNiP).

Sørg for, at antennen er trukket helt ud.

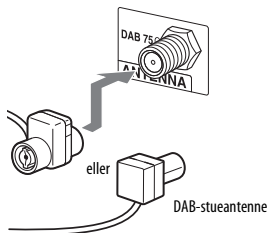

Brug et 75-ohm koaksialkabel med F-hanstik (medfølger ikke) til at tilslutte en ekstern DAB-antenne (medfølger ikke) for at opnå en bedre lyd kvalitet for DAB/DAB+-udsendelser.

## 4 Tilslut højttalerledningerne.

### Bemærk

Fjern først beskyttelsen på enden af højttalerledningen.

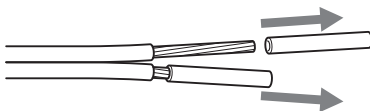

Slut højttalerledninger til SPEAKERS-stikkene på enheden.

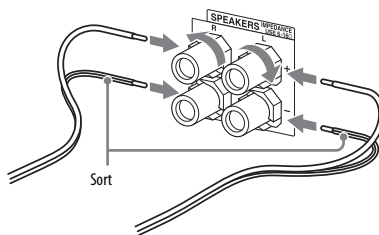

Slut den anden ende af højttalerledningerne til terminalerne på højttalerne.

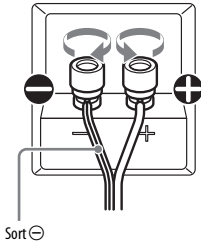

## 5 Sæt netledningen i en stikkontakt. STANDBY-indikatoren på enheden lyser.

### ADVARSEL

Sæt IKKE netledningen i en stikkontakt, før alt andet er tilsluttet.

### Ved kabelforbundet LAN-tilslutning

Slut et netværkskabel (LAN) (medfølger ikke) til Network . Se ”Opsætning af et kabelforbundet netværk” (side 26), hvis du ønsker flere oplysninger.

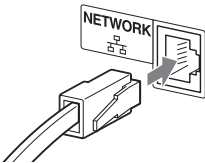

## Brug af fjernbetjeningen

Skub låget til batterirummet til side, og indsæt to R6-batterier (størrelse AA), ⊖-siden først, så de vender rigtigt.

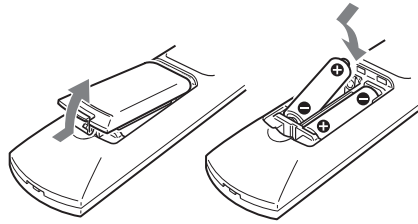

### Bemærkninger om brug af fjernbetjeningen

- Ved normal brug bør batterierne kunne holde i ca. seks måneder.
- Anvend ikke nye og brugte batterier eller batterier af forskellige typer samtidig.
- Hvis du ikke bruger fjernbetjeningen i længere tid, skal du fjerne batterierne for at undgå beskadigelse som følge af batterilækage og korrosion.

## Påsætning af højttalerfødderne

Monter højttalerfødderne i bunden af højttalerne for at forhindre, at de glider.

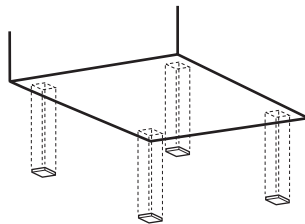

## Når du bruger en iPod/iPhone

Slut din iPod/iPhone til USB-porten ved hjælp af et USB-kabel, der fulgte med din iPod/iPhone.

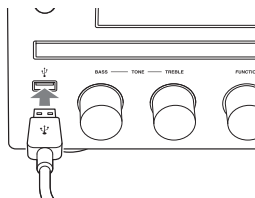

## Opsætning af antennen til det trådløse lokalnetværk

Når der oprettes en trådløs tilslutning, skal du dreje den trådløse antenne på bagsiden af enheden til lodret position.

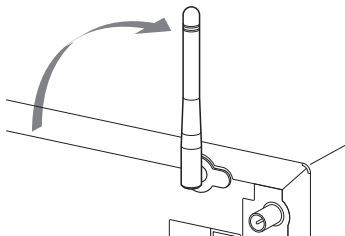

### Bemærkninger om signalstyrkeindikatoren for det trådløse lokalnetværk

”” lyser, når systemet tændes, og tilslutningen mellem det trådløse lokalnet og adgangspunktet er oprettet. Kontroller modtagelsesstatussen for signalet fra det trådløse lokalnetværk. Jo flere segmenter der er, jo stærkere er signalet.

# Grundlæggende indstillinger

Når du tænder systemet første gang, efter du har købt det, skal der angives nogle grundlæggende indstillinger.

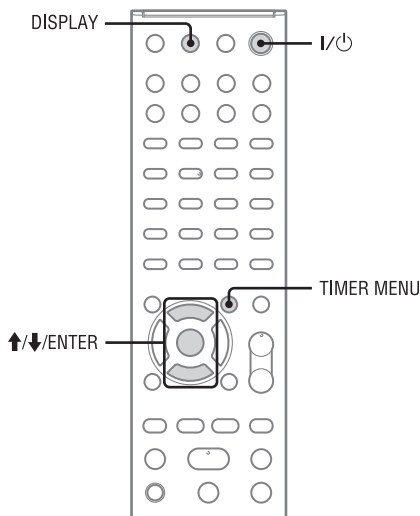

## • Network Standby - "Fra" (fabriksindstilling)

Denne standbytilstand bruger mindre strøm, end når netværksstandby er indstillet til "Til." Systemet tager dog længere tid om at genoptage drift, når det tændes igen.

## • Network Standby - "Til"

I denne standbytilstand er systemet tilsluttet netværket og forbliver delvist aktivt for hurtigt at genoptage drift, når det styres over netværket eller tændes igen. Se "Indstille standbytilstanden for netværket" (side 54) for at indstille netværkets standbytilstand.

## Modtagelse af en DAB/DAB+ radiostation (kun CMT-G2BNiP)

Når du tænder systemet første gang, efter at du har købt det, starter den indledende DAB-søgning automatisk, og der gemmes en liste over tilgængelige tjenester.

Lad være med at trykke på nogen knapper på enheden eller på fjernbetjeningen under den indledende DAB-søgning. Hvis du gør det, afbrydes søgningen, og listen over tjenester oprettes muligvis ikke korrekt.

Hvis du vil starte den indledende DAB-søgning manuelt, skal du gennemføre proceduren "Udførelse af en indledende DAB-scanning manuelt" (side 31).

---

## Tænde systemet

Tryk på I/⏻ (tænd/sluk).

Systemet tændes, og STANDBY-indikatoren bliver grøn.

### Sådan slukkes systemet

Tryk på I/⏻ (tænd/sluk).

Systemet slukkes, og STANDBY-indikatoren lyser rød. Når netværksstandby er indstillet til "Til", lyser STANDBY-indikatoren gult, og uret vises på skærmen.

---

## Indstilling af uret

Tiden på uret skal indtilles korrekt, for at timer-funktionen fungerer.

- 1 Tryk på I/⏻ (tænd/sluk) for at tænde systemet.

## 2 Tryk på TIMER MENU for at vælge tilstanden til indstilling af uret.

Hvis "PLAY SET?" blinker, skal du trykke på **↑/↓** flere gange for at vælge "CLOCK SET?" og derefter trykke på ENTER.

## 3 Tryk på **↑/↓** flere gange for at indstille timetallet, og tryk derefter på ENTER.

## 4 Anvend samme fremgangsmåde for at indstille minuttallet.

### Sådan får du vist uret

Tryk på DISPLAY, når systemet er slukket. Uret vises i cirka 8 sekunder.

### Bemærkninger

- Hvis "Network Standby" er indstillet til "Til" og systemet er slukket, vises uret på skærmen.
- Urindstillingerne går tabt, hvis du trækker netledningen ud af stikkontakten, eller hvis der opstår strømsvigt.

## Deaktivering af den automatiske standbyfunktion

Systemet har en automatisk standbyfunktion. Systemet går automatisk i standbytilstand efter cirka 30 minutter uden betjening eller lydsignaloutput.

Den automatiske standbyfunktion er som standard slået til.

Brug knapperne på enheden til slå den automatiske standbyfunktion fra.

Hold knappen **I/⏻** nede, når systemet er tændt, indtil der vises "AUTO STANDBY OFF".

### Sådan aktiveres funktionen

Gentag proceduren, indtil der vises "AUTO STANDBY ON".

### Bemærkninger

- "AUTO STANDBY" vises på skærmen i 2 minutter, før systemet går i standbytilstand.
- Den automatiske standbyfunktion kan ikke bruges til tuner-funktionen (FM/AM/DAB), selvom du har aktiveret den.
- Systemet kan ikke gå i standbytilstand automatisk i følgende tilfælde:
  - Når der registreres et lydsignal.
  - Mens der afspilles lydspor eller filer.
  - Når den forudindstillede afspilnings-timer eller sleep-timer er aktiv.

# Tilslutning af systemet til hjemmenetværket

I dette afsnit får du en beskrivelse af, hvordan du slutter systemet til hjemmenetværket. Du kan slutte systemet til netværket, enten via et trådløst eller et kabelforbundet lokalnetværk. Kontroller tilslutningsmetoden ved hjælp af diagrammet nedenfor.

Sørg for at læse ”Kontrol af det trådløse lokalnetværksmiljø til dit hjemmenetværk” (side 23), før du tilslutter systemet via et trådløst lokalnetværk. Hvis du ønsker oplysninger om, hvilken tilslutningsmetode din router/dit adgangspunkt til trådløst lokalnetværk understøtter, henvises du til betjeningsvejledningen til routeren/adgangspunktet.

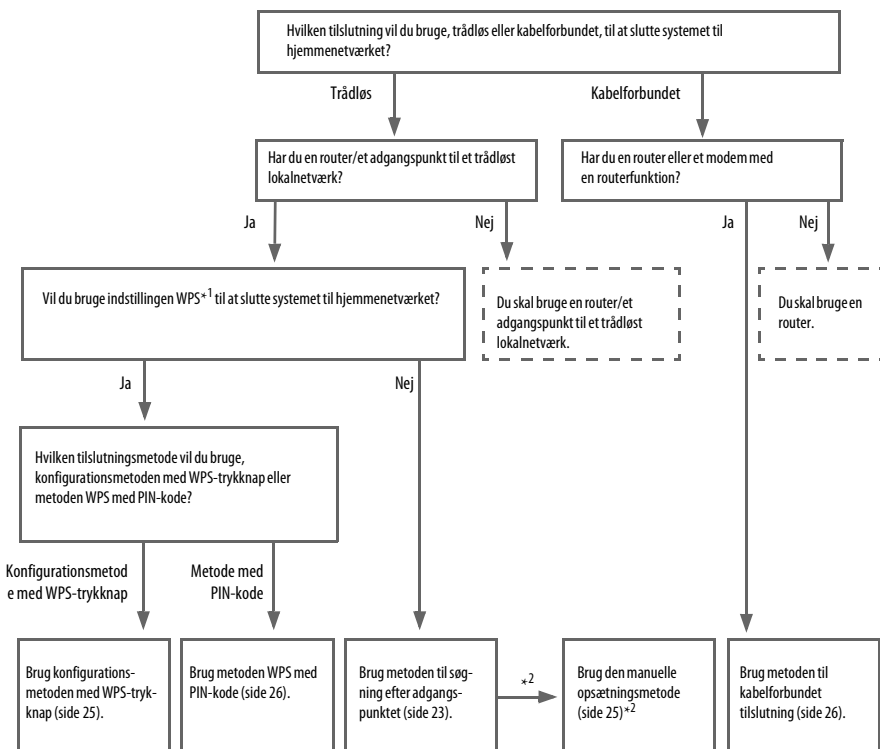

\*1 WPS (Wi-Fi Protected Setup) er en standard, der er oprettet af Wi-Fi Alliance, og som giver dig mulighed for at opsætte et trådløst netværk nemt og sikkert.

\*2 Brug den manuelle opsætningsmetode, hvis du ikke kan finde det ønskede adgangspunkt ved at bruge metoden til søgning efter adgangspunktet.

## Dette kan systemet, når det tilsluttes et netværk

- Systemet kan afspille lydindhold, som er gemt på en server (en computer osv.) på dit hjemmenetværk (side 36).
- Systemet kan afspille musik tjenester via internettet (side 42).

## Kontrol af det trådløse lokalnetværksmiljø til dit hjemmenetværk

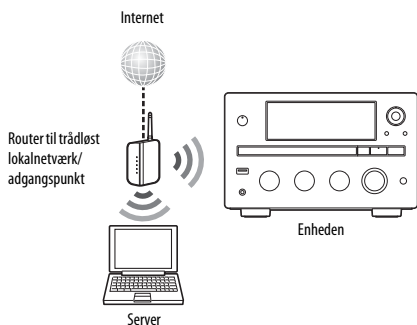

Du har brug for følgende miljø for at bruge funktionerne Home Network, Music Service, AirPlay og PARTY STREAMING. Kontroller dit miljø på forhånd.

- Der skal være et trådløst lokalnetværksmiljø til dit hjemmenetværk tilgængeligt. (Kontroller, at du bruger en router til et trådløst lokalnetværk).**
- Der skal være en enhed, der kan bruges som server (f.eks. en computer), tilsluttet hjemmenetværket på det trådløse lokalnetværk\*.**
- Internetadgang skal være tilgængelig. (Når du ønsker at lytte til musik tjenester.)**

\* Hvis du ønsker oplysninger om servere, der er kompatible med dette system, kan du se side 36.

Der er flere tilslutningsmetoder, du kan bruge til at opsætte et trådløst netværk: Søgning efter et adgangspunkt ved at bruge tilslutningsmetoden WPS (enten metoden med trykknop eller metoden med PIN-kode) eller ved brug af manuelle indstillinger. Vælg den tilslutningsmetode, der kan bruges til dit hjemmenetværk, ved at bruge diagrammet på side 22.

### Bemærkninger

- Sørg for, at du ikke bruger funktionen til trådløst lokalnetværk på steder, hvor der anvendes medicinsk udstyr (f.eks. en pacemaker), eller steder, hvor brug af trådløs kommunikation er forbudt.
- Inden du tilslutter dit hjemmenetværk, skal du forberede en router til trådløst lokalnetværk/adgangspunkt. Se den betjeningsvejledning, der fulgte med enheden, for at få flere oplysninger.

- Afhængigt af miljøet for dit hjemmenetværk, er routeren til det trådløse lokalnetværk/adgangspunkt muligvis sat op på en måde, så det ikke kan tilsluttes ved brug af metoden WPS, selvom det er kompatibelt med WPS. Hvis du ønsker oplysninger om, hvorvidt din router til trådløst lokalnetværk/dit adgangspunkt er kompatibelt med WPS og om opsætningen af en WPS-tilslutning, henvises du til betjeningsvejledningen, der fulgte med din router til trådløst lokalnetværk/adgangspunkt.
- Du kan komme ud for problemer med opsætningen, hvis systemet og routeren til det trådløse netværk/adgangspunktet er placeret for langt fra hinanden. Hvis du kommer ud for dette, så flyt enhederne tættere på hinanden.

## Søgning efter et adgangspunkt og opsætning af et trådløst netværk (metoden til søgning efter adgangspunktet)

Du kan opsætte et trådløst netværk ved at søge efter et adgangspunkt. Hvis du vil opsætte netværket ved brug af denne tilslutningsmetode, vil du blive bedt om at vælge eller indtaste følgende oplysninger. Kontroller følgende oplysninger på forhånd, og skriv dem på den afsatte plads nedenfor.

- Netværksnavnet (SSID<sup>\*1</sup>) som identificerer dit netværk<sup>\*2</sup>. (Dette skal bruges i trin 6.)**  
: \_\_\_\_\_
- Hvis dit trådløse hjemmenetværk er sikret med kryptering, skal du bruge sikkerhedsnøglen (WEP-nøgle, WPA/WPA2-nøgle) til dit netværk<sup>\*2</sup>. (Dette skal bruges i trin 7).**  
: \_\_\_\_\_

<sup>\*1</sup> SSID (Service Set Identifier) er et navn, der identificerer et bestemt adgangspunkt.

<sup>\*2</sup> Disse oplysninger finder du på en mærkat på din router til trådløst netværk/dit adgangspunkt, i betjeningsvejledningen, eller få dem fra den person, der opsatte dit trådløse netværk, eller i de oplysninger, du har modtaget fra din internetudbyder.

Hvis du ønsker oplysninger om menubetjening og indtastning af tegn under opsætningen, kan du se "Betjening fra menu/liste" (side 15) og "Indtastning af tegn" (side 14).

---

## 1 Vælg funktionen HOME NETWORK, MUSIC SERVICES eller AirPlay.

Hvis skærmen med netværksindstillinger vises, skal du gå til trin 4.

Hvis skærmen med netværksindstillinger ikke vises, skal du trykke på OPTIONS.

---

## 2 Tryk på ↑/↓ for at vælge "Network", og tryk derefter på ENTER.

---

## 3 Tryk på ↑/↓ for at vælge "Indstillinger", og tryk derefter på ENTER.

---

## 4 Tryk på ↑/↓ for at vælge "Wireless LAN Settings", og tryk derefter på ENTER.

Hvis der vises "Change Setting?", skal du vælge "OK" og derefter trykke på ENTER.

---

## 5 Tryk på ↑/↓ for at vælge "Access Point Scan", og tryk derefter på ENTER.

Systemet starter med at søge efter adgangspunkter og viser en liste med op til 20 tilgængelige netværksnavne (SSID).

---

## 6 Tryk på ↑/↓ for at vælge det ønskede netværksnavn (SSID), og tryk derefter på ENTER.

Skærmen med sikkerhedsindstillinger vises.

---

## 7 Angiv sikkerhedsnøglen (WEP-nøgle, WPA/WPA2-nøgle), og tryk derefter på ENTER.

Sikkerhedsnøglen vises som standard som "\*\*\*\*\*". Tryk på DISPLAY flere gange for at kryptere og vise sikkerhedsnøglen. Skærmen med IP-indstillinger vises.

---

## 8 Tryk på IP-indstillingen på ↑/↓ for at vælge "Auto", og tryk derefter på ENTER.

Skærmen med proxyindstillinger vises.

### Når der bruges en fast IP-adresse

Vælg "Manual" i trin 8, og tryk derefter på ENTER. Skærmen til indtastning af IP-adresse vises.

Indtast værdierne for "IP Address", "Subnet Mask", "Default Gateway", "Primary DNS" og "Secondary DNS." Når du trykker på ENTER efter at have indtastet værdien for "Secondary DNS", vises skærmen med proxyindstillinger.

---

## 9 Tryk på proxyindstillingen på ↑/↓ for at vælge "Do Not Use", og tryk derefter på ENTER.

Bekræftelsesskærmen vises.

### Når der bruges en proxyserver

Vælg "Use" i trin 9, og tryk derefter på ENTER. Skærmen til indtastning af proxyadressen vises.

Indtast værdierne for "Proxy Address" og "Port Number." Når du trykker på ENTER efter at have indtastet værdien for "Port Number", vises bekræftelsesskærmen.

---

## 10 Tryk på ↑/↓ for at vælge "OK", og tryk derefter på ENTER.

Der vises "Complete!", når

netværksindstillingerne er angivet, og "📶" lyser op på skærmen. Hvis du vil vende tilbage til valgmenuen, skal du trykke på ENTER. (Afhængigt af netværksmiljøet kan netværksindstillingerne tage nogen tid).

---

## 11 Foretag serverindstillingerne.

Hvis du vil høre lydindhold, der er lagret på serveren, skal du opsætte din server (side 36).

### Tip

Når du kontrollerer netværksindstillingerne, skal du trykke på OPTIONS og derefter vælge "Network" – "Information" – det ønskede indstillingselement i menuen.

### Bemærk

Hvis dit netværk ikke er sikret med kryptering (ved at bruge sikkerhedsnøglen), vises skærmen med sikkerhedsindstillinger ikke i trin 7.



## Hvis du ikke kan finde det ønskede netværksnavn (SSID) (manuel opsætningsmetode)

Du kan indtaste det ønskede netværksnavn (SSID) manuelt, hvis det ikke vises på listen.

- 1 Vælg "Manual Registration" i trin 5 af "Søgning efter et adgangspunkt og opsætning af et trådløst netværk (metoden til søgning efter adgangspunktet)" (side 23).
- 2 Tryk på **↑/↓** for at vælge "Direct Input", og tryk derefter på ENTER.
- 3 Indtast netværksnavnet (SSID), og tryk derefter på ENTER.
- 4 Tryk på **↑/↓** for at vælge den ønskede sikkerhedsindstilling, og tryk derefter på ENTER.
- 5 Følg trin 7 til 11 af "Søgning efter et adgangspunkt og opsætning af et trådløst netværk (metoden til søgning efter adgangspunktet)" (side 23).

## Opsætning af et trådløst netværk ved brug af et adgangspunkt, der er kompatibelt med WPS

Du kan nemt opsætte et trådløst netværk ved at bruge et adgangspunkt, der er kompatibelt med WPS. WPS-indstillingen kan oprettes ved enten at bruge konfigurationsmetoden med trykknop eller metoden med PIN-kode (Personal Identification Number).

### Hvad er WPS (Wi-Fi Protected Setup)?

WPS er en standard, der er oprettet af Wi-Fi Alliance, og som giver dig mulighed for at opsætte et trådløst netværk nemt og sikkert.

## Opsætning af et trådløst netværk ved brug af konfigurationsmetoden med WPS-trykknop

Du kan nemt opsætte en trådløs WPS-forbindelse med et tryk på den tildelte knap.

- 1 Vælg funktionen HOME NETWORK, MUSIC SERVICES eller AirPlay.  
Hvis skærmen med netværksindstillinger ikke vises, skal du trykke på OPTIONS.
- 2 Tryk på **↑/↓** for at vælge "Network", og tryk derefter på ENTER.
- 3 Tryk på **↑/↓** for at vælge "Indstillinger", og tryk derefter på ENTER.
- 4 Tryk på **↑/↓** for at vælge "Wireless LAN Settings", og tryk derefter på ENTER.  
Hvis der vises "Change Setting?", skal du vælge "OK" og derefter trykke på ENTER.
- 5 Tryk på **↑/↓** for at vælge "WPS Push", og tryk derefter på ENTER.
- 6 Følg anvisningerne på skærmen, og tryk på WPS-knappen på adgangspunktet.  
Meddelelse: Tryk på WPS-knappen på adgangspunktet inden for 2 minutter

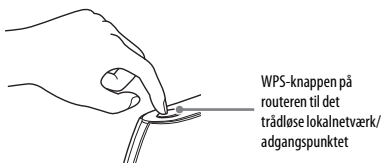

Der vises "Complete!", når netværksindstillingerne er angivet, og "WPS" lyser op på skærmen. Hvis du vil vende tilbage til valgmenuen, skal du trykke på ENTER. (Afhængigt af netværksmiljøet kan netværksindstillingerne tage nogen tid).

- 7 Foretag serverindstillingerne.  
Hvis du vil høre lydindhold, der er lagret på serveren, skal du opsætte din server (side 36).

### Tip

Når du kontrollerer netværksindstillingerne, skal du trykke på OPTIONS og derefter vælge "Network" – "Information" – det ønskede indstillingslement i menuen.

## Opsætning af et trådløst netværk ved brug af metoden WPS med PIN-kode

Hvis adgangspunktet understøtter metoden WPS med PIN-kode (Personal Identification Number), kan du opsætte en trådløs WPS-tilslutning ved at indtaste systemets PIN-kode i routeren til det trådløse lokalnetværk/adgangspunktet.

- 1 Vælg funktionen HOME NETWORK, MUSIC SERVICES eller AirPlay.  
Hvis skærmen med netværksindstillinger ikke vises, skal du trykke på OPTIONS.
- 2 Tryk på **↑/↓** for at vælge "Network", og tryk derefter på ENTER.
- 3 Tryk på **↑/↓** for at vælge "Indstillinger", og tryk derefter på ENTER.
- 4 Tryk på **↑/↓** for at vælge "Wireless LAN Settings", og tryk derefter på ENTER.
- 5 Tryk på **↑/↓** for at vælge "Manual Registration", og tryk derefter på ENTER.
- 6 Tryk på **↑/↓** for at vælge "WPS PIN", og tryk derefter på ENTER.  
Listen med tilgængelige SSID'er (adgangspunkt) vises.
- 7 Tryk på **↑/↓** for at vælge det ønskede netværksnavn (SSID), og tryk derefter på ENTER.  
Systemets PIN-kode (8 cifre) vises. Lad PIN-koden være på skærmen, indtil tilslutningen er etableret. (Der vises en ny PIN-kode, hver gang du udfører denne handling).
- 8 Indtast systemets PIN-kode i routeren til trådløst lokalnetværk/adgangspunktet.  
Systemet starter netværksindstillingerne. Der vises "Complete!", når netværksindstillingerne er angivet, og "📶" lyser op på skærmen. Hvis du vil vende tilbage til valgmenuen, skal du trykke på ENTER. (Afhængigt af netværksmiljøet kan netværksindstillingerne tage nogen tid).
- 9 Foretag serverindstillingerne.  
Hvis du vil høre lydindhold, der er lagret på serveren, skal du opsætte din server (side 36).

### Tip

- Når du kontrollerer netværksindstillingerne, skal du trykke på OPTIONS og derefter vælge "Network" – "Information" – det ønskede indstillingselement i menuen.
- Hvis du ønsker oplysninger om, hvordan du indtaster PIN-koden i routeren til det trådløse lokalnetværk/adgangspunktet, henvises du til betjeningsvejledningen, der fulgte med routeren/adgangspunktet.

---

## Opsætning af et kabelforbundet netværk

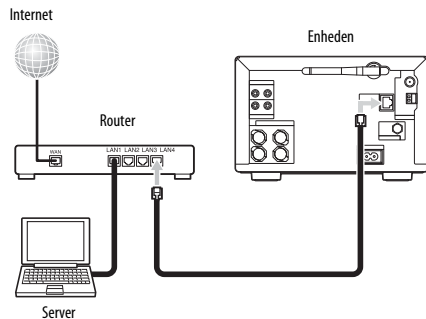

Du har brug for følgende miljø for at bruge funktionerne Home Network, Music Service og PARTY STREAMING. Kontroller dit miljø på forhånd.

- Der skal være et miljø med kabelforbundet hjemmenetværk tilgængeligt. (Kontroller, at der bruges en router).**
- Der skal være en enhed, der kan bruges som server (f.eks. en computer), tilsluttet hjemmenetværket på det kabelforbundne lokalnetværk\*.**
- Internetadgang skal være tilgængelig. (Når du lytter til musiktjenester).**

\* Hvis du ønsker oplysninger om servere, der er kompatible med dette system, kan du se side 36.

Kontroller, at du bruger et netværkskabel (LAN) med en ferritkerne (medfølger ikke) eller et afskærmet netværkskabel (medfølger ikke) til en kabelforbundet tilslutning.

Hvis du ønsker flere oplysninger om om menubetjening og indtastning af tegn under opsætningen, kan du se "Betjening fra menu/liste" (side 15) og "Indtastning af tegn" (side 14).

- 1 Slut systemet til en enhed, der er tilsluttet serveren.

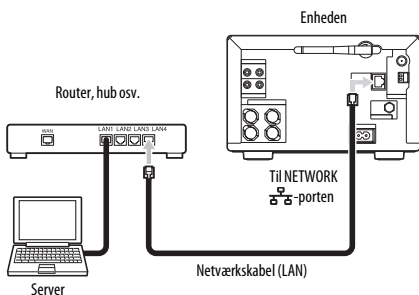

Tilslutningskonfigurationen afhænger af dit hjemmenetværks miljø.

- Når serveren (en computer osv.) er tilsluttet en router eller en hub:
    - Hvis der er en ledig port tilgængelig på routeren eller på hub'en, skal du slutte systemet til denne port.
    - Hvis der ikke er en ledig port tilgængelig på routeren, skal du tilføje en hub og slutte serveren og systemet til hub'en.
  - Når der ikke bruges en router\*:
    - Tilføj en router, og slut serveren til enheden og systemet til routeren.
- \* F.eks. når en server (en computer osv.) er direkte tilsluttet et modem, der ikke har en routerfunktion.

- 2 Vælg funktionen HOME NETWORK, MUSIC SERVICES eller AirPlay.

Hvis skærmen med netværksindstillinger ikke vises, skal du trykke på OPTIONS.

- 3 Tryk på  $\uparrow/\downarrow$  for at vælge "Network", og tryk derefter på ENTER.

- 4 Tryk på  $\uparrow/\downarrow$  for at vælge "Indstillinger", og tryk derefter på ENTER.

- 5 Tryk på  $\uparrow/\downarrow$  for at vælge "Wired LAN Settings", og tryk derefter på ENTER.

Skærmen med IP-indstillinger vises. Hvis der vises "Change Setting?", skal du vælge "OK" og derefter trykke på ENTER.

- 6 Tryk på IP-indstillingen på  $\uparrow/\downarrow$  for at vælge "Auto", og tryk derefter på ENTER.

Skærmen med proxyindstillinger vises.

#### Når der bruges en fast IP-adresse

Vælg "Manual" i trin 6, og tryk derefter på ENTER. Skærmen til indtastning af IP-adresse vises.

Indtast værdierne for "IP Address", "Subnet Mask", "Default Gateway", "Primary DNS" og "Secondary DNS." Når du trykker på ENTER efter at have indtastet værdien for "Secondary DNS", vises skærmen med proxyindstillinger.

- 7 Tryk på proxyindstillingen på  $\uparrow/\downarrow$  for at vælge "Do Not Use", og tryk derefter på ENTER.

Bekræftelsesskærmen vises.

#### Når der bruges en proxyserver

Vælg "Use" i trin 7, og tryk derefter på ENTER. Skærmen til indtastning af proxyadressen vises.

Indtast værdierne for "Proxy Address" og "Port Number." Når du trykker på ENTER efter at have indtastet værdien for "Port Number", vises bekræftelsesskærmen.

- 8 Tryk på  $\uparrow/\downarrow$  for at vælge "OK", og tryk derefter på ENTER.

Der vises "Complete!", når netværksindstillingerne er angivet. Tryk derefter på ENTER.

Skærmen vender tilbage til valgmenuen. (Afhængigt af netværksmiljøet kan netværksindstillingerne tage nogen tid).

- 9 Foretag serverindstillingerne.

Hvis du vil høre lydindhold, der er lagret på serveren, skal du opsætte din server (side 36).

#### Tip

Når du kontrollerer netværksindstillingerne, skal du trykke på OPTIONS og derefter vælge "Network" – "Information" – det ønskede indstillingslement i menuen.

# Afspilning af en cd/MP3-disk

Du kan afspille lyd-cd'er og CD-R/RW-diske, der er optaget med MP3-lydspor. Se "Om understøttede diske" for at få flere oplysninger (side 71).

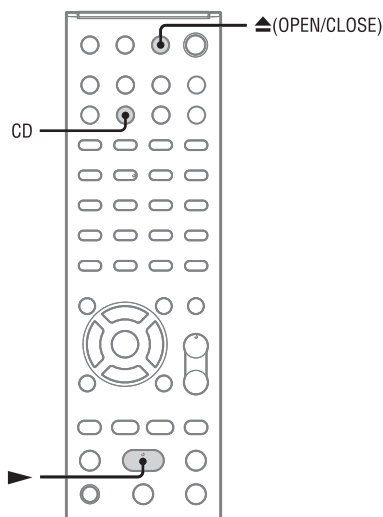

**1** Tryk på CD for at vælge funktionen CD.

**2** Ilæg en disk.

Tryk på ▲ (OPEN/CLOSE) for at åbne bakken, placer en disk på bakken (med teksten opad), og tryk på ▲ (OPEN/CLOSE) for at lukke bakken.

**3** Tryk på ▶ for at starte afspilningen.

## Anden betjening

Hvis du vil	Skal du gøre følgende:
Stoppe afspilningen midlertidigt	Tryk på    (pause). Tryk på    igen for at genoptage afspilningen.
Stoppe afspilningen	Tryk på ■ (stop).
Vælg en mappe på en MP3-disk	Tryk på [mappe] (mappe) +/- flere gange.
Vælg et nummer eller en fil	Tryk på ◀◀ (spring tilbage)/▶▶ (spring frem).
Søge efter en mappe eller en fil på en MP3-disk	Tryk på BACK, tryk på ↑/↓ under afspilning for at vælge den ønskede mappe, og tryk derefter på ENTER. Tryk på ↑/↓ for at vælge den ønskede fil, og tryk derefter på ENTER.
Finde et sted i et nummer eller en fil	Hold ◀◀ (søg tilbage)/▶▶ (søg frem) nede under afspilning, og slip den, når du når det ønskede sted.
Vælg gentaget afspilning	Tryk på REPEAT flere gange, indtil "REP" eller "REP1" lyser (side 51).
Vælg vilkårlig afspilning eller programmeret afspilning	Tryk på PLAY MODE flere gange, mens afspilningen er stoppet, indtil den ønskede afspilningstilstand ("SHUF", "PGM" osv.) lyser (side 51).

### Bemærkning til gentaget afspilning

”REP1” angiver, at et enkelt nummer eller en enkelt fil gentages, indtil du stopper afspilningen.

### Bemærkninger til afspilning af MP3-diske

- Gem ikke andre typer numre eller filer eller unødvendige mapper på en disk, der indeholder MP3-filer.
- Mapper, der ikke indeholder nogen MP3-filer, springes over.
- MP3-filer afspilles i den rækkefølge, de er optaget i, på disken.
- Anlægget kan kun afspille MP3-filer med filtypenavnet “.mp3.”
- Selvom filen har filtypenavnet “.mp3”, kan afspilningen af filen generere en høj lyd, der kan beskadige højtaltersystemet og forårsage en funktionsfejl i anlægget, hvis den faktiske fil ikke er en MP3-fil.
- Det maksimale antal:
  - mapper er 255 (inkl. rodmappen).
  - MP3-filer er 511.
  - MP3-filer og mapper, der kan være på en enkelt disk, er 512.
  - mappeniveauer (filernes træstruktur) er 8.
- Kompatibilitet med alle typer software til MP3-kodning/skrivning, MP3-optagere og -optagelsesmedier garanteres ikke. Inkompatible MP3-diske kan genere støj, der kan være lydafbrydelser, eller de kan muligvis slet ikke afspilles.

### Sådan beskyttes cd-mekanismen

Tag disken ud, når du transporterer anlægget, for at undgå beskadigelse af cd-mekanismen og disken. Brug knapperne på enheden.

- 1** Åbn diskbakken, og fjern disken.
- 2** Tryk på FUNCTION flere gange for at vælge funktionen CD.
- 3** Hold **▲** nede i mindst 5 sekunder.
- 4** Tag ledningen ud, når ”LOCK” vises.

# Brug af radioen

Du kan indstille FM-stationer, AM-stationer eller DAB/DAB+-stationer (kun CMT-G2BNiP).

Hvis du forudindstiller stationer, kan du give dem et nummer.

Bemærk, at det kun er muligt at modtage RDS-tjenester på europæiske modeller, og at DAB/DAB+-indstilling kun er mulig på CMT-G2BNiP.

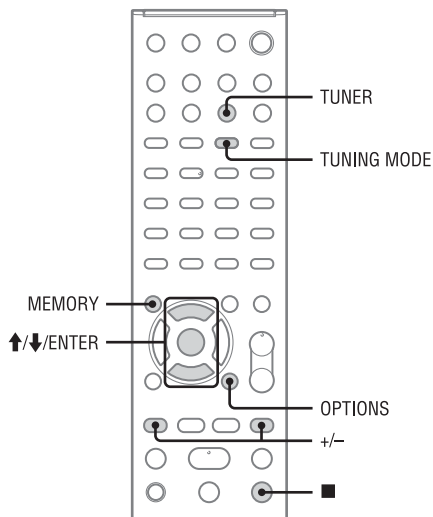

---

## Indstilling af en radiostation

DAB/DAB+-indstilling er kun mulig på CMT-G2BNiP.

Før du indstiller DAB/DAB+-stationer, skal du sørge for, at den indledende DAB-scanning er udført, og at der er gemt en liste med tjenestekomponenter på anlægget.

---

**1** Tryk på TUNER flere gange for at vælge "TUNER DAB," "TUNER FM" eller "TUNER AM."

---

**2** Indstil stationerne.

### Automatisk indstilling:

Tryk på TUNING MODE flere gange, indtil "AUTO" lyser, og tryk derefter på +/- . Scanningen stopper automatisk, når en station er indstillet, og "TUNED" og "ST" (kun stereoprogrammer) lyser på displayet. Hvis "TUNED" ikke lyser, og scanningen efter en FM-station ikke stopper, skal du trykke på ■ for at stoppe scanningen, og derefter indstille stationen manuelt.

### Manual indstilling (kun FM-bånd):

Tryk på TUNING MODE flere gange, indtil "PRESET" og "PRESET" holder op med at lyse, og tryk derefter på +/- flere gange for at indstille den ønskede station.

### Forudindstilling:

Tryk på TUNING MODE flere gange, indtil "PRESET" lyser, og tryk derefter på +/- flere gange for at vælge det ønskede forudindstillede nummer. Du finder flere oplysninger om forudindstilling af stationer under "Forudindstilling af radiostationer" (side 31).

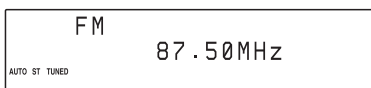

Når du indstiller en FM-station med RDS-tjenester eller en DAB/DAB+-station, vises navnet på tjenesten eller stationen på displayet.

### Sådan reduceres statisk støj på en svag FM-stereostation

Tryk på FM MODE flere gange, indtil "MONO" lyser, for at slå stereomodtagelsen fra.

#### Tip

Du kan muligvis opnå en bedre modtagelse ved at ændre antennens retning eller placering. Placer f.eks. antennen tæt på eller uden for et vindue. Hvis modtagelsen ikke bliver bedre, kan du prøve at tilslutte en ekstern antenne (medfølger ikke). Hold antennen væk fra strømkablet for at undgå, at der opfanges støj.

#### Bemærkninger

- Når du indstiller en DAB/DAB+-station, kan der gå nogle sekunder, før lyden høres.
- Når du indstiller en DAB/DAB+-station, modtages primære tjenester automatisk, når sekundære tjenester afsluttes.

## Anden betjening

Hvis du vil	Skal du gøre følgende:
Se oplysninger, f.eks. den aktuelle stations frekvens	Tryk på DISPLAY flere gange.
Vælg forskellige stationer	Tryk på ◀◀/▶▶ flere gange for at vælge den ønskede. Tryk på den tilsvarende nummerknap på fjernbetjeningen for at vælge det forudindstillede nummer på den ønskede station.

## Forudindstilling af radiostationer

Ved at forudindstille radiostationer, kan du nemt vælge dem igen ved hjælp af det tilsvarende forudindstillede nummer. Du kan forudindstille op til 20 FM-stationer og 20 DAB/DAB+-stationer.

### 1 Indstil den ønskede station.

### 2 Tryk på MEMORY.

Det forudindstillede nummer, der vælges, blinker.

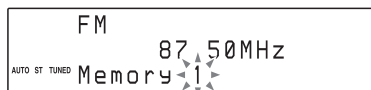

### 3 Tryk på ↑/↓ for at vælge det ønskede forudindstillede nummer.

Hvis der allerede er tildelt en anden station til det valgte forudindstillede nummer, erstattes den pågældende station af den nye station.

### 4 Tryk på ENTER.

"Complete!" vises, og stationen er forudindstillet.

### Sådan vælges en forudindstillet radiostation

Tryk på TUNING MODE flere gange, indtil "PRESET" vises, og tryk derefter på +/- flere gange for at vælge det ønskede forudindstillede nummer.

#### Tip

Under DAB/DAB+-modtagelse, kan sekundære tjenester også forudindstilles.

#### Bemærkning til forudindstilling af DAB/DAB+-stationer

Du kan kun forudindstille en DAB/DAB+-tjeneste, hvis den kan modtages.

## Udførelse af en indledende DAB-scanning manuelt

Når du tænder anlægget første gang, starter den indledende DAB-scanning automatisk, og de tilgængelige DAB/DAB+-tjenesteplysninger gemmes. Hvis du flytter til et andet område, skal du udføre den indledende DAB-scanning manuelt for at opdatere DAB/DAB+-tjenesteplysningerne.

---

**1** Tryk på TUNER flere gange for at vælge funktionen DAB.

---

**2** Tryk på OPTIONS.  
"Initial Scan? Push ENTER" vises.

---

**3** Tryk på ENTER.  
Den indledende DAB-scanning starter, og de tilgængelige DAB/DAB+-tjenesteoplysninger gemmes.



**Bemærkninger**

- Scanningen tager nogle minutter, afhængigt af de DAB/DAB+-tjenester der er tilgængelige i dit område.
- Før du indstiller DAB/DAB+-stationer, skal du sørge for, at den indledende DAB-scanning er udført, og at der er gemt en liste med tjenestekomponenter på anlægget.
- Før du tager DAB-stueantennen ud, skal du sørge for, at der er slukket for anlægget, for at beholde dine egne DAB-/DAB+-indstillinger.







# Brug af en iPod eller iPhone

Du kan betjene din iPod/iPhone med fjernbetjeningen og lytte til musik og andet lydindhold, der er gemt på iPoden/iPhonen.

- 1 Vælg funktionen USB.
- 2 Slut iPoden/iPhonen til porten  (USB) ved hjælp af det USB-kabel, der fulgte med iPoden/iPhonen.
- 3 Tryk på  for at starte afspilningen.

## Anden betjening

Hvis du vil	Skal du gøre følgende:
Stoppe afspilningen midlertidigt	Tryk på  (pause). Tryk på  eller  for at genoptage afspilningen.
Vælg et spor eller kapitel i lydbogen/podcastet   	Hold knappen nede for at spole hurtigt frem eller tilbage.
Finde et sted i et nummer eller kapitel i lydbogen/podcastet	Hold   nede under afspilning, og slip knappen, når du når det ønskede sted.
Vælg det markerede element	Tryk på ENTER.
Rulle op/ned i iPod-menuerne	Tryk på  / 
Vende tilbage til den forrige menu eller vælg en menu	Tryk på BACK.





## Sådan bruges anlægget som batterioplader

Du kan bruge anlægget som batterioplader til en iPod/iPhone, når det er tændt. Slut iPoden/iPhonen til porten  (USB) ved hjælp af det USB-kabel, der fulgte med iPoden/iPhonen. Opladningsstatusen vises på iPod/iPhone-displayet. Du finder flere oplysninger i brugervejledningen til iPoden/iPhonen.

## Sådan afsluttes opladningen af iPoden/iPhonen

Fjern iPoden/iPhonen. Hvis du slukker anlægget, afsluttes opladningen af iPoden/iPhonen også.

### Bemærkninger

- Hvis iPodens/iPhonens batteri er helt afladet, kan anlægget muligvis ikke genkende den. Hvis det skulle ske, skal du oplade den ved hjælp af en computer og derefter slutte den til anlægget.
- Anlæggets ydeevne kan variere, afhængigt af iPodens/iPhonens specifikationer.
- Undgå at transportere anlægget, mens der er sluttet en iPod/iPhone til stikket. Det kan medføre en funktionsfejl.
- Afbryd afspilningen midlertidigt, før du frakobler iPoden/iPhonen.
- Hold   nede for at søge fremad eller tilbage, mens du afspiller en, hvis   ikke virker.
- Fordi anlægget og iPoden/iPhonen betjenes forskelligt, kan du muligvis ikke betjene iPoden/iPhonen med knapperne på fjernbetjeningen eller enheden. Brug i så fald knapperne på iPoden/iPhonen.
- Når iPhone er sluttet til anlægget, og du modtager et opkald under afspilning, afbrydes afspilningen midlertidigt, og du kan besevare opkaldet.
- Hvis du vil regulere lydstyrken, skal du trykke på VOLUME +/- på fjernbetjeningen. Du kan ikke regulere lydstyrken via iPoden/iPhonen.
- Hvis du vil bruge en iPod/iPhone, skal du se den betjeningsvejledning, der fulgte med iPoden/iPhonen.
- Sony påtager sig intet ansvar for tab eller beskadigelse af data, der er gemt på iPoden/iPhonen, når iPoden/iPhonen bruges sammen med denne enhed.
- Knapperne PLAY MODE og REPEAT på fjernbetjeningen virker ikke, når funktionen iPod&iPhone er valgt.

# Afspilning af en fil på en USB-enhed

Følgende lydformater kan afspilles på dette anlæg: MP3\*/WMA\*/AAC\*.

\* Filer, der er ophavsretligt beskyttet af DRM (Digital Rights Management) kan ikke afspilles på dette anlæg, og filer, der er downloadet fra en onlinemusikbutik, kan muligvis ikke afspilles.

Se nedenstående websteder for at få oplysninger om kompatible USB-enheder.

Kunder i Europa:

<http://support.sony-europe.com/>

Kunder i Oceanien:

<http://www.sony-asia.com/support>

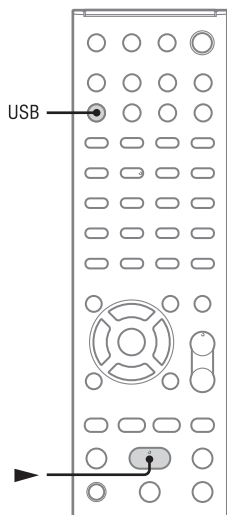

















**1** Tryk på USB for at vælge funktionen USB.

**2** Slut USB-enheden til porten  (USB).

**3** Tryk på  (afspil) for at starte afspilningen.

## Anden betjening

Hvis du vil	Skal du gøre følgende:
Stoppe afspilningen midlertidigt	Tryk på  (pause). Tryk på  igen for at genoptage afspilningen.
Stoppe afspilningen	Tryk på  (stop). Tryk på  (afspil)*1 for at genoptage afspilningen. Tryk på  igen for at annullere genoptagelsen af afspilningen.
Vælg en mappe	Tryk på  (mappe) +/- flere gange.
Vælg en fil	Tryk på   .
Søge efter en mappe eller en fil	Tryk på BACK, tryk på  /  under afspilning for at vælge den ønskede mappe, og tryk derefter på ENTER. Tryk på  /  for at vælge den ønskede fil, og tryk derefter på ENTER.
Finde et sted i en fil	Hold  /  nede under afspilning, og slip den, når du når det ønskede sted.
Vælg en hukommelse på USB-enheden*2	Tryk på OPTIONS, og tryk derefter på ENTER. Tryk på  /  flere gange for at vælge det ønskede hukommelsesnummer, og tryk derefter på ENTER.
Vælg gentaget afspilning	Tryk på REPEAT flere gange, indtil "REP" eller "REP1" lyser (side 51).

Hvis du vil	Skal du gøre følgende:
Vælg vilkårlig afspilning eller programmeret afspilning	Tryk på PLAY MODE flere gange, mens afspilningen er stoppet, indtil den ønskede afspilningstilstand ("SHUF", "PGM" osv.) lyser (side 51).

- \*1 Ved afspilning af en VBR MP3-/WMA-fil genoptager anlægget muligvis afspilning fra et andet sted.
- \*2 Du kan ikke vælge en hukommelse under afspilning. Husk at vælge en hukommelse, før du starter afspilningen.

### Bemærkninger

- Når det er nødvendigt med en USB-kabeltilslutning, skal du benytte det USB-kabel, der fulgte med den USB-enhed, som skal tilsluttes. Se den betjeningsvejledning, der fulgte med den USB-enhed, som skal tilsluttes, for at få flere oplysninger om fremgangsmåden.
- Det kan tage ca. 10 sekunder, før "Reading" vises, afhængigt af typen af den tilsluttede USB-enhed.
- Tilslut ikke anlægget og USB-enheden via en USB-hub.
- Når USB-enheden er tilsluttet, læser anlægget alle filerne på USB-enheden. Hvis der er mange mapper eller filer på USB-enheden, kan det vare længe, før filerne på USB-enheden er læst.
- Afhængigt af den tilsluttede USB-enhed kan der være en vis forsinkelse, før anlægget reagerer på betjeningen af USB-enheden.
- Kompatibilitet med alle typer software til kodning/skrivning garanteres ikke. Hvis lydfiler på USB-enheden oprindeligt blev kodet med inkompatibel software, kan de pågældende filer generere støj, der kan være lydafbrydelser, eller filerne kan slet ikke afspilles.
- Dette anlæg kan ikke afspille lydfiler på USB-enheden i følgende tilfælde:
  - Hvis antallet af lydfiler i en mappe overstiger 999.
  - Hvis det samlede antal lydfiler på en USB-enhed overstiger 999.
  - Hvis antallet af mapper på en USB-enhed overstiger 999 (herunder mappen "ROOT" og tomme mapper). Disse tal varierer, afhængigt af fil- og mappestrukturen. Gem ikke andre typer filer eller unødvendige mapper på en USB-enhed, der indeholder lydfiler.
- Anlægget kan kun afspille til og med niveau 8 i et mapphierarki.
- Dette anlæg understøtter ikke nødvendigvis alle funktionerne på en tilsluttet USB-enhed.
- Genoptagelse af afspilning annulleres, når du slukker anlægget.
- Mapper, der ikke indeholder nogen lydfiler, springes over.
- Du kan lytte til følgende lydformater på dette anlæg:
  - MP3: filtypenavnet ".mp3"
  - WMA: filtypenavnet ".wma"
  - AAC: filtypenavnet ".m4a"
 Bemærk, at selvom filen har det korrekte filtypenavn, kan anlægget udsende en høj lyd, eller der kan opstå en funktionsfejl, hvis den faktiske fil ikke er den korrekte type.

## Sådan bruges anlægget som batterioplader

Du kan bruge anlægget som batterioplader til en USB-enhed, der har en genopladningsfunktion, når anlægget er tændt. Opladningen begynder, når USB-enheden er sluttet til porten  (USB). Opladningsstatusen vises på USB-enhedens display. Se den betjeningsvejledning, der fulgte med den USB-enhed, for at få flere oplysninger.

# Brug af lydindhold, der er gemt på en server

Dette anlæg kan afspille lydindhold, som er gemt på en serverenhed (f.eks. en computer), der understøtter DLNA-standarden (Digital Living Network Alliance).

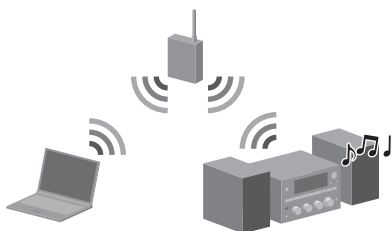

## Sådan lyttes til lydindhold, der er gemt på en server

- **Slut først anlægget til dit hjemmenetværk.**
  - Se ”Tilslutning af systemet til hjemmenetværket” (side 22).
- **Indstil serveren, når du har sluttet anlægget til netværket.**
  - Se ”Opsætning af serveren” (side 36).

### Om DLNA

DLNA er en forkortelse for Digital Living Network Alliance. Det er navnet på en organisation, der fastlægger retningslinjer (DLNA-retningslinjer), og det er også navnet på den metode, der gør det muligt for enheder i et hus at dele digitalt indhold (f.eks. musikdata, billeddata osv.) over et hjemmenetværk.

---

## Opsætning af serveren

Hvis du vil høre lydindhold, der er gemt på din server, på dette anlæg, skal du indstille serveren først. Følgende serverenheder er compatible med dette anlæg.

- Sony VAIO Media plus 1.3, 1.4, 2.0 og 2.1
- Sony HDD Network Audio System NAS-S500HDE\*, NAS-S55HDE\*
- Sony Network AV-receiver STR-DA6400ES\*, TA-DA5600ES\*
- Microsoft Windows Media Player 12 installeret på Windows 7 (side 37)
- Microsoft Windows Media Player 11 installeret på Windows Vista/Windows XP (side 38)

\* Ikke tilgængelig i alle lande eller områder.

Hvis serveren har en funktion, der begrænser adgang fra andre enheder, skal du ændre indstillingen på serveren for at lade anlægget få adgang til den.

Dette afsnit beskriver, hvordan programmet Windows Media Player indstilles, når det bruges som server.

Se betjeningsvejledningen eller hjælpen til de respektive enheder eller programmer for at få oplysninger om indstillinger for andre serverenheder.

### Bemærk

De elementer, der vises på computeren, kan afvige fra dem, der er vist herunder, afhængigt af versionen af operativsystemet eller computermiljøet. Du finder flere oplysninger i Hjælp til operativsystemet.

## ■ Ved brug af Windows 7

Dette afsnit beskriver, hvordan Windows Media Player 12 til Windows 7, som er installeret fra fabrikken, indstilles.

Du finder oplysninger om, hvordan du betjener Windows Media Player 12, i Hjælp til Windows Media Player 12.

- 1 Gå til [Start] – [Control Panel/ Kontrolpanel].

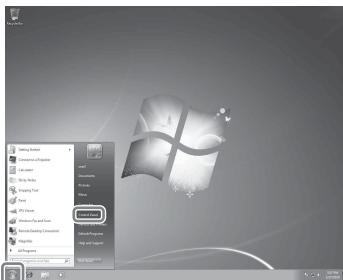

- 2 Vælg [View network status and tasks/ Vis netværksstatus og -opgaver] under [Network and Internet/Netværk og internet].

Vinduet [Network and Sharing Center/ Netværks- og delingscenter] vises.

### Tip

Hvis det ønskede element ikke vises på displayet, kan du prøve at ændre displaytypen i Kontrolpanel.

- 3 Vælg [Public network/Offentligt tilgængeligt netværk] under [View your active networks/Vis dine aktive netværk].

Hvis displayet viser andet end [Public network/Offentligt tilgængeligt netværk], skal du gå til trin 6.

Vinduet [Set Network Location/ Angiv netværksplacering] vises.

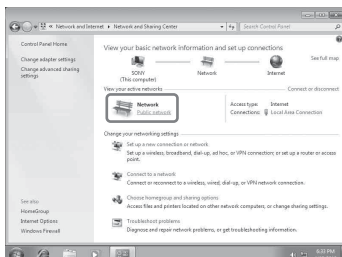

- 4 Vælg [Home network/ Hjemmenetværk] eller [Work network/ Arbejdsnetværk], afhængigt af i hvilket miljø anlægget bruges.

- 5 Følg anvisningerne på skærmen afhængigt af, i hvilket miljø systemet bruges.

Når indstillingerne er angivet, skal du bekræfte, at elementet under [View your active networks/Vis dine aktive netværk] er ændret til [Home network/ Hjemmenetværk] eller [Work network/ Arbejdsnetværk] i vinduet [Network and Sharing Center/Netværks- og delingscenter].

- 6 Vælg [Change advanced sharing settings/Rediger avancerede delingsindstillinger].

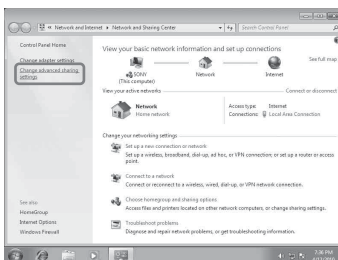

- 7 Vælg [Choose media streaming options.../Vælg indstillinger for mediestreaming...] under [Media streaming/Mediestreaming].

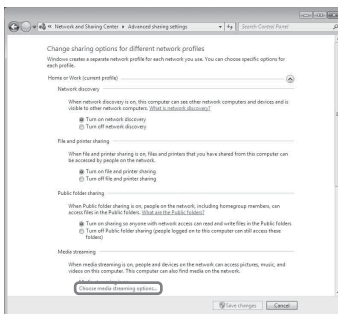

- 8** Hvis [Media streaming is not turned on/Mediestreaming er ikke slået til] vises i vinduet med indstillinger for mediestreaming, skal du vælge [Turn on media streaming/Slå mediestreaming til].
- 9** Vælg [Allow all/Tillad alle].  
Vinduet [Allow All Media Devices/Tillad alle medieenheder] åbnes. Hvis alle enheder i det lokale netværk er indstillet til [Allowed/Tilladt], skal du vælge [OK] og lukke vinduet.

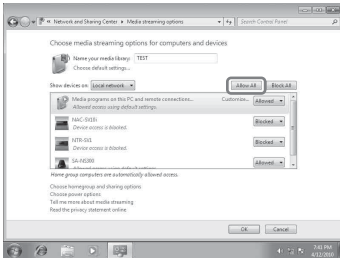

- 10** Vælg [Allow all computers and media devices/Tillad alle computere og medieenheder].
- 11** Vælg [OK] for at lukke vinduet.
- 12** Opdater serverlisten.

Når du har konfigureret Windows Media Player 12, skal du opdatere serverlisten på anlægget og vælge denne server på listen. Du finder flere oplysninger om valg af en server under ”Sådan opdateres serverlisten” (side 39).

## ■ Ved brug af Windows Vista/XP

I dette afsnit forklares det, hvordan du opsætter Windows Media Player 11, der er installeret på Windows Vista/XP\*.

Du finder flere oplysninger om, hvordan du betjener Windows Media Player 11, i Hjælp til Windows Media Player 11.

\* Windows Media Player 11 er ikke installeret på Windows XP fra fabrikken. Gå til Microsofts websted, download installationsprogrammet, og installer derefter Windows Media Player 11 på din computer.

- 1** Gå til [Start] – [All Programs/Alle programmer].



- 2** Vælg [Windows Media Player].  
Windows Media Player 11 starter.
- 3** Vælg [Media Sharing.../Mediedeling...] i menuen [Library/Bibliotek].  
Hvis du bruger Windows XP, skal du gå til trin 9.
- 4** Når  vises, skal du vælge [Networking.../Netværk...].

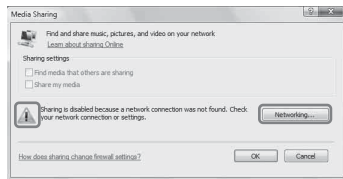

Vinduet [Network and Sharing Center/Netværks- og delingscenter] vises.

- 5** Vælg [Customize/Tilpas].

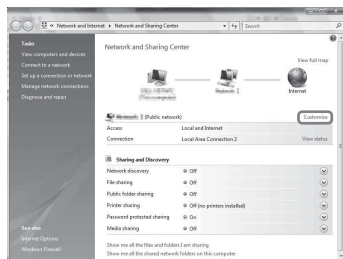

Vinduet [Set Network Location/Angiv netværksplacering] vises.

- 6** Markér [Private/Privat], og vælg [Next/Næste].

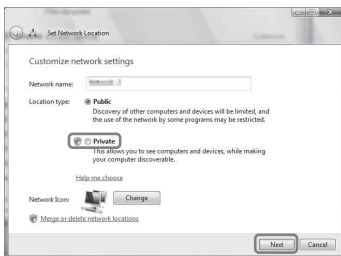

- 7** Kontrollér, at [Location type/Placeringstype] er ændret [Private/Privat], og vælg [Close/Luk].
- 8** Kontrollér, at [(Private network/Privat netværk)] vises i vinduet [Network and Sharing Center/Netværks- og delingscenter], og luk vinduet.
- 9** Hvis [Share my media/Del mine medier] i vinduet [Media sharing/Mediedeling], som vises i trin 3, ikke er markeret, skal du markere [Share my media/Del mine medier]. Vælg derefter [OK].

Der vises en liste med enheder, der kan tilsluttes.



- 10** Vælg [Settings.../Indstillinger...], der vises ved siden af [Share my media to:/Del mine medier med:].
- 11** Markér [Allow new devices and computers automatically/Tillad nye enheder og computere automatisk], og vælg [OK].

#### Bemærk

Fjern markeringen af dette element, når du har bekræftet, at anlægget kan sluttes til serveren og afspille lydindhold, der er gemt på serveren.

- 12** Opdater serverlisten.

Når du har konfigureret Windows Media Player 11, skal du opdatere serverlisten på anlægget og vælge denne server på listen. Du finder flere oplysninger om valg af en server under "Sådan opdateres serverlisten" (side 39).

### Sådan opdateres serverlisten

Når du føjer en ny server til dit hjemmenetværk, eller når du ikke kan finde den ønskede server på listen, skal du opdatere serverlisten.

- 1** Tryk på **OPTIONS**, mens serverlisten vises.
- 2** Tryk på **↑/↓** for at vælge "Refresh", og tryk derefter på **ENTER**. Den opdaterede serverliste vises.

#### Tip

Anlægget fører en oversigt over de fem sidst tilsluttede servere, og disse servere vises øverst på serverlisten. Der kan vises op til 20 servere på en serverliste.

### Sådan slettes en server fra serverlisten

- 1** Tryk på **↑/↓**, mens serverlisten vises, for at vælge den server du vil slette, og tryk derefter på **OPTIONS**. Valgmenuen vises.
- 2** Tryk på **↑/↓** for at vælge "Delete", og tryk derefter på **ENTER**. Bekræftelses-skærmen vises.
- 3** Tryk på **↑/↓** for at vælge "OK", og tryk derefter på **ENTER**. "Complete!" vises, og den valgte server slettes.

#### Bemærk

Selvom du fjerner serveren fra serverlisten, vises serveren på listen igen, hvis anlægget finder den på netværket (f.eks. når du opdaterer serverlisten).

## Afspilning af lydindhold, som er gemt på en server

Anlægget kan afspille lydindhold, som er gemt på serveren, i MP3-, lineær PCM-, WMA- og AAC\*-format. Lydindhold, der er ophavsretligt beskyttet af DRM (Digital Rights Management), kan ikke afspilles på dette anlæg. Du finder oplysninger om, hvordan du kontrollerer den ophavsretlige beskyttelse for en WMA-fil, på side 67.

\* Anlægget kan kun afspille AAC-filer med filtypenavnet ".m4a," ".mp4," eller ".3gp".

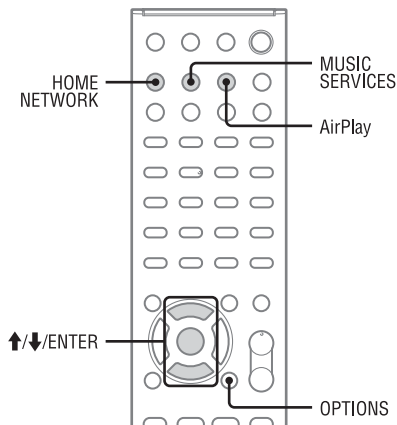

### 1 Tryk på HOME NETWORK for at vælge funktionen Home Network.

Hvis det sidst valgte element (afspilningsliste, album, mappe osv.) vises, skal du trykke på BACK flere gange, indtil serverlisten vises.

Hvis "No Server" vises, eller hvis en server, der er vist på listen, ikke er tilgængelig, skal du trykke på OPTIONS. Vælg "Refresh," og tryk derefter på ENTER. Den opdaterede serverliste vises.

### 2 Tryk på ↑/↓ for at vælge den ønskede server, og tryk derefter på ENTER.

#### Bemærk

Hvis serverenheden understøtter Wake-on-Lan-standarden, tænder anlægget serveren automatisk. Hvis serveren ikke understøtter Wake-on-Lan-standarden, skal du tænde serveren først. Se betjeningsvejledningen eller hjælpen til serveren angående oplysninger om indstillinger eller funktioner for Wake-on-LAN for din server.

### 3 Tryk på ↑/↓ for at vælge det ønskede element (afspilningsliste, album, mappe osv.), og tryk derefter på ENTER.

Hvis der vises et andet element, skal du gentage trin 3 for at indkredse valgmulighederne, indtil det ønskede element vises. De elementer, der vises, afhænger af den tilsluttede server.

### 4 Tryk på ↑/↓ for at vælge det ønskede nummer, og tryk derefter på ENTER.

Afspilningen starter.

Kontrollér, at der kommer lyd ud af anlæggets højttalere.

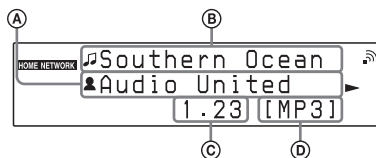

- Ⓐ Kunstnernavn
- Ⓑ Nummerets navn
- Ⓒ Forløbetid
- Ⓓ Codec

#### Tip

- Hvis du vælger en mappe, f.eks. en mappe med kunstnere eller genrer, skal du bagefter trykke på knappen ►, hvorefter anlægget afspiller alle elementer i den valgte mappe.
- Anlægget genoptager afspilningen fra det sidst valgte element, når funktionen skifter til funktionen Home Network, indtil anlægget slukkes. Hvis "Network Standby" er indstillet til "Til", genoptages afspilningen fra det sidst valgte element, selv om du har slukket for anlægget.

#### Bemærkninger

- Numre, som receiveren ikke kan afspille, vises også på displayet. Du kan ikke sortere en liste med numre, der kan afspilles.
- "!" vises over navnet på et nummer, der ikke kan afspilles på anlægget, og nummeret springes over under afspilning.
- Afspilningen genoptages ikke fra det sidst valgte element, hvis du trækker netledningen ud af stikkontakten.
- Det kan tage lang tid for anlægget at vise elementer, når der søges i en mappe, der indeholder en stor mængde lydindhold. I dette tilfælde skal du bruge søgning med nøgleord (side 53).



## Anden betjening

Hvis du vil	Skal du gøre følgende:
Stoppe afspilningen midlertidigt*	Tryk på <b>  </b> (pause) under afspilningen. Tryk på <b>▶</b> (afspil) for at genoptage afspilningen.
Stoppe afspilningen	Tryk på <b>■</b> (stop).
Gå til starten af det aktuelle nummer, det forrige nummer eller det næste nummer	Tryk på <b>◀◀/▶▶</b> flere gange.
Vælg det element, du vil afspille	Tryk på BACK flere gange, indtil den ønskede mappe vises. Du kan også trykke på OPTIONS, vælge "Server List" og derefter vælge det ønskede element. Tryk på OPTIONS, og vælg "Now Playing" for at vende tilbage til afspilningsdisplayet.
Søge efter det ønskede element ved hjælp af et nøgleord	Tryk på ALPHABET SEARCH, mens du vælger indholdet på serveren, og indtast derefter et nøgleord (side 53).
Skifte server	Tryk på OPTIONS, mens afspilningen er stoppet. Vælg "Server List," og tryk derefter på ENTER. Vælg den ønskede server, og tryk derefter på ENTER.
Vælg gentaget afspilning	Tryk på REPEAT flere gange, indtil "REP" eller "REP1" lyser (side 51).
Vælg vilkårlig afspilning	Tryk på PLAY MODE flere gange, mens afspilningen er stoppet, indtil den ønskede afspilningstilstand ("SHUF" osv.) lyser (side 51).
Vise de tilgængelige oplysninger	Tryk på DISPLAY flere gange for at få vist kunstnernavnet, albumnavnet, den forløbne tid, uret osv.

\* Afspilningen kan muligvis ikke stoppes midlertidigt, når funktionen Home Network er valgt. Det afhænger af serveren.

# Lytte til musiktjenester

Du kan lytte til musiktjenester, som tilbydes på internettet, på dette anlæg (funktionen Music Service).

Hvis du vil bruge denne funktion, skal anlægget være til sluttet til netværket, og netværket skal have internetforbindelse. Du finder flere oplysninger om indstilling af netværket under "Tilslutning af systemet til hjemmenetværket" (side 22).

Gå til nedenstående websted for at få flere oplysninger om musiktjenester:

<http://www.sony.net/audio/musicservices>

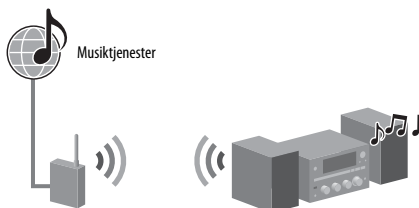

## Bemærk

Afhængigt af tjenesteudbyderen, skal du muligvis registrere anlægget, inden du bruger musiktjenester. Du finder flere oplysninger om registrering på tjenesteudbyderens websted for kundesupport.

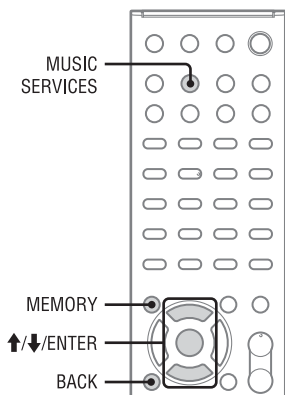

Benyt nedenstående fremgangsmåde for at vælge eksempelvis "vTuner" som musiktjeneste på internettet.

## 1 Tryk på MUSIC SERVICES for at vælge funktionen Music Service.

Den opdaterede liste over tjenesteudbydere vises. Hvis anlægget automatisk viser den sidst valgte tjeneste eller station, skal du trykke på BACK flere gange, indtil listen over tjenesteudbydere vises.

## 2 Tryk på $\uparrow/\downarrow$ for at vælge "vTuner", og tryk derefter på ENTER.

## 3 Tryk på $\uparrow/\downarrow$ for at vælge den ønskede mappe eller station, og tryk derefter på ENTER.

- Tryk på  $\uparrow/\downarrow$  for at vælge elementet.
- Tryk på ENTER for at gå til den næste mappe eller lytte til stationen.
- Tryk på BACK for at gå til den forrige mappe.

## Tip

Anlægget viser den sidst valgte tjeneste eller station, når funktionen ændres til Music Service, indtil anlægget slukkes. Når "Network Standby" indstilles til "TilOn", vises den sidst valgte tjeneste eller station, selv om du har slukket anlægget.

## Bemærk

Hvis "No Service" vises, og du ikke kan få vist en liste over tjenesteudbydere, skal du trykke på OPTIONS og vælge "Refresh".

## Anden betjening

Hvis du vil	Skal du gøre følgende:
Skifte station eller tjeneste	Tryk på BACK for at vende tilbage til listen over tjenesteudbydere, og vælg derefter tjenesten igen. Tryk på OPTIONS, og vælg derefter "Now Playing" for at vende tilbage til afsplittingsdisplayet igen.
Bruge forskellige funktioner, mens anlægget vælger eller afspiller en station eller tjeneste	Tryk på OPTIONS. Det viste element afhænger af det valgte element eller den valgte mappe.
Vælg tjenesteindstillinger	Tryk på OPTIONS, mens du vælger eller afspiller tjenestens indhold. Vælg "Service Options," og tryk derefter på ENTER. Indholdet af tjenesten afhænger af den valgte tjeneste.
Søge efter det ønskede element ved hjælp af et nøgleord	Tryk på ALPHABET SEARCH, mens du vælger tjenestens indhold, og indtast derefter et nøgleord (side 53).
Vise de tilgængelige oplysninger	Tryk på DISPLAY flere gange for at vist kunstnernavnet, albumnavnet, uret osv.
Vise netværksmenuen	Tryk på OPTIONS, mens du vælger eller afspiller tjenestens indhold. Vælg "Network," og tryk derefter på ENTER.

## Forvalg af stationer

Ved at forudindstille de ønskede stationer, kan du nemt vælge dem igen ved hjælp af det tilsvarende forudindstillede nummer. Du kan forudindstille op til 20 stationer.

- 1 Vælg den ønskede station.
- 2 Tryk på MEMORY, mens stationen modtages.  
Listen over forudindstillinger vises.
- 3 Tryk på **↑/↓** for at vælge et forudindstillet nummer, og tryk derefter på ENTER.
- 4 Gentag trin 1 til 3 for at forudindstille andre stationer.

## Sådan lyttes til en forudindstillet station

- 1 Tryk på MUSIC SERVICES for at vælge funktionen Music Service.  
Den opdaterede liste over tjenesteudbydere vises. Hvis anlægget automatisk viser den sidst valgte station, skal du trykke på BACK flere gange, indtil listen over tjenesteudbydere vises.
- 2 Tryk på **↑/↓** for at vælge "Preset", og tryk derefter på ENTER.  
"Preset" vises øverst på listen over tjenesteudbydere.
- 3 Tryk på **↑/↓** for at vælge den ønskede forudindstillede station, og tryk derefter på ENTER.

### Tip

Brug de numeriske knapper for at vælge den forudindstillede station. Tryk på den numeriske knap, der svarer til det forudindstillede nummer, og tryk derefter på ENTER for at vælge den forudindstillede station direkte.

### Bemærk

Nogle stationer kan muligvis ikke forudindstilles. Det afhænger af tjenesteudbydere. Hvis du forsøger at forudindstille en sådan station, vises "Not Available" på displayet.

---

## Brug af forskellige musiktjenester

Du kan lytte til indhold fra forskellige musiktjenester, som tilbydes på internettet. På nedenstående websted kan du finde flere oplysninger om musiktjenester, hvordan du benytter tjenesterne, samt anlæggets registreringskode.

**<http://www.sony.net/audio/musicservices>**

### Kontrol af registreringskoden

Du bliver måske bedt om at angive anlæggets registreringskode, når du benytter en ny musiktjeneste.

- 1** Tryk på MUSIC SERVICES for at vælge funktionen Music Service.  
Den opdaterede liste over tjenesteudbydere vises. Hvis anlægget automatisk viser den sidst valgte tjeneste eller station, skal du trykke på BACK flere gange, indtil listen over tjenesteudbydere vises.
- 2** Tryk på **↑/↓** for at vælge "Registration Code", og tryk derefter på ENTER.  
Anlæggets registreringskode vises.

# Brug af funktionen PARTY STREAMING

Lydindhold, der afspilles på dette anlæg, kan også afspilles samtidig på alle de enheder på dit hjemmenetværk, der har funktionen PARTY STREAMING.

Under PARTY-streaming starter en såkaldt "PARTY-vært" en PARTY og streamer musik, og en såkaldt "PARTY-gæst" deltager i et PARTY og modtager musik fra "PARTY-værten".

Inden du bruger funktionen PARTY STREAMING, skal du sørge for, at "PARTY STREAMING" er indstillet til "Til" (side 56).

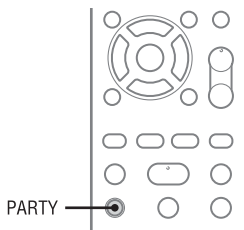
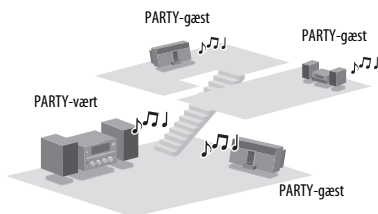

Du kan benytte funktionen PARTY STREAMING sammen med andre enheder\*, som har det PARTY STREAMING-logo, der er vist herunder.



\* Tilgængelige PARTY STREAMING-kompatible enheder afhænger af det pågældende land eller område. Kontakt den nærmeste Sony-forhandler for at få oplysninger om, hvilke enheder der er tilgængelige.

## Start af et PARTY

Du kan starte et PARTY, så andre enheder, som understøtter funktionen PARTY STREAMING, kan afspille den samme musik, selv om de ikke befinder sig i det samme rum.

**1** Sørg for, at de enheder, der er PARTY-gæster, er tændt og klar til at deltage i et PARTY.

**2** Afspil den ønskede lydkilde.

Lydindholdet fra alle lydkilderne (FM, AM, DAB (kun CMT-G2BNiP) og funktionerne CD, USB, iPod/iPhone, AUDIO IN, Home Network og Music Service) på dette anlæg kan streames.

**3** Hold PARTY nede, indtil "START PARTY" vises.

Anlægget starter PARTY streaming som PARTY-vært.

### Sådan lukkes et PARTY

Hold PARTY nede, indtil "CLOSE PARTY" vises.

## Deltagelse i et PARTY

Anlægget kan deltage i et PARTY, som er startet af en anden enhed, så du kan nyde det samme lydindhold, som afspilles i et andet lokale.

Tryk på PARTY, mens PARTY-værtsenheden har et PARTY.

”JOIN PARTY” vises, og anlægget deltager i det pågældende PARTY som PARTY-gæst.

### Sådan forlades et PARTY

Tryk på PARTY.

”LEAVE PARTY” vises, og anlægget forlader et PARTY.

### Tip

Hvis ”Network Standby” er indstillet til ”Til”, tændes og deltager anlægget automatisk i det pågældende PARTY, når PARTY-værtsenheden starter det pågældende PARTYPARTY.

### Bemærkninger

- Du kan ikke deltage i et PARTY i følgende tilfælde:
  - Du har et PARTY på dette anlæg.
  - Du deltager allerede i et andet PARTY.
- Hvis du trykker på PARTY, når der ikke er startet et PARTY, men en enhed, der understøtter funktionen PARTY STREAMING, spiller, er denne enhed PARTY-værten, og anlægget deltager i det pågældende PARTY som PARTY-gæst.
- PARTY-gæsteenhedsfunktionen skifter automatisk til HOME NETWORK, når enheden deltager i et PARTYPARTY. Selvom PARTY-gæsteenheden forlader det pågældende PARTY, er funktionen stadig indstillet til HOME NETWORK.

### PARTY STREAMING i et trådløst LAN-miljø

For nogle IEEE802.11n-kompatible trådløse LAN-routere/adgangspunkter, nedsættes hastigheden for det trådløse LAN, når ”WEP” eller ”WPA/WPA2-PSK (TKIP)” er valgt som krypteringsmetode.

Hvis lyden hopper under streaming-afspilning med funktionen PARTY STREAMING, kan du prøve at ændre krypteringsmetoden til ”WPA/WPA2-PSK (AES).” Dette kan forbedre overførselshastigheden og streaming-afspilningen.

Krypteringens konfiguration varierer, afhængigt af modellen. Se den betjeningsvejledning, der fulgte med routeren/adgangspunktet.

Du kan også finde supportoplysninger om indstillinger for det trådløse LAN på følgende websteder:

Kunder i Europa:

<http://www.sony.net/audio/netsettings>

Kunder i Oceanien:

<http://www.sony-asia.com/support>

# Brug af AirPlay

Du kan afspille lydindhold på iOS-enheder på netværket, f.eks. iPhone, iPad eller iPod touch eller i iTunes.

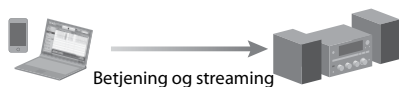

## Kompatible iPod-/iPhone-/iPad-modeller

iPod touch 2G, iPod touch 3G, iPod touch 4G, iPhone 3GS, iPhone 4, iPad, iPad2 (der kører iOS 4.2 eller nyere), iTunes 10 (PC) eller nyere

### Bemærkninger

- Se ”Kompatible iPod-/iPhone-/iPad-modeller” på denne side for at få oplysninger om de understøttede versioner af iOS eller iTunes.
- Opdater iOS eller iTunes til den nyeste version, før du bruger den sammen med anlægget.
- Se betjeningsvejledningen til enheden for at få oplysninger om betjening af iOS-enheder, iTunes eller AirPlay.
- Du kan ikke bruge dette anlæg som PARTY-vært, mens du bruger funktionen AirPlay.

- 1 Bank let/klik på ikonet  nederst til højre på iOS-enhedens skærm eller i iTunes-vinduet.

### [iOS-enhed]

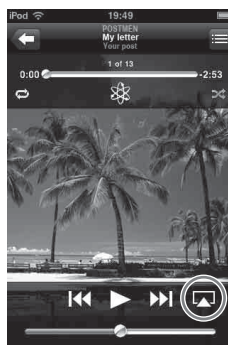

### [iTunes]

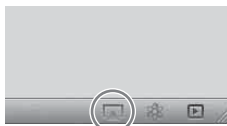

- 2 Vælg "CMT-G2NiP" i menuen AirPlay i iTunes eller på iOS-enheden.

#### [iOS-enhed]



#### [iTunes]

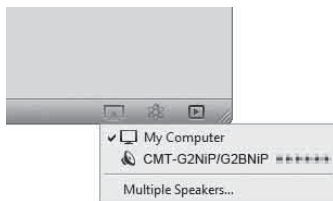

- 3 Start afspilning af lydindhold på en iOS-enhed eller i iTunes.

AirPlay vælges automatisk som funktion på anlægget.

#### Tip

Hvis afspilningen ikke starter automatisk, skal du gennemgå proceduren igen fra trin 1.

### Sådan bekræftes/redigeres enhedsnavnet

- 1 Tryk på AirPlay for at vælge funktionen AirPlay.
- 2 Tryk på OPTIONS.
- 3 Tryk på ↑/↓ for at vælge "Device name". Det enhedsnavn, der er vist på iOS-enheden eller i iTunes, vises. Se "Omdøbe enheden" (side 56) for at få oplysninger om, hvordan du omdøber enheden.

### Sådan styres AirPlay-afspilning

Du kan bruge knapperne VOLUME+/- , ►, ||, ■, ◀◀ og ▶▶. Betjening fra anlægget og fjernbetjeningen er kun mulig, når anlægget er valgt som outputenhed.

Når du bruger iTunes, skal du indstille en iOS-enhed til at acceptere betjening fra anlægget og fjernbetjeningen, når du vil betjene en iOS-enhed fra anlægget og fjernbetjeningen.

#### Tip

- Den nyeste betjeningskommando til anlægget har førstehedsprioritet. Anlægget begynder at afspille lydindhold fra en anden enhed, når den accepterer betjening fra den pågældende AirPlay-enhed, selvom anlægget bruges til AirPlay med den oprindelige enhed.
- Anlægget kan udsende en meget høj lyd, når du indstiller lydstyrken for højt med iOS-enheder eller iTunes.
- Knapperne PLAY MODE og REPEAT på fjernbetjeningen virker ikke, når funktionen iPod&iPhone er valgt.
- Du finder flere oplysninger om brugen af iTunes i Hjælp til iTunes.
- Lydstyrken for iOS-enheder eller iTunes kan muligvis ikke kædes sammen med anlæggets lydstyrke.



# Opdatering af softwaren

Ved at downloade den nyeste version af softwaren kan du benytte de nyeste funktioner. Anlægget opdaterer softwaren på Sony-serveren. Hvis en ny opdatering er tilgængelig, vises "UPDATE", når du har forbindelse til internettet og bruger funktionen Home Network eller Music Services.

Sørg for at slukke andet udstyr, der er sluttet til anlægget, før du opdaterer softwaren. Du finder flere oplysninger om softwareopdateringer på webstedet for kundesupport (side 61).

## Bemærkninger

- Undgå at slukke for anlægget, trække netværkskablet ud eller på anden måde betjene anlægget, mens opdateringen er i gang.
- Hvis du forsøger at opdatere softwaren, når Sleep Timer er slået til, slås Sleep Timer automatisk fra.

---

**1** Vælg funktionen HOME NETWORK, MUSIC SERVICES eller AirPlay.

---

**2** Tryk på OPTIONS.

---

**3** Tryk på **↑/↓** for at vælge "Network," og tryk derefter på ENTER.

---

**4** Tryk på **↑/↓** for at vælge "Software Update," og tryk derefter på ENTER.

---

**5** Tryk på **↑/↓** for at vælge "Update," og tryk derefter på ENTER.  
Anlægget begynder at kontrollere, om der er tilgængelige softwareopdateringer.

---

**6** Tryk på ENTER, når "Found latest update. Push ENTER!" vises.

Hvis opdateringen ikke er tilgængelig, vises "No update required." Push ENTER!"

---

**7** Tryk på **↑/↓** for at vælge "OK," og tryk derefter på ENTER.

Du bliver spurgt, om du accepterer eller ikke accepterer vilkårene for softwareopdateringen. Bekræft meddelelsen, og læs også "SLUTBRUGERLICENSÅFTALE FOR SONY SOFTWARE" (side 81), tryk derefter på ENTER.

---

**8** Tryk på **↑/↓** for at vælge "Agree," og tryk derefter på ENTER.

Anlægget begynder at opdatere softwaren. Det kan tage nogen tid (højest 20 minutter) for anlægget at fuldføre opdateringen. Tidsrummet afhænger af mængden af data i opdateringerne, netværksforbindelsen, netværkskommunikationsmiljøet osv. "Compleat! Push power on the unit." vises, når softwareopdateringen er afsluttet. Tryk på **I/⏻** på enheden for at slukke anlægget. Anlægget er nu opdateret til den nye version.

## Sådan annulleres proceduren

Vælg "Cancel" i trin 7.

## Sådan vender du tilbage til det forrige skærmbillede

Tryk på BACK, før anlægget starter softwareopdateringen.

Du kan ikke gå tilbage til det forrige skærmbillede, når opdateringen starter.

# Lyd fra en ekstern komponent

Du kan lytte til afspilningslyden fra en ekstern komponent (f.eks. en bærbar musikafspiller osv.), der er sluttet til stikket AUDIO IN 1 eller AUDIO IN 2 på enheden.

Brug et lyd kabel (medfølger ikke) til at forbinde stikket AUDIO IN 1 eller AUDIO IN 2 på enheden med lydudgangen på den eksterne komponent. Sørg for, at lyd kablet (medfølger ikke) er tilsluttet korrekt i begge stik. I modsat fald kan der være støj på lyden.

- 
- 1** Slut den ekstra lydkomponent til stikket AUDIO IN 1 eller AUDIO IN 2 på enheden med et analogt lyd kabel (medfølger ikke).

Stikket AUDIO IN 1/2

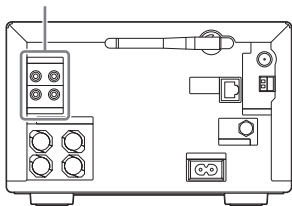

- 
- 2** Tryk på VOLUME – for at dæmpe anlæggets lydstyrke.
- 
- 3** Tryk på FUNCTION +/- flere gange for at vælge funktionen AUDIO IN 1 eller AUDIO IN 2.

- 
- 4** Start afspilningen på den tilsluttede komponent, og reguler komponentens lydstyrke.

Afspilningslyden udsendes fra anlæggets højttalere. Du finder flere oplysninger om betjeningen af den tilsluttede komponent i den betjeningsvejledning, der fulgte med den tilsluttede komponent.

## Bemærkninger

- Dæmp anlæggets lydstyrke med VOLUME – før du frakobler den eksterne komponent.
- Anlægget kan automatisk gå i standbytilstand, hvis lydstyrken er indstillet for lavt på den tilsluttede komponent. Reguler komponentens lydstyrke i henhold hertil. Se ”Deaktivering af den automatiske standbyfunktion” (side 21).

# Afspilning i forskellige tilstande



Du kan lytte til numre i vilkårlig rækkefølge (vilkårlig afspilning), i programmeret rækkefølge (programmeret afspilning) eller det samme nummer flere gange (gentaget afspilning).

## Afspilningstilstande

De tilgængelige afspilningstilstande varierer, afhængigt af den valgte lydkilde.





Indikator for afspilningstilstand

Display-element	Beskrivelse
None (normal)	Anlægget afspiller alle numre eller filer i sekventiel rækkefølge.
 (Mappe) <sup>*1</sup>	Anlægget afspiller alle numre eller filer i den aktuelt valgte mappe.
SHUF (Vilkårlig) <sup>*2*</sup>	Anlægget afspiller alle numre eller filer i vilkårlig rækkefølge.
 SHUF (Vilkårlig fra mappe) <sup>*1*,3*,4</sup>	Anlægget afspiller alle numre eller filer i den aktuelt valgte mappe i vilkårlig rækkefølge.
PGM (Program) <sup>*1</sup>	Anlægget afspiller alle numre eller filer i programmeret rækkefølge. Du finder flere oplysninger om oprettelse af et program under "Oprettelse af dit eget program" (side 52).
REP (Gentag) <sup>*5</sup>	Anlægget afspiller alle numre eller filer flere gange.
REP1 (Gentag 1)	Anlægget afspiller det aktuelt valgte nummer eller den aktuelt valgt fil flere gange, indtil du stopper afspilningen.

<sup>\*1</sup> Kun tilgængelig, når funktionen CD eller USB er valgt.

<sup>\*2</sup> Når funktionen Home Network er valgt, kan de samme numre eller filer afspilles i vilkårlig rækkefølge.

<sup>\*3</sup> Når du slukker anlægget, slettes den valgte tilstand for vilkårlig afspilning ("SHUF" eller  SHUF"), og afspilningstilstanden vender tilbage til normal afspilning.

<sup>\*4</sup> Når du afspiller en CD-DA (lyd), udfører  SHUF-afspilning (Vilkårlig fra mappe) den samme handling som SHUF-afspilning (Vilkårlig).

<sup>\*5</sup> Når funktionen CD er valgt, afspilles alle numre eller filer op til fem gange.

## Afspilning flere gange

**1** Tryk på REPEAT flere gange for at vælge den ønskede tilstand for gentaget afspilning.

Tilstanden for gentaget afspilning ændres på følgende måde:

Normal → "REP" → "REP1" → Normal

**2** Tryk på .

Afspilningen starter i den valgte afspilningstilstand.

### Sådan annulleres gentaget afspilning

Tryk på REPEAT flere gange for at vælge normal afspilningstilstand.

---

## Afspilning i vilkårlig rækkefølge eller programmeret rækkefølge

---

- 1 Tryk på PLAY MODE flere gange, mens afspilningen er stoppet, for at vælge den ønskede afspilningstilstand.

Afspilningstilstanden ændres på følgende måde:

Normal → "CD" → "SHUF" → "CD SHUF" → "PGM" → Normal

- 2 Tryk på ►.

Afspilningen starter i den valgte afspilningstilstand.

### Sådan annulleres vilkårlig eller programmeret afspilning

Tryk på PLAY MODE flere gange, mens afspilningen er stoppet, for at vælge normal afspilning.

---

## Oprettelse af dit eget program

Du kan programmere op til 25 numre eller filer. Bemærk, at kun funktionerne CD og USB er tilgængelige ved oprettelse af et program.

- 1 Tryk på CD eller USB for at vælge funktionen CD eller USB.
- 2 Tryk på PLAY MODE flere gange, mens afspilningen er stoppet, indtil "PGM" lyser. Programdisplayet vises.

- 3 Tryk på ◀◀/▶▶ flere gange for at vælge det ønskede musiknummer eller filnummer.

Ved programmering af lydfile skal du trykke på ◀ +/- flere gange for at vælge den ønskede mappe og derefter vælge den ønskede fil.

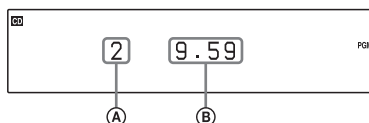

- Ⓐ Valgt musiknummer eller filnummer
- Ⓑ Samlet spilletid for det valgte nummer eller den valgte fil

- 4 Tryk på ENTER for at føje nummeret eller filen til programmet.

- 5 Gentag trin 3 og 4 for at tilføje andre numre eller filer.

- 6 Tryk på ► for at starte programmeret afspilning.

Programmet forbliver tilgængeligt, indtil du åbner diskkuffen eller fjerner USB-enheden. Du afspiller det samme program igen ved at trykke på ►.

### Sådan annulleres programmeret afspilning

Tryk på PLAY MODE flere gange, mens afspilningen er stoppet, indtil "PGM" lyser.

### Sådan slettes det sidste musiknummer eller den sidste fil i programmet

Tryk på CLEAR, mens afspilningen er stoppet.

# Søgning efter et element ved hjælp af et nøgleord

Når der vises en liste (f.eks. en liste over kunstnere, numre osv.), kan du indtaste et nøgleord for at søge efter det ønskede element.

Bemærk, at søgning ved hjælp af nøgleord kun er tilgængelig, hvis funktionen Home Network eller Music Service er valgt.

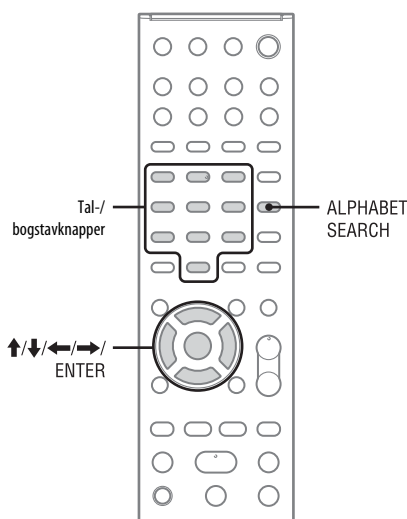

**1** Tryk på ALPHABET SEARCH, mens der vises en elementliste (liste over kunstnere, numre osv.).  
Displayet til indtastning af nøgleord vises.

**2** Indtast et nøgleord.  
Tryk på nummer- eller bogstavknapperne for at indtaste et nøgleord. Et nøgleord kan indeholde op til 15 tegn. Du finder flere oplysninger om indtastning af tegn under "Indtastning af tegn" (side 14).

## Bemærk

Indtast et nøgleord, som svarer til bogstaverne eller et ord i starten af navnet eller titlen på det element, du vil søge efter. Når anlægget søger efter et element, ignoreres "The" i starten af et navn og det efterfølgende mellemrum.

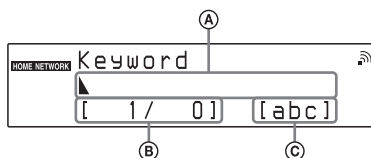

- Ⓐ Indtastningsfelt
- Ⓑ Markørens aktuelle placering/det antal tegn, du har indtastet
- Ⓒ Tegntype

**3** Tryk på ENTER for at afslutte indtastningen af et nøgleord.

Der vises et element, som svarer til nøgleordet.

Hvis der vises et andet element end det, du søger efter, skal du trykke på ←/→ for at få vist det forrige/næste element.

Tryk på ALPHABET SEARCH igen for at vende tilbage til displayet til indtastning af nøgleord.

**4** Tryk på ENTER, når du finder det ønskede element.

Gentag trin 1 til og med 3 for at indsnævre valgmulighederne, indtil det ønskede nummer vises.

**5** Tryk på ↑/↓ for at vælge det ønskede nummer, og tryk derefter på ENTER.

Afspilningen starter.

# Indstille funktioner i forbindelse med netværkshandlinger

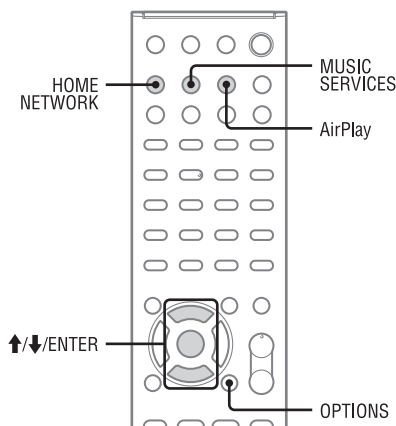

**4** Tryk på **↑/↓** for at vælge det indstillingselement, der skal kontrolleres, og tryk derefter på **ENTER**.

Den aktuelle indstilling vises.

Du kan kontrollere følgende indstillinger\*.

Connection	DNS Settings
SSID	Primary DNS
Security Setting	Secondary DNS
IP Settings	Proxy Settings
IP Address	Proxy Address
Subnet Mask	Port Number
Standard gateway	MAC Address

\* Indstillingerne under opsætningen afhænger af netværksmiljøet og tilslutningsmetoden.

## Kontrollere netværksindstillingerne

Du kan kontrollere den aktuelle status for netværksindstillingerne.

**1** Vælg **HOME NETWORK**, **MUSIC SERVICES** eller **AirPlay** som funktion, og tryk derefter på **OPTIONS**.

**2** Tryk på **↑/↓** for at vælge "Network", og tryk derefter på **ENTER**.

**3** Tryk på **↑/↓** for at vælge "Information", og tryk derefter på **ENTER**.

## Indstille standbytilstanden for netværket

Når tilstanden "Network Standby" er indstillet til "Til", kan der altid oprettes forbindelse til anlægget, og det kan kontrolleres via netværket.

**1** Vælg **HOME NETWORK**, **MUSIC SERVICES** eller **AirPlay** som funktion, og tryk derefter på **OPTIONS**.

**2** Tryk på **↑/↓** for at vælge "Network Standby", og tryk derefter på **ENTER**.

- 3 Tryk på **↑/↓** for at vælge "Fra" eller "Til", og tryk derefter på ENTER.

Display-element	Beskrivelse
Fra*	Anlægget bruger mindre strøm, end når netværksstandby er indstillet til "Til". Men det tager længere tid for anlægget at blive driftsklart, når det tændes igen. STANDBY-indikatoren på enheden lyser rødt.
Til	Anlægget er forbundet til netværket, selv om der er slukket for strømmen, og det bliver driftsklart, når det kontrolleres via netværket. STANDBY-indikatoren på enheden lyser gult.

\* Fabriksindstilling

- 4 Tryk på **↑/↓** for at vælge "Allow" eller "Not Allow", og tryk derefter på ENTER.

Display-element	Beskrivelse
Allow*	Alle enheder på hjemmenetværket har adgang til anlægget. Anlægget kan starte et PARTY som en værtsenhed og deltage i et PARTY som en gæstehed, hvis det kræves.
Not Allow	Anlægget tillader ikke en ny enhed adgang til receiveren. Når en ny enhed tilsluttes hjemmenetværket, skal enheden tilføjes på enhedslisten, og den skal gives adgangstilladelse (side 55).

\* Fabriksindstilling

#### Bemærk

Du kan tilføje op til 20 enheder på enhedslisten. Hvis der allerede er registreret 20 enheder, vises "Device Full", og der kan ikke tilføjes en ny enhed på listen. I dette tilfælde skal du slette unødvendige enheder på listerne (side 39).

## Indstille den automatiske adgangstilladelse

Du kan indstille adgangsbegrænsning eller adgangstilladelse for enhederne på enhedslisten.

- 1 Tryk på HOME NETWORK, og tryk derefter på OPTIONS.
- 2 Tryk på **↑/↓** for at vælge "Access Settings", og tryk derefter ENTER.
- 3 Tryk på **↑/↓** for at vælge "Auto Access", og tryk derefter på ENTER.

## Sådan tilføjes enheder på enhedslisten

- 1 Tryk på HOME NETWORK, og tryk derefter på OPTIONS.
- 2 Tryk på **↑/↓** for at vælge "Access Settings", og tryk derefter på ENTER.
- 3 Tryk på **↑/↓** for at vælge "Control Device", og tryk derefter på ENTER. Enhedslisten vises.
- 4 Tryk på **↓** flere gange for at vælge "Add Device", og tryk derefter på ENTER.
- 5 Tryk på **↑/↓** for at vælge den ønskede enhed, og tryk derefter på ENTER. Den valgte enhed tilføjes på enhedslisten. Se "Sådan indstilles adgangstilladelse for enhederne" (side 56) for at få flere oplysninger om indstilling af adgangstilladelse.

## Sådan indstilles adgangstilladelse for enhederne

Du kan indstille adgangstilladelse for en enhed på enhedslisten. Kun enheder, der er indstillet som "Allow", genkendes på hjemmenetværket.

- 1 Tryk på HOME NETWORK, og tryk derefter på OPTIONS.
- 2 Tryk på ↑/↓ for at vælge "Access Settings", og tryk derefter på ENTER.
- 3 Tryk på ↑/↓ for at vælge "Control Device", og tryk derefter på ENTER.  
Den registrerede enhedsliste vises.
- 4 Tryk på ↑/↓ for at vælge den ønskede enhed, og tryk derefter på ENTER.
- 5 Tryk på ↑/↓ for at vælge "Access", og tryk derefter på ENTER.
- 6 Tryk på ↑/↓ for at vælge "Allow" eller "Not Allow", og tryk derefter på ENTER.

## Sådan slettes en enhed på listen

Vælg "Delete" i trin 5, og tryk derefter på ENTER.  
Vælg "OK" i bekræftelsen, og tryk derefter på ENTER.

---

## Indstillingen af funktionen PARTY STREAMING

Du kan indstille anlægget til at bruge funktionen PARTY STREAMING.

- 1 Tryk på HOME NETWORK, og tryk derefter på OPTIONS.
- 2 Tryk på ↑/↓ for at vælge "PARTY STREAMING", og tryk derefter på ENTER.

- 
- 3 Tryk på ↑/↓ for at vælge "Til" eller "Fra", og tryk derefter på ENTER.

Display-element	Beskrivelse
Til*	Anlægget kan registreres af andre enheder på hjemmenetværket. Anlægget kan starte eller afslutte et PARTY, og kan deltage i eller forlade et PARTY.
Fra	Anlægget kan registreres af andre enheder på hjemmenetværket. Anlægget kan dog ikke starte eller afslutte et PARTY og kan ikke deltage i eller forlade et PARTY.

\* Fabriksindstilling

---

## Omdøbe enheden

Du kan ændre enhedens navn, så den nemt kan genkendes af andre enheder på hjemmenetværket.

- 1 Vælg HOME NETWORK, MUSIC SERVICES eller AirPlay som funktion, og tryk derefter på OPTIONS.
- 2 Tryk på ↑/↓ for at vælge "Device Name", og tryk derefter på ENTER.
- 3 Tryk på ENTER for at vælge det aktuelle enhedsnavn.
- 4 Omdøb enheden, og tryk derefter på ENTER.  
Enhedsnavnet kan være op til 30 tegn.  
Du finder flere oplysninger om indtastning af tegn under "Indtastning af tegn" (side 14).



# Ændre lydindstillingerne

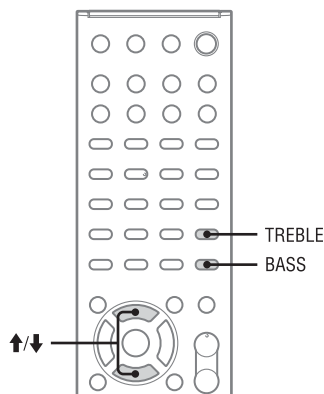

---

## Justere bas og diskant

Du kan justere bassen og diskanten efter din egen smag.

- 
- 1 Tryk på BASS eller TREBLE.
  - 2 Tryk på ↑/↓ for at justere niveauet. Skærmen med indstillinger forsvinder, når der ikke er udført nogen handling i 4 sekunder.

# Brug af timere

Anlægget indeholder to timerfunktioner. Hvis du anvender begge timere, har sleeptimeren første prioritet.

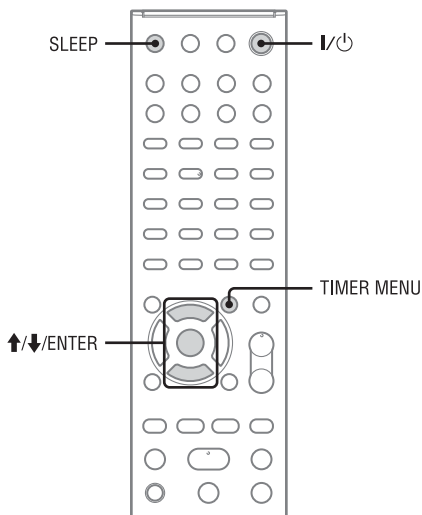

---

## Bruge sleeptimeren

Du kan indstille timeren, så anlægget automatisk går i standbytilstand efter en bestemt tidsperiode (Sleeptimerfunktion). Denne funktion fungerer også, selvom uret ikke er indstillet.

---

**1** Afspil den ønskede lydkilde.

---

**2** Tryk på SLEEP flere gange.

Når det valgte tidsrum er gået, slukkes anlægget automatisk.

### Bemærk

Hvis du udfører følgende handlinger, for sleeptimeren aktiveres, nulstilles sleeptimeren.

- Tag netledningen ud af stikkontakten.
- Sluk for anlægget.
- Nulstil anlægget til fabriksindstillingerne.

---

## Bruge afspilningstimeren

Du kan indstille afspilningstimeren til at starte afspilningen af en cd, USB, iPod/iPhone eller til at stille ind på en FM-station eller en DAB/DAB+-station (kun CMT-G2BNiP) på et angivet tidspunkt (funktionen Afspilningstimer).  
Kontrollér, at tiden på uret er indstillet korrekt.

---

### 1 Gør lydkilden klar.

Vælg lydkilden, og tryk derefter på VOLUME +/- for at justere lydstyrken.

Hvis du vil starte fra et bestemt CD-spor eller en bestemt lydfil, skal du oprette dit eget program.

---

### 2 Tryk på TIMER MENU.

---

### 3 Tryk på **↑/↓** flere gange for at vælge "PLAY SET?", og tryk derefter på ENTER.

Skærmen for indstillinger for "ON TIME" vises.

---

### 4 Indstil starttidspunktet for afspilningen.

① Tryk på **↑/↓** flere gange for at indstille timetallet, og tryk derefter på ENTER. Markøren flytter til minutplaceringen.

② Tryk på **↑/↓** flere gange for at indstille minuttallet, og tryk derefter på ENTER. Skærmen for indstillinger for "OFF TIME" vises.

---

### 5 Indstil det tidspunkt, hvor afspilningen skal stoppe.

Gentag trin 4 for at indstille time- og minuttallet, hvor afspilningen skal stoppe.

---

### 6 Tryk på **↑/↓** flere gange for at vælge den ønskede lydkilde, der skal afspilles, og tryk derefter ENTER.

---

### 7 Tryk på **I/⏻** for at slukke anlægget.

#### Tip

Indstillingen af afspilningstimeren bevares, indtil du annullerer indstillingen manuelt.

#### Bemærkninger

- Indstillingen for afspilningstimeren slettes, hvis du trækker netledningen ud af stikkontakten.
- Hvis anlægget allerede er tændt på det forudindstillede tidspunkt, aktiveres afspilningstimeren ikke. Du må ikke betjene anlægget fra det tidspunkt, hvor der tændes for anlægget, og indtil afspilningen starter.
- Stoptidspunktet for afspilningstimeren må ikke være det samme som starttidspunkt.

#### Bemærkninger til brugeren af iPod/iPhone

- Sørg for, at din iPod/iPhone ikke spiller, når afspilningstimeren anvendes.
- Afspilningstimeren aktiveres muligvis ikke, afhængigt af status for den tilsluttede iPod/iPhone.

#### Sådan kontrolleres indstillingen

1 Tryk på TIMER MENU.

2 Tryk på **↑/↓** flere gange for at vælge "TIMER SELECT?", og tryk derefter på ENTER.

3 Tryk på **↑/↓** flere gange for at vælge "PLAY SELECT?", og tryk derefter på ENTER.

#### Sådan annulleres timeren

Gentag den samme fremgangsmåde som ovenfor, indtil "TIMER OFF?" vises i trin 3, og tryk derefter på ENTER.

#### Sådan ændres indstillingen

Begynd forfra fra trin 1.

# Ændre displayindstillingerne

Du kan ændre oplysningerne på displayet og displaytilstanden.

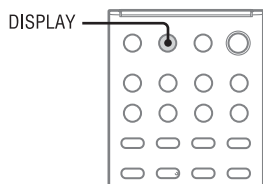

Indstillingsfremgangsmåden for ændring af displaytilstanden og oplysningerne på displayet er forskellig afhængigt af, om enheden er tændt eller slukket.

Hvis du vil	Skal du gøre følgende:
Ændre oplysningerne på displayet <sup>*1</sup>	Tryk på DISPLAY flere gange, når anlægget er tændt.
Ændre visningstilstand	Tryk på DISPLAY flere gange, når anlægget er slukket <sup>*2</sup> .

Anlægget har følgende displaytilstande: Når tilstanden for netværksstandby er aktiveret, kan du ikke ændre displaytilstanden. Indstil ”Network Standby” til ”Fra” (side 54).

Displaytilstand	Når anlægget er slukket <sup>*2</sup>
Strømbesparende tilstand <sup>*3</sup>	Slukkes displayet for at spare strøm. Timeren og uret fungerer stadig.
Ur <sup>*4</sup>	Vises uret.

<sup>\*1</sup> Du kan for eksempel få vist CD/MP3-diskoplysninger eller oplysninger om USB-enheden, f.eks.:

- spor- eller filnummer under normal afspilning.
- spor- eller filnavn (””) under normal afspilning.
- kunstnernavn (””) under normal afspilning.
- albumnavn (””) eller mappenavn (””) under normal afspilning.
- den samlede afspilningstid og det samlede antal spor på CD-DA-disken (kun hvis afspilningstilstanden Normal er valgt, og afsplilleren er stoppet)

- det samlede antal mapper (album) på MP3-disken eller USB-enheden (kun, hvis normal afspilning er valgt, og afspilningen er stoppet).
- enhedsnavnet, hvis det findes, på MP3-disken eller USB-enheden (kun, hvis normal afspilning er valgt, og afsplilleren eller USB-enheden er stoppet). Du kan også få vist DAB/DAB+-stationsoplysninger (kun CMT-G2BNiP), f.eks. tjenestenavn, kanaletiket, forudindstillet nummer, frekvens, DLS (Dynamic Label Segment) eller pakkeetiket. Du kan få vist oplysninger om musiktjenester, f.eks. tjenestenavn, stationsnavn (””), kunstnernavn (””), nummerets navn (””), albumnavn (””), forløbet afspilningstid og oplysninger om næste nummer.
- <sup>\*2</sup> STANDBY-indikatoren op enheden lyser, når anlægget er slukket.
- <sup>\*3</sup> Du kan ikke stille uret i strømbesparende tilstand.
- <sup>\*4</sup> Urdisplayet skifter automatisk til strømbesparende tilstand efter 8 sekunder.

## Bemærkninger om displayoplysningerne

- Tegn, som ikke kan vises i displayet, vises som ”\_”.
- Følgende vises ikke:
  - den samlede afspilningstid for en MP3-disk og USB-enhed
  - resterende spilletid for en MP3-fil.
- Følgende vises ikke korrekt:
  - forløbet afspilningstid for en MP3-fil, der er kodet ved hjælp af VBR (Variable Bit Rate – variabel bithastighed)
  - mappe- eller filnavne, som ikke følger hverken ISO9660 niveau 1- eller niveau 2-standarden eller Joliet i ekspansionsformat.
- Følgende vises:
  - den resterende spilletid for et spor.
  - ID3-tagoplysninger for MP3-filer, når der benyttes ID3 version 1- og version 2-tags (der vises ID3 version 2-tagoplysninger, hvis der både er benyttet ID3 version 1- og version 2-tags til en enkelt MP3-fil).

## Bemærkninger til DAB-/DAB+-oplysninger på displayet (kun CMT-G2BNiP)

- Der vises også følgende:
- op til 8 tegn for servicenavnet, op til 128 tegn for DLS (Dynamic Label Segment) og op til 16 tegn for pakkeetiketten.
  - en værdi mellem 0 og 100, der viser signalkvalitet.

# Fejlfinding

Hvis der opstår et problem, mens du betjener anlægget, skal du følge nedenstående trin, før du kontakter den nærmeste Sony-forhandler. Hvis der vises en fejlmeddelelse og en fejlkode (Cxxx), skal du huske at notere indholdet som reference.

**1** Kontrollér, om problemet er beskrevet i dette "Fejlfinding" afsnit.

**2** Søg på følgende websteder med kundesupport.

Kunder i Europa:

<http://support.sony-europe.com/>

Kunder i Oceanien:

<http://www.sony-asia.com/support>

Du kan finde de nyeste kundesupportoplysninger og en liste over ofte stillede spørgsmål på disse websteder.

**3** Hvis du stadig ikke kan løse problemet efter trin 1 og 2, skal du kontakte den nærmeste Sony-forhandler.

Hvis problemet forsætter, efter at du har gjort alt ovenstående, skal du kontakte den nærmeste Sony-forhandler.

Når du indleverer produktet til reparation, skal du huske at medbringe hele anlægget (hovedenhed, fjernbetjening og højttalere). Dette produkt er et systemprodukt, og hele anlægget skal bruges for at bestemme, hvilken del der kræver reparation.

## Hvis STANDBY-indikatoren blinker rødt

Tag med det samme netledningen ud af stikkontakten, og kontroller følgende.

- Er højttalerkablerne + og – kortsluttet?
- Er der noget, der blokerer ventilationsåbningerne oven på eller på bagsiden af hovedenheden?
- Er iPod-/iPhone-stikket kortsluttet?

Når STANDBY-indikatoren holder op med at blinke, skal du sætte netledningen i kontakten igen og tænde for anlægget. Kontakt den nærmeste Sony-forhandler, hvis problemet ikke kan løses.

## Generelt

Demonstrationen vises på displayet, når netledningen er tilsluttet, selvom anlægget ikke er tændt.

- ➔ Tryk på DISPLAY, når anlægget er slukket. Demonstrationen forsvinder.

Der tændes ikke for anlægget.

- ➔ Er netledningen sat i stikkontakten?

Anlægget er uventet gået i standby-tilstand.

- ➔ Dette er ikke en fejl. Anlægget går automatisk i standby-tilstand efter cirka 30 minutter uden betjening eller lydsignaloutput. Se "Deaktivering af den automatiske standbyfunktion" (side 21).

Indstillingen af uret eller afspilningstimeren blev uventet annulleret.

- ➔ Hvis der går cirka et minut uden nogen betjening, bliver indstillingen af uret eller indstillingen af afspilningstimeren automatisk annulleret. Udfør betjeningen igen fra starten.

---

## Der er ingen lyd.

---

- ➔ Er højtalerkablerne + og - kortslettet?
- ➔ Anvender du kun de medfølgende højttalere?
- ➔ Er der noget, der blokerer ventilationsåbningerne på anlægget?
- ➔ Den angivne station har muligvis indstillet udsendelsen midlertidigt.

---

## Lyden kommer kun fra én kanal, eller lydstyrken fra venstre og højre kanal er ikke balanceret.

---

- ➔ Placer højttalerne så symmetrisk som muligt.
- ➔ Tilslut kun de medfølgende højttalere.

---

## Der er kraftig brummen eller støj.

---

- ➔ Flyt anlægget væk fra støjkloder.
- ➔ Tilslut anlægget til en anden stikkontakt.
- ➔ Monter et støjfilter (medfølger ikke) på netledningen.

---

## Fjernbetjeningen fungerer ikke

---

- ➔ Fjern alle genstande mellem fjernbetjeningen og fjernbetjeningsmodtageren på apparatet, og placer apparatet væk fra fluorescerende lys.
- ➔ Peg fjernbetjeningen direkte mod sensoren på enheden.
- ➔ Flyt fjernbetjeningen tættere på anlægget.
- ➔ Batterierne kan være udslidte. Udskift batterierne med nye.

---

## STANDBY-indikatoren forbliver tændt, efter at netledningen er taget ud.

---

- ➔ STANDBY-indikatoren slukkes muligvis ikke med det samme, når du tager netledningen ud af stikkontakten. Indikatoren slukker efter cirka 40 sekunder. Dette er ikke en fejl.

---

## CD/MP3-afspiller

---

---

### Lyden hopper, eller disken kan ikke afspilles

---

- ➔ Tør disken ren, og læg den i igen.
- ➔ Flyt anlægget til et sted, hvor der ikke forekommer vibrationer (f.eks. oven på et stabilt stativ).
- ➔ Flyt højttalerne væk fra anlægget, eller placer dem på separate standere. Ved høj lydstyrke kan vibrationer fra højttalerne medføre, at lyden hopper.

---

### Afspilningen begynder ikke fra det første musiknummer.

---

- ➔ Vend tilbage til normal afspilning ved at trykke flere gange på PLAY MODE, indtil både "PGM" og "SHUT" forsvinder.

---

### Afspilningen er længere tid end normalt om at begynde.

---

- ➔ Følgende diske kan forøge den tid, det tager at starte afspilningen:
  - En disk, som er optaget med en kompliceret træstruktur.
  - En disk, som er optaget i multisession-tilstand.
  - En disk, som ikke er blevet afsluttet (en disk, hvor der kan tilføjes data).
  - En disk, som indeholder mange mapper.

---

## Tuner

---

---

### Der er en kraftig brummen eller støj, eller stationer kan ikke modtages ("TUNED" eller "ST" blinker i displayet).

---

- ➔ Tilslut antennen korrekt.
- ➔ Find en god placering og en retning, som giver god modtagelse, og sæt derefter antennen op igen.
- ➔ Hold antennerne væk fra højttalerledningerne og strømkablet for at undgå, at der opfanges støj.
- ➔ Sluk for elektrisk udstyr i nærheden.

---

### DAB-/DAB+-radiostationen modtages ikke korrekt (kun CMT-G2BNiP).

---

- ➔ Kontroller alle antenneforbindelser, og udfør derefter den indledende DAB-søgning (se "Udførelse af en indledende DAB-scanning manuelt" (side 31)).
- ➔ Den aktuelle DAB-DAB+-tjeneste er muligvis ikke tilgængelig. Tryk på +/- for at vælge en anden tjeneste.
- ➔ Hvis du er flyttet til et andet område, er nogle tjenester/frekvenser måske ændret, og du kan måske ikke stille ind på din normale udsendelse. Udfør den indledende DAB-søgning for at registrere indholdet af udsendelserne igen. (Denne procedure fjerner alle tidligere gemte indstillinger).

---

### DAB-/DAB+-udsendelsen blev afbrudt (kun CMT-G2BNiP)

---

- ➔ Flyt anlægget, eller juster antennens retning for at opnå bedre signalkvalitet. Se "Ændre displayindstillingerne" (side 60) for at få flere oplysninger om signalkvalitet.

## iPod/iPhone

### Der er ingen lyd.

- ➔ Kontroller, at din iPod/iPhone er korrekt tilsluttet.
- ➔ Kontroller, at din iPod/iPhone afspiller musik.
- ➔ Sørg for, at din iPod/iPhone er opdateret med den nyeste software. Hvis den ikke er det, skal du opdatere din iPod/iPhone, før du bruger den sammen med anlægget.
- ➔ Juster lydstyrken.

### Lyden er forvrænget

- ➔ Kontroller, at din iPod/iPhone er korrekt tilsluttet.
- ➔ Skru ned for lydstyrken.
- ➔ Angiv "EQ"-indstillingen på din iPod/iPhone til "Fra" eller "Flat".

### Din iPod/iPhone fungerer ikke.

- ➔ Hvis batteriet i din iPod/iPhone er tomt, fungerer det muligvis ikke med dette anlæg. Hvis det skulle ske, skal du oplade den ved hjælp af en computer og derefter slutte den til anlægget.
- ➔ Luk alle andre iOS-applikationer ned, der kører på din iPod/iPhone. Se den betjeningsvejledning, der fulgte med din iPod/iPhone, hvis du ønsker yderligere oplysninger.
- ➔ Kontroller, at din iPod/iPhone er korrekt tilsluttet.
- ➔ Sørg for, at din iPod/iPhone er opdateret med den nyeste software. Hvis den ikke er det, skal du opdatere din iPod/iPhone, før du bruger den sammen med anlægget.
- ➔ Da betjeningen af anlægget og din iPod/iPhone er forskellige, kan du muligvis ikke betjene din iPod/iPhone med knapperne på fjernbetjeningen eller på anlægget. Brug i så fald kontrolknapperne på din iPod/iPhone.
- ➔ Fjern din iPod/iPhone, og tilslut den derefter igen.

### En iPod/iPhone kan ikke oplades.

- ➔ Hvis batteriet i din iPod/iPhone er tomt, fungerer det muligvis ikke med dette anlæg. Hvis det skulle ske, skal du oplade den ved hjælp af en computer og derefter slutte den til anlægget.
- ➔ Kontroller, at din iPod/iPhone er korrekt tilsluttet.
- ➔ Du kan kun benytte anlægget som batterioplader til en iPod/iPhone, når der er tændt for anlægget.

### Ringestyrken på din iPhone ændres ikke.

- ➔ Indstil ringestyrken på din iPhone.

## USB-enhed



Den tilsluttede iPod/iPhone eller USB-enhed bliver ikke opladet, når de begge er tilsluttet samtidigt.

- ➔ Du kan ikke oplade en iPod/iPhone og en USB-enhed samtidigt.

### Bruger du en understøttet USB-enhed?

- ➔ Hvis du tilslutter en USB-enhed, der ikke understøttes, kan følgende problemer forekomme. På de websteder, der er angivet under "Afspilning af en fil på en USB-enhed" (side 34), finder du en liste over kompatible USB-enheder.
  - USB-enheden genkendes ikke.
  - Fil- eller mappenavn vises ikke på dette anlæg.
  - Afspilning er ikke mulig.
  - Lyden springer.
  - Der er støj.
  - Der afspilles forvrænget lyd.

### "Over Current!" vises.

- ➔ Der er registreret et problem med styrken af den elektriske strøm fra  (USB)-porten. Sluk for anlægget, og fjern USB-enheden fra  (USB)-port. Kontroller, at der ikke er noget galt med USB-enheden. Kontakt den nærmeste Sony-forhandler, hvis dette displaymønster stadig vises.

### Der er ingen lyd.

- ➔ USB-enheden er ikke korrekt tilsluttet. Sluk anlægget, og tilslut derefter USB-enheden igen.

### Der er støj, overspring eller forvrænget lyd.

- ➔ Sluk anlægget, og tilslut derefter USB-enheden igen.
- ➔ Selve musikdataene indeholder støj, eller lyden er forvrænget. Der kan være opstået støj under oprettelsen af musikdataene på grund af forhold på computeren. Opret musikdataene igen.
- ➔ Den bithastighed, der blev anvendt til at kode filerne, var lav. Send filer, der er kodet med højere bithastigheder, til USB-enheden.

### "Reading" vises i lang tid, eller det tager lang tid, før afspilningen starter.

- ➔ Indlæsningen kan tage lang tid i følgende tilfælde.
  - Der er mange mapper eller filer på USB-enheden.
  - Filstrukturen er ekstrem kompleks.
  - Der er ikke nok ledig plads i hukommelsen.
  - Den interne hukommelse er fragmenteret.

---

## Fejlagtigt display

---

- ➔ Send musikdataene til USB-enheden igen, da de data, som er gemt på USB-enheden, kan være beskadiget.
- ➔ Der kan kun vises alfanumeriske tegnkode på anlægget. Andre tegn vises ikke korrekt.

---

## USB-enheden genkendes ikke.

---

- ➔ Sluk anlægget, og tilslut USB-enheden igen. Tænd derefter anlægget.
- ➔ På de websteder, der er angivet under "Afspilning af en fil på en USB-enhed" (side 34), finder du en liste over kompatible USB-enheder.
- ➔ USB-enheden fungerer ikke korrekt. Se i betjeningsvejledningen til USB-enheden for at få oplysninger om, hvordan du løser dette problem.

---

## Afspilning starter ikke.

---

- ➔ Sluk anlægget, og tilslut USB-enheden igen. Tænd derefter anlægget.
- ➔ På de websteder, der er angivet under "Afspilning af en fil på en USB-enhed" (side 34), finder du en liste over kompatible USB-enheder.
- ➔ Tryk på ► for at starte afspilningen.

---

## Afspilningen begynder ikke fra det første musiknummer.

---

- ➔ Indstil afspilningstilstanden til normal afspilning.

---

## Filer kan ikke afspilles.

---

- ➔ Lydfilen har ikke filtypenavnet ".mp3", ".wma", ".m4a", ".mp4" eller ".3gp".
- ➔ Dataene er ikke gemt i MP3/WMA/AAC-format.
- ➔ WMA-filer med DRM-copyrightbeskyttelse kan ikke afspilles. Du finder oplysninger om, hvordan du kontrollerer copyright-beskyttelsen for en WMA-fil, på (side 67).
- ➔ USB-enheder, der er formateret med andre filsystemer end FAT16 eller FAT32, understøttes ikke.\*
- ➔ Hvis du benytter en partitioneret USB-lagerenhed, kan du kun afspille filer på den første partition.
- ➔ Filer, som er krypteret eller beskyttet med adgangskode osv., kan ikke afspilles.

\* Dette anlæg understøtter FAT16 og FAT32, men nogle USB-lagerenheder understøtter muligvis ikke alle disse FAT-formater. Du kan få flere oplysninger ved at se i betjeningsvejledningen til USB-lagerenhederne eller kontakte producenten.

---

## Netværkstilslutning

---

### Der vises en fejlmeddelelse.

- ➔ Undersøg fejlen. Se "Meddelelser" (side 68).

---

## Anlægget kan ikke oprette forbindelse til netværket.

---

- ➔ Kontrollér netværksstatus. Tryk på OPTIONS for at gå ind i valgmenuen, vælg derefter "Information" – "Connection". Hvis "No Connection" vises, skal du indstille forbindelsen igen (side 22).
- ➔ Når anlægget er forbundet via et trådløst netværk, skal du flytte enheden og den trådløse LAN-router/adgangspunktet tættere på hinanden og foretage opsætningen igen.
- ➔ Kontrollér indstillingerne for den trådløse LAN-router/adgangspunktet, og foretag opsætningen igen. Se betjeningsvejledningen til enhederne for at få oplysninger om indstillingerne af enhederne.
- ➔ Kontrollér, at du bruger en trådløs LAN-router.
- ➔ Trådløse netværk påvirkes af elektromagnetisk stråling fra mikrobølgeovne og andre enheder. Flyt enheden væk fra disse enheder.
- ➔ Kontrollér, at der er tændt for den trådløse LAN-router/adgangspunktet.

---

## Hjemmenetværk

---

### Anlægget kan ikke oprette forbindelse til et netværk.

- ➔ Kontrollér, at der er tændt for den trådløse LAN-router/adgangspunktet.
- ➔ Kontrollér, at serveren er tændt.
- ➔ Anlæggets netværksindstillinger er muligvis ikke korrekte. Kontrollér netværksstatus. Tryk på OPTIONS for at gå ind i valgmenuen, vælg derefter "Information" – "Connection". Hvis "No Connection" vises, skal du indstille forbindelsen igen (side 22).
- ➔ Serveren er måske ustabil. Genstart den.
- ➔ Kontrollér, at anlægget og serveren er tilsluttet korrekt til den trådløse LAN-router/adgangspunktet.
- ➔ Kontrollér, at serveren er indstillet korrekt (side 36). Kontrollér, at anlægget er registreret til serveren og tillader streaming af musik fra serveren.
- ➔ Når anlægget er forbundet via det trådløse netværk, skal du flytte enheden og den trådløse LAN-router/adgangspunktet tættere på hinanden og foretage opsætningen igen.
- ➔ Hvis funktionen ICF (Internet Connection Firewall) er aktiv på computeren, kan anlægget muligvis ikke oprette forbindelse til computeren (kun hvis computeren bruges som server). Du skal muligvis ændre firewallindstillingerne, så anlægget får tilladelse til at oprette forbindelse. (Se betjeningsvejledningen til computeren for at få oplysninger om ændring af firewallindstillingerne).
- ➔ Hvis du har nulstillet systemet eller udført en systemgendannelse på serveren, skal du angive netværksindstillingerne igen (side 22).



---

Serveren (f.eks. en computer) vises ikke på serverlisten. ("No Server" vises på displayet).

- ➔ Du har måske tændt for anlægget, før du tændte for serveren. Gå ind i valgmenuen, og vælg "Refresh" på den viste serverliste for at få opdateret serverlisten (side 39).
- ➔ Kontrollér, at der er tændt for den trådløse LAN-router/adgangspunktet.
- ➔ Kontrollér, at serveren er tændt.
- ➔ Kontrollér, at serveren er indstillet korrekt (side 36). Kontrollér, at anlægget er registreret til serveren og tillader streaming af musik fra serveren.
- ➔ Kontrollér, at anlægget og serveren er tilsluttet korrekt til den trådløse LAN-router/adgangspunktet. Gå ind i valgmenuen, og vælg "Oplysninger" for at kontrollere indstillingerne (side 54).

---

I displayet vises "No Server", eller anlægget kan ikke deltage i et PARTY.

- ➔ Se betjeningsvejledningen til den trådløse LAN-router/adgangspunktet, og kontrollér indstillingen for multicast. Hvis indstillingen for multicast er aktiveret på den trådløse LAN-router/adgangspunktet, skal du deaktivere den.

---

Du kan ikke afspille lyd normalt.

- ➔ Shuffle play er valgt. Indstil afspilningstilstanden til normal (side 51).

---

Afspilningen starter ikke eller skifter ikke automatisk til det næste nummer eller den næste fil.

- ➔ Kontrollér, at den lydfil, du forsøger at afspille, er i et format, som anlægget understøtter (side 40).
- ➔ WMA-filer med DRM-copyrightbeskyttelse kan ikke afspilles. Du finder oplysninger om, hvordan du kontrollerer den ophavsretlige beskyttelse for en WMA-fil, på side 67.

---

Lyden springer under afspilningen.

- ➔ Båndbredden på dit trådløse LAN er muligvis for lav. Flyt enheden og den trådløse LAN-router/adgangspunktet tættere på hinanden, så der ikke er forhindringer mellem dem.
- ➔ Hvis du bruger computeren som server, kan computeren køre mange programmer. Hvis et antivirusprogram er aktivt på computeren, skal du midlertidigt deaktivere programmet, da det er meget ressourcekrævende.
- ➔ Afhængigt af netværksmiljøet eller andre radioforstyrrelser er det muligvis ikke muligt at afspille numre, hvis mere end én enhed betjenes på samme tid. Sluk for en anden enhed for at gøre det muligt for anlægget at afspille numre.

---

"Cannot Play" vises.

- ➔ Du kan ikke afspille andre filer end lydfiler.
- ➔ Kontrollér, at serveren er indstillet korrekt (side 36). Kontrollér, at anlægget er registreret til serveren og tillader streaming af musik fra serveren.
- ➔ Kontrollér, om lydfilen på serveren er blevet beskadiget eller slettet. Se den betjeningsvejledning, der fulgte med serveren.
- ➔ Du kan ikke afspille følgende numre:
  - Et nummer, der overtræder afspilningsbegrænsningerne.
  - Et nummer med lovstridige copyright-oplysninger.
  - Et nummer, som du har købt i en onlinemusikbutik, som ikke tillader streaming i hjemmenetværk.
  - Et nummer i format, der ikke understøttes af anlægget (side 40).
- ➔ Kontrollér, at det valgte nummer ikke er slettet på serveren. Hvis nummeret er blevet slettet, skal du vælge et andet nummer.
- ➔ Kontrollér, at der er tændt for den trådløse LAN-router/adgangspunktet.
- ➔ Kontrollér, at serveren er tændt.
- ➔ Serveren er måske ustabil. Genstart den.
- ➔ Kontrollér, at anlægget og serveren er tilsluttet korrekt til den trådløse LAN-router/adgangspunktet.

---

"No Track" vises.

- ➔ Hvis der ikke er numre eller mapper i den valgte mappe, kan du ikke udvide mappen for at få vist dens indhold.

---

Du kan ikke afspille et copyright-beskyttet nummer i WMA-format.

- ➔ Du finder oplysninger om, hvordan du kontrollerer den ophavsretlige beskyttelse for en WMA-fil, på side 67.

---

Du kan ikke vælge et tidligere valgt nummer.

- ➔ Nummeroplysningerne er måske blevet ændret på serveren. Vælg serveren på serverlisten igen (side 40).

---

Enheder på hjemmenetværket kan ikke oprette forbindelse til anlægget.

- ➔ "Network Standby" er muligvis angivet til "Fra". Tænd for anlægget, eller angiv "Network Standby" til "Til" (side 54).
- ➔ Kontrollér, at netværket er indstillet korrekt. Hvis ikke, kan forbindelsen ikke oprettes (side 54).
- ➔ Enheden på enhedslisten er indstillet på "Not Allow" (side 55), eller enheden er ikke føjet til enhedslisten (side 55).

- ➔ Der er indstillet maksimalt 20 enheder, som kan tilsluttes. Slet unødvendige enheder på enhedslisten, og indstil derefter "Auto Access" til "Allow" (side 55).
- ➔ Serverens betjening af anlægget afbrydes, hvis anlægget foretager én af følgende funktioner.
  - Afspilning af et nummer, der er gemt på serveren (anlægget fungerer som en afspiller)
  - Opdatering af systemprogrammet
  - Formatering af systemet.
- ➔ Anlægget kan ikke streame lydindhold til flere afspillere. Anlægget kan kun oprette forbindelse til én afspiller ad gangen.

Anlægget kan ikke tændes automatisk, når enheder på netværket har adgang til det.

- ➔ Selve anlægget understøtter ikke Wake-on-Lan-standarden. Derfor kan anlægget ikke tændes af Wake-on-LAN, når "Network Standby" er angivet til "Fra". Angiv "Network Standby" til "Til", så anlægget kan reagere på handlinger fra andre enheder via et netværk (side 54).

Enheder på netværket kan ikke tænde anlægget.

- ➔ Anlægget kan ikke tændes med en Wake-on-LAN-start, som foretages af andre enheder på et netværk.

Anlægget kan ikke afspille det nummer, der i øjeblikket afspilles af PARTY-værten.

- ➔ PARTY-værten afspiller et nummer i et lydformat, som ikke kan afspilles på anlægget.
- ➔ Det kan tage nogen tid, før afspilningslyden høres.

Anlægget Receiveren deltager i et utilsigtet PARTY.

- ➔ Når der er startet mere end et PARTY, når anlægget deltager, kan anlægget måske ikke deltage i det ønskede PARTY. Luk det andet PARTY, og deltag derefter i det ønskede PARTY.

## AirPlay

Enheden blev ikke fundet fra en iOS-enhed.

- ➔ Kontrollér opsætningen af firewall i sikkerhedssoftwaren. Du finder flere oplysninger på webstedet (side 61).
- ➔ Kontrollér, at iOS-enheden eller computeren med iTunes er forbundet til hjemmenetværket.
- ➔ Opdater AirPlay-softwareversionen på enheden og iOS-enheden til den nyeste version (side 49).

Lyden springer.

- ➔ Lyden kan springe afhængigt af faktorer som netværksmiljøet, når du bruger et trådløst netværk.
- ➔ Serverne er overbelastet. Luk alle unødvendige programmer, du bruger i øjeblikket.

Denne enhed kan ikke betjenes.

- ➔ Opdater softwareversionen på iOS-enheden til den nyeste version (side 49).
- ➔ Opdater softwareversionen på enheden til den nyeste version (side 49).
- ➔ Kontrollér, at en anden enhed ikke streamer til den AirPlay-kompatible enhed på samme tid.

Knapper som ►, ||, ■, ◀◀ og ▶▶ fungerer ikke.

- ➔ Kontrollér, at de indstillinger, der tillader iTunes at acceptere kontrol fra denne enhed, er aktive.
- ➔ Anlægget er ikke valgt som fjernhøjtaler på iOS-enheden. Vælg enheden som netværkshøjtaler.

## Musik Services

Du kan ikke tilslutte anlægget til en tjeneste.

- ➔ Kontrollér, at der er tændt for den trådløse LAN-router/adgangspunktet.
- ➔ Kontrollér netværksstatus. Tryk på OPTIONS for at gå ind i valgmenuen, vælg derefter "Information" – "Connection". Hvis "No Connection" vises, skal du indstille forbindelsen igen (side 22).
- ➔ Når anlægget er forbundet via et trådløst netværk, skal du flytte enheden og den trådløse LAN-router/adgangspunktet tættere på hinanden og foretage opsætningen igen.
- ➔ Hvis din kontrakt med internetudbyderen begrænser internetforbindelse til én enhed ad gangen, kan denne enhed ikke oprette forbindelse til internettet, når en anden enhed er tilsluttet. Kontakt din tjenesteudbyder.

Lyden springer.

- ➔ Båndbredden på dit trådløse LAN er muligvis for lav. Flyt enheden og den trådløse LAN-router/adgangspunktet tættere på hinanden, så der ikke er forhindringer mellem dem.

## Andet

### Anlægget fungerer dårligt.

- ➔ Anlægget påvirkes muligvis af statisk elektricitet eller andre faktorer. I så fald skal du genstarte anlægget. Hvis anlægget stadig fungerer dårligt, skal du nulstille det (side 67).
- ➔ Hvis der vises en advarsel, skal du gøre det, meddelelsen giver besked om.

### Anlægget svarer ikke på nogen handlinger. Anlægget fungerer ikke korrekt.

- ➔ Enhedens interne system fungerer muligvis dårligt, og systemet påvirkes af stærk elektrisk støj, der forårsages af uregelmæssigheder i strømforsyningen på grund af udfald, stor statisk elektricitet eller tordenvejr. I dette tilfælde skal du tage netledningen ud, vente i cirka 30 sekunder, og derefter sætte netledningen i igen.

### Sådan kontrolleres copyrightbeskyttelsen

Anlægget kan ikke afspille filer i WMA-format med DRM-copyrightbeskyttelse. Hvis en WMA-fil ikke kan afspilles på anlægget, skal du kontrollere filens egenskaber på din computer for at se, om filen er DRM-copyrightbeskyttet.

Åbn den mappe eller det drev, hvor WMA-filen er gemt, og højreklik på filen for at få vist vinduet [Properties/Egenskaber]. Hvis fanen [License/Licens] vises, er filen DRM-copyrightbeskyttet og kan ikke afspilles på anlægget.

### Sådan nulstilles anlægget til fabriksindstillingerne

Hvis anlægget stadig ikke fungerer korrekt, kan du nulstille anlægget til fabriksindstillingerne. Brug knapperne på apparatet til at nulstille anlægget til standardindstillingerne fra fabrikken.

- 1 Træk netledningen ud af stikkontakten, og sæt den i igen, og tænd derefter for anlægget.
- 2 Hold I/⏻ nede, mens du holder ■ nede, indtil "RESET" vises.

Alle brugerkonfigurerede indstillinger, f.eks. netværksindstillinger, forudindstillede radiostationer, timer og ur, slettes.

---

## Meddelelser

Hvis der vises en fejlkode (Cxxx) i displayet, skal du huske at notere denne til brug ved forespørgsler.

### Lydafspiller

#### CD Over:

Du er nået til slutningen af disken, mens du har trykket på ►► under afspilning eller pause.

#### Data Error:

Du forsøgte at afspille en fil, der ikke kan afspilles, på USB-enheden.

#### Error:

USB-enheden kunne ikke genkendes, eller en ukendt enhed er tilsluttet.

#### LOCKED:

Diskskuffen åbner ikke. Kontakt en Sony-forhandler.

#### No Device:

Der er ikke tilsluttet en USB-enhed, eller den tilsluttede USB-enhed er stoppet.

#### No Disc:

Der er ingen disk i afspilleren, eller du har ilagt en disk, som ikke kan afspilles.

#### No Memory:

Den hukommelse, der er valgt til afspilning, har intet hukommelsesmedie indsat i USB-enheden.

#### No Preset (kun DAB/DAB+):

Der er ingen gemte stationer.

#### No Service (kun DAB/DAB+):

Der er ingen understøttede DAB-/DAB+-udsendelser i dit land eller område.

#### No Step:

Alle de programmerede spor er blevet slettet.

#### No Track:

En fil på USB-enheden, der kan afspilles, er ikke indlæst i anlægget.

#### Not in Use:

Du har forsøgt at udføre en bestemt handling under forhold, hvor handlingen ikke er tilladt.

#### Not Supported:

En USB-enhed, der ikke understøttes, er tilsluttet.

#### OFF TIME NG!:

Start- og stoptidspunkterne for afspilningstimeren er angivet til samme tidspunkt.

#### Push STOP!:

Du har trykket på PLAY MODE under afspilning.

#### Step Full!:

Du forsøgte at programmere mere end 25 musiknumre eller filer (trin).

## Netværksindstillinger

#### Connection Error:

Anlægget kunne ikke oprette forbindelse til netværket.

#### Input Error!:

De indtastede værdier er forkerte eller ugyldige.

#### Not in Use:

Der foretages en handling, der i øjeblikket er forbudt.

#### Not Supported:

Adgangspunktenheden understøtter ikke WPS-PIN-kodemethoden.

## Hjemmenetværk

#### Cannot Connect:

Anlægget kan ikke tilsluttes den valgte server.

#### Cannot Get Info:

Anlægget kan ikke hente oplysninger på serveren eller indhold.

#### Cannot JOIN:

Anlægget kunne ikke deltage i et PARTY.

#### Cannot Play:

Anlægget kan ikke afspille lydfiler på grund af et ikke-understøttet filformat eller afspilningsbegrænsninger.

#### Cannot START:

Anlægget kunne ikke starte et PARTY.

**Data Error:**

Du har forsøgt at afspille en fil, som ikke kan afspilles.

**Device Full!:**

Du kan ikke registrere flere enheder på enhedslisten.

**No Server:**

Der er ingen server på netværket, som anlægget kan oprette forbindelse til. Prøv at opdatere serverlisten (side 39).

**No Track:**

Der er ingen fil, som kan afspilles, i den valgte mappe på serveren.

**Not Found:**

Der er intet element på serveren, som svarer til nøgleordet.

**Not in Use:**

Der foretages en handling, der i øjeblikket er forbudt.

**Musik Services****Cannot Connect:**

Anlægget kan ikke tilsluttes serveren.

**Cannot Get Data:**

Anlægget kan ikke hente indhold fra serveren.

**Cannot Play:**

Anlægget kan ikke afspille en tjeneste eller station på grund af et ikke-understøttet filformat eller afspilningsbegrænsninger.

**Data Error:**

- Du har forsøgt at afspille en fil, som ikke kan afspilles.
- Anlægget kan ikke genkende dataene på serveren.

**Need Software update:**

Tjenesten er ikke tilgængelig i den aktuelle version af systemsoftwaren.

Du finder flere oplysninger om softwareopdateringen på nedenstående websted:

**<http://www.sony.net/audio/musicservices>**

**No Preset:**

Der er ikke gemt en station på anlægget for det valgte, forudindstillede nummer.

**No Service:**

Der er ingen tjenesteudbyder.

**No Station:**

Der er ingen station i den valgte tjeneste.

**Not Available:**

- Den valgte tjeneste er ikke tilgængelig.
- Der foretages en handling, der på det pågældende tidspunkt ikke er tilgængelig.

**Not in Use:**

Der foretages en handling, der i øjeblikket er forbudt.

**Software Update****Cannot connect:**

Anlægget kan ikke downloade den nyeste version af softwaren fra serveren. Åbn indstillingsmenuen, og opdater softwaren igen (side 49).

**Cannot download:**

Anlægget kunne ikke downloade opdateringsdataene under udførelse af softwareopdateringen. Åbn indstillingsmenuen, og opdater softwaren igen (side 49).

**Update Error:**

Receiveren kan ikke opdatere softwaren. Sluk for receiveren, og tænd derefter for den igen. Receiveren forsøger at opdatere softwaren. Kontakt den nærmeste Sony-forhandler, hvis meddelelsen vises igen.

# Forholdsregler

## Om sikkerhed

- Tag netledningen helt ud af stikkontakten, hvis anlægget ikke skal bruges i længere tid. Tag altid fat om stikket, når det trækkes ud af kontakten. Træk aldrig i selve ledningen.
- Hvis der er trængt væske ind i enheden, eller hvis der er faldet genstande ned i den, skal du afbryde strømforsyningen og få den eftersat af fagfolk, inden du anvender den igen.
- Netledningen må kun udskiftes af fagfolk.

## Om placering

- Enheden må ikke placeres, så den står skråt, eller på et sted, som er ekstremt varmt, koldt, støvet, beskidt eller fugtigt, hvor der ikke er tilstrækkelig ventilation, eller hvor den udsættes for vibrationer, direkte sollys eller andet skarpt lys.
- Vær forsigtig, når enheden eller højttalerne placeres på overflader, som er blevet specialbehandlet (f.eks. med voks, olie eller politur), da der kan opstå pletter på eller misfarvning af overfladen.
- Hvis enheden flyttes direkte fra kolde til varme omgivelser, eller hvis den placeres i et meget fugtigt lokale, kan fugt kondenseres på linsen inde i cd-afspilleren, hvilket kan forårsage funktionsfejl i enheden. I så fald skal du tage disken ud og lade enheden stå tændt i cirka en time, indtil fugten er fordampet.

## Om varmeudvikling

- Varmeudvikling i enheden under brug er normalt, og bør ikke give anledning til bekymring.
- Berør ikke kabinettet, hvis enheden har været brugt i længere tid ved høj lydstyrke, da kabinettet kan være meget varmt.
- Undgå at blokere ventilationsåbningerne bag på enheden.

## Ved flytning af enheden

Flyt ikke enheden, mens der ligger en cd i den. Det kan beskadige cd'en.

## Om denne enhed

- Hvis du har forbindelse til et eksternt netværk, f.eks. internettet, og har adgang til det fra andre enheder, kan udenforstående med ondsindede hensigter oprette uautoriseret adgang til det, afhængigt af netværkskonfigurationen. Det kan forårsage skader, f.eks. dataforfalskning. Hvis du vil undgå dette problem, skal du udføre følgende handlinger, før du tager anlægget i brug:
  - Brug en router, og konfigurér den korrekt.
  - Registrér det udstyr, der skal have adgang til enheden.
- Det er ikke tilladt at sende ophavsretligt beskyttede produkter til eller efterlade ophavsretligt beskyttede produkter på et eksternt netværk, som mange personer har adgang til, uden forfatterens tilladelse, i henhold til loven om ophavsret.
- Om DLNA-understøttelse:  
Dette produkt er designet i henhold til DLNA-retningslinjerne v1.5. Produktet er udformet med henblik på at opnå formel DLNA-godkendelse. Produktet opgraderes eventuelt for at bevare muligheden for at oprette forbindelse til netværket og andre enheder.

## Om højttalersystemet

Dette højttalersystem er ikke magnetisk beskyttet, og billedet på tv-apparater i nærheden kan forvænges magnetisk. I det tilfælde skal du slukke for tv'et, vente 15 til 30 minutter og tænde for tv'et igen. Hvis problemet ikke er løst, skal du flytte højttalerne længere væk fra tv'et.

## Undgå at tabe enheden

Undgå at udsætte enheden for kraftige rystelser. Det kan forårsage funktionsfejl i enheden.

## Om lydstyrkeregulering

Pludselig udsendelse af høj lydstyrke kan beskadige højttalerne. Dæmp lydstyrken, før du starter afspilningen.

## Hensyn til andre

Hold lydstyrken på et moderat niveau af hensyn til dine naboer, især om aftenen og natten.

## Rengøring af kabinettet

Rengør enheden med en blød klud fugtet med et mildt rengøringsmiddel. Anvend ikke nogen form for slibemidler, skurepulver eller opløsningsmidler som f.eks. fortynder, rensbenzin eller alkohol.

## Om understøttede diske

- Diske, som dette anlæg KAN afspille
  - Lyd-cd'er
  - CD-R'er/CD-RW'er (lyddata/MP3-filer)
- Diske, som dette anlæg IKKE KAN afspille
  - Cd-rom'er
  - CD-R'er/CD-RW'er ud over diske, som er optaget i musik-cd-format eller MP3-format, der overholder ISO9660 Level 1/Level 2 eller Joliet
  - CD-R'er/CD-RW'er, som er optaget i multisektion, der ikke er afsluttet ved at ”lukke sessionen”
  - CD-R'er/CD-RW'er i dårlig optagekvalitet, ridsede eller snavsede CD-R'er/CD-RW'er eller CD-R'er/CD-RW'er, som er optaget med en ikke-kompatibel optageenhed
  - CD-R'er/CD-RW'er, som ikke er færdigbehandlet korrekt
  - Diske, som indeholder andre filtyper end MPEG 1 Audio Layer-3-filer (MP3)
  - Diske, som ikke har standardform (f.eks. hjerteformede, firkantede eller stjerneformede diske)
  - Diske, som har selvkøbende tape, papir eller etiketter påklisteret
  - Udlejningsdiske eller brugte diske med påsatte mærkater, hvor der er lim uden for mærkaten
  - Diske, som har mærkater, der er trykt med blæk, som føles klæbrigt, når det berøres

## Bemærkninger om diske

- Undgå at ridse eller klistre mærkater på disken.
- Cd'er, der ikke har standardformat (f.eks. stjerneformede, hjerteformede eller firkantede diske), kan ikke afspilles på denne enhed. Enheden kan beskadiges, hvis du forsøger at afspille dem.
- Ved rengøring af disken, skal du bruge en blød klud og tørre disken af fra midten og udad. Hvis disken er meget snavsset, skal du tørre den af med en let fugtet klud efterfulgt af en tør klud. Undgå brug af opløsningsmidler, f.eks. rensbenzin, fortynder, rengøringsmidler eller antistatisk spray, der er beregnet til vinyl-lp'er, til rengøring af diske.
- Undgå at placere diske på varme steder, herunder steder, der er udsat for direkte sollys, i nærheden af varmekilder, f.eks. varmluftskanaler, eller i parkerede biler.
- Undgå at bruge en udlejningsdisk eller en brugt disk, hvor der er lim uden for den påsatte mærkat. I så fald er der risiko for, at disken kan hænge fast i dele inde i enheden, hvilket kan forårsage funktionsfejl.
- Undgå at bruge en rensedisk, da den kan forårsage funktionsfejl i enheden.

## Bemærkninger til afspilning af MP3-diske

- Denne enhed understøtter MP3-format, en samplingfrekvens på 32, 44.1 eller 48 kHz og en bithastighed på 32 til 320 kbps. Hvis du afspiller en disk, der er optaget med en anden samplingfrekvens eller bithastighed, på denne enhed, stopper afspilningen muligvis, der kan genereres høje lyde, lyden kan springe, eller højttalerne kan beskadiges.
- Hvis en fil på en disk har filtypenavnet MP3, men ikke er en MP3-fil, kan enheden springe den pågældende fil over, eller der kan opstå en funktionsfejl.
- Denne enhed understøtter ikke filer, der er optaget i MP3 Pro-format.
- I følgende situationer kan den faktiske forløbne tid eller den resterende tid for en MP3-fil afvige fra den viste tid.
  - Under afspilning af en MP3-fil med variabel bithastighed (VBR – Variable Bit Rate)
  - Ved spoling frem eller tilbage

## Musikdiske, der er kodet med teknologi til ophavsretlig beskyttelse

Dette produkt er beregnet til afspilning af diske, der er i overensstemmelse med Compact Disc-standarden (CD). I de seneste år har en række pladeselskaber markedsført forskellige musikdiske, der er kodet med teknologi til beskyttelse af ophavsret. Vær opmærksom på, at der blandt disse diske findes typer, der ikke overholder cd-standarden, og som ikke kan afspilles af dette produkt.

## Bemærkning til DualDiscs

En DualDisc er et tosidet diskprodukt, der indeholder DVD-optaget materiale på den ene side og digitalt lydmateriale på den anden side. Men da siden med lydmateriale ikke passer til cd-standarden, kan afspilning af dette produkt ikke garanteres.

# Specifikationer

---

## Hovedenhed

SPECIFIKATIONER FOR LYDEFFEKT  
UDGANGSEFFEKT OG SAMLET HARMONISK  
FORVRÆNGNING:

(Kun amerikansk model)

Med 6-ohm belastning, begge kanaler drevne, fra  
120 – 10,000 Hz, nominel 50 watt per kanal  
minimum RMS-effekt, med ikke mere end 10%  
samlet harmonisk forvrængning fra 250 milliwatt  
til nominel udgangseffekt.

---

## Forstærkerdel

**Europæiske modeller:**

**Udgangseffekt (nominel):**

40 watt + 40 watt (6 ohm ved 1 kHz, 1% THD)

**Kontinuerlig RMS-strømdgang (reference):**

50 watt + 50 watt (6 ohm ved 1 kHz, 10% THD)

**Musikstrømdgang (reference):**

60 watt + 60 watt (6 ohm ved 1 kHz, 10% THD)

**Australsk model:**

**Udgangseffekt (nominel):**

40 watt + 40 watt (6 ohm ved 1 kHz, 1% THD)

**Kontinuerlig RMS-strømdgang (reference):**

50 watt + 50 watt (6 ohm ved 1 kHz, 10% THD)

**Andre modeller:**

**Udgangseffekt (nominel):**

35 watt + 35 watt (6 ohm ved 1 kHz, 1% THD)

**Kontinuerlig RMS-strømdgang (reference):**

43 watt + 43 watt (6 ohm ved 1 kHz, 10% THD)

---

## Trådløst LAN-del

**Understøttede standarder:**

IEEE 802.11 b/g (WEP 64 bit, WEP 128 bit, WPA/  
WPA2-PSK (AES), WPA/WPA2-PSK (TKIP))

**Radiofrekvens:**

2,4 GHz

---

## Cd-afspiller-del

**System:**

Anlæg med cd og digital lyd

**Egenskaber for laserdiode**

Emissionsvarighed: Kontinuerlig

Laserstråling\*: Under 44,6 µW

\* Denne stråling er den målte værdi på en afstand af  
200 mm fra objektivlinsernes overflade på den  
optiske pickup-blok med 7-mm-blænde.

**Svarfrekvens:**

20 Hz - 20 kHz

**Signal-/støjforhold:**

Mere end 90 dB

**Dynamisk interval:**

Mere end 90 dB

---

## Tunerdel

**AM-tunerdel:**

**Indstillingsområde:**

Europæisk model:

531 – 1.602 kHz (med 9 kHz tuningsinterval)

Andre modeller:

530 – 1.710 kHz (med 10 kHz tuningsinterval)

531 – 1.710 kHz (med 9 kHz tuningsinterval)

**Antenne:**

AM-rammeantenne

**Mellemfrekvens:**

400 kHz

**FM-tunerdel:**

FM-stereo, FM-superheterodyne tuner

**Indstillingsområde:**

87,5 MHz – 108,0 MHz (trin på 50 kHz)

**Antenne:**

FM-stueantenne

**Antenneterminaler:**

75 ohm ikke-balanceret



**Mellemfrekvens:**

200 kHz, 300 kHz, 350 kHz, 400 kHz

**DAB-/DAB+-tunerdel (kun CMT-G2BnIP):**

FM stereo, DAB/FM superheterodyne tuner

**Frekvensområde**

Bånd-III:

174,928 (5A) MHz – 239,200 (13F) MHz

**Antenne:**

DAB/FM-stueantenne

**DAB-/DAB+-frekvenstabell (Bånd-III)**

Frekvens	Etiket
174,928 MHz	5A
176,640 MHz	5B
178,352 MHz	5C
180,064 MHz	5D
181,936 MHz	6A
183,648 MHz	6B
185,360 MHz	6C
187,072 MHz	6D
188,928 MHz	7A
190,640 MHz	7B
192,352 MHz	7C
194,064 MHz	7D
195,936 MHz	8A
197,648 MHz	8B
199,360 MHz	8C
201,072 MHz	8D
202,928 MHz	9A
204,640 MHz	9B
206,352 MHz	9C
208,064 MHz	9D
209,936 MHz	10A
211,648 MHz	10B
213,360 MHz	10C
215,072 MHz	10D
216,928 MHz	11A
218,640 MHz	11B
220,352 MHz	11C
222,064 MHz	11D
223,936 MHz	12A

Frekvens	Etiket
225,648 MHz	12B
227,360 MHz	12C
229,072 MHz	12D
230,784 MHz	13A
232,496 MHz	13B
234,208 MHz	13C
235,776 MHz	13D
237,488 MHz	13E
239,200 MHz	13F

**iPod/iPhone-del****Kompatible iPod-/iPhone-modeller:**

Se side 75.

**USB-del****Understøttet bithastighed:**

MP3 (MPEG 1 Audio Layer-3): 32 – 320 kbps, VBR

WMA: 48 – 192 kbps, VBR

AAC: 48 – 320 kbps

**Samplingfrekvenser:**

MP3 (MPEG 1 Audio Layer-3): 32/44,1/48 kHz

WMA: 44,1 kHz

AAC: 44,1 kHz

**Højtaler****Højtalersystem:**

2-vejs højtalersystem, basrefleks

**Højtalerenheder:**

Woofers 130 mm, kegletype

Tweeters 25 mm, soft dome-type

**Nominel impedans:**

6 ohm

**Mål (B/H/D):**

Ca. 160 mm × 270 mm × 252 mm

**Vægt:**

Ca. 3,8 kg netto pr. højtaler

---

## Indgange/udgange

**FM-antennestik:**

75 ohm ikke-balanceret

**DAB/DAB+-antenneterminal:**

75 ohm, F-hunстик

**AUDIO IN (RCA):**

Følsomhed 700 mV, impedans 47 kilohm

**SPEAKERS:**

Til tilslutning med en impedans på 6 – 16 ohm

**↔ (USB)-port:**

Type A, maksimal strøm 1 A

**NETWORK  port:**

10BASE-T/100BASE-TX

---

## Generelt

**Strømkrav:**

Europæiske modeller:

220 V – 230 V vekselstrøm, 50/60 Hz

Australsk model:

230 V – 240 V vekselstrøm, 50/60 Hz

Andre modeller:

220 V - 230 V vekselstrøm, 50/60 Hz

**Strømforbrug:**

50 watt

**Mål (B/H/D) (ekskl. højttalere):**

Ca. 220 mm × 141 mm × 335 mm

**Vægt (ekskl. højttalere):**

Ca. 5,6 kg

**Medfølgende tilbehør:**

Se side 10.

Design og specifikationer kan ændres uden varsel.

- |   |
|---|
| <ul style="list-style-type: none"><li>• Strømforbrug ved standby: 0,5 W</li></ul> |
|---|

# iPod/iPhone-modeller, der er kompatible med dette anlæg

Du kan bruge følgende iPod/iPhone-modeller på denne enhed. Opdater din iPod/iPhone med den nyeste software, inden du tager den i brug.



iPod touch  
4. generation



iPod touch  
3. generation



iPod touch  
2. generation



iPod touch  
1. generation



iPod nano  
6. generation



iPod nano  
5. generation  
(videokamera)



iPod nano  
4. generation  
(video)



iPod nano  
3. generation  
(video)



iPod nano  
2. generation  
(aluminium)



iPod classic



iPhone 4



iPhone 3GS



iPhone 3G



iPhone

# Ordlister

## AAC

Forkortelse for Advanced Audio Coding. En standard for komprimering af lydfiler, der er fastlagt af MPEG (Motion Picture Experts Group), en arbejdsgruppe under ISO (International Organization for Standardization)/IEC (International Electrotechnical Commission).

## Bithastighed

Bithastigheden er en måleangivelse af datamængden udtrykt i bit pr. sekund (bps).

## Byte

En af de fundamentale enheder, der bruges til at udtrykke digitaliserede data i computere. Digitaliserede data udtrykkes normalt i de binære tal nul og et. En enkelt dataenhed er én bit. En byte består af otte bit.

## DLNA

Forkortelse for Digital Living Network Alliance. DLNA er en nonprofit-organisation, som fastlægger designretningslinjer for digitalt indhold, der deles via netværk.

Du finder flere oplysninger på: <http://www.dlna.org/home/>

## DNS

Forkortelse for Domain Name System. En server, der oversætter domænenavne til IP-adresser eller IP-adresser til domænenavne. Et DNS identificeres af en IP-adresse. Kaldes også en "DNS-server".

## Internettjenesteudbydere

En virksomhed, der tilbyder en internet-forbindelsestjeneste.

## IP-adresse

IP-adresser omfatter normalt fire grupper med hver tre tal adskilt af et punktum (f.eks. 192.168.239.1). Alle enheder på et netværk skal have en IP-adresse.

## LAN

Forkortelse for Local Area Network. LAN er et generelt navn for netværk, der er konfigureret til kommunikation mellem enheder, herunder computere, printere og faxmaskiner i relativt små områder, f.eks. kontorer eller bygninger.

## MAC-adresse

Forkortelse for Media Access Control-adresse. Et identifikationsnavn, der er tildelt til alle netværksenheder. Hver enhed har sin egen adresse, og der er ingen dublerede adresser. En MAC-adresse kan være nødvendig, når enheden skal identificeres adskilt fra andre enheder (f.eks. en DLNA-server).

## MP3

Forkortelse for MPEG 1 Audio Layer-3. En standard for komprimering af lydfiler, der er fastlagt af MPEG (Motion Picture Experts Group), en arbejdsgruppe under ISO (International Organization for Standardization). Den gør det muligt at komprimere lydfiler til ca. 1/10 af en standard-cd's datastørrelse. Da MP3-kodningsalgoritmen er offentlig, er der flere kodere/dekodere, der overholder denne standard. MP3-standarden er derfor meget brugt på computerområdet.

## Netværksnøgle (sikkerhedsnøgle)

En krypteringsnøgle, der bruges til at begrænse de enheder, der kan kommunikeres med. Bruges til at forøge sikkerheden for enheder, der kommunikerer med en trådløs LAN-router/et trådløst adgangspunkt.

## Proxy

Et program eller en server, der giver computere bag en firewall internetadgang eller sikrer hurtigere download af websider.

## Router

En enhed, der forbinder netværk og konverterer de enkelte netværks protokoller og adresser. Det er nødvendigt med en router, når flere netværksenheder skal have forbindelse til internettet. Ordet "router" kan også henvises til en af disse enheder.

## SSID

Forkortelse for Service Set Identifier. Et navn, der identificerer et bestemt adgangspunkt på et trådløst IEEE 802.11-LAN. Hvis en klientenhed skal oprette forbindelse til et adgangspunkt, skal den være indstillet med den samme SSID. SSID'er kan indeholde op til 32 tegn. Der bruges også normalt en netværksnøgle for at forøge sikkerheden. I det tilfælde kan der ikke oprettes forbindelse, medmindre SSID'en svarer til netværksnøglen.

## WEP

Forkortelse for Wired Equivalent Privacy. En krypteringsnøgle, der bruges på trådløse LAN-netværk. Ligesom en IEEE-standard, der er baseret på RC4-algortimekryptografien, bruges WEP til at sikre trådløse IEEE 802.11b-netværk. Under transmissionen af en meddelelse mellem et trådløst LAN-adgangspunkt og en klientenhed krypteres afsendersiden dataene, og modtagersiden dekrypterer dem. Kommunikationen forudsætter, at begge enheder bruger en fælles kodenøgle, der kaldes "WEP-nøglen". Krypteringsniveauet angives af nøglens bitantal, f.eks. 64 bit eller 128 bit. Jo højere antal bit, jo højere sikkerhedsniveau.

## **WMA**

Forkortelse for Windows Media Audio. WMA er en teknologi til lydkomprimering, der er udviklet af Microsoft Corporation, som gør det muligt at komprimere lydfiler til ca. 1/22 af en standard-cd's datastørrelse.

## **WPA**

Forkortelse for Wi-Fi Protected Access. En krypteringsstandard for trådløse LAN-netværk, der er fastlagt af Wi-Fi Alliance med henblik på at afhjælpe en række alvorlige sikkerhedsproblemer i WEP-systemet. Ud over netværksnavnet (SSID) og krypteringsnøglen (WEP) bruger denne protokol et framework til brugergodkendelse med navnet "EAP" (Extensible Authentication Protocol) og en protokol med navnet "TKIP" (Temporal Key Integrity Protocol), som automatisk opdaterer krypteringskoden med regelmæssige mellemrum for at forøge sikkerheden.

## **WPA2**

Forkortelse for Wi-Fi Protected Access 2. En krypteringsstandard for trådløse LAN-netværk. Denne standard, der er en opgraderet version af WPA, som er fastlagt af Wi-Fi Alliance, bruger AES-kryptografi (Advanced Encryption Standard), der giver en højere sikkerhed end WPA.

## **WPS**

Forkortelse for Wi-Fi Protected Setup. En standard for trådløse netværk, der er fastlagt af Wi-Fi Alliance, som gør det muligt for dig nemt at konfigurere et trådløst netværk. Der findes både en trykknåpløsning og en pinkodeløsning.

## **DAB-relaterede udtryk (Digital Audio Broadcasting) (kun CMT-G2BNiP)**

### **DLS (Dynamic Label Segment)**

Den tekst, der vises for hver kanal eller tjeneste.

### **Ensemble label**

I DAB sendes der flere digitale radiokanaler ved hjælp af en enkelt radiotransmission eller -frekvens. En gruppe kanaler, der sendes på denne måde, kaldes et "ensemble", og "ensemble label" er navnet på en sådan gruppe.

### **Service label**

Navnet på en enkelt digital radiokanal eller -tjeneste.

# Indeks

## A

AAC 76  
Adgangspunkt 23  
Adgangstilladelse 55  
Afspilningstilstand 51  
Afspilningstimer 59  
AirPlay 47  
Alfabetisk søgning 53  
Antenne til trådløst  
  lokalnetværk 19  
Automatisk standby 21

## B

Bas 57

## C

CD 28

## D

DAB-stueantenne 17  
DAB-tuner 30  
Dele og knapper 11  
Diskant 57  
DLNA 8  
DNS 76

## F

Fast IP-adresse 24, 27  
Fejlfinding 61  
Fjernbetjening 12  
FM-stueantenne 17  
FM-tuner 30  
Forholdsregler 70  
Forudindstillet  
  Musik Services 43  
  Tuner 31  
Funktioner 8

## G

Gentaget afspilning 28, 34,  
  41, 51

## H

Home Network, funktion 36  
  Lytte 40  
  Serverindstilling 36  
  Yderligere  
    netværksindstillinger 54  
Højtalerfodder 18

## I

Indstillingen Manual  
  Adgangspunkt 25  
  IP-adresse 24, 27  
  Proxyserver 24, 27  
Indstillinger  
  Adgangstilladelse 55  
  Display 60  
  Lyd 57  
  Netværkstilslutning 22  
  Server 36  
  Timer 58  
  Ur 20  
  Windows 7 37  
  Windows Vista/XP 38  
  Yderligere  
    netværksindstillinger 54  
Internet 42

IP-adresse 24, 27, 76  
iPod/iPhone 19, 33  
  Dock-adaptore 19  
  Lytte 33  
  Oplade 33  
  Understøttede modeller 75

## K

Kabelforbundet netværk 26

## L

Listebetjening 15  
Lydeffekt 57  
Lydformat 34, 40  
Lydkilder  
  Tilgængelige 8

## M

MAC-adresse 76  
Medfølgende tilbehør 10  
Menubetjening 15  
MP3 28  
Musik Services  
  Forudindstillet 43  
  Valgmenu 43  
Musiktjenester 42

## N

Navn på enheden  
  Omdøbe 56  
Netværksindstillinger 22  
  Kabelforbundet 26  
  Kontrollere 54  
  Tilslutningsmetode 22  
  Trådløs 23  
  Yderligere indstillinger 54  
Netværksnavn 23  
Netværksstandby 54  
Nøgleord 53

## O

Opdatering 49  
Oplysninger om displayet 60  
Oprettelse af programmer 52

## P

PARTY STREAMING 45  
  Deltage 46  
  Starte 45  
  Yderligere indstilling 56  
Programmeret  
  afspilning 28, 35, 51  
  Proxyserver 24, 27, 76

## R

Redigere  
  Enhedsliste 55  
  Serverliste 39  
Registreringskode 44

## S

- Server 36
  - Liste 39
  - Lydformat 40
  - Lytte 40
  - Opdatere 39
  - Slette 39
  - Windows 7 37
  - Windows Vista/XP 38
- Serverliste
  - Opdatere 39
  - Slette 39
- Signalstyrkeindikator for trådløst lokalt netværk 19
- Sikkerhedsnøgle 76
- Sleeptimer 58
- SSID 23, 76
- Standardgateway 24, 27
- Standbyindikator
  - Farve 11
  - Unormal tilstand 61

## T

- Tegnindtastning 14
- Tilslutning af enheden 16
- Tilslutninger
  - Antenne 16, 17
  - AUDIO IN 50
  - DLNA 8
  - Dock-adaptore til iPhone 19
  - Hjemmenetværk 22
  - Højtalerledninger 16, 17
  - Kabelforbundet 26
  - Netledning 16, 17
  - Netværkskabel 18
  - Trådløs 23
- Timer 58
  - Afspilningstimer 59
  - Sleeptimer 58
- Trådløst netværk 23
  - Søg 23
- Tuner 30
  - Forudindstillet 31
  - Indledende DAB-scanning 31
  - Lytte 30
- Tuning Mode 30

## U

- Ur 20
- USB-enhed 34

## V

- Vilkårlig afspilning 28, 35, 41, 51

## W

- Wake-on-LAN 40
- Websted for kundesupport 61
- WEP 76
- Windows 7 37
- Windows Media Player 11 38
- Windows Media Player 12 37
- Windows Vista/XP 38
- WMA 77
- WPA 77
- WPA2 77
- WPS 25, 77
  - PIN-kode 26
  - Tryk-knap 25

## Varemærker osv.

- PARTY STREAMING og PARTY STREAMING logoerne er varemærker tilhørende Sony Corporation.
- VAIO og VAIO Media er registrerede varemærker tilhørende Sony Corporation.
- MPEG Layer-3-lydkodningsteknologi og -patenter er givet i licens fra Fraunhofer IIS og Thomson.
- Microsoft, Windows, Windows Vista, Window 7™ og Windows Media er varemærker eller registrerede varemærker tilhørende Microsoft Corporation i USA og/eller andre lande.
- iPod er et varemærke tilhørende Apple Inc. registreret i USA og andre lande.
- iPhone er et varemærke tilhørende Apple Inc.
- ”Made for iPod” og ”Works with iPhone” betyder, at et elektronisk tilbehør er udviklet til specifikt at blive tilsluttet henholdsvis iPod eller iPhone og er certificeret af udvikleren til at opfylde Apples standarder for ydeevne.
- Apple er ikke ansvarlig for betjeningen af denne enhed eller dens overensstemmelse med sikkerheds- og lovgivningsmæssige standarder.
- ” ” er et mærke tilhørende Wi-Fi Alliance.
- DLNA®, DLNA-logoet og DLNA CERTIFIED™ er varemærker, servicemærker eller certifikationsmærker for Digital Living Network Alliance.
- Wake-on-LAN er et varemærke tilhørende International Business Machines Corporation i USA.
- Dette produkt er beskyttet af bestemte rettigheder til intellektuel ejendom tilhørende Microsoft Corporation. Brug eller distribution af denne teknologi uden for dette produkt er forbudt uden licens fra Microsoft eller autoriseret Microsoft-underafdeling.
- De systemnavne og produktnavne, der er angivet i denne manual, er generelt varemærker eller registrerede varemærker tilhørende de respektive producenter.
- I denne manual omtales Microsoft Windows XP Home Edition, Microsoft Windows XP Professional og Microsoft Windows XP Media Center Edition som Windows XP.
- I denne manual omtales Microsoft Windows Vista Home Basic, Microsoft Windows Vista Home Premium, Microsoft Windows Vista Business og Microsoft Windows Vista Ultimate som Windows Vista.
- I denne manual omtales Microsoft Windows 7 Starter, Microsoft Windows 7 Home Premium, Microsoft Windows 7 Professional og Microsoft Windows 7 Ultimate som Windows 7.
- Mærkerne ™ og ® er udeladt i denne manual.



## SLUTBRUGERLICENSAFTALE FOR SONY SOFTWARE

Du bør læse følgende aftale nøje, før du bruger SONY SOFTWARE (defineret nedenfor). Brug af SONY SOFTWARE betyder din accept af aftalen. Hvis du ikke kan acceptere den, er du ikke autoriseret til at bruge SONY SOFTWARE.

**VIGTIGT - LÆSES OMHYGGELIGT:** Slutbrugerlicensaftalen ("EULA") er en juridisk aftale mellem dig og Sony Corporation ("SONY"), producenten af din Sony- hardwareenhed ("PRODUKTET") og licensgiveren af SONY SOFTWARE. Al Sony-software og tredjepartssoftware (som ikke er underlagt egen separat licens), der er inkluderet med PRODUKTET, og alle opdateringer og opgraderinger dertil omtales heri som "SONY SOFTWARE". Du må kun bruge SONY SOFTWARE sammen med PRODUKTET.

Når du bruger SONY SOFTWARE, er du indforstået med at være underlagt vilkårene i denne EULA. Hvis du ikke kan acceptere vilkårene i denne EULA, ønsker SONY ikke at give dig licens til SONY SOFTWARE. I så fald må du ikke bruge SONY SOFTWARE.

### SONY SOFTWARELICENS

SONY SOFTWARE er beskyttet af ophavsret og internationale aftaler om copyright samt andre love og aftaler om intellektuel ejendomsret. SONY SOFTWARE gives i licens, og sælges ikke.

### UDSTEDELSE AF LICENS

Alle titel-, copyright- og andre rettigheder i og til SONY SOFTWARE ejes af SONY eller dets licensgivere. EULA giver dig kun ret til at anvende SONY SOFTWARE til personlig brug.

### BESKRIVELSE AF KRAV, RESTRIKTIONER, RETTIGHEDER OG BEGRÆNSNINGER

**Begrænsninger.** Du må ikke kopiere, modificere, foretage reverse engineering af, dekompile eller demontere SONY SOFTWARE helt eller delvist.

**Afskillelse af komponenter.** SONY SOFTWARE gives i licens som et enkelt produkt. Dets komponentdele må ikke skilles ad.

**Brug på et enkelt PRODUKT.** SONY SOFTWARE må kun bruges sammen med et enkelt PRODUKT.

**Leje.** Du må ikke leje eller lease SONY SOFTWARE.

**Overdragelse af software.** Du må kun permanent overdrage alle dine rettigheder i henhold til denne EULA, når SONY SOFTWARE overdrages sammen med og som en del af PRODUKTET, såfremt du ikke beholder nogen kopier, du overdrager al SONY SOFTWARE (herunder, men ikke begrænset til alle kopier, komponentdele, medier, instruktionsmanualer, andre trykte materialer, elektroniske dokumenter, genoprettelsesdiske og denne EULA), og modtageren accepterer vilkårene i denne EULA.

**Ophævelse.** Uden forudsigelse af eventuelle andre rettigheder, kan SONY ophæve denne EULA, hvis du ikke opfylder vilkårene for denne EULA. I så fald skal du, på opfordring fra SONY, sende PRODUKTET til en af SONY fremført adresse, hvorefter SONY vil returnere PRODUKTET til dig snarest muligt, når SONY SOFTWARE er slettet fra PRODUKTET.

**Tavshedspligt.** Du accepterer at hemmeligholde information i SONY SOFTWARE, som ikke er offentligt kendt, og ikke at afsløre sådan information for andre uden forudgående skriftlig tilladelse fra SONY.

### AKTIVITETER MED HØJ RISIKO

SONY SOFTWARE er ikke garanteret fejlfri og er ikke designet, fremstillet eller beregnet til brug eller videresalg som online kontroludstyr i farlige omgivelser, der kræver fejlfri drift, f.eks. i atomanlæg, luftnavigations- eller kommunikationssystemer, kontrol af lufrum, hjertemassageudstyr eller våbensystemer, hvor fejl i SONY SOFTWARE kunne medføre døden, personskade eller alvorlig fysisk eller miljømæssig skade ("Aktiviteter med høj risiko"). SONY og dets underleverandører fraskriver sig udtrykkeligt enhver direkte eller indirekte garanti for egnethed til Aktiviteter med høj risiko.

## **UDELUKKELSE AF GARANTI FOR SONY SOFTWARE**

Du anerkender og accepterer udtrykkeligt, at brug af SONY SOFTWARE sker for din egen risiko. SONY SOFTWARE leveres "SOM DEN ER OG FOREFINDES" og uden nogen garanti af nogen art, og SONY, dets leverandører og SONY-licensgivere (i denne SEKTION alene samlet kaldet "SONY") FRALÆGGER SIG HERMED ETHVERT ANSVAR, DIREKTE ELLER INDIREKTE, HERUNDER, MEN IKKE BEGRÆNSET TIL, STILTIENDE GARANTIER FOR SALGBARHED OG EGNETHED TIL ET BESTEMT FORMÅL. SONY STILLER INGEN GARANTI FOR, AT FUNKTIONERNE I SONY SOFTWARE ER FEJLFRI ELLER OPFYLDER DINE KRAV, OG SONY KAN IKKE GARANTERE, AT FUNKTIONALITETEN AF SONY SOFTWARE BLIVER KORRIGERET. SONY HVERKEN GARANTERER ELLER FOREGIVER NOGET VEDRØRENDE BRUGEN ELLER RESULTATERNE AF BRUGEN AF SONY SOFTWARE HVAD ANGÅR KORREKTHED, NØJAGTIGHED, PÅLIDELIGHED ELLER ANDET. INGEN MUNDTLIG ELLER SKRIFTLIG INFORMATION ELLER RÅDGIVNING FRA SONY ELLER EN SONY-AUTORISERET REPRÆSENTANT UDGØR NOGEN GARANTI ELLER NOGEN UDVIDELSE AF OMFANGET AF DENNE GARANTI. NOGLE JURISDIKTIONER TILLADER IKKE UDELUKKELSEN AF STILTIENDE GARANTIER, I HVILKET TILFÆLDE OVENSTÅENDE UDELUKKELSE IKKE GÆLDER FOR DIG.

Uden begrænsning af det foregående, fremføres det specifikt, at SONY SOFTWARE ikke er designet eller beregnet til brug på noget andet produkt end PRODUKTET. SONY stiller ingen garanti for, at noget produkt, nogen software, noget indhold eller nogen data oprettet af dig eller en tredjepart ikke kan blive beskadiget af SONY SOFTWARE.

## **ANSVARSBEGRÆNSNING**

SONY, DETS LEVERANDØRER OG SONY-LICENSGIVERE (i denne SEKTION ALENE samlet kaldet "SONY") KAN IKKE HOLDES ANSVARLIGE FOR NOGEN HÆNDELIGE SKADER ELLER INDIREKTE SKADER VEDRØRENDE SONY SOFTWARE SOM FØLGE AF ELLER BASERET PÅ NOGEN MISLIGHOLDELSE AF NOGEN DIREKTE ELLER INDIREKTE GARANTI, KONTRAKTBRUD, FORSØMMELSE, OBJEKTIVT ANSVAR ELLER NOGEN ANDEN JURIDISK TEORI. SÅDANNE SKADER OMFATTER, MEN ER IKKE BEGRÆNSET TIL, DRIFTSTAB, OMSÆTNINGSTAB, DATATAB, MISTET BRUG AF PRODUKTET ELLER NOGET TILHØRENDE UDSYR, NEDETID SAMT BRUGERENS TID, UANSET OM SONY ER BLEVET GJORT OPMÆRKSOM PÅ MULIGHEDEN FOR SÅDANNE SKADER. UNDER ALLE OMSTÆNDIGHEDER VIL SONYS SAMLEDE ANSVARPLIGT OVER FOR DIG UNDER NOGEN BESTEMMELSE I DENNE EULA VÆRE BEGRÆNSET TIL DET BELØB, SOM RENT FAKTISK ER BETALT FOR NETOP SONY SOFTWARE.

## **EKSSPORT**

Hvis du bruger eller overfører SONY SOFTWARE ind i eller ud af et andet land end der, hvor du er bosiddende, skal du overholde gældende lovgivning for eksport, import og toldregler.

## **GÆLDENDE LOVGIVNING**

Denne EULA skal udlægges, være styret af, fortolkes og anvendes i overensstemmelse med lovgivningen i Japan, uden hensyntagen til eventuelle konflikter med lovbestemmelser. Enhver tvist, der måtte opstå som følge af denne EULA, er udelukkende underlagt retskredsen og jurisdiktionen hos domstolene i Tokyo, Japan, og du og SONY erklærer jer hermed indforstået med retskredsen og jurisdiktionen i disse domstole. DU OG SONY AFSKRIVER JER RETTEN TIL EN DOMSFORHANDLING MED JURY ANGÅENDE NOGEN SAG, DER MÅTTE OPSTÅ I HENHOLD TIL ELLER VEDRØRENDE DENNE EULA.

## **ALVORLIGHED**

Selv om nogen del af denne EULA skulle regnes for ugyldig eller uden retskraft, vil andre dele stadig gælde.

Hvis du skulle have spørgsmål i forbindelse med denne EULA eller den begrænsede garanti herunder, kan du kontakte SONY ved at skrive til SONY på den kontaktsadresse, som er anført på det garantikort, der er inkluderet i produktpakken.



<http://www.sony.net/>



**S-master** *MP3*

