

Kućni bioskop sa DVD uređajem

Uputstvo za upotrebu

UPOZORENJE

Pažnja – U ovom proizvodu se koriste optički uređaji koji mogu oštetiti vid.

Ne postavljajte uređaj u uski prostor poput police za knjige ili ugrađenog ormarića.

Da biste umanjili rizik od požara, ne prekrivajte ventilacioni otvor uređaja novinama, stolnjacima, zavesama itd. Ne stavljajte izvore otvorenog plamena na uređaj, na primer upaljene sveće.

Da biste umanjili rizik od požara ili strujnog udara, ne izlažite uređaj kapljicama vode ili prskanju i ne postavljajte na njega predmete koji sadrže tečnost, na primer vaze.

Ne izlažite baterije ili uređaj u koji su umetnute baterije visokim temperaturama, na primer sunčevom svetlu, vatri i sl.

Da bi se sprečile povrede, ovaj uređaj morate dobro pričvrstiti na pod/zid u skladu sa uputstvima za montažu.

Samo za upotrebu u zatvorenom prostoru.

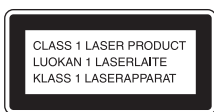

Ovaj uređaj je klasifikovan kao CLASS 1 LASER proizvod. Ova oznaka se nalazi na zadnjoj strani uređaja.

Za korisnike u Evropi



Odlaganje stare električne i elektronske opreme (primenljivo u Evropskoj

uniji i ostalim evropskim zemljama koje imaju sisteme za odvojeno sakupljanje otpada)

Ovaj simbol na proizvodu ili njegovom pakovanju označava da se proizvod ne sme tretirati kao kućni otpad. Proizvod bi trebalo da odložite na odgovarajućem mestu za prikupljanje i reciklažu električne i elektronske opreme.

Pravilnim odlaganjem ovog proizvoda pomažete u sprečavanju mogućih štetnih posledica po okolinu i ljudsko zdravlje do kojih može doći usled nepravilnog odlaganja proizvoda. Reciklažom materijala pomažete u očuvanju prirodnih resursa. Za detaljnije informacije o reciklaži ovog proizvoda kontaktirajte lokalnu upravu, komunalnu službu ili prodavnicu u kojoj ste kupili proizvod.

Europe Only



Pb

Odlaganje potrošenih baterija (primenljivo u Evropskoj uniji i ostalim evropskim

zemljama koje imaju sisteme za odvojeno sakupljanje otpada)

Ovaj simbol na bateriji ili njenom pakovanju označava da se baterija koja se dobija uz ovaj proizvod ne sme tretirati kao kućni otpad.

Na nekim baterijama se pored ovog simbola može nalaziti i hemijski simbol. Hemijski simbol za živu (Hg) ili olovo (Pb) se dodaje ako baterija sadrži više od 0,0005% žive ili 0,004% olova.

Pravilnim odlaganjem baterija

pomažete u sprečavanju mogućih štetnih posledica po okolinu i ljudsko zdravlje do kojih može doći usled nepravilnog odlaganja baterija. Reciklažom materijala pomažete u očuvanju prirodnih resursa.

Ako proizvodi zahtevaju stalno prisustvo baterije zbog bezbednosti, performansi ili celovitosti podataka, takvu bateriju bi trebalo da zameni isključivo obučeni serviser.

Da biste bili sigurni da će baterija biti pravilno zbrinuta, predajte potrošenu bateriju na odgovarajućem mestu za prikupljanje i reciklažu električne i elektronske opreme.

Za sve ostale baterije pogledajte poglavlje o bezbednom uklanjanju baterije iz proizvoda. Predajte bateriju na odgovarajućem mestu za prikupljanje i reciklažu potrošenih baterija.

Za detaljnije informacije o reciklaži ovog proizvoda ili baterije kontaktirajte lokalnu upravu, komunalnu službu ili prodavnicu u kojoj ste kupili proizvod.

Napomena za korisnike: sledeće informacije se odnose samo na opremu koja se prodaje u zemljama u kojima se primenjuju direktive Evropske unije.

Proizvođač ovog uređaja je Sony Corporation, 1-7-1 Konan Minato-ku Tokyo, 108-0075 Japan. Ovlašćeni predstavnik za EMC i bezbednost uređaja je Sony Deutschland GmbH, Hedelfinger Strasse 61, 70327 Stuttgart, Germany. Za sva pitanja u vezi sa servisom ili garancijom pogledajte adrese koje su navedene na zasebnoj servisnom ili garantnom listu.

Mere opreza

O izvorima napajanja

- Uređaj dobija mrežno napajanje sve dok je priključen na utičnicu za napajanje naizmeničnom strujom, čak i kada je sam uređaj isključen.
- Budući da se mrežno napajanje uređaja prekida izvlačenjem glavnog utikača, priključite uređaj na lako dostupnu utičnicu za napajanje naizmeničnom strujom. Ako primetite bilo kakvu nepravilnost u radu uređaja, odmah izvucite glavni utikač iz utičnice za napajanje naizmeničnom strujom.

Autorska prava

U ovom sistemu se koristi Dolby* Digital i Dolby Pro Logic (II) adaptivni matricni dekodier surround zvuka, kao i DTS** Digital Surround System.

- * Proizvedeno po licenci kompanije Dolby Laboratories. Dolby, Pro Logic i simbol sa duplim D su zaštitni znakovi kompanije Dolby Laboratories.
- ** Proizvedeno po licenci i pod sledećim brojevima патената u SAD: 5,956,674; 5,974,380; 6,487,535 i ostali патenti koji su izdati ili na čekanju u SAD i drugim zemljama. DTS, simbol i DTS i simbol zajedno su registrovani zaštitni znakovi. Logotipi DTS Digital Surround i DTS su zaštitni znakovi kompanije DTS, Inc. Proizvod obuhvata i соfтвер. © DTS, Inc. Sva prava zadržana.

Ovaj sistem koristi tehnologiju Multimedijски interfejs visoke rezolucije (HDMI™). HDMI, logotip HDMI i Multimedijски interfejs visoke rezolucije su zaštitni znakovi ili registrovani zaštitni znakovi organizacije HDMI Licensing LLC u SAD i drugim zemljama.

Logotipi „DVD-RW“, „DVD-R“, „DVD+RW“, „DVD+R“, „DVD VIDEO“ i „CD“ su zaštitni znakovi.

„BRAVIA“ je zaštitni znak korporacije Sony.

„PLAYSTATION“ je zaštitni znak kompanije Sony Computer Entertainment Inc.

MPEG Layer-3 tehnologija za kodiranje zvuka i патenti su licencirani od kompanija Fraunhofer IIS i Thomson.

Windows Media je registrovani zaštitni znak ili zaštitni znak korporacije Microsoft u SAD i/ili ostalim zemljama. Ovaj proizvod sadrži tehnologiju koja podleže određenim pravima na intelektualnu svojину korporacije Microsoft. Upotreba ili distribucija ove tehnologije izvan ovog proizvoda je zabranjena bez odgovarajućih licenci korporacije Microsoft.

O standardu MPEG-4 Visual

OVAJ PROIZVOD JE LICENCIRAN POD LICENCOM PATENTNOG PORTFOLIJA MPEG-4 VISUAL ZA LIČNU I NEKOMERCIJALNU UPOTREBU OD STRANE KORISNIKA ZA DEKODIRANJE VIDEO ZAPISA KOJI SU U SKLADU SA MPEG-4 VISUAL STANDARDS („MPEG-4 VIDEO“) KODIRANIH OD STRANE KORISNIKA ZA LIČNE I NEKOMERCIJALNE SVRHE I/ILI NABAVLJENIH OD DOBAVLJAČA KOJI

POSEDUJE MPEG LA LICENCU ZA DISTRIBUCIJU MPEG-4 VIDEO ZAPISA. NE IZDAJE SE NITI SE PODRUMJEVA LICENCA ZA BILO KOJE DRUGE SVRHE. DODATNE INFORMACIJE O MOGUĆNOSTIMA UPOTREBE U PROMOTIVNE, INTERNE I KOMERCIJALNE SVRHE, KAO I INFORMACIJE O LICENCIRANJU MOGU SE DOBITI OD KOMPANIJE MPEG LA, LLC. POGLEDAJTE [HTTP://WWW.MPEGLA.COM](http://www.mpegla.com)

Svi ostali zaštitni znakovi su vlasništvo njihovih vlasnika.

O ovom uputstvu za upotrebu

- U ovom uputstvu za upotrebu opisane su kontrole na daljinskom upravljaču. Takođe možete da koristite kontrole na uređaju ako one imaju isti ili sličan naziv kao one na daljinskom upravljaču.
- Stavke u meniju za kontrolu mogu da se razlikuju u zavisnosti od područja.
- „DVD“ se može koristiti kao opšti pojam za DVD VIDEO, DVD+RW/DVD+R i DVD-RW/DVD-R.
- Podrazumevano podešavanje je podvučeno.

Sadržaj

Mere opreza	3
O ovom uputstvu za upotrebu	3
Podržani diskovi/datoteke na USB uređaju	5
Sadržaj pakovanja	10
Indeks delova i kontrola	12
Vodič kroz meni za kontrolu	17

Početni koraci

Korak 1: postavljanje sistema 20

Korak 2: povezivanje sistema 23

Korak 3: podešavanje sistema 27

Reprodukcija

Reprodukcija diska

Reprodukcija datoteka na disku/
USB uređaju

30

Ostale radnje koje se odnose na
reprodukciju

32

Biranje režima reprodukcije

36

Prikazivanje informacija o disku/
USB uređaju

39

Uživanje u zvuku/slici sa povezane
komponente

41

Tjuner

Memorisanje radio stanica

42

Slušanje radija

42

Zvučni efekat

Uživanje u surround zvuku

43

Biranje zvučnog efekta

45

Praktične funkcije

Korišćenje funkcije Control for HDMI

(Kontrola preko HDMI-ja) za

„BRAVIA“ Sync

46

Prebacivanje pesama na USB uređaj

48

Korišćenje merača vremena za

isključivanje

51

Usaglašavanje slike i zvuka

51

Menjanje ulaznog nivoa zvuka sa

povezanih komponenti

51

Podešavanja

Menjanje svetline displeja

52

Uključivanje/isključivanje režima

za demonstraciju

52

Ponovno obavljanje brzog

podešavanja

52

Automatsko postavljanje sistema

u režim mirovanja

52

Dotatna podešavanja

53

Dotatne informacije

Mere opreza

60

Rešavanje problema

62











Specifikacije

67

Indeks

71

Podržani diskovi/datoteke na USB uređaju

Tip	Logotip diska	Karakteristike	Ikona
DVD VIDEO	     	<ul style="list-style-type: none"> • DVD VIDEO • DVD-R/DVD-RW u formatu DVD VIDEO ili video režimu • DVD+R/DVD+RW u formatu DVD VIDEO 	DVD-V
Režim VR (snimanje video zapisa)	 	<ul style="list-style-type: none"> • DVD-R/DVD-RW u režimu VR (snimanje video zapisa) (osim za DVD-R DL) 	DVD-VR
VIDEO CD		<ul style="list-style-type: none"> • VIDEO CD (diskovi verzije 1.1 i 2.0) • Super VCD • CD-R/CD-RW/CD-ROM u formatu video CD ili formatu Super VCD 	VIDEO CD
Super Audio CD	 SUPER AUDIO CD	<ul style="list-style-type: none"> • Super Audio CD 	Super Audio CD
CD		<ul style="list-style-type: none"> • Audio CD • CD-R/CD-RW u formatu audio CD 	CD
DATA CD	–	<ul style="list-style-type: none"> • CD-R/CD-RW/CD-ROM u formatu DATA CD koji sadrži sledeće tipove datoteka i u skladu je sa standardom ISO 9660¹⁾ Level 1/Level 2 ili Joliet (prošireni format). <ul style="list-style-type: none"> – MP3 datoteke²⁾³⁾ – JPEG datoteke slika⁴⁾ – Xvid/MPEG4 video datoteke 	DATA CD
DATA DVD	–	<ul style="list-style-type: none"> • DVD-ROM/DVD-R/DVD-RW/DVD+R/DVD+RW u formatu DATA DVD koji sadrži sledeće tipove datoteka i u skladu je sa univerzalnim formatom diska (UDF). <ul style="list-style-type: none"> – MP3 datoteke²⁾³⁾ – JPEG datoteke slika⁴⁾ – Xvid/MPEG4 video datoteke 	DATA DVD

Tip	Logotip diska	Karakteristike	Ikona
USB uređaj	–	<ul style="list-style-type: none"> • USB uređaj koji sadrži sledeće tipove datoteka. <ul style="list-style-type: none"> – MP3 datoteke²⁾³⁾ ili WMA/AAC datoteke³⁾ – JPEG datoteke slika⁴⁾ – Xvid/MPEG4 video datoteke 	

¹⁾Logički format datoteka i fascikli na CD-ROM-u koji je definisala Međunarodna organizacija za standardizaciju (ISO).

²⁾MP3 (MPEG1 Audio Layer 3) je standardni format za komprimovane audio podatke koji je definisala organizacija ISO/MPEG. MP3 datoteke moraju da budu u formatu MPEG1 Audio Layer 3.

³⁾Datoteke na koje je primenjena tehnologija upravljanja digitalnim pravima (DRM) nije moguće reprodukovati na ovom sistemu.

⁴⁾JPEG datoteke slika moraju da budu u skladu sa formatom DCF. (DCF „Design rule for Camera File system“: Standardi za slike sa digitalnih fotoaparata koje je propisalo Udruženje japanskih proizvođača elektronike i informacionih tehnologija (JEITA).)

Napomene o diskovima

Ovaj proizvod je namenjen za reprodukciju diskova koji su u skladu sa standardom Compact Disc (CD). DualDisc diskovi i neki muzički diskovi kodirani tehnologijama za zaštitu autorskih prava nisu u skladu sa standardom Compact Disc (CD) i zato možda neće biti kompatibilni sa ovim proizvodom.

Primeri diskova koje ovaj sistem ne može da reprodukuje

Sistem ne može da reprodukuje sledeće diskove:

- CD-ROM/CD-R/CD-RW diskove, osim onih koji su snimljeni u formatima navedenim na stranici 5
- CD-ROM-ove snimljene u formatu PHOTO CD
- Deo sa podacima na CD-Extra diskovima
- CD Graphics diskovi
- DVD Audio
- DATA CD/DATA DVD koji ne sadrži MP3 datoteke, JPEG datoteke slika, Xvid video datoteke ili MPEG4 video datoteke
- DATA CD/DATA DVD koji je kreiran u formatu Packet Write
- DVD-RAM
- Blu-ray Disc

Sistem takođe ne može da reprodukuje sledeće diskove:

- DVD VIDEO disk sa različitom šifrom regiona (stranica 7)
- Disk nestandardnog oblika (na primer, u obliku kartice, srca)
- Disk na kojem se nalazi papir ili nalepnice
- Disk na koji je zalepljena samolepljiva traka ili nalepnica

Napomene o CD-R/CD-RW/DVD-R/DVD-RW/DVD+R/DVD+RW diskovima

CD-R/CD-RW/DVD-R/DVD-RW/DVD+R/DVD+RW diskove u nekim slučajevima nije moguće reprodukovati na ovom sistemu zbog kvaliteta snimka, fizičkog stanja diska ili karakteristika uređaja i softvera za snimanje.

Disk nije moguće reprodukovati ako nije pravilno dovršen. Više informacija potražite u uputstvu za upotrebu uređaja za snimanje.

Imajte u vidu da neke funkcije reprodukcije možda neće raditi sa određenim DVD+RW/DVD+R diskovima, čak i ako su pravilno dovršeni. U tom slučaju, pokrenite disk u režimu normalne reprodukcije. Takođe nije moguće reprodukovati neke DATA CD/DATA DVD diskove kreirane u formatu Packet Write.

Napomene o CD-ovima snimljenim u više sesija (Multi Session)

- Ovaj sistem može da reprodukuje CD-ove koji su snimljeni u više sesija kada se MP3 datoteka nalazi u prvoj sesiji. Takođe je moguće reprodukovati sve ostale MP3 datoteke koje su snimljene u kasnijim sesijama.
- Ovaj sistem može da reprodukuje CD-ove koji su snimljeni u više sesija kada se JPEG datoteka slike nalazi u prvoj sesiji. Takođe je moguće reprodukovati sve ostale JPEG datoteke slika koje su snimljene u kasnijim sesijama.
- Ako su MP3 i JPEG datoteke na muzičkom CD-u ili video CD-u snimljene u prvoj sesiji, biće reprodukovana samo prva sesija.

Šifra regiona

Na zadnjoj strani uređaja je odštampana šifra regiona što znači da vaš uređaj može da reprodukuje samo one DVD diskove koji su obeleženi identičnom šifrom regiona.

DVD VIDEO diskove koji su obeleženi sa  takođe je moguće reprodukovati na ovom sistemu. Ako pokušate da reprodukujete bilo koji drugi DVD VIDEO disk, na TV ekranu će se prikazati poruka [Playback prohibited by area limitations.] (Reprodukcija je zabranjena na osnovu ograničenja prema područjima.). Neki DVD VIDEO diskovi možda neće biti označeni šifrom regiona iako je njihova reprodukcija zabranjena na osnovu ograničenja prema području.

Napomene o radnjama tokom reprodukcije DVD ili VIDEO CD diskova

Neke radnje koje se mogu izvršiti tokom reprodukcije DVD ili VIDEO CD diskova su možda namerno podešene od strane proizvođača softvera. Budući da ovaj sistem reprodukuje sadržaj na DVD ili VIDEO CD disku prema zamisli proizvođača softvera, neke funkcije reprodukcije možda neće biti dostupne. Obavezno pročitajte uputstvo za upotrebu DVD ili VIDEO CD diska.

Napomene o podržanim datotekama

- Sistem može da prepozna do 200 fascikli, uključujući albume (fascikle) koji ne sadrže audio datoteke, JPEG datoteke slika ili video datoteke. Ako se na DATA CD/DATA DVD disku ili USB uređaju nalazi više od 200 fascikli ili fascikla sadrži više od 150 datoteka, broj fascikli/datoteka koje će sistem moći da prepozna će se razlikovati u zavisnosti od konfiguracije fascikle.
- Sistem može da reprodukuje sledeće datoteke.

Datoteka	Oznaka tipa datoteke
MP3 datoteka	„.mp3“
WMA datoteka*	„.wma“
AAC datoteka*	„.m4a“
JPEG datoteke slike	„.jpg“ ili „.jpeg“
Xvid video datoteka	„.avi“
MPEG4 video datoteka	„.mp4“ ili „.m4v“

Sistem će pokušati da reprodukuje sve podatke sa gorenavedenim oznakama tipa datoteke, čak i ako nisu u formatu MP3/WMA/AAC/JPEG/Xvid/MPEG4. Međutim, reprodukcija takvih podataka može dovesti do pojave jake buke koja može oštetiti sistem zvučnika.

- Pokretanje reprodukcije će trajati duže u sledećim slučajevima:
 - kada su podaci na DATA CD/DATA DVD disku ili USB uređaju snimljeni u komplikovanoj hijerarhijskoj strukturi.
 - kada su audio datoteke, JPEG datoteke slike ili video datoteke koje se nalaze u drugoj fascikli upravo reprodukovani.
- Neke datoteke na DATA CD/DATA DVD diskovima ili USB uređajima neće biti moguće reprodukovati na sistemu u zavisnosti od formata datoteke.
- Sistem može da reprodukuje sadržaj samo do 8. fascikle u hijerarhiji.
- Sistem možda neće moći da reprodukuje audio datoteku, JPEG datoteku slike ili video datoteku u zavisnosti od tipa datoteke.
- Datoteke snimljene na uređaju poput računara možda neće biti reprodukovane redosledom kojim su snimljene.
- Fascikle u kojima se ne nalaze audio datoteke, JPEG datoteke slike ili video datoteke biće preskočene.
- Ne garantuje se kompatibilnost sa svim programima za kodiranje/upisivanje MP3/WMA/AAC datoteka, uređajima za snimanje i medijumima za snimanje.
- Ne garantuje se kompatibilnost sa svim programima za kodiranje/upisivanje MPEG4 video datoteka, uređajima za snimanje i medijumima za snimanje.
- Redosled reprodukcije možda neće biti moguće primeniti u zavisnosti od softvera koji se koristio sa kreiranje audio datoteke, JPEG datoteke slike ili video datoteke ili ako postoji više od 200 fascikli ili 150 datoteka u svakoj fascikli.

* Samo USB uređaj.

Napomene o USB uređajima

- Ovaj sistem podržava Mass Storage Class (MSC) uređaje.
- Ne garantujemo da će ovaj sistem raditi sa svim USB uređajima ili memorijama.
- Iako USB uređaji pružaju mnogo različitih funkcija, sa USB uređaja koji je povezan sa ovim sistemom moći će da se reprodukuju samo muzika, fotografije i video snimci. Za detalje pogledajte uputstvo za upotrebu USB uređaja.
- Kada umetnete USB uređaj, sistem čita sve datoteke na USB uređaju. Ako na USB uređaju ima dosta fascikli ili datoteka, čitanje USB uređaja može da potraje duže vremena.
- Ne povezujte sistem i USB uređaj preko USB čvorišta.
- Kada zadate komandu na nekim povezanim USB uređajima, može doći do kašnjenja u njenom izvršavanju na sistemu.
- Redosled reprodukcije na sistemu može da se razlikuje od redosleda reprodukcije na povezanom USB uređaju.
- Uvek isključite sistem pre uklanjanja USB uređaja. Ako uklonite USB uređaj dok je sistem uključen, može doći do oštećenja podataka na USB uređaju.
- Pre korišćenja USB uređaja uverite se da na njemu nema datoteka zaraženih virusima.

Sadržaj pakovanja

Glavni uređaj

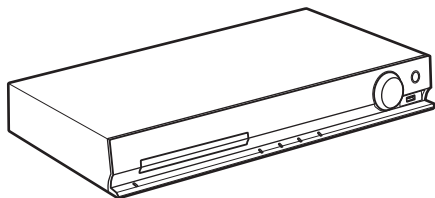

Kompleti zvučnika

- DAV-TZ215

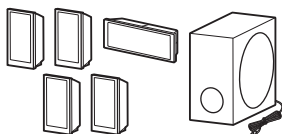

- DAV-TZ715

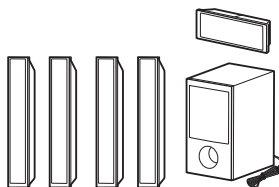

- Kablovi za zvučnike (1 komplet)
(crveni/beli/zeleni/sivi/plavi)



- Podloške (1 komplet)



- Delovi za sklapanje visokih zvučnika
Za DAV-TZ715

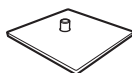

(4)

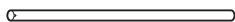

(4)



(16)

Dodatna oprema

- Daljinski upravljač (1)

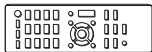

- Video kabl (1)



- Baterije R6 (veličina AA) (2)



- HDMI kabl velike brzine prenosa* (1)

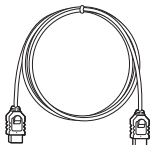

- * HDMI kabl velike brzine prenosa se isporučuje samo uz određene modele/u određenim područjima.

- FM žična antena (1)



ili







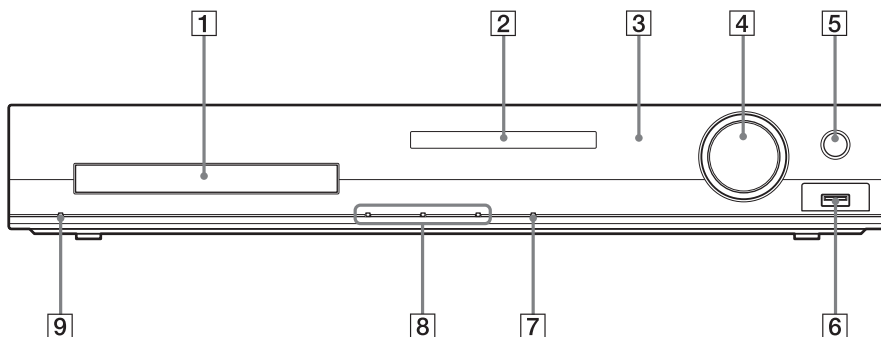

- Uputstvo za upotrebu
- Kratki vodič za podešavanje
- Uputstvo za montažu zvučnika (samo DAV-TZ715)

Indeks delova i kontrola

Više informacija potražite na stranicama navedenim u zagradama.

Prednji panel



- 1 Ležište za disk**
- 2 Displej (stranica 13)**
- 3  (senzor za daljinski upravljač)**
Prima signal sa daljinskog upravljača. Kada koristite daljinski upravljač, uperite ga ka ovom senzoru.
- 4 Kontrola MASTER VOLUME**
Podešavanje jačine zvuka sistema.
- 5 REC TO USB (stranica 48)**
Prebacivanje numera/MP3 datoteka/radio programa na USB uređaj.
- 6  (USB) port (stranica 30)**
Koristi se za priključivanje USB uređaja.
- 7 FUNCTION**
Biranje izvora reprodukcije.
- 8 Tasteri za upravljanje reprodukcijom**
 -  (otvaranje/zatvaranje)**
Otvaranje ili zatvaranje ležišta za disk.
 -  (reprodukcija)**
Pokretanje ili ponovno pokretanje reprodukcije.
 -  (zaustavljanje)**
Zaustavljanje reprodukcije i pamćenje mesta zaustavljanja (tačka za nastavak reprodukcije).
- 9  (uključivanje/režim mirovanja)**
Uključivanje uređaja ili njegovo postavljanje u režim mirovanja.

Displej

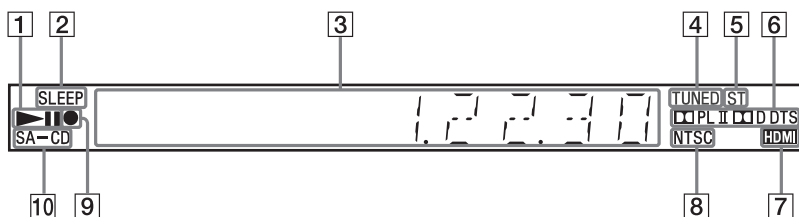

- 1 Indikator statusa reprodukcije**
- 2 Indikator SLEEP**
Treperi kada podesite merač vremena za isključivanje.
- 3 Prikaz statusa sistema**
- 4 Indikator TUNED (samo radio)**
Svetli kada sistem dobije signal stanice.
- 5 Indikator ST (samo radio)**
Svetli tokom prijema stereo zvuka.
- 6 Indikator formata surround zvuka**
- 7 Indikator HDMI**
Svetli kada je uspostavljen signal između TV-a i uređaja putem HDMI kabla.
- 8 Indikator NTSC**
Svetli kada je sistem boja podešen na NTSC. (samo modeli za Aziju, Bliski istok i Evropu)
- 9 Indikator USB prenosa**
Svetli tokom USB prenosa.
- 10 Indikator SA-CD**
Svetli kada je umetnut Super Audio CD/CD.

Zadnji panel

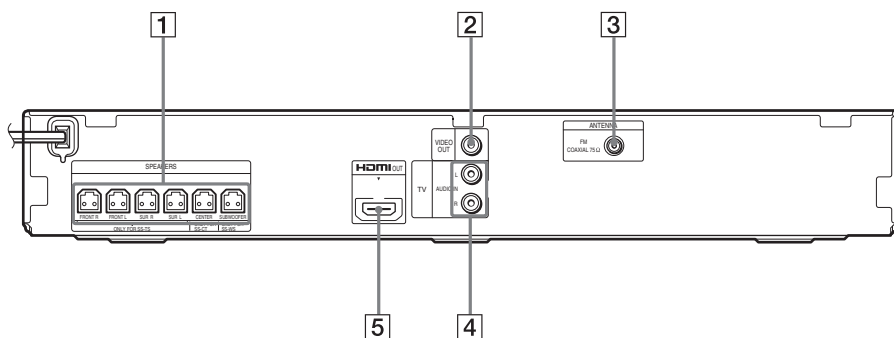

- | | |
|---|--|
| 1 Priključak SPEAKERS (stranica 23) | 4 Priključci TV (AUDIO IN L/R) (stranica 24) |
| 2 Priključak VIDEO OUT (stranica 24) | 5 Priključak HDMI OUT (stranica 24) |
| 3 Priključak ANTENNA (COAXIAL 75Ω FM) (stranica 26) | |

Daljinski upravljač

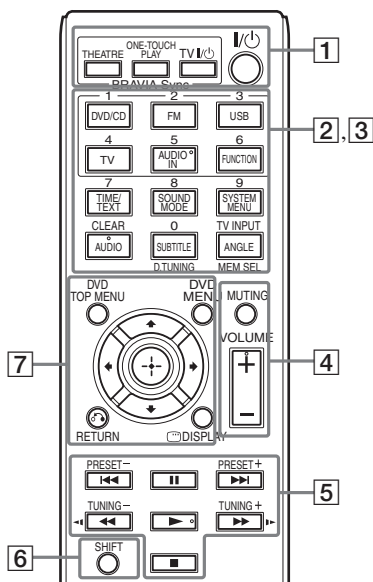

Na tasterima 5/AUDIO IN, VOLUME +, AUDIO i ► se nalazi mala izbočina. Koristite je kao referentnu tačku pri upotrebi daljinskog upravljača.

1 THEATRE (stranica 46)

Automatsko prebacivanje na optimalni video režim za gledanje filmova.

ONE-TOUCH PLAY (stranica 46)

Aktiviranje reprodukcije pritiskom na jedno dugme.

TV I/⏻ (uključivanje/režim mirovanja)*

Uključivanje TV-a ili njegovo postavljanje u režim mirovanja.

I/⏻ (uključivanje/režim mirovanja) (stranica 27)

Uključivanje sistema ili njegovo postavljanje u režim mirovanja.

2 Tasteri sa crnim/belim tekstualnim oznaka

Tasteri za izbor funkcije (stranice 30, 41, 42)

Biranje izvora reprodukcije.

Sistem će se automatski uključiti kada pritisnete taster za izbor funkcije dok je sistem isključen.

DVD/CD

FM

USB

TV

FUNCTION

Biranje funkcija redosledom.

TIME/TEXT (stranica 39)

Menjanje informacija na displeju.

SOUND MODE (stranica 45)

Biranje režima zvuka.

SYSTEM MENU (stranice 42, 43, 51, 52)

Ulazak u meni sistema.

AUDIO (stranica 34)

Biranje audio formata/numere.

SUBTITLE (stranica 34)

Biranje jezika titla ako su na DVD VIDEO disku snimljeni titlovi na više jezika.

ANGLE (stranica 34)

Prebacivanje na druge uglove gledanja ako su scene na DVD VIDEO disku snimljene iz više uglova.

D.TUNING (stranica 42)

Biranje radio frekvencije.

MEM SEL (stranice 30, 48)

Biranje memorisanog broja USB uređaja radi reprodukcije ili prenosa.

- 3 Tasteri sa ružičastim tekstualnim oznakama (Sledeći tasteri funkcionišu kada pritisnete i držite SHIFT ([6]).)

Tasteri sa brojevima (stranice 33, 42)

Služe za unos broja naslova/poglavlja, radio frekvencija itd.

CLEAR (stranice 32, 36, 50)

Brisanje sadržaja koji je unet u polje.

TV INPUT*

Menjanje ulaza na TV-u.

- 4 **MUTING**

Privremeno isključivanje zvuka.

VOLUME +/- (stranica 30)

Podešavanje jačine zvuka.

- 5 **Tasteri za upravljanje reprodukcijom**

Pogledajte „Ostale radnje koje se odnose na reprodukciju“ (stranica 32).

◀◀/▶▶ (prethodno/sledeće)

◀◀/▶▶ (brzo premotavanje unazad/
unapred)

◀◀/▶▶ (usporeno)

▶ (reprodukcija)

⏏ (pauziranje)

■ (zaustavljanje)

Tasteri za upravljanje radiom

Pogledajte „Slušanje radija“ (stranica 42).

PRESET +/-

TUNING +/-

- 6 **SHIFT**

Pritisnite i držite ovaj taster da biste mogli da koristite tastere sa ružičastim tekstualnim oznakama ([3]).

- 7 **DVD TOP MENU (stranica 35)**

Otvaranje ili zatvaranje glavnog menija DVD diska.

DVD MENU (stranica 35)

Otvaranje ili zatvaranje menija DVD diska.

←/↑/↓/→

Pomeranje kursora na prikazanu stavku.

⊕ (ENTER)

Ulazak u izabranu stavku.

↶ (RETURN (stranica 31))

Povratak na prethodni prikaz.

☺ **DISPLAY (stranice 17, 27, 30, 32, 36, 46, 48, 53)**

Prikazivanje informacija o reprodukciji na TV ekranu.

- * Funkcioniše samo sa Sony televizorima.
U zavisnosti od televizora, možda nećete moći da koristite neke tastere.

Napomena

- Taster AUDIO IN ne funkcioniše za ovaj model.

Umetanje baterija

Umetnite dve isporučene R6 baterije (veličina AA) tako da oznake polariteta ⊕ i ⊖ na baterijama odgovaraju oznakama u odeljku za baterije.

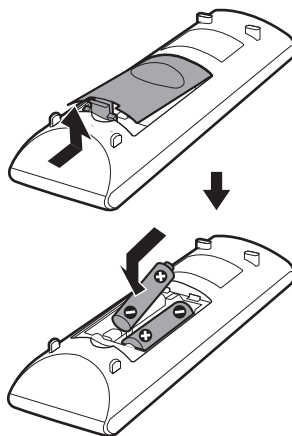

Napomena

- Ne ostavljajte daljinski upravljač na izuzetno toplom ili vlažnom mestu.
- Ne koristite novu bateriju zajedno sa starom.
- Prilikom zamene baterija, pazite da u kućište daljinskog upravljača ne dospe neki strani predmet.
- Ako ne planirate da koristite daljinski upravljač duže vremena, izvadite baterije da biste izbegli moguću štetu od curenja baterija ili korozije.

Vodič kroz meni za kontrolu

Meni za kontrolu možete da koristite da biste izabrali funkciju i videli informacije u vezi sa njom.

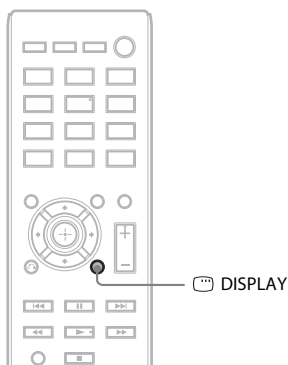

Pritisnite  DISPLAY dok koristite funkciju „DVD/CD“ ili „USB“.

Svaki put kada pritisnete  DISPLAY, meni za kontrolu se menja na sledeći način:

① → ② → ③ → ① → ...

- ① Meni za kontrolu 1
- ② Meni za kontrolu 2 (prikazuje se kada je dostupan)
- ③ Meni za kontrolu je isključen

Meni za kontrolu



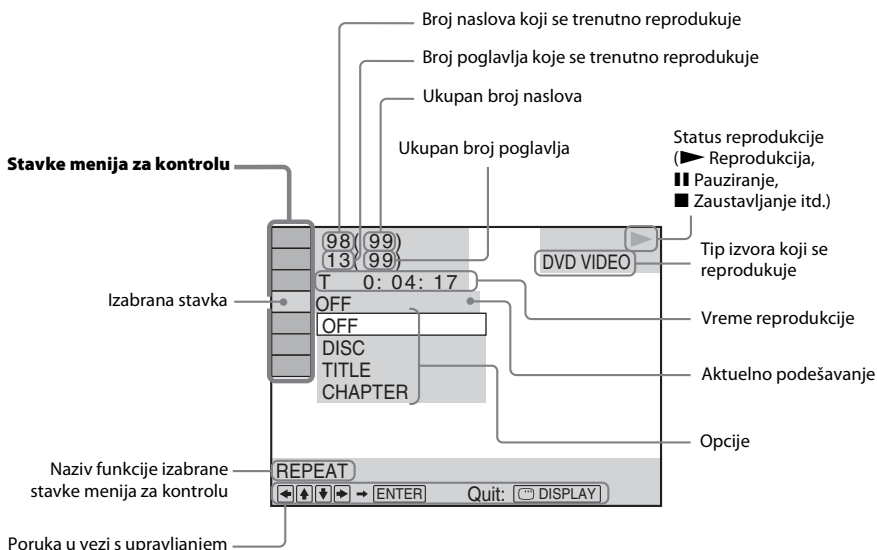











Primer: Meni za kontrolu 1 prilikom reprodukcije DVD VIDEO diska.



Lista stavki menija za kontrolu

U meniju za kontrolu 1 i 2 prikazivače se različite stavke u zavisnosti od izvora. Za detalje pogledajte stranice navedene u zagradama u tabeli ispod.



Stavka	Naziv stavke, funkcija, relevantan izvor
	[TITLE] (Naslov) (stranica 33)/[SCENE] (Scena) (stranica 33)/[TRACK] (Numeri) (stranica 33) Možete da izaberete naslov, scenu ili numeru za reprodukciju. DVD-V DVD-VR VIDEO CD
	[CHAPTER] (Poglavlje) (stranica 33)/[INDEX] (Indeks) (stranica 33) Možete da izaberete poglavlje ili indeks za reprodukciju. DVD-V DVD-VR VIDEO CD
	[INDEX] (Indeks) (stranica 33) Možete da prikazete indeks i izaberete indeks za reprodukciju. Super Audio CD
	[TRACK] (Numeri) (stranica 33) Možete da izaberete numeru za reprodukciju. Super Audio CD CD DATA CD DATA DVD USB
	[ORIGINAL/PLAY LIST] (Originalni/plejlita) (stranica 35) Možete da izaberete tip naslova (DVD-RW/DVD-R) za reprodukciju, [ORIGINAL] (Originalni) ili izmenjeni [PLAY LIST] (Plejlista). DVD-VR
	[TIME] (Vreme) (stranica 34) Možete da proverite proteklo i preostalo vreme reprodukcije. Možete da pokrenete reprodukciju od željene tačke tako što ćete uneti vremenski kôd (samo DVD VIDEO/DVD-VR). DVD-V DVD-VR VIDEO CD Super Audio CD CD DATA CD DATA DVD USB
	[MULTI/2CH] (Višekanalno/dvokanalno) (stranica 35) Možete da izaberete oblast za reprodukciju na Super Audio CD-u kada je dostupna. Super Audio CD
	[SUPER AUDIO CD/CD LAYER] (Super Audio CD/CD sloj) (stranica 36) Možete da izaberete sloj za reprodukciju na Super Audio CD-u kada je dostupan. Super Audio CD

	[PROGRAM] (stranica 36) Možete da izaberete numere za reprodukciju željenim redosledom. VIDEO CD C D
	[SHUFFLE] (Nasumična reprodukcija) (stranica 37) Možete da reprodukujete numere/datoteke nasumičnim redosledom. VIDEO CD Super Audio CD C D DATA CD DATA DVD USA
	[REPEAT] (Ponavljanje) (stranica 37) Možete da ponavljate reprodukciju celog diska/USB uređaja (sve naslove/sve numere/sve fascikle/sve datoteke) ili reprodukciju jednog naslova/poglavlja/numere/fascikle/datoteke. DVD-V DVD-VR VIDEO CD Super Audio CD C D DATA CD DATA DVD USA
	[A/V SYNC] (Sinhronizacija zvuka/slike) (stranica 51) Možete da podesite kašnjenje između slike i zvuka. DVD-V DVD-VR VIDEO CD DATA CD DATA DVD USA
	[DISC MENU] (Meni diska) (stranica 35) Možete da prikazete meni DVD-ja. DVD-V
	[BROWSING] (Pregledanje) (stranica 31) Možete da prikazete listu fascikli/JPEG datoteka slika. DATA CD DATA DVD USA
	[SETUP] (Podešavanje) (stranica 53) [CUSTOM] (Prilagodeno) Osim podešavanja Quick Setup (Brzo podešavanje), možete da podesite mnoge druge opcije. [QUICK] (Brzo) (stranica 27) Možete da unesete osnovna podešavanja. Koristite Quick Setup (Brzo podešavanje) da biste izabrali željeni jezik menija na ekranu i odnos širine i visine televizora. DVD-V DVD-VR VIDEO CD Super Audio CD C D DATA CD DATA DVD USA
	[FOLDER] (Fascikla) (stranica 33) Možete da izaberete fasciklu za reprodukciju. DATA CD DATA DVD USA
	[FILE] (Datoteka) (stranica 33) Možete da izaberete JPEG datoteku slike ili video datoteku za reprodukciju. DATA CD DATA DVD USA
	[DATE] (Datum) (stranica 40) Možete da prikazete datum snimanja slike digitalnim fotoaparatom. DATA CD DATA DVD USA
	[INTERVAL] (stranica 38) Možete da izaberete vreme trajanja prikaza slajdova na TV ekranu. DATA CD DATA DVD USA
	[EFFECT] (Efekat) (stranica 38) Možete da izaberete efekte koji će se koristiti pri promeni slajdova u prikazu slajdova. DATA CD DATA DVD USA
	[MEDIA] (Mediji) (stranica 32) Možete da izaberete prioritet reprodukcije različitih tipova medija (MP3/AAC ¹ /WMA ¹) datoteka, JPEG datoteka slike, video datoteka ili MP3 i JPEG datoteke ²) na DATA CD/DATA DVD disku ili USB uređaju. DATA CD DATA DVD USA
	[USB TRANSFER] (USB prenos) (stranica 48) Možete da prebacite numere koje se nalaze na audio CD-u ili MP3 datoteke na DATA CD/DATA DVD disku na USB uređaj. USA

¹Samo USB uređaj.

²Samo DATA CD/DATA DVD disk.

Savet

- Indikator ikone menija za kontrolu će svetleti žutom bojom  →  kada izaberete bilo koju stavku osim [OFF] (Isključeno) (samo [PROGRAM], [SHUFFLE] (Nasumična reprodukcija), [REPEAT] (Ponavljanje) i [A/V SYNC] (Sinhronizacija zvuka/slike)). Indikator [ORIGINAL/PLAY LIST] (Originalno/plejlita) će svetleti žutom bojom kada izaberete [PLAY LIST] (plejlita) (podrazumevano podešavanje). Indikator [MULTI/2CH] (Višekanalno/dvokanalno) će svetleti žutom bojom kada izaberete višekanalnu oblast za reprodukciju na Super Audio CD-u.

Početni koraci

Korak 1: postavljanje sistema**Kako da postavite sistem**

Postavite sistem u skladu sa slikom u nastavku.

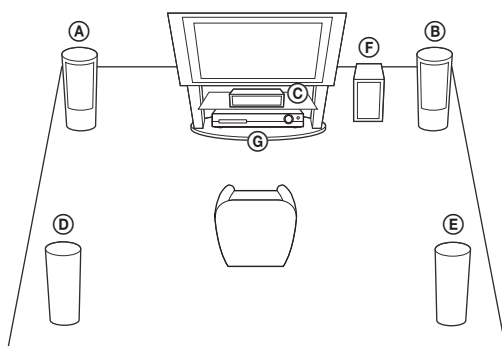

- (A) Prednji zvučnik (L (levi))
- (B) Prednji zvučnik (R (desni))
- (C) Centralni zvučnik
- (D) Surround zvučnik (L (levi))
- (E) Surround zvučnik (R (desni))
- (F) Subwoofer
- (G) Uređaj

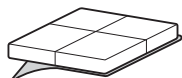
Stavljanje podloški na subwoofer

Uklonite zaštitni sloj sa podloški.

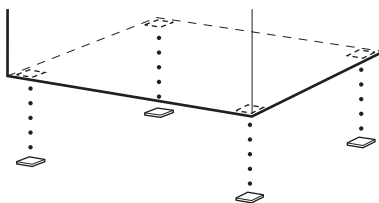
**Napomena**

- Budite pažljivi prilikom postavljanja zvučnika i/ili postolja na koja su pričvršćeni zvučnici na posebno tretirane podove (voskovani, lakirani, polirani itd.) jer može doći do pojave mrlja ili gubitka boje.

Sklapanje zvučnika

(samo DAV-TZ715)

Pogledajte isporučeno „Uputstvo za montažu zvučnika“ da biste sklopili zvučnike.

Postavljanje zvučnika na zid

Pažnja

- Raspitajte se u prodavnici šrafova ili kod montažera o materijalu od kojeg je napravljen zid i šrafova koje treba da koristite.
- Koristite šrafove koji odgovaraju materijalu i čvrstoći zida. Budući da je zid od gipsanih ploča naročito lomljiv, dobro pričvrstite šrafove za noseću gredu. Postavite zvučnike na vertikalni, ravan zid koji je ojačan.
- Sony ne odgovara za nezgode ili oštećenja do kojih je došlo zbog nepravilnog postavljanja, nedovoljne čvrstoće zida, nepravilnog zašrafljivanja, prirodnih nepogoda itd.

- 1 Povežite kabl zvučnika na kojem se nalazi obojena cevčica na priključak ⊕ a kabl zvučnika bez obojene cevčice na priključak ⊖.**



Obojena cevčica
Prednji levi zvučnik (L): Bela
Prednji desni zvučnik (R): Crvena
Centralni zvučnik: Zelena
Levi surround zvučnik (L): Plava
Desni surround zvučnik (R): Siva

- 2 Pripremite šrafove (nisu isporučeni) koji odgovaraju rupi na zadnjoj strani svakog zvučnika. Pogledajte slike ispod.**

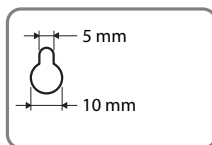
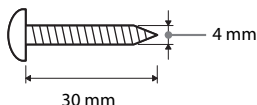

Rupa na zadnjoj strani zvučnika

3 Pričvrstite šrafove u zid, a zatim okačite zvučnik na zid.

Dubina pričvršćenog šrafa

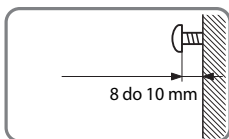

Za centralni zvučnik

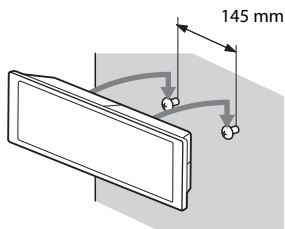

Za visoke zvučnike (samo DAV-TZ715)

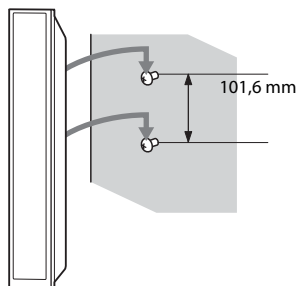

Za male zvučnike (samo DAV-TZ215)

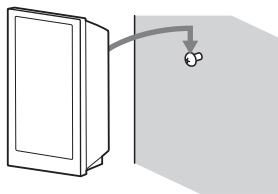

Korak 2: povezivanje sistema

Povezivanje zvučnika

- 1 Umetnite konektore kablova zvučnika u priključke **SPEAKERS** odgovarajuće boje na uređaju i gurajte ih dok ne „kliknu“ na mesto.

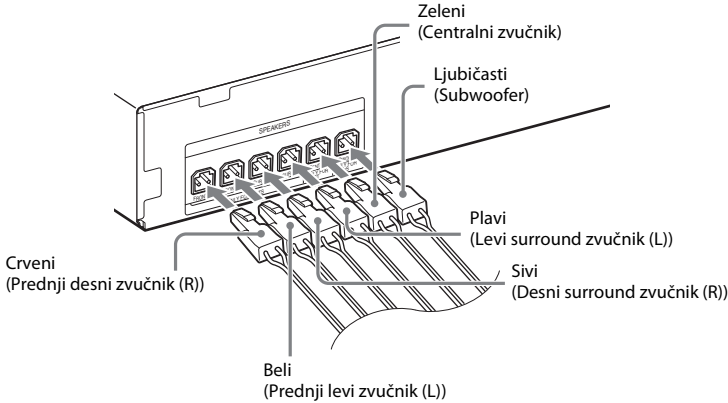

- 2 Povežite kabl zvučnika na kojem se nalazi obojena cevčica na priključak \oplus a kabl zvučnika bez obojene cevčice na priključak \ominus .

Kabl subwoofer-a je fiksiran na subwoofer.

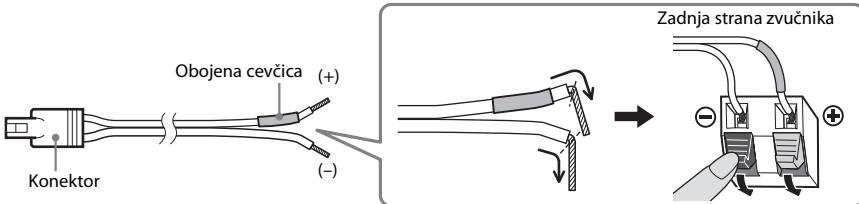

Napomena

- Ne dodirujte izolaciju kabla za zvučnik (gumenu zaštitu) u priključcima za zvučnike.

Povezivanje televizora/set-top box uređaja

Kada povezujete samo TV

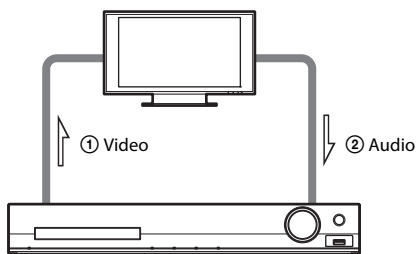

Kada povezujete i TV i set-top box uređaj

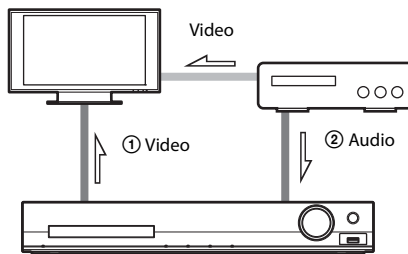

① Povezivanje video kabla sa televizorom

U zavisnosti od priključaka na vašem televizoru, izaberite jedan od načina povezivanja.

■ Metod 1: Povezivanje video kablom (isporučen)

Ovo je osnovni način povezivanja.

■ Metod 2: Povezivanje HDMI kablom*

Kvalitet slike će biti bolji u odnosu na metod 1.

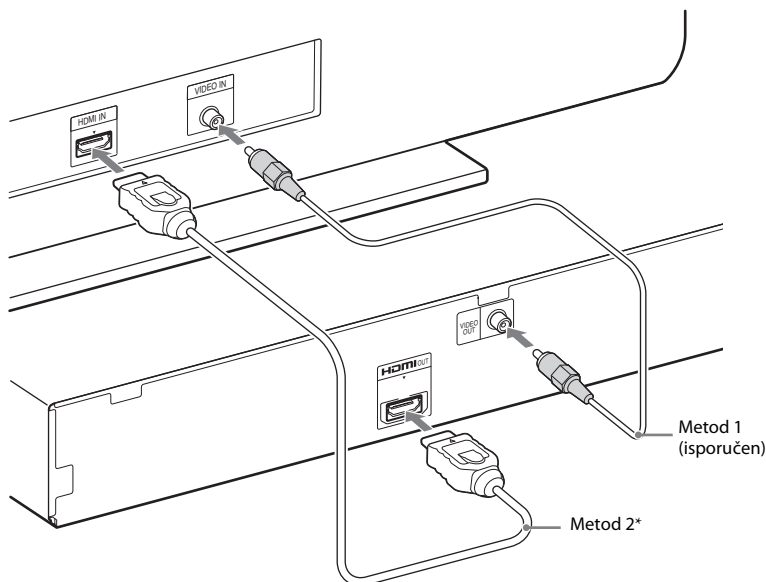

* HDMI kabl velike brzine prenosa se isporučuje samo uz određene modele/u određenim područjima.

② Povezivanje audio kablja TV/set-top box uređaja

Da biste preko sistema mogli da slušate zvuk sa TV-a ili set-top box uređaja, potrebno je da ih povežete sa sistemom audio kablom (nije isporučen).

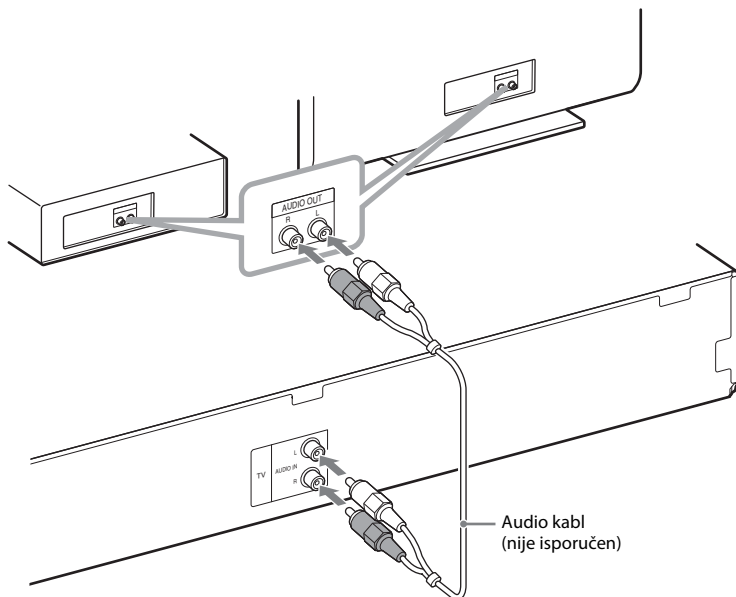

Savet

- Umesto televizora na priključak TV možete da povežete neku drugu komponentu, na primer, video-rikorder, digitalni satelitski risiver ili PlayStation.

Menjanje sistema boja (PAL ili NTSC) (samo modeli za Aziju, Bliski istok i Evropu)

U zavisnosti od televizora, od vas će se možda tražiti da izaberete PAL ili NTSC sistem boja.

Početno podešavanje za modele za Bliski istok i Evropu je PAL.

Početno podešavanje za modele za Aziju je NTSC.

1 Isključite sistem tako što ćete pritisnuti I/⏻.

2 Uključite sistem tako što ćete pritisnuti I/⏻ na uređaju dok istovremeno držite pritisnut taster **FUNCTION** na uređaju.

Svaki put kada obavite ovu radnju, sistem boja se prebacuje između PAL i NTSC.

Na displeju će svetleti „NTSC“ kada sistem boja podesite na NTSC.

Povezivanje antene

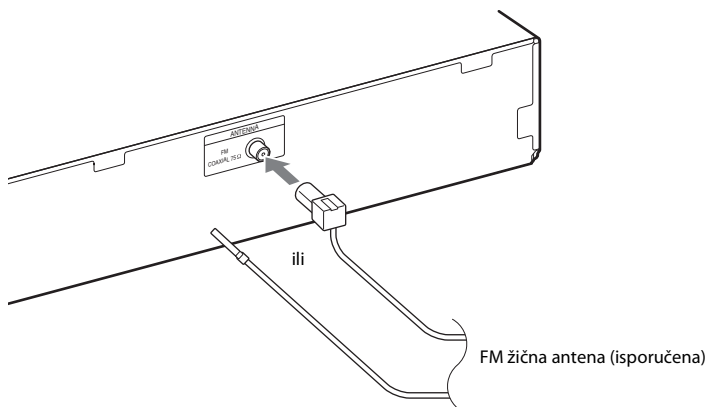

Napomena

- Kada povežete FM žičnu antenu, razvucite je i pobrinite se da stoji u što horizontalnijem položaju.

Povezivanje kabela za napajanje naizmeničnom strujom

1 Povežite kabl za napajanje naizmeničnom strujom.

Na displeju će se prikazati demonstracija.

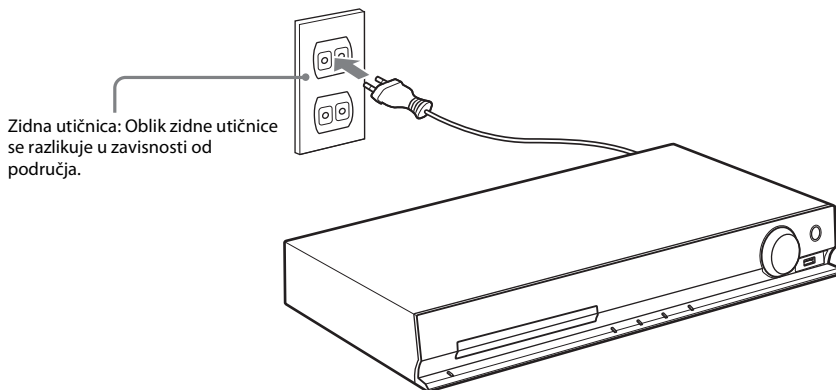

2 Pritisnite I/⏻ da biste uključili sistem, a zatim ponovo pritisnite I/⏻ da biste isključili demonstraciju.

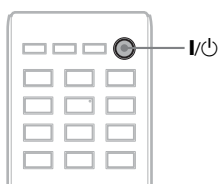

Korak 3: podešavanje sistema

Brzo podešavanje

Prikazane stavke će se razlikovati u zavisnosti od područja.

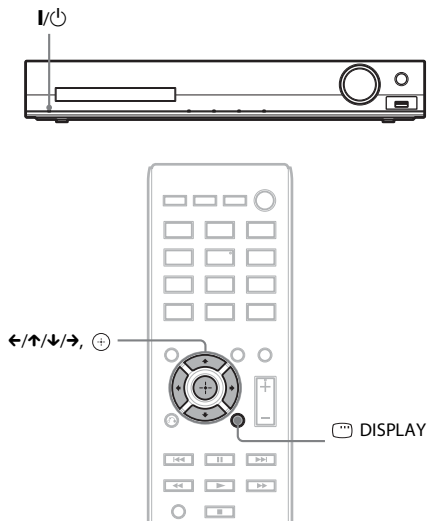

- 1 Uključite TV.
- 2 Izaberite odgovarajući ulaz na televizoru tako da se signal sa sistema pojavi na ekranu televizora.
- 3 Pritisnite I/⏻ da biste uključili sistem.
- 4 Pritisnite **+** da prethodno niste umetnuli disk ili priključili USB uređaj.

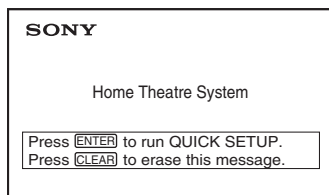

Napomena

- Ako se ova poruka ne prikaže, pritisnite DVD/CD. Ako se ova poruka još uvek ne prikazuje, ponovo obavite brzo podešavanje (stranica 52).

- 5 Pritisnite **↑/↓** da biste izabrali jezik, a zatim pritisnite **+**.

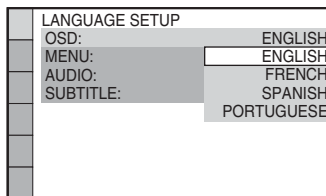

- 6 Pritisnite **↑/↓** da biste izabrali podešavanje koje odgovara tipu vašeg televizora, a zatim pritisnite **+**.

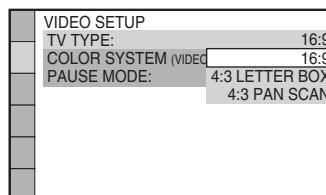

- [16:9]: Ovaj odnos širine i visine je za televizore sa širokim ekranom ili televizore sa standardnim odnosom širine i visine od 4:3 koji imaju funkciju za režim širokog prikaza (stranica 54)
- [4:3 LETTER BOX] (4:3 sa crnim trakama) ili [4:3 PAN SCAN] (4:3 panovanje i skeniranje): Ovaj odnos širine i visine je za standardne 4:3 televizore (stranica 54)

- 7 Pomoću tastera **↑/↓** izaberite podešavanje Control for HDMI (Kontrola preko HDMI-ja), a zatim pritisnite **+**.

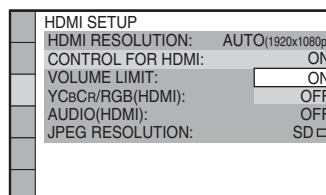

- [ON] (Uključeno): Funkcija Control for HDMI (Kontrola preko HDMI-ja) je uključena.
- [OFF] (Isključeno): Funkcija Control for HDMI (Kontrola preko HDMI-ja) je isključena.

- 8** Pomoću tastera ←/→ izaberite sliku rasporeda u kojem se nalaze zvučnici, a zatim pritisnite ⊕.

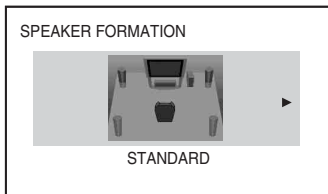

- [STANDARD] (Standardno): Izaberite ovu opciju ako ste sve zvučnike postavili na uobičajeni način.
- [NO CENTER] (Bez centralnog): Izaberite ovu opciju ako ste postavili samo prednje i surround zvučnike.
- [NO SURROUND] (Bez surround zvučnika): Izaberite ovu opciju ako ste postavili samo centralni i prednje zvučnike.
- [FRONT ONLY] (Samo prednji): Izaberite ovu opciju ako ste postavili samo prednje zvučnike.
- [ALL FRONT] (Svi zvučnici su ispred): Izaberite ovu opciju ako ste postavili sve zvučnike ispred mesta slušanja.
- [ALL FRONT - NO CENTER] (Svi zvučnici su ispred, bez centralnog): Izaberite ovu opciju ako ste postavili prednje i surround zvučnike ispred mesta slušanja.

Zatvaranje ekrana za brzo podešavanje

Pritisnite DISPLAY u bilo kom koraku.

Podešavanje odgovarajućeg video izlaza za vaš TV

U zavisnosti od načina na koji ste povezali televizor (stranica 24), izaberite vrstu izlaznog video signala sa sistema.

Biranje vrste izlaznog video signala sa priključka HDMI OUT

Kada uređaj povežete sa televizorom putem HDMI kablova, izaberite vrstu izlaznih video signala koji će se emitovati sa priključka HDMI OUT.

- 1** Pritisnite DVD/CD.

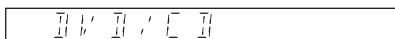

- 2** Pritisnite DISPLAY dok je reprodukcija na sistemu zaustavljena.

- 3** Pomoću tastera ↑/↓ izaberite [SETUP] (Podešavanje), a zatim pritisnite ⊕.

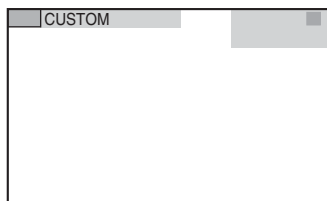

- 4** Pomoću tastera ↑/↓ izaberite [CUSTOM] (Prilagođeno), a zatim pritisnite ⊕.

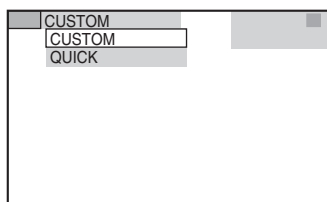

- 5** Pomoću tastera ↑/↓ izaberite [HDMI SETUP] (Podešavanje HDMI-ja), a zatim pritisnite ⊕.

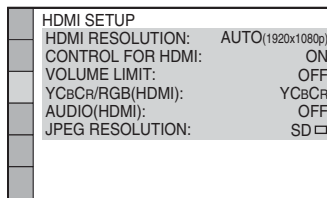

- 6** Pomoću tastera \uparrow/\downarrow izaberite [HDMI RESOLUTION] (HDMI rezolucija), a zatim pritisnite \oplus .

HDMI SETUP	
HDMI RESOLUTION:	AUTO(1920x1080p)
CONTROL FOR HDMI:	ON
VOLUME LIMIT:	OFF
YCbCr/RGB(HDMI):	YCbCr
AUDIO(HDMI):	OFF
JPEG RESOLUTION:	SD <input type="checkbox"/>

- 7** Pomoću tastera \uparrow/\downarrow izaberite željeno podešavanje, a zatim pritisnite \oplus .

HDMI SETUP	
HDMI RESOLUTION:	AUTO(1920x1080p)
CONTROL FOR HDM	AUTO(1920x1080p)
VOLUME LIMIT:	1920x1080i
YCbCr/RGB(HDMI):	1280x720p
AUDIO(HDMI):	720x480p
JPEG RESOLUTION:	SD <input type="checkbox"/>

- [AUTO (1920 × 1080p)]: Sistem emituje optimalni video signal za povezani TV.
- [1920 × 1080i]: Sistem emituje video signale u rezoluciji 1920 × 1080i*.
- [1280 × 720p]: Sistem emituje video signale u rezoluciji 1280 × 720p*.
- [720 × 480p]**: Sistem emituje video signale u rezoluciji 720 × 480p*.

* i: isprepletano, p: progresivno

** U zavisnosti od područja možda će se prikazati opcija [720 × 480/576p] i sistem će u tom slučaju moći da emituje video signale u rezoluciji 720 × 576p.

Reprodukcija diska

DVD-V DVD-VR VIDEO CD Super Audio CD CD

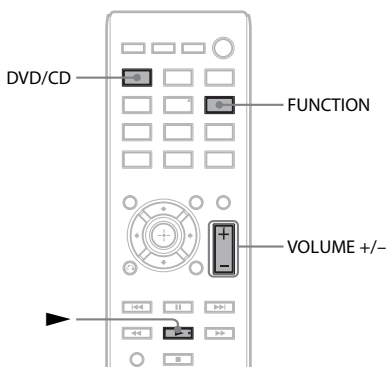
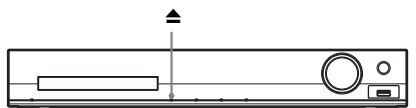

- 1 Pritisnite DVD/CD.**
Ovu funkciju takođe možete da izaberete tako što ćete pritisnuti FUNCTION.
- 2 Pritisnite ▲ da biste otvorili ležište za disk.**
- 3 Postavite disk na ležište, a zatim pritisnite ▲.**

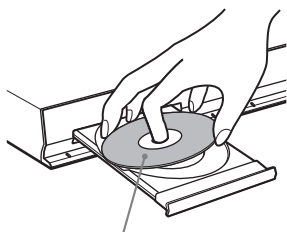

Obeležena strana okrenuta nagore.

- 4 Pritisnite ► da biste pokrenuli reprodukciju.**
- 5 Pritisnite VOLUME +/- da biste podesili jačinu zvuka.**

Reprodukcija datoteka na disku/USB uređaju

DATA CD DATA DVD USB

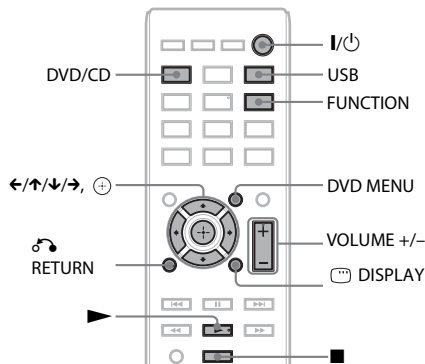
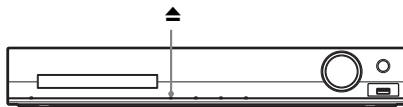

- 1 Pritisnite DVD/CD ili USB.**
 - DVD/CD: za disk.
 - USB: za USB uređaj.

Ovu funkciju takođe možete da izaberete tako što ćete pritisnuti FUNCTION.
- 2 Učitajte sadržaj sa izvora.**

■ Za disk

Postavite disk na ležište tako što ćete pritisnuti ▲ kako biste otvorili/zatvorili ležište za disk.

■ Za USB uređaj

Direktno priključite USB uređaj.

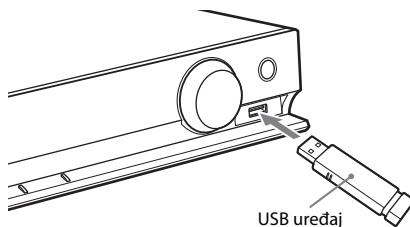

USB uređaj

Napomena

- Može da prođe oko 10 sekundi pre nego što se na displeju prikaže „READING“, što zavisi od vrste priključenog USB uređaja.

Na TV ekranu će se prikazati [FOLDER LIST] (Lista fascikli).

Ako se [FOLDER LIST] (Lista fascikli) ne prikaže, pritisnite DVD MENU.

3 Pomoću tastera ↑/↓ izaberite fasciklu.

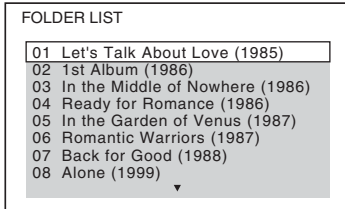

4 Pritisnite ► da biste pokrenuli reprodukciju.

■ Za video ili audio datoteke

Sistem će pokrenuti reprodukciju datoteka u izabranoj fascikli.

■ Za JPEG datoteke slika

Sistem će pokrenuti prikaz slajdova od datoteka u izabranoj fascikli.

5 Pritisnite VOLUME +/- da biste podesili jačinu zvuka.

Biranje izvora reprodukcije za USB uređaj

Možete da izaberete broj memorije za reprodukciju u zavisnosti od USB uređaja.

Pritisnite MEM SEL.

Broj izabrane memorije

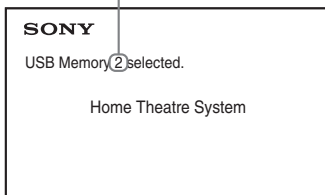
**Napomena**

- Ukoliko nije moguće izabrati memoriju, na TV ekranu će se prikazati [Operation not possible.] (Radnja nije moguća.).
- Broj memorije se menja u zavisnosti od USB uređaja.

Uklanjanje USB uređaja

- 1 Pritisnite ■ da biste zaustavili reprodukciju.
- 2 Pritisnite I/⏻ da biste isključili sistem.
- 3 Uklonite USB uređaj.

Reprodukcija određene datoteke

DATA CD DATA DVD USB

- 1 Izaberite fasciklu prateći korake u „Reprodukcija datoteka na disku/USB uređaju“ (stranica 30).
- 2 Pritisnite ⊕ da biste prikazali listu datoteka.
- 3 Izaberite datoteku.

Da biste se vratili na listu fascikli, pritisnite ⏪ RETURN.

■ Za video ili audio datoteke

Pomoću tastera ↑/↓ izaberite datoteku.



■ Za JPEG datoteke

Pomoću tastera ←/↑/↓/→ izaberite sliku.

1	2	3	4
5	6	7	8
9	10	11	12
13	14	15	16

4 Pokrenite reprodukciju.

■ Za video ili audio datoteke

Pritisnite ► da biste pokrenuli reprodukciju od izabrane datoteka.

■ Za JPEG datoteke slika

Pritisnite ► da biste pokrenuli prikaz slajdova koji počinje od izabrane datoteke. Pritisnite ⊕ da biste prikazali samo izabranu datoteku.

Uključivanje/isključivanje liste fascikli/datoteka

Pritisnite DVD MENU.

Prikazivanje liste fascikli/datoteka pomoću menija za kontrolu

1 Pritisnite  DISPLAY.

2 Pomoću tastera ↑/↓ izaberite  [BROWSING] (Pregledanje), a zatim pritisnite ⊕.

3 Pomoću tastera ↑/↓ izaberite željenu listu, a zatim pritisnite ⊕.

- [FOLDER LIST] (Lista fascikli): Prikazaće se lista fascikli. Da biste prikazali listu datoteka, pomoću tastera ↑/↓ izaberite fasciklu, a zatim pritisnite ⊕.
- [PICTURE LIST] (Lista slika) (samo JPEG datoteke slika): Prikazaće se lista sa sličicama JPEG datoteka slika u fascikli.

Kada disk/USB uređaj sadrži različite tipove datoteka

DATA CD **DATA DVD** **USB**

Možete da izaberete tip datoteke koji će imati prioritet pri reprodukciji ukoliko se na disku/USB uređaju nalazi više različitih tipova datoteka (audio datoteke, JPEG datoteke slika ili video datoteke).

1 Pritisnite  DISPLAY.

2 Pomoću tastera ↑/↓ izaberite  [MEDIA] (Mediji), a zatim pritisnite ⊕.

3 Pomoću tastera ↑/↓ izaberite podešavanje, a zatim pritisnite ⊕.

- [MUSIC/PHOTO] (Muzika/fotografije) (samo DATA CD/DATA DVD): Možete da reprodukujete i JPEG datoteke slika i MP3 datoteke koje se nalaze u istoj fascikli kao prikaz slajdova.

- [MUSIC] (Muzika): Reprodukcija audio datoteke ima prioritet.
- [VIDEO]: Reprodukcija video datoteke ima prioritet.
- [PHOTO] (Fotografije): Reprodukcija JPEG datoteke slike možete da reprodukujete kao prikaz slajdova.

Podrazumevano podešavanje se razlikuje u zavisnosti od izvora.

Za više detalja o prioritetu reprodukcije tipova datoteka u okviru podešavanja [MEDIA] (Mediji) pogledajte „Prioritet reprodukcije tipova datoteka“ (stranica 69).

Ostale radnje koje se odnose na reprodukciju

Tasteri za upravljanje reprodukcijom na daljinskom upravljaču

DVD-V **DVD-VR** **VIDEO CD** **Super Audio CD** **C D**
DATA CD **DATA DVD** **USB**

U zavisnosti od tipa diska/datoteke, funkcija možda neće raditi.

Radnja	Pritisnite
Zaustavljanje	■
Pauziranje	
Povratak u režim normalne reprodukcije ili nastavak reprodukcije nakon pauze	▶
Poništavanje tačke za nastavak reprodukcije	■ dvaput.
Preskakanje aktuelnog poglavlja, numere, datoteke ili scene	◀◀ ili ▶▶. • ◀◀: vraćanje na početak. • Pritisnite ◀◀ dvaput u sekundi da biste se vratili na prethodnu stavku. • ▶▶: prelazak na sledeću stavku.

Radnja	Pritisnite
Preskakanje aktuelne JPEG datoteke slike	<p>◀ ili ▶ tokom reprodukcije.</p> <ul style="list-style-type: none"> ◀: povratak na prethodnu datoteku. ▶: prelazak na sledeću stavku.
Brzo pronalaženje tačke	<p>◀◀/◀◀ ili ▶▶/▶▶ tokom reprodukcije diska.</p> <ul style="list-style-type: none"> ◀◀/◀◀: brzo skeniranje unazad. ▶▶/▶▶: brzo skeniranje unapred. <p>Svaki put kada pritisnete ◀◀/◀◀ ili ▶▶/▶▶ tokom skeniranja, brzina skeniranja se menja.</p>
Reprodukcija kadar po kadar	<p>⏏, a zatim pritisnite ◀◀/◀◀ ili ▶▶/▶▶.</p> <ul style="list-style-type: none"> ◀◀/◀◀: usporena reprodukcija (unazad). ▶▶/▶▶: usporena reprodukcija (unapred). <p>Svaki put kada pritisnete ◀◀/◀◀ ili ▶▶/▶▶ tokom usporene reprodukcije, brzina reprodukcije se menja.</p>
Rotiranje JPEG datoteke slike	<p>⬆/⬇ dok gledate JPEG datoteku slike.</p> <p>Pritisnite CLEAR dok držite SHIFT da biste se vratili u normalan prikaz.</p>

Savet

- Prilikom reprodukcije datoteka, možete da izaberete sledeću fasciklu tako što ćete nastaviti da pritisnete ▶▶ (▶ za JPEG datoteke slika) nakon poslednje datoteke u aktuelnoj fascikli, ali nećete moći da se vratite u prethodnu fasciklu pritisnjanjem tastera ◀◀ (◀ za JPEG datoteke slika). Da biste se vratili u prethodnu fasciklu, izaberite fasciklu sa liste fascikli.
- Nećete moći da rotirate JPEG datoteku slike ako opciju [JPEG RESOLUTION] (JPEG rezolucija) u okviru [HDMI SETUP] (Podešavanje HDMI-ja) podesite na [(1920 × 1080i) HD □] ili [(1920 × 1080i) HD] (stranica 55).

Reprodukcija određenog naslova/poglavlja/numere/scene itd.

Biranje naslova/poglavlja/numere/scene/indeksa/fascikle/broja datoteke za reprodukciju



1 Pritisnite DISPLAY.

2 Pomoću tastera ⬆/⬇ izaberite metod pretrage, a zatim pritisnite .

- [TITLE/SCENE/TRACK] (Naslov/scena/numera)
- [CHAPTER/INDEX] (Poglavlje/indeks)
- [TRACK] (Numera)
- [INDEX] (Indeks)
- [FOLDER] (Fascikla)
- [FILE] (Datoteka)

Primer: [CHAPTER] (Poglavlje) [** (**)] je izabrano (** se odnosi na broj). Broj u zagradama označava ukupan broj naslova, poglavlja, numera, indeksa, scena, fascikli ili datoteka.

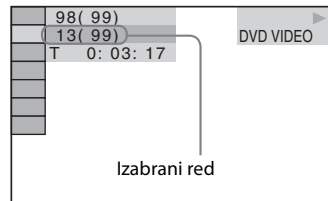
**Napomena**

- Ako je [MEDIA] (Mediji) podešeno na [MUSIC/PHOTO] (Muzika/fotografije) a [FILE] (Datoteka) se ne prikaže, pritisnite ponovo DISPLAY.

3 Pomoću tastera ↑/↓ izaberite željeni broj naslova, poglavlja, numere, scene itd., a zatim pritisnite (+).

Takođe možete da izaberete broj pritiskanjem tastera sa brojevima dok držite SHIFT.

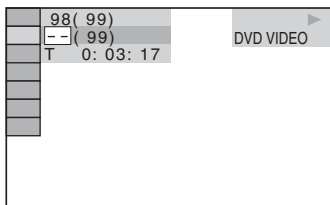

Ako napravite grešku, pritisnite CLEAR dok držite SHIFT da biste poništili broj.

Biranje scene pomoću vremenskog koda

DVD-V DVD-VR

- 1 Pritisnite DISPLAY.
- 2 Pomoću tastera ↑/↓ izaberite [TIME] (Vreme), a zatim pritisnite (+).
- 3 Unesite vremenski kôd pomoću tastera sa brojevima dok držite SHIFT, a zatim pritisnite (+).

Na primer, da biste pronašli scenu koja se nalazi na 2 sata, 10 minuta i 20 sekundi nakon početka: pritisnite 2, 1, 0, 2, 0 ([2:10:20]) dok držite SHIFT.

Napomena

- Pomoću vremenskog koda nećete moći da pronađete scenu na DVD+RW disku.

Menjanje uglova

DVD-V

Pritisnite ANGLE tokom reprodukcije da biste izabrali željeni ugao.

Aktiviranje titlova

DVD-V DVD-VR

Pritisnite SUBTITLE tokom reprodukcije da biste izabrali željeni jezik titla.

Menjanje formata zvuka

DVD-V DVD-VR VIDEO CD C D DATA CD

DATA DVD USB

Pritisnjajte AUDIO tokom reprodukcije da biste izabrali format zvuka.

■ DVD VIDEO

Ukoliko izvor sadrži više formata zvuka ili zvuk koji je snimljen na više jezika, moći ćete da promenite format zvuka.

Kada se prikažu četiri cifre, one označavaju šifru jezika. Pogledajte poglavlje „Lista sa šiframa jezika“ (stranica 70) da biste videli koji jezik ta šifra predstavlja.

Ako se isti jezik prikaže dva ili više puta, DVD VIDEO disk je snimljen u više zvučnih formata.

Primer:

Dolby Digital 5.1-kanalni zvuk

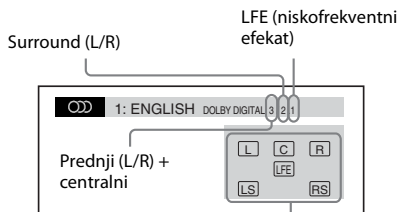

Format programa koji se trenutno reprodukuje

■ DVD-VR

Možete da promenite audio numere ukoliko disk sadrži više audio numera.

■ VIDEO CD/CD/DATA CD (MP3 datoteka)/DATA DVD (MP3 datoteka)/USB uređaj (audio datoteka)

Možete da promenite zvučni zapis.

- [STEREO]: Stereo zvuk.
- [1/L] (1/levi kanal): Zvuk levog kanala (monauralni).
- [2/R] (2/desni kanal): Zvuk desnog kanala (monauralni).

■ Super VCD

Možete da promenite zvučni zapis.

- [1:STEREO]: Stereo zvuk audio numere 1.
- [1:1/L] (1:1/levi kanal): Zvuk levog kanala audio numere 1 (monauralni).

- [1:2/R] (1:2/desni kanal): Zvuk desnog kanala audio numere 1 (monauralni).
- [2:STEREO]: Stereo zvuk audio numere 2.
- [2:1/L] (2:1/levi kanal): Zvuk levog kanala audio numere 2 (monauralni).
- [2:2/R] (2:2/desni kanal): Zvuk desnog kanala audio numere 2 (monauralni).

Korišćenje menija DVD-a

DVD-V

Ukoliko reprodukujete DVD koji sadrži više naslova, možete da izaberete željeni naslov koristeći DVD TOP MENU.

Ako reprodukujete DVD koji vam omogućava da izaberete stavke poput jezika titlova i jezika zvučnog zapisa, izaberite ove stavke koristeći DVD MENU.

1 Pritisnite DVD TOP MENU ili DVD MENU.

2 Pomoću tastera ←/↑/↓/→ izaberite stavku koju želite da reprodukujete ili promenite, a zatim pritisnite ⊕.

Takođe možete da izaberete broj pritiskanjem tastera sa brojevima dok držite SHIFT.

Prikazivanje menija DVD-a u meniju za kontrolu

1 Pritisnite  DISPLAY.

2 Pomoću tastera ↑/↓ izaberite  [DISC MENU] (Meni diska), a zatim pritisnite ⊕.

3 Pomoću tastera ↑/↓ izaberite [MENU] (Meni) ili [TOP MENU] (Glavni meni), a zatim pritisnite ⊕.

Biranje originalnog ili izmenjenog naslova na DVD-VR disku

DVD-VR

Ova funkcija je dostupna samo za DVD-VR diskove na kojima je kreirana plejlista.

1 Pritisnite  DISPLAY dok je reprodukcija na sistemu zaustavljena.

2 Pomoću tastera ↑/↓ izaberite  [ORIGINAL/PLAY LIST] (Originalno/plejlista), a zatim pritisnite ⊕.

3 Pomoću tastera ↑/↓ izaberite podešavanje, a zatim pritisnite ⊕.

- [PLAY LIST] (Plejlista): Možete da reprodukujete naslove redosledom na postojećoj plejlisti.
- [ORIGINAL] (Originalno): Možete da reprodukujete datoteke onako kako su prvobitno snimljene.

Biranje oblasti za reprodukciju na Super Audio CD-u

Super Audio CD

Neki Super Audio CD-ovi se sastoje od dvokanalne oblasti za reprodukciju i višekanalne oblasti za reprodukciju. Možete da izaberete oblast za reprodukciju koju želite da slušate.

1 Pritisnite  DISPLAY dok je reprodukcija na sistemu zaustavljena.

2 Pomoću tastera ↑/↓ izaberite  [MULTI/2CH] (Višekanalno/dvokanalno), a zatim pritisnite ⊕.

3 Pomoću tastera ↑/↓ izaberite podešavanje, a zatim pritisnite ⊕.



- [MULTI] (Višekanalna): Možete da reprodukujete višekanalnu oblast.
- [2CH] (Dvokanalna): Možete da reprodukujete dvokanalnu oblast.

Menjanje sloja za reprodukciju na hibridnom Super Audio CD-u

Super Audio CD

Neki Super Audio CD-ovi se sastoje od Super Audio CD sloja i CD sloja. Možete da izaberete sloj za reprodukciju koji želite da slušate.

1 Pritisnite  DISPLAY dok je reprodukcija na sistemu zaustavljena.

2 Pomoću tastera  izaberite [SUPER AUDIO CD/CD LAYER] (Super Audio CD/CD sloj), a zatim pritisnite .

■ Kada je aktuelni sloj CD sloj, prikazaće se [SUPER AUDIO CD].

■ Kada je aktuelni sloj Super Audio CD sloj, prikazaće se [CD].

3 Pritisnite  da biste promenili sloj.

- [SUPER AUDIO CD]: Možete da reprodukujete Super Audio CD sloj. Kada sistem reprodukuje Super Audio CD sloj, na displeju će svetleti „SA-CD“.
- [CD]: Možete da reprodukujete CD sloj. Kada sistem reprodukuje CD sloj, na displeju će svetleti „CD“.

Napomena

- Super Audio CD audio signali se ne emituju za priključka HDMI OUT.

Biranje režima reprodukcije

Reprodukcija programiranim redosledom



(Programirana reprodukcija)

VIDEO CD

CD

Sadržaj diska možete da reprodukujete željenim redosledom tako što ćete urediti redosled numera na disku i kreirati sopstveni program. Možete da programirate do 99 numera.

1 Pritisnite  DISPLAY.

2 Pomoću tastera  izaberite  [PROGRAM], a zatim pritisnite .

3 Pomoću tastera  izaberite [SET ] (Podesi), a zatim pritisnite .

Ukupno vreme programiranih numera

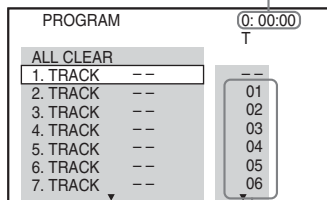

Numere koje su snimljene na disku

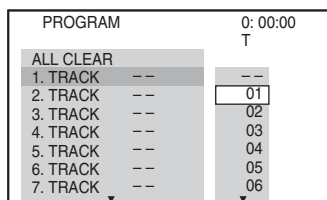

4 Pritisnite .

Kursor će se premestiti u red sa numerama [T] (u ovom slučaju, [01]).



5 Izaberite numeru koju želite da programirate.

Npr. da biste postavili numeru 2 kao prvu programiranu numeru

Pomoću tastera  izaberite [02] u okviru [T], a zatim pritisnite .

Izabrana numera Broj numere [T]

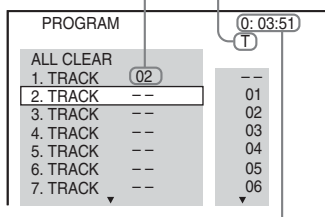

Ukupno vreme programiranih numera

6 Da biste programirali ostale numere, ponovite korake od 4 do 5.

7 Pritisnite  da biste pokrenuli programiranu reprodukciju.

Vraćanje u režim normalne reprodukcije

Pritisnite CLEAR dok držite SHIFT kada se meni za programiranje numera ne prikazuje na TV ekranu ili izaberite [OFF] (Isključeno) u koraku 3. Da biste ponovo reprodukovali isti program, izaberite [ON] (Uključeno) u koraku 3 i pritisnite ⊕.

Menjanje ili poništavanje programa

- 1 Pratite korake od 1 do 3 u „Reprodukcija programiranim redosledom“.**
- 2 Pomoću tastera ↑/↓ izaberite broj programa numere koji želite da promenite ili poništite.**
Ako želite da izbrisete numeru iz programa, pritisnite CLEAR dok držite SHIFT.
- 3 Pratite korak 5 u „Reprodukcija programiranim redosledom“ da biste podesili novi program.**
Da biste poništili program, izaberite [-] u okviru [T], a zatim pritisnite ⊕.

Poništavanje svih numera u programiranom redosledu

- 1 Pratite korake od 1 do 3 u „Reprodukcija programiranim redosledom“.**
- 2 Pritisnite ↑ i izaberite [ALL CLEAR] (Obriši sve), a zatim pritisnite ⊕.**

Reprodukcija nasumičnim redosledom



(Nasumična reprodukcija)

VIDEO CD Super Audio CD C D DATA CD DATA DVD

USB

Napomena

• Kada reprodukujete MP3 datoteke, reprodukciju iste pesme možete da ponavljate.

- 1 Pritisnite  DISPLAY tokom reprodukcije.**
- 2 Pomoću tastera ↑/↓ izaberite  [SHUFFLE] (Nasumična reprodukcija), a zatim pritisnite ⊕.**
- 3 Pomoću tastera ↑/↓ izaberite stavku za nasumičnu reprodukciju.**

■ VIDEO CD/Super Audio CD/CD

- [OFF]: Isključeno.
- [TRACK] (Numera): Numere na disku možete da reprodukujete nasumičnim redosledom.

■ Tokom programirane reprodukcije

- [OFF]: Isključeno.
- [ON] (Uključeno): Numere koje ste izabrali za programiranu reprodukciju možete da reprodukujete nasumičnim redosledom.

■ DATA CD (samo audio datoteke)/DATA DVD (samo audio datoteke)/USB uređaj (samo audio datoteke)

- [OFF]: Isključeno.
- [ON (MUSIC)] (Uključeno (muzika)): Audio datoteke u fascikli na aktuelnom disku/USB uređaju možete da reprodukujete nasumičnim redosledom. Ako nije izabrana nijedna fascikla, audio datoteke u prvoj fascikli biće reprodukovane nasumičnim redosledom.

- 4 Pritisnite ⊕ da biste pokrenuli nasumičnu reprodukciju.**

Vraćanje u režim normalne reprodukcije

Pritisnite CLEAR dok držite SHIFT ili izaberite [OFF] (Isključeno) u koraku 3.

Napomena



• Funkciju za nasumičnu reprodukciju ne možete da koristite sa VIDEO CD-ovima ili Super VCD-ovima sa PBC reprodukcijom.

Ponavljanje reprodukcije

(Ponovljena reprodukcija)

DVD-V DVD-VR VIDEO CD Super Audio CD C D

DATA CD DATA DVD USB

- 1 Pritisnite  DISPLAY tokom reprodukcije.**
- 2 Pomoću tastera ↑/↓ izaberite  [REPEAT] (Ponavljanje), a zatim pritisnite ⊕.**
- 3 Pomoću tastera ↑/↓ izaberite stavku čiju reprodukciju želite da ponavljate, a zatim pritisnite ⊕.**

■ DVD VIDEO/DVD-VR

- [OFF]: Isključeno.
- [DISC] (Disk): Možete da ponavljate sve naslove na disku.
- [TITLE] (Naslov): Možete da ponavljate aktuelni naslov na disku.
- [CHAPTER] (Poglavlje): Možete da ponavljate aktuelno poglavlje na disku.

■ VIDEO CD/Super Audio CD/CD

- [OFF]: Isključeno.
- [DISC] (Disk): Možete da ponavljate sve numere na disku.
- [TRACK] (Numera): Možete da ponavljate aktuelnu numeru.

■ DATA CD/DATA DVD/USB uređaj

- [OFF]: Isključeno.
- [DISC] (Disk) (samo DATA CD/DATA DVD): Možete da ponavljate sve fascikle na disku.
- [MEMORY] (Memorija) (samo USB uređaj): Možete da ponavljate sve fascikle na USB uređaju.
- [FOLDER] (Fascikla): Možete da ponavljate aktuelnu fasciklu.
- [TRACK] (Numera) (samo audio datoteke): Možete da ponavljate aktuelnu datoteku.
- [FILE] (Datoteka) (samo video datoteke): Možete da ponavljate aktuelnu datoteku.

4 Pritisnite ► da biste pokrenuli funkciju za ponavljanje reprodukcije.

Vraćanje u režim normalne reprodukcije

Pritisnite CLEAR dok držite SHIFT ili izaberite [OFF] (Isključeno) u koraku 3.

Napomena

- Funkciju za ponavljanje reprodukcije ne možete da koristite sa VIDEO CD-ovima ili Super VCD-ovima sa PBC reprodukcijom.

Biranje efekta za prikaz slajdova

DATA CD DATA DVD USB

1 Pritiskajte  DISPLAY sve dok se u meniju za kontrolu ne prikaže  [EFFECT] (Efekat).

2 Pomoću tastera ↑/↓ izaberite  [EFFECT] (Efekat), a zatim pritisnite (+).

3 Pomoću tastera ↑/↓ izaberite podešavanje, a zatim pritisnite (+).

- [MODE 1] (Režim 1): JPEG datoteka slike se kreće od vrha ka dnu TV ekrana.
- [MODE 2] (Režim 2): JPEG datoteka slike se izdužuje od leve ka desnoj strani TV ekrana.
- [MODE 3] (Režim 3): JPEG datoteka slike se izdužuje od sredine TV ekrana.
- [MODE 4] (Režim 4): Efekti se primenjuju na JPEG datoteke slika nasumičnim redosledom.
- [MODE 5] (Režim 5): Naredna JPEG datoteka slike prelazi preko prethodne slike.
- [OFF]: Isključeno.

Napomena

- Podešavanje [EFFECT] (Efekat) neće biti primenjeno ukoliko opciju [JPEG RESOLUTION] (JPEG rezolucija) u okviru [HDMI SETUP] (Podešavanje HDMI-ja) podesite na [(1920 × 1080i) HD] ili [(1920 × 1080i) HD] (stranica 55).
- Podešavanje [EFFECT] (Efekat) nećete moći da izaberete kada reprodukujete disk koji ne sadrži JPEG datoteke slika ili USB uređaj ili kada za opciju [MEDIA] (Mediji) izaberete stavku koja ne može da reprodukuje JPEG datoteke slika.

Biranje vremena trajanja prikaza slajdova

DATA CD DATA DVD USB

1 Pritiskajte  DISPLAY sve dok se u meniju za kontrolu ne prikaže  [INTERVAL].

2 Pomoću tastera ↑/↓ izaberite  [INTERVAL], a zatim pritisnite (+).

3 Pomoću tastera ↑/↓ izaberite podešavanje, a zatim pritisnite (+).

- [NORMAL] (Normalno): Možete da podesite standardno trajanje.
- [FAST] (Brzo): Možete da podesite trajanje koje je kraće od [NORMAL] (Normalno).
- [SLOW 1] (Sporo 1): Možete da podesite trajanje koje je duže od [NORMAL] (Normalno).
- [SLOW 2] (Sporo 2): Možete da podesite trajanje koje je duže od [SLOW 1] (Sporo 1).

Napomena

- Prikazivanje nekih JPEG datoteka slika može da potraje duže od opcija koje ste izabrali, naročito ukoliko se radi o progresivnim JPEG datotekama slika ili JPEG datotekama slika od 3.000.000 piksela ili više.
- Podešavanje [INTERVAL] neće te moći da izaberete kada reprodukujete disk koji ne sadrži JPEG datoteke slika ili USB uređaj ili kada za opciju [MEDIA] (Mediji) izaberete stavku koja ne može da reprodukuje JPEG datoteke slika.

Reprodukcija prikaza slajdova sa zvukom

DATA CD DATA DVD

- 1 Pripremite fasciklu na disku koja sadrži i MP3 datoteke i JPEG datoteke slika.**
MP3 datoteke i JPEG datoteke slika ne smeju da budu u zasebnim fasciklama. Za detalje o pravljenju diska pogledajte uputstvo za vaš računar, softver itd.
- 2 Pritisnite  DISPLAY.**
- 3 Pomoću tastera / izaberite  [MEDIA] (Mediji), a zatim pritisnite .**
- 4 Ako je izabrana stavka [MUSIC/PHOTO] (Muzika/fotografije), pređite na korak 5. Ukoliko je izabrana neka druga stavka a ne [MUSIC/PHOTO] (Muzika/fotografije), pomoću tastera / izaberite [MUSIC/PHOTO] (Muzika/fotografije), a zatim pritisnite .**
- 5 Ako se lista fascikli ne prikaže, pritisnite DVD MENU.**
Listu fascikli možete da uključite/isključite pritiskanjem tastera DVD MENU.
- 6 Pomoću tastera / izaberite željenu fasciklu, a zatim pritisnite .**

Napomena

- Ako istovremeno reprodukujete veliku MP3 datoteku i JPEG datoteku slike, zvuk može biti isprekidan. Sony preporučuje da prilikom pravljenja datoteke brzinu protoka bitova za MP3 datoteku podesite na 128 kbps ili manju. Ako je zvuk i dalje isprekidan, smanjite veličinu JPEG datoteke slike.

Prikazivanje informacija o disku/USB uređaju

Prikazivanje informacija o reprodukciji

DVD-V DVD-VR VIDEO CD Super Audio CD C D

DATA CD DATA DVD USB

Pritisnjajte TIME/TEXT tokom reprodukcije.

Informacije na TV ekranu

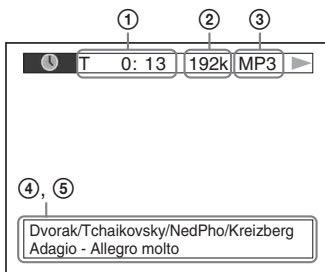

- ① [T-***:***/C-***:***/D-***:**/MP3]**
Vreme reprodukcije aktuelnog naslova, numere/poglavlja/diska

[T-***:***/C-***:***/D-***:**/MP3]
Preostalo vreme reprodukcije aktuelnog naslova, numere/poglavlja/diska

[***:***/MP3]
Vreme reprodukcije aktuelne scene/video datoteke
- ② Brzina protoka bitova**
Prikazuje se prilikom reprodukcije audio datoteke.
- ③ Tip datoteke**
Prikazuje se prilikom reprodukcije audio/video datoteke.
- ④ Naziv fascikle/datoteke**
Prikazuje se prilikom reprodukcije audio datoteke/JPEG datoteke slike/video datoteke.

Ako MP3 datoteka sadrži ID3 oznaku, sistem će na osnovu nje prikazivati naziv albuma/naslava.

Sistem podržava ID3 oznake verzije 1.0/1.1/2.2/2.3.

Prikaz informacija iz ID3 oznake verzije 2.2/2.3 ima prioritet ukoliko jedna MP3 datoteka sadrži ID3 oznake i verzije 1.0/1.1 i verzije 2.2/2.3.

⑤ **Tekstualne informacije**

Tekstualne informacije sa DVD/Super Audio CD/CD diska se prikazuju samo ako je tekst snimljen na disk. Ne možete da promenite tekst. Ako disk ne sadrži tekst, prikazaće se „NO TEXT“.

Napomena

- U zavisnosti od izvora koji se reprodukuje, sistem će moći da prikaže samo ograničeni broj znakova. Takođe, u zavisnosti od izvora, neće se prikazivati svi tekstualni znakovi.

Informacije na displeju

Svaki put kada pritisnete TIME/TEXT tokom reprodukcije, prikazuju se sledeće informacije. Neke prikazane stavke mogu da nestanu nakon nekoliko sekundi.

■ **DVD VIDEO/DVD-VR**

- ① Vreme reprodukcije aktuelnog naslova
- ② Preostalo vreme reprodukcije aktuelnog naslova
- ③ Vreme reprodukcije aktuelnog poglavlja
- ④ Preostalo vreme reprodukcije aktuelnog poglavlja
- ⑤ Naziv diska
- ⑥ Naslov i poglavlje

■ **VIDEO CD (sa PBC funkcijama)/Super VCD (sa PBC funkcijama)**

- ① Vreme reprodukcije aktuelne stavke
- ② Naziv diska
- ③ Broj scene

■ **VIDEO CD (bez PBC funkcija)/Super Audio CD/CD**

- ① Vreme reprodukcije aktuelne numere
- ② Preostalo vreme reprodukcije aktuelne numere
- ③ Vreme reprodukcije diska
- ④ Preostalo vreme reprodukcije diska
- ⑤ Naziv numere
- ⑥ Numera i indeks*

* Samo VIDEO CD/Super Audio CD.

■ **Super VCD (bez PBC funkcija)**

- ① Vreme reprodukcije aktuelne numere
- ② Tekst numere
- ③ Broj numere i indeksa

■ **DATA CD/DATA DVD/USB uređaj (audio datoteka)**

- ① Vreme reprodukcije i broj aktuelne numere
- ② Naziv numere (datoteke)*

* Ako MP3 datoteka sadrži ID3 oznaku, sistem će na osnovu nje prikazati naziv naslova. Sistem podržava ID3 oznake verzije 1.0/1.1/2.2/2.3. Prikaz informacija iz ID3 oznake verzije 2.2/2.3 ima prioritet ukoliko jedna MP3 datoteka sadrži ID3 oznake i verzije 1.0/1.1 i verzije 2.2/2.3.

■ **DATA CD (video datoteka)/DATA DVD (video datoteka)/USB uređaj (video datoteka)**

- ① Vreme reprodukcije aktuelne datoteke
- ② Naziv aktuelne datoteke
- ③ Broj aktuelnog albuma i datoteke

Napomena

- Sistem može da prikaže samo prvi nivo teksta sa DVD/CD diska, na primer, naziv diska ili naslov.
- Naziv diska ili numere se možda neće prikazivati u zavisnosti od teksta.
- Vreme reprodukcije MP3 datoteka i video datoteka se možda neće pravilno prikazivati.

Prikazivanje informacija o datumu JPEG datoteke slike

DATA CD **DATA DVD** **USB**

Ukoliko JPEG datoteka slike sadrži Exif* oznaku, tokom reprodukcije možete da proverite informacije o datumu.

Pritisakajte  **DISPLAY sve dok se u meniju za kontrolu ne prikaže**  **[DATE] (Datum).**

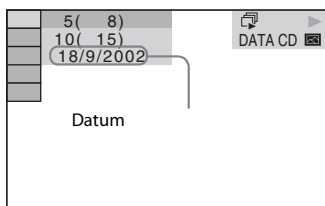

* „Exchangeable Image File Format“ (EXIF) je format za slike sa digitalnih fotoaparata koji je definisalo Udruženje japanskih proizvođača elektronike i informacionih tehnologija (JEITA).

Uživanje u zvuku/slici sa povezane komponente



1 Koristite tastere za izbor funkcija da biste izabrali željenu funkciju.

Izabrana stavka će se prikazati na displeju.

Taster	Izvor
DVD/CD	Disk koji sistem reprodukuje
FM	FM radio
USB	USB uređaj
TV	TV ili set-top box uređaj

Željenu funkciju takođe možete da izaberete tako što ćete pritiskati FUNCTION.

2 Pripremite izvor.

- DVD/CD: Umetnite disk u uređaj (stranica 30).
- TUNER FM: Izaberite radio stanicu (stranica 42).
- USB: Direktno priključite USB uređaj.
- TV: Izaberite kanal na TV-u ili set-top box uređaju.

3 Upravljajte povezanom komponentom.

Da biste uživali u set-top box uređaju, izaberite ulaz set-top box uređaja preko TV-a sa kojim je povezan.

Memorisanje radio stanica

Možete da memorišete 20 FM stanica.

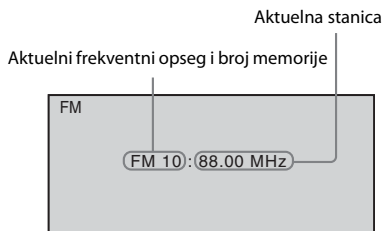

- 1 Pritisnite FM.**
- 2 Pritisnite i držite TUNING +/- dok ne počne automatsko skeniranje.**
Skeniranje se zaustavlja kada sistem podesi stanicu. Na displeju će se prikazati „TUNED“. Tokom prijema stereo programa, na displeju se takođe prikazuje „ST“.
- 3 Pritisnite SYSTEM MENU.**
- 4 Pomoću tastera ↑/↓ izaberite „MEMORY“.**
- 5 Pritisnite ⊕ ili →.**
Na displeju će se prikazati broj memorije.

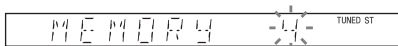

- 6 Pomoću tastera ↑/↓ izaberite željeni broj memorije.**

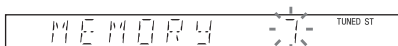

- 7 Pritisnite ⊕.**
Na displeju će se prikazati „COMPLETE“ i stanica je memorisana.
- 8 Ponovite korake od 2 do 7 da biste memorisali ostale stanice.**
- 9 Pritisnite SYSTEM MENU.**

Menjanje broja memorije

Izaberite željeni broj memorije tako što ćete pritisnuti PRESET +/- (stranica 42), a zatim krenite od koraka 3.

Slušanje radija

Najpre memorišite radio stanice (pogledajte „Memorisanje radio stanica“ (stranica 42)).

- 1 Pritisnite FM.**
- 2 Pritiskajte PRESET +/- da biste izabrali memorisanu stanicu.**
- 3 Podesite jačinu zvuka pritiskanjem tastera VOLUME +/-.**

Slušanje radio stanica čiju frekvenciju znate

Pritisnite D.TUNING u koraku 2, pritisnite tastere sa brojevima dok držite SHIFT da biste izabrali frekvenciju, a zatim pritisnite ⊕.

Slušanje radio stanica koje nisu memorisane

Koristite ručno ili automatsko podešavanje u koraku 2.

Za ručno podešavanje pritisnite TUNING +/- . Za automatsko podešavanje pritisnite i držite TUNING +/- . Kada sistem primi radio stanicu, automatsko podešavanje se zaustavlja. Da biste ručno zaustavili automatsko podešavanje, pritisnite TUNING +/- ili ■.

Ako FM program ima šum

Ako se tokom slušanja FM programa čuje šum, možete da izaberete mono prijem. U tom slučaju nećete čuti stereo efekat, ali će se prijem poboljšati.

- 1 Pritisnite SYSTEM MENU.**
- 2 Pomoću tastera ↑/↓ izaberite „FM MODE“.**

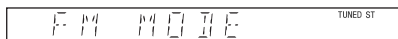

- 3 Pritisnite ⊕ ili →.**
- 4 Pomoću tastera ↑/↓ izaberite „MONO“.**
 - „STEREO“: Stereo prijem.
 - „MONO“: Mono prijem.
- 5 Pritisnite ⊕.**
- 6 Pritisnite SYSTEM MENU.**

Uživanje u surround zvuku

U surround zvuku možete da uživate vrlo lako. Dovoljno je da izaberete jedno od unapred programiranih podešavanja za surround zvuk.

Uživanje u zvuku TV programa uz efekat 5.1-kanalnog surround zvuka

- 1** Pritisnite **SYSTEM MENU**.
- 2** Pomoću tastera **↑/↓** izaberite „**SUR.SETTING**“, a zatim pritisnite **⊕** ili **→**. Izabrana stavka će se prikazati na displeju.
- 3** Pomoću tastera **↑/↓** izaberite „**PRO LOGIC**“, a zatim pritisnite **⊕**.
- 4** Pritisnite **SYSTEM MENU**.

Napomena

- Ako je zvuk TV programa monauralan, zvuk će se emitovati samo sa centralnog zvučnika.

Biranje podešavanja za surround zvuk u skladu sa vašim ukusom

- 1** Pritisnite **SYSTEM MENU**.
- 2** Pomoću tastera **↑/↓** izaberite „**SUR.SETTING**“, a zatim pritisnite **⊕** ili **→**. Izabrana stavka će se prikazati na displeju.
- 3** Pomoću tastera **↑/↓** izaberite željeno podešavanje za surround zvuk, a zatim pritisnite **⊕**.
- Pogledajte tabelu u nastavku da biste videli opise podešavanja za surround zvuk.
- 4** Pritisnite **SYSTEM MENU**.

O emitovanju zvuka sa zvučnika

U tabeli ispod su opisane opcije koje ćete moći da izaberete kada sve zvučnike povežete sa uređajem i podesite [SPEAKER FORMATION] (Raspored zvučnika) na [STANDARD] (Standardno) (stranica 56).

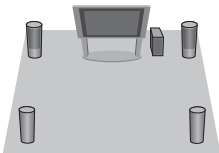
Zvuk se emituje sa:	Podešavanje surround zvuka	Efekat
	„A.F.D. MULTI“ (AUTO FORMAT DIRECT MULTI)	<ul style="list-style-type: none"> • Dvokanalni izvor: Sistem emituje dvokanalni zvuk sa prednjih i surround zvučnika tako što dodeljuje dvokanalni zvuk levim i desnim surround kanalima. • Višekanalni izvor: Sistem emituje zvuk sa zvučnika u skladu sa brojem kanala izvora.

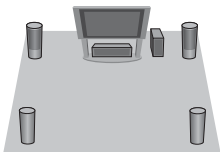
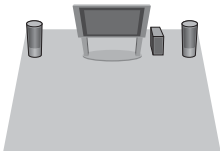
Zvuk se emituje sa:	Podešavanje surround zvuka	Efekat
	<p>„PRO LOGIC“ „PLII MOVIE“ „PLII MUSIC“</p>	<ul style="list-style-type: none"> • Dvokanalni izvor: Sistem simulira surround zvuk od dvokanalnih izvora i emituje ga na svim zvučnicima. <ul style="list-style-type: none"> – „PRO LOGIC“ obavlja Dolby Pro Logic dekodiranje. – „PLII MOVIE“ obavlja Dolby Pro Logic II dekodiranje u režimu za filmove. – „PLII MUSIC“ obavlja Dolby Pro Logic II dekodiranje u režimu za muziku. • Višekanalni izvor: Sistem emituje zvuk sa zvučnika u skladu sa brojem kanala izvora.
	<p>„2CH STEREO“</p>	<p>Sistem emituje zvuk sa prednjih zvučnika i subwoofer-a bez obzira na format zvuka ili broj kanala. Formati višekanalnog surround zvuka se emituju na dva kanala.</p>
<p>U zavisnosti od izvora.</p>	<p>„A.F.D. STD“ (AUTO FORMAT DIRECT STANDARD)</p>	<p>Sistem zanemaruje zvučni format izvora i emituje zvuk onako kako je snimljen/kodiran.</p>

Napomena

- Podešavanja za surround zvuk ne možete da izaberete dok sistem učitava disk.
- U zavisnosti od ulaznog strima, podešavanja za surround zvuk se možda neće primenjivati.

Biranje zvučnog efekta

Biranje efekta u skladu sa izvorom

Pritiskajte SOUND MODE tokom reprodukcije sve dok se na displeju ne prikaže željeni režim.

- „**AUTO**“: Sistem će automatski izabrati „**MOVIE**“ ili „**MUSIC**“ kako bi proizveo zvučni efekat u skladu sa izvorom. Na displeju će se prikazati „**AUTO**“.
- „**MOVIE**“: Zvuk sistema je prilagođen filmovima. Na displeju će se prikazati „**MOVIE**“.
- „**MUSIC**“: Zvuk sistema je prilagođen muzici. Na displeju će se prikazati „**MUSIC**“.

Napomena

- Kada reprodukujete Super Audio CD, ova funkcija ne radi.

Poboljšavanje komprimovanog zvuka

Možete da poboljšate komprimovani zvuk poput MP3 datoteke.

Ovaj efekat se aktivira automatski kada se ispune sledeći uslovi:

- Funkcija je podešena na „**USB**“.
- „**SUR.SETTING**“ je podešeno na „**A.F.D. STD**“ ili „**A.F.D. MULTI**“ (stranica 43).

Isključivanje zvučnog efekta

Izaberite bilo koju opciju osim opcija „**A.F.D. STD**“ ili „**A.F.D. MULTI**“ za „**SUR.SETTING**“ (stranica 43).

Korišćenje funkcije Control for HDMI (Kontrola preko HDMI-ja) za „BRAVIA“ Sync

Ova funkcija je dostupna na televizorima sa funkcijom „BRAVIA“ Sync. Povezivanjem Sony komponenti koje su kompatibilne sa funkcijom Control for HDMI (Kontrola preko HDMI-ja) pomoću HDMI kabla, lakše ćete upravljati sistemom zahvaljujući sledećim mogućnostima:

- Isključivanje sistema (stranica 46)
- Reprodukcija pritiskom na jedno dugme (stranica 47)
- Bioskopski režim (stranica 47)
- Kontrola zvuka na sistemu (stranica 47)
- Ograničavanje jačine zvuka (stranica 47)
- Jednostavna kontrola daljinskim upravljačem (stranica 47)
- Usklađivanje jezika (stranica 48)

Control for HDMI (Kontrola preko HDMI-ja) je funkcija za upravljanje komponentama u međusobnoj sprezi koju koristi CEC (Consumer Electronics Control) za HDMI (High-Definition Multimedia Interface).

Napomena

- Funkcija Control for HDMI (Kontrola preko HDMI-ja) možda neće raditi u zavisnosti od povezane opreme. Pogledajte uputstvo za upotrebu komponente.

Priprema funkcije Control for HDMI (Kontrola preko HDMI-ja)

(Control for HDMI (Kontrola preko HDMI-ja) – jednostavno podešavanje)

Ako je vaš TV kompatibilan sa funkcijom za jednostavno podešavanje funkcije Control for HDMI (Kontrola preko HDMI-ja), funkciju [CONTROL FOR HDMI] (Kontrola preko HDMI-ja) na sistemu možete da podesite automatski podešavanjem svog televizora. Za detalje pogledajte uputstvo za upotrebu televizora.

Ukoliko vaš televizor nije kompatibilan sa funkcijom za jednostavno podešavanje funkcije Control for HDMI (Kontrola preko HDMI-ja), podesite ručno funkciju Control for HDMI (Kontrola preko HDMI-ja) na sistemu i televizoru.

- 1 Uverite se da su sistem i TV povezani HDMI kablom.**
- 2 Uključite TV i pritisnite I/⏻ da biste uključili sistem.**
- 3 Izaberite odgovarajući ulaz na televizoru tako da se signal sa sistema pojavi na ekranu televizora kroz HDMI ulaz.**
- 4 Podesite funkciju Control for HDMI (Kontrola preko HDMI-ja) na televizoru.**
Za detalje o podešavanju televizora, pogledajte uputstvo za upotrebu televizora.
- 5 Pritisnite DVD/CD na sistemu.**
- 6 Pritisnite  DISPLAY dok je reprodukcija na sistemu zaustavljena.**
- 7 Pomoću tastera   izaberite  [SETUP] (Podešavanje), a zatim pritisnite .**
- 8 Pomoću tastera   izaberite [CUSTOM] (Prilagođeno), a zatim pritisnite .**
- 9 Pomoću tastera   izaberite [HDMI SETUP] (Podešavanje HDMI-ja), a zatim pritisnite .**
- 10 Pomoću tastera   izaberite [CONTROL FOR HDMI] (Kontrola preko HDMI-ja), a zatim pritisnite .**
- 11 Pomoću tastera   izaberite [ON] (Uključeno), a zatim pritisnite .**

Istovremeno isključivanje sistema i televizora

(Isključivanje sistema)

Kada isključite TV pritiskom na taster POWER na daljinskom upravljaču televizora ili taster TV I/⏻ na daljinskom upravljaču sistema, sistem se isključuje automatski.

Napomena

- Ova funkcija zavisi od podešavanja na televizoru. Za detalje pogledajte uputstvo za upotrebu televizora.
- U zavisnosti od statusa sistema (npr. tokom reprodukcije CD-a), sistem se možda neće isključiti automatski.

Gledanje DVD-a pritiskom na jedno dugme

(Reprodukcija pritiskom na jedno dugme)

Pritisnite ONE-TOUCH PLAY

TV se uključuje, ulaz na TV-u će biti podešen na HDMI ulaz na koji je povezan sistem i reprodukcija diska počinje automatski. Funkcija za kontrolu zvuka na sistemu se takođe aktivira automatski.

Korišćenje bioskopskog režima

(Bioskopski režim)

Ako je vaš TV kompatibilan sa bioskopskim režimom, možete da uživati u optimalnom kvalitetu slike i zvuka koji je prilagođen za filmove a funkcija za kontrolu zvuka na sistemu se aktivira automatski.

Pritisnite THEATRE

Napomena

- U zavisnosti od televizora, ova funkcija možda neće raditi.

Uživanje u zvuku sa televizora na zvučnicima sistema

(Kontrola zvuka na sistemu)

Da biste koristili ovu funkciju, povežite sistem i TV audio kablom i HDMI kablom (stranica 24).

Pritisnite I/⏻ da biste uključili sistem dok je TV uključen.

Funkcija za kontrolu zvuka na sistemu je aktivirana. Zvuk sa televizora se emituje na zvučnicima sistema, a jačina zvuka na zvučnicima televizora se automatski smanjuje.

Napomena

- Ako je TV u režimu PAP (slika i slika), funkcija za kontrolu zvuka na sistemu neće raditi. Kada izadete iz režima PAP na televizoru, način emitovanja signala sa televizora se vraća na onaj koji ste izabrali pre režima PAP.
- Kada uključite sistem pritiskom na taster za izbor funkcije, slika i zvuk možda neće biti usklađeni.
- U zavisnosti od televizora, kada podesite jačinu zvuka sistema, nivo jačine zvuka se prikazuje na ekranu televizora. U ovom slučaju, nivo jačine zvuka koji se prikazuje na ekranu televizora i na displeju sistema može biti različit.

Savet

- Funkcijom za kontrolu zvuka na sistemu takođe možete da upravljate putem menija na televizoru.
- Putem daljinskog upravljača za TV možete da upravljate jačinom zvuka na sistemu, kao i da isključite zvuk na sistemu.

Ograničavanje nivoa jačine zvuka koji se sa televizora emituje na zvučnicima sistema

(Ograničavanje jačine zvuka)

Kada je aktivirana funkcija za kontrolu zvuka na sistemu i zvuk sa televizora se emituje na zvučnicima sistema, nivo jačine zvuka je ograničen na nivo koji je podešen u [VOLUME LIMIT] (Ograničavanje jačine zvuka). Za detalje pogledajte [VOLUME LIMIT] (Ograničavanje jačine zvuka) (stranica 55).

Upravljanje sistemom putem daljinskog upravljača za TV

(Jednostavna kontrola daljinskim upravljačem)

Putem daljinskog upravljača televizora možete da upravljate osnovnim funkcijama sistema kada se video signal sa sistema prikazuje na ekranu televizora. Za detalje pogledajte uputstvo za upotrebu televizora.

Istovremeno menjanje jezika menija na ekranu sistema i televizora

(Usklađivanje jezika)

Kada promenite jezik menija televizora, jezik menija sistema koji se prikazuje na ekranu televizora će se takođe promeniti.

Napomena

- Kada se na ekranu prikazuje meni sistema, ova funkcija ne radi.

Prebacivanje pesama na USB uređaj

Pesme na audio CD-u ili one koje se emituju putem radio programa možete da prebacite na USB uređaj tako što ćete ih kodirati u MP3 format. Na USB uređaj takođe možete da prebacite MP3 datoteke koje se nalaze na DATA CD/DATA DVD disku.

Za povezivanje USB uređaja pogledajte „Reprodukcija datoteka na disku/USB uređaju“ (stranica 30).

Reprodukcija muzike koju prebacite je ograničena samo na ličnu upotrebu. Upotreba muzike van ovog ograničenja zahteva dozvolu vlasnika autorskih prava.

Napomene o prebacivanju na USB

- Ne povežite sistem i USB uređaj preko USB čvorišta.
- Uverite se da na USB uređaju ima dovoljno prostora za sadržaj koji želite da prebacite.
- Ne uklanjajte USB uređaj tokom prebacivanja sadržaja.
- Kada prebacujete numere sa audio CD-a, numere će biti snimljene kao MP3 datoteke sa brzinom protoka bitova od 128 kbps.
- Kada prebacujete MP3 datoteke sa DATA CD/DATA DVD diska, prebačene MP3 datoteke će imati istu brzinu protoka bitova kao originalne MP3 datoteke.

- Kada prebacujete radio program, zvuk će biti snimljen kao MP3 datoteka sa brzinom protoka bitova od 128 kbps.
- Tekstualne informacije na CD-u neće biti prebačene u kreirane MP3 datoteke.
- Ako na pola puta zaustavite prebacivanje sadržaja sa audio CD-a, kreirana MP3 datoteka će biti izbrisana.
- Prebacivanje sadržaja će biti automatski zaustavljeno u sledećim slučajevima:
 - Tokom prebacivanja sadržaja je nestalo prostora na USB uređaju.
 - Broj fascikli na USB uređaju je dostigao granicu koju sistem može da prepozna.
- U jednoj fascikli možete da uskladištite do 150 datoteka.
- Na jednom USB uređaju možete da uskladištite do 199 fascikli.
- Ako fascikla ili datoteka koju prebacujete već postoji na USB uređaju pod istim nazivom, nakon naziva se dodaje redni broj bez menjanja originalnog naziva fascikle ili datoteke.

Biranje odredišta za prebacivanje sadržaja na USB uređaju

Možete da izaberete broj memorije za prebacivanje u zavisnosti od USB uređaja.

Pritisnite MEM SEL.

Broj izabrane memorije

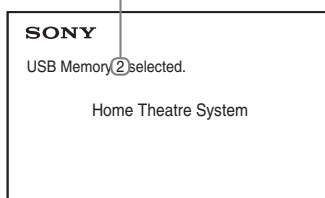

Napomena

- Ukoliko nije moguće izabrati memoriju, na TV ekranu će se prikazati [Operation not possible.] (Radnja nije moguća.)
- Broj memorije se menja u zavisnosti od USB uređaja.
- Izaberite odredište za prenos pre prebacivanja sadržaja.

Pravila kreiranja fascikli i datoteka

Kada prebacujete sadržaj na USB uređaj, biće kreirana fascikla „MUSIC“ direktno ispod „ROOT“. Fascikle i datoteke će biti kreirane u fascikli „MUSIC“ na sledeći način i u skladu sa metodom prenosa i izvorom.

- Kada prebacujete više numera sa audio CD-a ili više MP3 datoteka sa DATA CD/DATA DVD diska

Izvor	Naziv fascikle	Naziv datoteke
MP3	Isti kao u izvoru ¹⁾	
Audio CD	„FLDR001“ ²⁾	„TRACK001“ ³⁾

- Kada prebacujete jednu numeru sa audio CD-a ili jednu MP3 datoteku sa DATA CD/DATA DVD diska

Izvor	Naziv fascikle	Naziv datoteke
MP3	„REC1-MP3“ ⁴⁾	Isti kao u izvoru ¹⁾
Audio CD	„REC1-CD“ ⁴⁾	„TRACK001“ ³⁾

- Kada prebacujete radio program

Naziv fascikle	Naziv datoteke
„FM001“ ⁴⁾	„TRACK001“ ³⁾





¹⁾Nazivu se dodeljuju najviše 64 znaka (uključujući oznaku tipa datoteke).

²⁾Fasciklama se dodeljuje redni broj.

³⁾Datotekama se dodeljuje redni broj.

⁴⁾Nova datoteka će biti prebačena u fasciklu „REC1-MP3“ ili „REC1-CD“ svaki put kada prebacite jednu numeru.

Prebacivanje numera sa audio CD-a ili MP3 datoteka sa DATA CD/DATA DVD diska na USB uređaj



- 1** Učitajte audio CD/DATA CD/DATA DVD.
- 2** Pritisnite  DISPLAY dok je reprodukcija na sistemu zaustavljena.
- 3** Pomoću tastera  izaberite  [USB TRANSFER] (prebacivanje na USB), a zatim pritisnite .



■ Za audio CD



Pritisnite  i pređite na korak 5.

■ Za DATA CD/DATA DVD



Pratite sledeći korak.

- 4** Pomoću tastera  izaberite [TRACK] (Numera) ili [FOLDER] (Fascikla), a zatim pritisnite .

- [TRACK] (Numera): Prikazaće se lista fascikli. Pomoću tastera  izaberite željenu fasciklu, a zatim pritisnite .
- [FOLDER] (Fascikla): Prikazaće se fascikle snimljene na DATA CD/DATA DVD. Možete da prebacite sve MP3 datoteke u fascikli.



- 5** Pomoću tastera  izaberite ALL (Sve) (za audio CD) ili ALL (Sve) (za DATA CD/DATA DVD), a zatim pritisnite .

Da biste opozvali izbor svih numera, izaberite ALL (Sve), a zatim pritisnite .

- 6** Pomoću tastera  izaberite [START] (Pokreni), a zatim pritisnite .

Da biste prekinuli prebacivanje, pritisnite **■**.

Biranje pojedinačnih numera/MP3 datoteka/fascikli

Pomoću tastera  označite numeru/MP3 datoteku/fasciklu, a zatim pritisnite  da biste dodali znak za potvrdu u koraku 5.

Da biste otkazali izbor, označite numeru/MP3 datoteku/fasciklu, a zatim pritisnite  da biste uklonili znak za potvrdu.

■ Za audio CD

Preostali prostor na USB uređaju

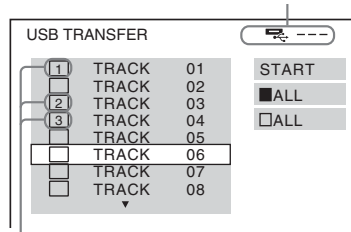

Numere koje će biti prebačene

■ Za DATA CD/DATA DVD

Preostali prostor na USB uređaju

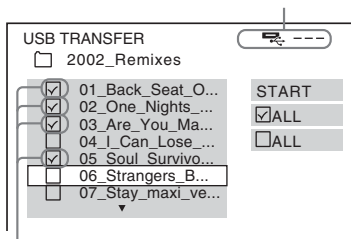

MP3 datoteke/fascikle koje će biti prebačene.

Prebacivanje pritiskom na jedno dugme

Numere/MP3 datoteke možete jednostavno da prebacite na USB uređaj koristeći REC TO USB.

- 1 Učitajte audio CD/DATA CD/DATA DVD.**
- 2 Pritisnite ■.**

Da biste prebacili sve numere, predite na korak 4.

Da biste prebacili jednu numeru, pratite sledeći korak.
- 3 Izaberite željenu numeru/MP3 datoteku, a zatim pritisnite ►.**
- 4 Pritisnite REC TO USB na uređaju.**
 - će početi da svetli i na displeju će se prikazati „READING“. Zatim će se na displeju naizmenično prikazivati „PUSH PLAY“ i preostali prostor na USB uređaju.
- 5 Pritisnite ► da biste pokrenuli prebacivanje sadržaja.**

Kada prebacivanje bude završeno, na displeju će se prikazati „COMPLETE“ a reprodukcija diska i USB uređaja će se zaustaviti automatski.

Da biste prekinuli prebacivanje, pritisnite ■.

Prebacivanje radio programa

Na USB uređaj možete da prebacite radio program koji slušate.

- 1 Pritisnite FM.**
- 2 Izaberite radio stanicu pritiskanjem tastera PRESET +/- ili TUNING +/-.**
- 3 Pritisnite REC TO USB na uređaju.**
 - će početi da svetli i na displeju će se naizmenično prikazivati „PLEASE“ i „WAIT“. Zatim će se na displeju naizmenično prikazivati „PUSH PLAY“ i preostali prostor na USB uređaju.
- 4 Pritisnite ► da biste pokrenuli prebacivanje sadržaja.**
- 5 Pritisnite ■ da biste zaustavili prebacivanje sadržaja.**

Kreiranje nove MP3 datoteke tokom prebacivanja sadržaja

Pritisnite REC TO USB tokom prebacivanja sadržaja.

Na displeju će se prikazati „NEW TRACK“ i prebacivanje sadržaja će se nastaviti u novu MP3 datoteku odmah nakon što pritisnete REC TO USB.

Ako za nekoliko sekundi ponovo pritisnete REC TO USB, neće biti moguće kreirati novu MP3 datoteku.

Napomena

- Tokom kreiranja nove MP3 datoteke, prebacivanje će biti privremeno onemogućeno.

Savet

- Nova MP3 datoteka će biti kreirana automatski nakon otprilike jednog sata prebacivanja sadržaja.

Brisanje audio datoteka na USB uređaju

Možete da izbrisete audio datoteke („mp3“, „wma“ ili „m4a“) na USB uređaju.

- 1 Pritisnite USB.**
- 2 Pomoću tastera ↑/↓ izaberite fasciklu.**

3 Izaberite audio datoteku(e).

■ **Brisanje svih audio datoteka u fascikli**

Pritisnite CLEAR dok držite SHIFT.

■ **Brisanje audio datoteke**

Pritisnite \oplus i pomoću tastera \uparrow/\downarrow izaberite željenu audio datoteku, a zatim pritisnite CLEAR dok držite SHIFT.

4 Pomoću tastera \leftarrow/\rightarrow izaberite [YES] (Da), a zatim pritisnite \oplus .

Da biste otkazali, izaberite [NO] (Ne), a zatim pritisnite \oplus .

Napomena

- Ne uklanjajte USB uređaj tokom brisanja.
- Ako fascikla koju želite da izbrisate sadrži datoteke koje nisu u audio formatu ili potfascikle, one će biti izbrisane sa liste na TV ekranu, ali ne i sa USB uređaja.

Korišćenje merača vremena za isključivanje

Sistem možete da podesite tako da se isključi u unapred podešeno vreme kako biste mogli da zaspite slušajući muziku.

1 Pritisnite SYSTEM MENU.

2 Pomoću tastera \uparrow/\downarrow izaberite „SLEEP“, a zatim pritisnite \oplus ili \rightarrow .

Izabrana stavka će se prikazati na displeju.

3 Pomoću tastera \uparrow/\downarrow izaberite podešavanje, a zatim pritisnite \oplus .

Prikaz minuta (preostalo vreme) se menja u koracima od po 10 minuta.

4 Pritisnite SYSTEM MENU.

Usaglašavanje slike i zvuka

[A/V SYNC] (Sinhronizacija zvuka/slike)

DVD-V DVD-VR VIDEO CD DATA CD DATA DVD

USB

Ako zvuk nije usklađen sa slikama na ekranu televizora, možete da podesite interval kašnjenja između slike i zvuka.

1 Pritisnite \square DISPLAY.

2 Pomoću tastera \uparrow/\downarrow izaberite \square [A/V SYNC] (Sinhronizacija zvuka/slike), a zatim pritisnite \oplus .

3 Pomoću tastera \uparrow/\downarrow izaberite podešavanje, a zatim pritisnite \oplus .

- [OFF]: Isključeno.
- [ON] (Uključeno): Možete da podesite kašnjenje između slike i zvuka.

Napomena

- U zavisnosti od ulaznog strima, funkcija [A/V SYNC] (Sinhronizacija zvuka/slike) možda neće raditi.

Menjanje ulaznog nivoa zvuka sa povezanih komponenti

Izobličjenje zvuka sa povezane komponente možete da umanjite smanjivanjem ulaznog nivoa.

1 Pritisnite TV.

2 Pritisnite SYSTEM MENU.

3 Pomoću tastera \uparrow/\downarrow izaberite „ATTENUATE“, a zatim pritisnite \oplus ili \rightarrow .

4 Pomoću tastera \uparrow/\downarrow izaberite podešavanje, a zatim pritisnite \oplus .

- „ATT ON“: Možete da snizite ulazni nivo.
- „ATT OFF“: Normalan ulazni nivo.

5 Pritisnite SYSTEM MENU.

Menjanje svetline displeja

- 1** Pritisnite **SYSTEM MENU**.
- 2** Pomoću tastera **↑/↓** izaberite „**DIMMER**“, a zatim pritisnite **⊕** ili **→**.
Izabrana stavka će se prikazati na displeju.
- 3** Pomoću tastera **↑/↓** izaberite svetlinu displeja, a zatim pritisnite **⊕**.
 - „**DIMMER OFF**“: Displej je svetao.
 - „**DIMMER ON**“: Displej je zatamnjen.
- 4** Pritisnite **SYSTEM MENU**.

Uključivanje/isključivanje režima za demonstraciju

Možete da uključite/isključite demonstraciju na displeju dok je sistem u režimu mirovanja.

- 1** Pritisnite **SYSTEM MENU**.
- 2** Pomoću tastera **↑/↓** izaberite „**DEMO**“, a zatim pritisnite **⊕** ili **→**.
Izabrana stavka će se prikazati na displeju.
- 3** Pomoću tastera **↑/↓** izaberite podešavanje, a zatim pritisnite **⊕**.
 - „**DEMO OFF**“: Isključeno.
 - „**DEMO ON**“: Uključeno.
- 4** Pritisnite **SYSTEM MENU**.

Ponovno obavljanje brzog podešavanja

- 1** Pritisnite **DVD/CD**.
- 2** Pritisnite **☺ DISPLAY** dok je reprodukcija na sistemu zaustavljena.
- 3** Pomoću tastera **↑/↓** izaberite **☰ [SETUP]** (Podešavanje), a zatim pritisnite **⊕**.
- 4** Pomoću tastera **↑/↓** izaberite **[QUICK]** (Brzo), a zatim pritisnite **⊕**.
Obavite brzo podešavanje preteći postupak u „Brzo podešavanje“ (stranica 27).

Automatsko postavljanje sistema u režim mirovanja

Sistem će automatski ući u režim mirovanja ako ga ne koristite 30 minuta i ako se sa njega ne emituje zvuk 30 minuta. Otprilike 2 minuta pre ulaska sistema u režim mirovanja, na displeju će početi da treperi „**AUTO STBY**“.
Funkciju za automatski ulazak u režim mirovanja možete da uključite/isključite.

- 1** Pritisnite **SYSTEM MENU**.
- 2** Pomoću tastera **↑/↓** izaberite „**AUTO STBY**“, a zatim pritisnite **⊕** ili **→**.
Izabrana stavka će se prikazati na displeju.
- 3** Pomoću tastera **↑/↓** izaberite podešavanje, a zatim pritisnite **⊕**.
 - „**ON**“: Uključeno.
 - „**OFF**“: Isključeno.
- 4** Pritisnite **SYSTEM MENU**.

Dodatna podešavanja

Možete da unesete brojna podešavanja, na primer za sliku i zvuk. Prikazane stavke će se razlikovati u zavisnosti od područja.

Napomena

- Podešavanja za reprodukciju koja se nalaze na disku imaju prioritet nad podešavanjima koja izaberete u meniju za podešavanje sistema tako da neke od opisanih funkcija možda neće raditi.

1 Pritisnite DVD/CD.

2 Pritisnite DISPLAY dok je reprodukcija na sistemu zaustavljena.

3 Pomoću tastera ↑/↓ izaberite [SETUP] (Podešavanje), a zatim pritisnite .

4 Pomoću tastera ↑/↓ izaberite [CUSTOM] (Prilagođeno), a zatim pritisnite .

5 Pomoću tastera ↑/↓ izaberite stavku za podešavanje, a zatim pritisnite .

- [LANGUAGE SETUP] (Podešavanje jezika) (stranica 53)
- [VIDEO SETUP] (Podešavanje video zapisa) (stranica 54)
- [HDMI SETUP] (Podešavanje HDMI-ja) (stranica 55)
- [AUDIO SETUP] (Podešavanje zvuka) (stranica 56)
- [SYSTEM SETUP] (Podešavanje sistema) (stranica 57)
- [SPEAKER SETUP] (Podešavanje zvučnika) (stranica 58)

Primer: [VIDEO SETUP] (Podešavanje video zapisa)

Izabrana stavka

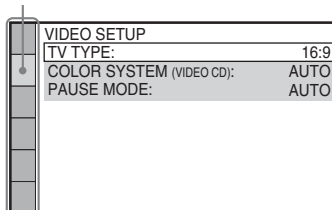

Stavke za podešavanje

6 Pomoću tastera ↑/↓ izaberite stavku, a zatim pritisnite .

Prikazaće se opcije za izabranu stavku. Primer: [TV TYPE] (Tip televizora)

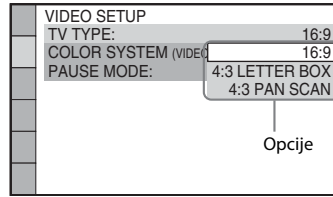

7 Pomoću tastera ↑/↓ izaberite podešavanje, a zatim pritisnite .

Postavka je izabrana i podešavanje je završeno.

Primer: [4:3 LETTER BOX] (4:3 sa crnim trakama)

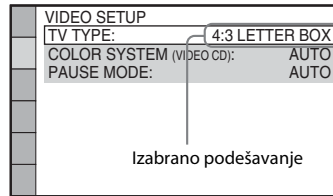

Poništavanje svih podešavanja u okviru [SETUP] (Podešavanje)

Da biste poništili sva podešavanja u okviru [SETUP] (Podešavanje), pogledajte [RESET] (Poništi) (stranica 58).

Podešavanje jezika menija ili zvučne numere

[LANGUAGE SETUP] (Podešavanje jezika)

Podesite jezik menija na ekranu ili zvučne numere.

■ [OSD] (Meni na ekranu)

Možete da promenite jezik menija na TV ekranu.

■ [MENU] (Meni)

Možete da promenite jezik menija na disku.

■ [AUDIO] (Zvuk) **DVD-V**

Možete da promenite jezik zvučnog zapisa. Kada izaberete [ORIGINAL] (Originalno), biće izabran jezik kojem je dat prioritet na disku.

■ [SUBTITLE] (Titl) **DVD-V**

Možete da promenite jezik titlova snimljenih na DVD VIDEO disk.

Kada izaberete [AUDIO FOLLOW] (Usklađivanje sa audio zapisom), jezik titla se menja u skladu sa izabranim jezikom zvučnog zapisa.

Napomena

- Kada izaberete jezik za [MENU] (Meni), [AUDIO] (Zvuk) ili [SUBTITLE] (Titl) koji nije snimljen na DVD VIDEO disku, automatski će biti izabran jedan od snimljenih jezika (u zavisnosti od diska, jezik možda neće biti izabran automatski).

Savet

- Ako izaberete [OTHERS →] (Ostalo) za [MENU] (Meni), [AUDIO] (Zvuk) i [SUBTITLE] (Titl), izaberite i unesite šifru jezika iz odeljka „Lista sa šiframa jezika“ (stranica 70) koristeći tastere sa brojevima.

Podešavanja za ekran

F [VIDEO SETUP] (Podešavanje video zapisa)

Izaberite podešavanja u skladu sa televizorom.

■ [TV TYPE] (Tip televizora)

Možete da izaberete odnos širine i visine povezanog televizora.

[16:9]: Izaberite ovo podešavanje ako povežete televizor sa širokim ekranom ili televizor koji ima funkciju za režim širokog prikaza.

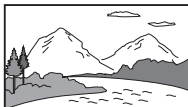

[4:3 LETTER BOX] (4:3 sa crnim trakama): Izaberite ovo podešavanje kada povežete standardni televizor sa odnosom širine i visine od 4:3. Sistem prikazuje sliku širokog formata sa crnim trakama u gornjem i donjem delu ekrana.



[4:3 PAN SCAN] (4:3 panovanje, skeniranje) Izaberite ovo podešavanje kada povežete standardni televizor sa odnosom širine i visine od 4:3. Sistem automatski prikazuje sliku širokog formata na celom ekranu i iseca delove koji se ne uklapaju.



■ [COLOR SYSTEM (VIDEO CD)] (Sistem boja (Video CD))

(samo modeli za Aziju, Bliski istok i Evropu)

Možete da izaberete sistem boja prilikom reprodukcije VIDEO CD-a.

[AUTO] (Automatski): Sistem emituje video signal sa diska, PAL ili NTSC. Ako vaš TV koristi DUAL sistem, izaberite [AUTO] (Automatski).

[PAL]: Sistem menja video signal NTSC diska i emituje ga u PAL sistemu.

[NTSC]: Sistem menja video signal PAL diska i emituje ga u NTSC sistemu.

Napomena

- Ne možete da promenite sistem boja samog diska.
- Možete da promenite sistem boja ovog sistema u skladu sa povezanim televizorom (stranica 24).

■ [BLACK LEVEL] (Nivo crne)

(Samo modeli za Južnu Ameriku)

Možete da izaberete nivo crne (nivo podešavanja) za video signale koji se emituju sa svih priključaka osim sa priključka HDMI OUT.

[ON] (Uključeno): Standardni nivo.
[OFF] (Isključeno): Možete da snizite standardni nivo crne boje. Koristite ovo podešavanje kada slika postane previše bela.

■ [PAUSE MODE] (Režim pauze) **DVD-V**

(samo DVD VIDEO/DVD-R/DVD-RW)

U režimu pauze možete da izaberete sliku.

[AUTO] (Automatski): Slika i objekti koji se kreću se emituju bez podrhtavanja. Ovo podešavanje je za uobičajenu upotrebu.

[FRAME] (Kadar): Slika i objekti koji se ne kreću se emituju u visokoj rezoluciji.

Podešavanja za HDMI



[HDMI SETUP] (Podešavanje HDMI-ja)

■ [HDMI RESOLUTION] (HDMI rezolucija)

Možete da izaberete tip video signala koji se emituje sa priključka HDMI OUT.

[AUTO (1920 × 1080p)]: Sistem emituje optimalni video signal za povezani TV.

[1920 × 1080i]: Sistem emituje video signale u rezoluciji 1920 × 1080i*.

[1280 × 720p]: Sistem emituje video signale u rezoluciji 1280 × 720p*.

[720 × 480p]**: Sistem emituje video signale u rezoluciji 720 × 480p*.

* i: isprepletano, p: progresivno

** U zavisnosti od područja, možda će se prikazati opcija [720 × 480/576p].

■ [CONTROL FOR HDMI] (Kontrola preko HDMI-ja)

Ova funkcija je dostupna kada sistem i TV koji je kompatibilan sa funkcijom Control for HDMI (Kontrola preko HDMI-ja) povežete pomoću HDMI kabla.

[ON] (Uključeno): Uključeno. Komponentama koje su povezane pomoću HDMI kabla možete da upravljate u međusobnoj sprezi.

[OFF]: Isključeno.

■ [VOLUME LIMIT] (Ograničavanje jačine zvuka)

Kada aktivirate funkciju za kontrolu zvuka na sistemu (stranica 47), može doći do emitovanja jakog zvuka, što će zavistiti od nivoa jačine zvuka na sistemu. Ovo možete da sprečite tako što ćete ograničiti maksimalni nivo jačine zvuka kada se aktivira funkcija za kontrolu zvuka na sistemu.

[OFF] (Isključeno): Isključeno.

[LEVEL3] (Nivo 3): Maksimalni nivo jačine zvuka je podešen na 10.

[LEVEL2] (Nivo 2): Maksimalni nivo jačine zvuka je podešen na 15.

[LEVEL1] (Nivo 1): Maksimalni nivo jačine zvuka je podešen na 20.

Napomena

- Ova funkcija je dostupna samo kada je [CONTROL FOR HDMI] (Kontrola preko HDMI-ja) podešeno na [ON] (Uključeno).

■ [YCbCr/RGB (HDMI)]

Možete da izaberete tip HDMI signala koji se emituje sa priključka HDMI OUT.

[YCbCr]: Sistem emituje YCbCr signale.

[RGB]: Sistem emituje RGB signale.

■ [AUDIO (HDMI)]

Možete da izaberete status emitovanja zvuka sa priključka HDMI OUT.

[OFF] (Isključeno): Sistem ne emituje zvuk sa priključka HDMI OUT.

[ON] (Uključeno): Sistem emituje audio signale tako što konvertuje Dolby Digital, DTS ili 96 kHz/24-bitne PCM signale u 48 kHz/16-bitne PCM signale.

Napomena

- Kada ovu funkciju podesite na bilo koju drugu opciju osim opcija „DVD/CD“ ili „USB“, sistem neće emitovati zvuk sa priključka HDMI OUT, čak i ako [AUDIO (HDMI)] podesite na [ON] (Uključeno).

■ [JPEG RESOLUTION] (JPEG rezolucija)

Možete da izaberete rezoluciju JPEG datoteka slika koje se emituju sa priključka HDMI OUT.

[SD] (Standardna): Sistem emituje standardnu rezoluciju sa crnim okvirom.

[HD]: Sistem emituje HD rezoluciju sa crnim okvirom.

[HD]: Sistem emituje HD rezoluciju bez crnog okvira.

[(1920 × 1080i) HD]: Sistem emituje punu HD rezoluciju sa crnim okvirom.

[(1920 × 1080i) HD]: Sistem emituje punu HD rezoluciju bez crnog okvira.

Napomena

- Podešavanje [JPEG RESOLUTION] (JPEG rezolucija) će se primenjivati samo kada [TV TYPE] (Tip televizora) u okviru [VIDEO SETUP] (Podešavanje video zapisa) podesite na [16:9] i kada [HDMI RESOLUTION] (HDMI rezolucija) u okviru [HDMI SETUP] (Podešavanje HDMI-ja) podesite na rezoluciju koja nije [720 × 480p] ili [720 × 480/576p].
- Moći ćete da izaberete [(1920 × 1080i) HD] ili [(1920 × 1080i) HD] samo kada [HDMI RESOLUTION] (HDMI rezolucija) u okviru [HDMI SETUP] (Podešavanje HDMI-ja) podesite na [1920 × 1080i].
- Emitovanje HDMI signala će odmah prestati u sledećim slučajevima:
 - Kada sistem učitava DATA CD ili DATA DVD ili kada iz sistema uklanjate DATA CD ili DATA DVD.
 - Kada priključujete ili uklanjate USB uređaj.

Podešavanja za zvuk

[AUDIO SETUP] (Podešavanje zvuka)

■ [SPEAKER FORMATION] (Raspored zvučnika)

U zavisnosti od oblika prostorije, možda nećete moći da postavite neke zvučnike. Radi boljeg surround zvuka, Sony preporučuje da prvo odlučite kako ćete postaviti zvučnike.

[STANDARD] (Standardno): Izaberite ovu opciju ako ste sve zvučnike postavili na uobičajeni način.

[NO CENTER] (Bez centralnog): Izaberite ovu opciju ako ste postavili samo prednje i surround zvučnike.

[NO SURROUND] (Bez surround zvučnika): Izaberite ovu opciju ako ste postavili samo centralni i prednje zvučnike.

[FRONT ONLY] (Samo prednji): Izaberite ovu opciju ako ste postavili samo prednje zvučnike.

[ALL FRONT] (Svi zvučnici su ispred): Izaberite ovu opciju ako ste postavili sve zvučnike ispred mesta slušanja.

[ALL FRONT - NO CENTER] (Svi zvučnici su ispred, bez centralnog): Izaberite ovu opciju ako ste postavili prednje i surround zvučnike ispred mesta slušanja.

■ [AUDIO DRC] (Komprimovanje dinamičkog opsega zvuka) **DVD-V**

Možete da komprimujete dinamički opseg zvučnog zapisa. Funkcija [AUDIO DRC] (Komprimovanje dinamičkog opsega zvuka) je korisna kada kasno uveče želite da gledate filmove sa utišanim zvukom.

[OFF] (Isključeno): Bez komprimovanja dinamičkog opsega.

[STANDARD] (Standardno): Sistem reprodukuje zvučni zapis sa dinamičkim opsegom koji je zamislio snimatelj tona.

[MAX] (Maksimalno): Sistem u potpunosti komprimuje dinamički opseg.

Napomena

- [AUDIO DRC] (Komprimovanje dinamičkog opsega zvuka) funkcioniše samo za Dolby Digital.

■ [TRACK SELECTION] (Biranje numere)

DVD-V

Zvučnoj numeri sa najviše kanala možete da date prioritet ukoliko je snimljeno više audio formata (PCM, DTS, Dolby Digital ili MPEG audio).

[OFF] (Isključeno): Isključeno.

[AUTO] (Automatski): Sistem automatski bira zvučni zapis prema prioritetu.

Napomena

- Kada ovu stavku podesite na [AUTO] (Automatski), jezik će se možda promeniti. Podešavanje [TRACK SELECTION] (Biranje numere) ima veći prioritet od podešavanja [AUDIO] (Zvuk) u okviru [LANGUAGE SETUP] (Podešavanje jezika) (stranica 53). (U zavisnosti od diska, ova funkcija možda neće raditi.)

Ostala podešavanja

[SYSTEM SETUP] (Podešavanje sistema)

■ [SCREEN SAVER] (Čuvar ekrana)

Možete da smanjite mogućnost oštećenja ekrana (slab odziv – tzv. ghosting). Pritisnite bilo koji taster (npr. ►) da biste prekinuli čuvara ekrana.

[ON] (Uključeno): Slika čuvara ekrana će se pojaviti ako ne koristite sistem 15 minuta.

[OFF]: Isključeno.

■ [BACKGROUND] (Pozadina)

Možete da izaberete pozadinsku boju ili sliku na TV ekranu.

[JACKET PICTURE] (Naslovna slika):

Prikazaće se naslovna slika (fotografija), ali samo ako je naslovna slika već snimljena na disku (CD-EXTRA, itd.). Ako se na disku ne nalazi naslovna slika, prikazaće se slika koja je fabrički uskladištena u sistemu.

[GRAPHICS] (Grafika): Prikazaće se slika koja je fabrički uskladištena u sistemu.

[BLUE] (Plava): Pozadina je plava.

[BLACK] (Crna): Pozadina je crna.

■ [PARENTAL CONTROL] (Roditeljski nadzor)

Funkcija [PARENTAL CONTROL] (Roditeljski nadzor) vam omogućava da ograničite reprodukciju ocenjenih DVD-ova. Scene mogu biti blokirane ili zamenjene drugačijim scenama.

1 Unesite ili ponovo unesite četvorocifrenu lozinku koristeći tastere sa brojevima, a zatim pritisnite ⊕.

2 Pomoću tastera ↑/↓ izaberite [STANDARD] (Standardno), a zatim pritisnite ⊕.

3 Pomoću tastera ↑/↓ izaberite geografsko područje kao nivo za ograničavanje reprodukcije, a zatim pritisnite ⊕.

Kada izaberete [OTHERS →] (Ostalo), izaberite i unesite standardnu šifru iz odeljka „Lista šifri područja za roditeljski nadzor“ (stranica 70) koristeći tastere sa brojevima.

4 Pomoću tastera ↑/↓ izaberite [LEVEL] (Nivo), a zatim pritisnite ⊕.

5 Pomoću tastera ↑/↓ izaberite željeni nivo, a zatim pritisnite ⊕.

Što je niža vrednost, strožije je ograničenje.

Isključivanje funkcije [PARENTAL CONTROL] (Roditeljski nadzor)

Podesite [LEVEL] (Nivo) na [OFF] (Isključeno) u roku 5.

Reprodukcija diska za koji je podešena funkcija [PARENTAL CONTROL] (Roditeljski nadzor)

Kada učitate disk i pritisnete ►, prikazaće se ekran za unos lozinke. Unesite četvorocifrenu lozinku koristeći tastere sa brojevima, a zatim pritisnite ⊕.

Savet

- Ako zaboravite lozinku, unesite „199703“ pomoću tastera sa brojevima, a zatim pritisnite ⊕. Na ekranu će se od vas tražiti da unesete novu četvorocifrenu lozinku. Kada unesete novu četvorocifrenu lozinku, ponovo umetnite disk u uređaj i pritisnite ►. Kada se prikaže ekran za unos lozinke, unesite novu lozinku.

Menjanje lozinke

1 Unesite četvorocifrenu lozinku koristeći tastere sa brojevima, a zatim pritisnite ⊕.

2 Pomoću tastera ↑/↓ izaberite [CHANGE PASSWORD →] (Menjanje lozinke), a zatim pritisnite ⊕.

3 Unesite novu četvorocifrenu lozinku koristeći tastere sa brojevima, a zatim pritisnite ⊕.

Ako napravite grešku pri unosu lozinke, pritisnite ◀ pre nego što pritisnete ⊕, a zatim unesite tačan broj.

4 Da biste potvrdili lozinku, ponovo je unesite pomoću tastera sa brojevima, a zatim pritisnite ⊕.

■ [MULTI-DISC RESUME] (Nastavak reprodukcije za više diskova)

Ovaj sistem memoriše mesto na kojem ste zaustavili disk prilikom poslednje reprodukcije i nastavlja reprodukciju od tog mesta kada sledeći put umetnete isti disk.

[ON] (Uključeno): Sistem memoriše tačke za nastavak reprodukcije za najviše 10 diskova.

[OFF] (Isključeno): Sistem ne memoriše tačke za nastavak reprodukcije. Reprodukcija se nastavlja sa istog mesta samo za disk koji se trenutno nalazi u uređaju.

Napomena

- Kada se memorija za nastavak reprodukcije napuni, biće izbrisana tačka za nastavak reprodukcije najranije memorisanog diska.

■ [RESET] (Poništavanje)

Stavke u okviru [SETUP] (Podešavanja) možete da vratite na podrazumevana podešavanja, osim stavke [PARENTAL CONTROL] (Roditeljski nadzor).

Pomoću tastera ←/→ izaberite [YES] (Da), a zatim pritisnite ⊕.

Ovaj postupak takođe možete da prekinete i vratite se u meni za kontrolu tako što ćete izabrati [NO] (Ne).

Ne pritisnite I/⏏ tokom poništavanja podešavanja jer ono traje nekoliko sekundi.

Napomena

- Podešavanja [MEDIA] (Mediji), [INTERVAL], [EFFECT] (Efekat) i [MULTI/2CH] (Višekanalno/dvokanalno) takođe će biti vraćena na podrazumevane vrednosti.

Podešavanja za zvučnike



[SPEAKER SETUP] (Podešavanje zvučnika)

Podešavanja za zvučnike možete da unesete ručno i bez korišćenja brzog podešavanja. Izaberite zvučnike koje ćete koristiti, podesite udaljenost zvučnika od mesta slušanja, a zatim podesite nivo zvuka za svaki zvučnik. Nivo zvuka možete da podesite koristeći funkciju [TEST TONE] (Probni ton).

■ [CONNECTION] (Veza)

[FRONT] (Prednji)

[YES] (Da)

[CENTER] (Centralni)

[YES] (Da): Obično je potrebno da izaberete ovu opciju.

[NONE] (Bez): Izaberite ovu opciju ako ne koristite centralni zvučnik.

[SURROUND] (Surround zvučnici)

[YES] (Da): Obično je potrebno da izaberete ovu opciju.

[NONE] (Bez): Izaberite ovu opciju ako ne koristite surround zvučnike.

[SUBWOOFER]

[YES] (Da)

Napomena

- Kada promenite podešavanje [CONNECTION] (Veza), opcija [STANDARD] (Standardni) u okviru podešavanja [SPEAKER FORMATION] (Raspored zvučnika) se ne menja, ali se ostale opcije u okviru [SPEAKER FORMATION] (Raspored zvučnika) vraćaju na vrednost [STANDARD] (Standardno).

■ [DISTANCE] (Udaljenost)

Podesite udaljenost svih zvučnika od mesta slušanja.

Za najbolji mogući surround zvuk, postavite sve zvučnike na istoj udaljenosti od mesta slušanja. Udaljenost može da bude od 1,0 do 7,0 metara za prednje zvučnike i od 0,0 do 7,0 metara za centralni zvučnik i surround zvučnike.

Ako centralni zvučnik ne možete da postavite na istoj udaljenosti, možete da ga pomerite najviše 1,6 metara bliže mestu slušanja. Ako surround zvučnike ne možete da postavite na istoj udaljenosti, možete da ih pomerite najviše 5,0 metara bliže mestu slušanja.

[FRONT] (Prednji) 3,0 m: Podesite udaljenost prednjeg zvučnika.

[CENTER] (Centralni) 3,0 m: Podesite udaljenost centralnog zvučnika (najviše 1,6 metara bliže prednjim zvučnicima).

[SURROUND] (Surround zvučnici) 3,0 m:

Podesite udaljenost surround zvučnika (najviše 5,0 metara bliže prednjim zvučnicima).

■ [LEVEL (FRONT)] (Nivo (prednji zvučnici))

Možete da podesite nivo zvuka prednjih zvučnika, centralnog zvučnika i subwoofer-a. Parametre možete da podesite u opsegu od -6,0 dB do 0 dB za [L/R] (levi/desni) i od -6,0 dB do +6,0 dB za [CENTER] (Centralni zvučnik) i [SUBWOOFER]. Ne zaboravite da podesite [TEST TONE] (Probni ton) na [ON] (Uključeno) radi lakog podešavanja.

[L/R] (Levi/desni) 0,0 dB: Podesite nivo prednjeg zvučnika.

[CENTER] (Centralni) 0,0 dB: Podesite nivo centralnog zvučnika.

[SUBWOOFER] +2,0 dB: Podesite nivo subwoofer-a.

■ [LEVEL (SURROUND)] (Nivo (surround zvučnici))

Možete da podesite nivo zvuka surround zvučnika. Parametar možete da podesite u opsegu od -6,0 dB do +6,0 dB. Podesite [TEST TONE] (Probni ton) na [ON] (Uključeno) radi lakog podešavanja.

[L/R] (Levi/desni) 0,0 dB: Podesite nivo surround zvučnika.

■ [TEST TONE] (Probni ton)

Možete da podesite nivo zvuka na zvučnicima koristeći funkciju [TEST TONE] (Probni ton).

[OFF] (Isključeno): Probni ton se neće emitovati sa zvučnika.

[ON] (Uključeno): Probni ton će se emitovati sa svakog zvučnika redom prilikom podešavanja nivoa.

Podesite nivo zvuka na sledeći način.

- 1** Podesite [TEST TONE] (Probni ton) na [ON] (Uključeno).
- 2** Pomoću tastera ←/↑/↓/→ izaberite željeni zvučnik i nivo, a zatim pritisnite ⊕.
- 3** Ponovite korak 2.
- 4** Pomoću tastera ←/↑/↓/→ podesite [TEST TONE] (Probni ton) na [OFF] (Isključeno) kada podesite nivo zvučnika.

Mere opreza

O izvorima napajanja

- Izvucite kabl za napajanje uređaja iz zidne utičnice ako uređaj nećete koristiti u dužem vremenskom periodu. Prilikom izvlačenja kabla uvek ga povucite držeći utikač a ne kabl.

O postavljanju

- Postavite sistem na mesto sa odgovarajućim protokom vazduha kako ne bi došlo do zagrevanja sistema.
- Ako je nivo jačine zvuka na sistemu visok u dužem vremenskom periodu, kućište uređaja se greje. To nije kvar. Međutim, nemojte da dodirujete kućište. Ne postavljajte sistem u uski prostor sa slabim protokom vazduha jer može doći do pregrevanja.
- Na sistem ne postavljajte predmete koji bi mogli da blokiraju ventilacione otvore. Ovaj sistem je opremljen snažnim pojačalom. Ako su ventilacioni otvori blokirani, može doći do pregrevanja i kvara sistema.
- Ne postavljajte sistem na podloge (prostirke, prekrivače itd.) niti blizu materijala (zavesе, draperije) koji bi mogli da blokiraju ventilacione otvore.
- Ne postavljajte sistem blizu izvora toplote poput radijatora i otvora za dovod toplog vazduha ili na mesta koja su izložena direktnoj sunčevoj svetlosti, prekomernoj prašini, mehaničkim vibracijama ili udarima.
- Ne postavljajte sistem u nagnuti položaj. On je dizajniran samo za rad u horizontalnom položaju.
- Sistem i diskove držite dalje od uređaja sa jakim magnetima kao što su mikrotalasne pećnice ili veliki zvučnici.
- Ne stavljajte teške predmete na sistem.

O radu uređaja

- Ako sistem direktno unesete iz hladnog u toplo mesto ili ga postavite u prostoriju sa dosta vlage, može doći do kondenzacije vlage na sočivima unutar uređaja. Ako se to desi, sistem možda neće raditi pravilno. U tom slučaju izvadite disk i ostavite sistem uključen oko pola sata dok vlaga ne ispari.
- Ako u kućište uređaja upadne bilo kakav predmet, isključite uređaj iz mrežnog napajanja i odnesite ga na proveru u ovlašćeni servis pre nastavka upotrebe.

O podešavanju jačine zvuka

- Ne pojačavajte zvuk dok slušate deo zvučnog zapisa koji je snimljen sa veoma niskim tonom ili bez tona. U suprotnom može doći do oštećenja zvučnika kada iznenadno počne reprodukcija dela zvučnog zapisa sa visokim tonom.

O čišćenju

- Očistite kućište, prednju ploču i kontrole mekanom krpom koja je nakvašena u rastvoru blagog deterdženta. Ne koristite abrazivne materijale, prašak za ribanje ili rastvor poput alkohola ili benzina. Ako imate bilo kakva pitanja ili probleme u vezi sa sistemom, obratite se najbližem Sony prodavcu.

O diskovima za čišćenje, sredstvima za čišćenje diskova/sočiva

- Nemojte da koristite diskove za čišćenje ili sredstva za čišćenje diskova/sočiva (uključujući ona u tečnom obliku ili obliku spreja). To može dovesti do kvara uređaja.

O bojama slike na televizoru

- Ako zvučnici uzrokuju nepravilan prikaz boja na ekranu televizora, isključite televizor, a zatim ga uključite nakon 15 do 30 minuta. Ako se boje i dalje prikazuju nepravilno, udaljite zvučnike od televizora.

VAŽNA NAPOMENA

Pažnja: Ovaj sistem može da neograničeno prikazuje statične slike ili meni sistema na ekranu vašeg televizora. Ako se statična slika ili meni sistema prikazuju na ekranu televizora u dužem vremenskom periodu, rizikujete trajno oštećenje ekrana televizora. Posebno su osetljivi projekcioni televizori.

O premeštanju sistema

- Pre nego što preместite sistem, iz njega izvadite disk a kabl za napajanje naizmeničnom strujom izvucite iz zidne utičnice (mrežnog napajanja).

Napomene o diskovima

O rukovanju diskovima

- Držite disk za ivicu da ga ne biste uprljali. Ne dodirujte površinu diska.
- Nemojte lepiti papir ili traku na disk.



- Ne izlažite disk direktnom sunčevom svetlu ili izvorima toplote poput otvora za dovod toplog vazduha niti ga ostavljajte u automobilu koji je parkiran na direktnom sunčevom svetlu jer može doći do značajnog porasta temperature u automobilu.
- Nakon reprodukcije disk vratite u kutiju.

O čišćenju

- Pre reprodukcije, očistite disk krpom. Brišite disk od centra ka ivici.



- Ne koristite rastvore poput benzina, razređivače, komercijalno dostupna sredstva za čišćenje ili anti-statičke sprejeve za gramofonske ploče.

Ovaj sistem može da reprodukuje samo standardne okrugle diskove. Ako koristite nestandardne diskove (npr. u obliku kartice, srca ili zvezde), može doći do kvara uređaja.

Ne koristite diskove koji na sebi imaju komercijalno dostupne dodatke, na primer nalepnicu ili alku.

Rešavanje problema

Ako naidete na bilo koji od sledećih problema prilikom korišćenja sistema, koristite ovaj vodič za rešavanje problema da biste pokušali da otklonite problem pre nego što uređaj odnesete na popravku. Ako je problem i dalje prisutan, obratite se najbližem Sony prodavcu.

Imajte u vidu da možete da zadržite delove koje je serviser zamenio tokom popravke.

Opšte

Simptom	Problemi i rešenja
Uređaj neće da se uključi.	<ul style="list-style-type: none">• Proverite da li je kabl za napajanje naizmeničnom strujom dobro povezan.
Daljinski upravljač ne radi.	<ul style="list-style-type: none">• Udaljenost između daljinskog upravljača i uređaja je prevelika.• Baterije u daljinskom upravljaču su slabe.
Sistem ne funkcioniše normalno.	<ul style="list-style-type: none">• Izvucite kabl za napajanje naizmeničnom strujom iz zidne utičnice (mrežno napajanje), a zatim ga ponovo priključite nakon nekoliko minuta.• Obavite sledeći postupak. (Imajte u vidu da će sistemski parametri, poput memorisanih stanica, biti vraćeni na podrazumevana podešavanja.)<ol style="list-style-type: none">① Pritisnite /⏻ da biste uključili sistem.② Istovremeno pritisnite ▶, FUNCTION i /⏻ na uređaju. Na displeju će se prikazati „COLD RESET“.

Slika

Simptom	Problemi i rešenja
Nema slike.	<ul style="list-style-type: none">• Video ulaz na televizoru nije podešen tako da možete da gledate slike sa sistema.• Proverite odgovarajuće izlaze na vašem sistemu.
Nema slike kada za povezivanje koristite HDMI kabl.	<ul style="list-style-type: none">• Uređaj je povezan sa ulaznim uređajem koji nije kompatibilan sa tehnologijom HDCP (High-bandwidth Digital Content Protection) (na displeju ne svetli „HDMI“).• Ako za video izlaz koristite priključak HDMI OUT, promenite tip izlaznog video signala sa priključka HDMI OUT (stranica 55). Povežite TV i uređaj koristeći video priključak koji nije HDMI OUT i izaberite video ulaz na televizoru na koji ste povezali uređaj tako da možete da vidite menije na ekranu. Promenite tip video signala koji se emituje sa priključka HDMI OUT i kao ulaz na televizoru izaberite HDMI. Ako se slika i dalje ne prikazuje, ponovite korake i pokušajte sa drugim opcijama.
Pojavljuju se smetnje u slici.	<ul style="list-style-type: none">• Ako izlazni video signal sa sistema dolazi do televizora preko video rikordera, na kvalitet slike može da utiče signal za zaštitu od kopiranja koji se primenjuje na nekim DVD programima. Povežite uređaj direktno sa televizorom.
Slika se ne prikazuje preko celog ekrana televizora.	<ul style="list-style-type: none">• Proverite podešavanje [TV TYPE] (Tip televizora) u [VIDEO SETUP] (Podešavanje video zapisa) (stranica 54).• Odnos širina/visina na disku je fiksiran.
Boje na ekranu televizora se ne prikazuju pravilno.	<p>Zvučnici sistema sadrže magnetne delove pa može doći do izobličenja usled dejstva magneta. Ako dođe do izobličenja boja na ekranu, postupite na sledeći način:</p> <ul style="list-style-type: none">• Postavite zvučnike najmanje 0,3 metra od televizora.• Ako se boje i dalje prikazuju nepravilno, isključite televizor, a zatim ga uključite nakon 15 do 30 minuta.• Uverite se da se pored zvučnika ne nalaze predmeti sa magnetima (magnetna bravica na postolju za televizor, medicinski uređaji, igračke itd.).• Postavite zvučnike još dalje od televizora.

Simptom	Problemi i rešenja
Slika koja se prikazuje tokom reprodukcije je izobličena.	<ul style="list-style-type: none"> • Podesite [YCbCr] u [YCbCr/RGB (HDMI)] na [RGB] (stranica 55).
Zvuk	
Simptom	Problemi i rešenja
Nema zvuka.	<ul style="list-style-type: none"> • Kabl zvučnika nije dobro povezan. • Proverite podešavanja zvučnika (stranica 58).
Nema zvuka kada je komponenta (digitalni satelitski risiver, PlayStation 3 itd.) direktno povezana sa televizorom putem HDMI kabla.	<ul style="list-style-type: none"> • Proverite sledeći status. <ul style="list-style-type: none"> – Povežite TV i sistem audio kablom koji ćete priključiti na AUDIO OUT (audio izlaz) televizora (stranica 24) i izaberite funkciju „TV“. – Isključite zvučnike televizora.
Čuju se jake smetnje ili šum.	<ul style="list-style-type: none"> • Odmaknite televizor od audio komponenti. • Očistite disk.
Zvuk gubi stereo efekat kada reprodukujete VIDEO CD, CD ili audio datoteku.	<ul style="list-style-type: none"> • Izaberite stereo zvuk tako što ćete pritisnuti AUDIO (stranica 34).
Nema zvuka ili je zvuk veoma slab na određenim zvučnicima ili svim zvučnicima.	<ul style="list-style-type: none"> • Proverite podešavanje za surround zvuk (stranica 43). • Proverite kablove zvučnika i podešavanja (stranice 23, 58). • U zavisnosti od DVD-a, izlazni signal možda neće u potpunosti biti 5.1-kanalni. • U toku je reprodukcija dvokanalnog izvora.
Zvuk se čuje samo sa centralnog zvučnika.	<ul style="list-style-type: none"> • U zavisnosti od diska, zvuk će se možda čuti samo sa centralnog zvučnika.
Na televizoru se ne čuje zvuk sa sistema.	<ul style="list-style-type: none"> • Podesite [AUDIO (HDMI)] u [HDMI SETUP] (Podešavanje HDMI-ja) na [ON] (Uključeno) (stranica 55). • Sa priključka HDMI OUT se ne emituje zvuk sa Super Audio CD-a. • Obavite sledeći postupak. <ol style="list-style-type: none"> ① Isključite i ponovo uključite sistem. ② Isključite i ponovo uključite povezanu komponentu. ③ Iskopčajte i ponovo povežite HDMI kabl.
Zvuk datoteka koje se reprodukuju sa DATA CD/DATA DVD diska ili USB uređaja je izobličena.	<ul style="list-style-type: none"> • Brzina protoka bitova koja je korišćena pri kodiranju audio datoteka je bila mala. Prebacite na DATA CD/DATA DVD disk ili USB uređaj audio datoteke koje su kodirane većom brzinom protoka bitova.
Čuje se šum ili je zvuk isprekidan prilikom reprodukcije sa USB uređaja.	<ul style="list-style-type: none"> • Kopirajte datoteke na računar, formatirajte USB uređaj koristeći format FAT12, FAT16 ili FAT32, a zatim ponovo prebacite datoteke na USB uređaj.
Reprodukcija diska	
Simptom	Problemi i rešenja
Reprodukcija diska nije moguća.	<ul style="list-style-type: none"> • Šifra regiona na DVD disku ne odgovara onoj u sistemu. • Došlo je do kondenzacije vlage unutar uređaja koja može oštetiti sočiva. Izvadite disk i ostavite uređaj uključen oko pola sata.
Nije moguće promeniti jezik zvučnog zapisa ili titla.	<ul style="list-style-type: none"> • Podesite jezik u meniju diska.
Reprodukcija diska ne počinje od početka.	<ul style="list-style-type: none"> • Kada je reprodukcija na uređaju zaustavljena, pritisnite ■ na uređaju ili daljinskom upravljaču, a zatim pokrenite reprodukciju (stranica 32).

Simptom	Problemi i rešenja
Nije moguće reprodukovati DATA CD/DATA DVD.	<ul style="list-style-type: none"> • DATA CD nije snimljen u režimu ISO 9660 Level 1/Level 2 ili Joliet. • DATA DVD nije snimljen u UDF-u (Universal Disk Format).
Nije moguće reprodukovati datoteku.	<ul style="list-style-type: none"> • Oznaka tipa datoteke je pogrešna ili je format datoteke pogrešan. Pogledajte „Podržani diskovi/datoteke na USB uređaju“ (stranica 5). • Proverite podešavanje [MEDIA] (Mediji) (stranica 32). • Sistem može da reprodukuje sadržaj samo do 8. fascikle u hijerarhiji. • Proverite da li je broj fascikli 200 ili manji. • Proverite da li je broj audio datoteka/JPEG datoteka slika u fascikli 150 ili manji.
Nije moguće prikazati JPEG datoteku slike.	<ul style="list-style-type: none"> • Rezolucija JPEG datoteke slike je veća od 3072 (širina) × 2048 (visina) piksela u normalnom formatu ili 2.000.000 piksela u progresivnom formatu koji se uglavnom koristi na veb sajtovima na Internetu.
Nije moguće reprodukovati video datoteku.	<ul style="list-style-type: none"> • Rezolucija video datoteke je veća od 720 (širina) × 576 (visina).
Naslovi fascikli/datoteka/naziva datoteka se ne prikazuju pravilno.	<ul style="list-style-type: none"> • Sistem može da prikazuje samo brojeve i slova engleske abecede. Ostali znakovi se prikazuju kao [_].
Nazivi datoteka se ne prikazuju pravilno.	<ul style="list-style-type: none"> • Znakovi koje ovaj sistem može da prikazuje su samo brojeve i slova engleske abecede. Ostali znakovi se neće prikazivati pravilno.

Reprodukcija sa USB uređaja

Simptom	Problemi i rešenja
Reprodukcija sa USB uređaja ne počinje od početka.	<ul style="list-style-type: none"> • Kada je reprodukcija na uređaju zaustavljena, pritisnite ■ na uređaju ili daljinskom upravljaču, a zatim pokrenite reprodukciju (stranica 32).
Nije moguća reprodukcija sa USB uređaja.	<ul style="list-style-type: none"> • USB uređaji koji su formatirani sistemom datoteka koji nije FAT12, FAT16 ili FAT32 nisu podržani.* * Ovaj sistem podržava FAT12, FAT16 i FAT32, ali neki USB uređaji možda ne podržavaju sve ove sisteme datoteka. Za detalje pogledajte uputstvo za upotrebu USB uređaja ili kontaktirajte proizvođača. • Ukoliko koristite USB uređaj koji ima više particija, mogu se reprodukovati samo audio datoteke na prvoj particiji.
Nije moguće reprodukovati datoteku.	<ul style="list-style-type: none"> • Oznaka tipa datoteke je pogrešna ili je format datoteke pogrešan. Pogledajte „Podržani diskovi/datoteke na USB uređaju“ (stranica 5). • Proverite podešavanje [MEDIA] (Mediji) (stranica 32). • Sistem može da reprodukuje sadržaj samo do 8. fascikle u hijerarhiji. • Proverite da li je broj fascikli 200 ili manji. • Proverite da li je broj audio datoteka/JPEG datoteka slika u fascikli 150 ili manji. • Datoteke koje su šifrovane ili zaštićene lozinkom nije moguće reprodukovati.
Nije moguće prikazati JPEG datoteku slike.	<ul style="list-style-type: none"> • Rezolucija JPEG datoteke slike je veća od 3072 (širina) × 2048 (visina) piksela u normalnom formatu ili 2.000.000 piksela u progresivnom formatu koji se uglavnom koristi na veb sajtovima na Internetu.
Nije moguće reprodukovati video datoteku.	<ul style="list-style-type: none"> • Rezolucija video datoteke je veća od 720 (širina) × 576 (visina).
Nije moguće reprodukovati WMA datoteku.	<ul style="list-style-type: none"> • WMA datoteku koja je u formatu WMA DRM, WMA Lossless ili WMA PRO nije moguće reprodukovati.
Nije moguće reprodukovati AAC datoteku.	<ul style="list-style-type: none"> • AAC datoteku koja je u formatu AAC DRM ili AAC Lossless nije moguće reprodukovati.
Naslovi fascikli/datoteka/naziva datoteka se ne prikazuju pravilno.	<ul style="list-style-type: none"> • Sistem može da prikazuje samo brojeve i slova engleske abecede. Ostali znakovi se prikazuju kao [_].

Simptom	Problemi i rešenja
Nazivi datoteka se ne prikazuju pravilno.	<ul style="list-style-type: none"> • Znakovi koje ovaj sistem može da prikazuje su samo brojeve i slova engleske abecede. Ostali znakovi se neće prikazivati pravilno.
Pokretanje reprodukcije traje dugo.	<ul style="list-style-type: none"> • Kada sistem pročita sve datoteke na USB uređaju, pokretanje reprodukcije može potrajati duže u sledećim slučajevima: <ul style="list-style-type: none"> – na USB uređaju ima mnogo fascikli ili datoteka. – struktura fascikli ili datoteka je veoma složena. – memorija je velikog kapaciteta. – veličina datoteke je veoma velika. – unutrašnja memorija je fragmentirana. • Sistem reprodukuje audio datoteku u formatu AAC.
USB uređaj koji je korišćen na drugom uređaju ne radi.	<ul style="list-style-type: none"> • Sadržaj na uređaju je možda snimljen u nepodržanom formatu. U tom slučaju, najpre iz predostrožnosti napravite rezervnu kopiju važnih datoteka na USB uređaju tako što ćete ih kopirati na čvrsti disk računara. Potom formatirajte USB uređaj koristeći format FAT12, FAT16 ili FAT32, a zatim ponovo prebacite datoteke na USB uređaj.

Prebacivanje audio numere/datoteke

Simptom	Problemi i rešenja
Ne možete da pokrenete prebacivanje sadržaja na USB uređaj.	<ul style="list-style-type: none"> • Možda je došlo do sledećih problema. <ul style="list-style-type: none"> – USB uređaj je pun. – Broj audio datoteka i fascikli na USB uređaju je dostigao ograničenje. – USB uređaj je zaštićen od upisivanja.
Prebacivanje sadržaja se zaustavlja pre nego što je završeno.	<ul style="list-style-type: none"> • Brzina komunikacije USB uređaja je veoma mala. Priključite USB uređaj koji ovaj sistem može da reprodukuje. • Ako radnje prebacivanja sadržaja i brisanja ponavljate više puta, struktura datoteka na USB uređaju će postati složena. Pratite postupak za formatiranje USB uređaja u uputstvu za upotrebu USB uređaja. Ako je problem i dalje prisutan, kontaktirajte najbližeg Sony prodavca. • USB uređaj je pun. • Broj audio datoteka i fascikli na USB uređaju je dostigao ograničenje.
Pri prebacivanju sadržaja na USB uređaj dolazi do greške.	<ul style="list-style-type: none"> • USB uređaj je isključen ili je napajanje isključeno tokom brisanja. Izbrisite delimično izbrisanu datoteku. Ako problem nije otklonjen, USB uređaj je možda pokvaren. Pratite postupak za formatiranje USB uređaja u uputstvu za upotrebu USB uređaja. Ako je problem i dalje prisutan, kontaktirajte najbližeg Sony prodavca.
Audio datoteke ili fascikle na USB uređaju nije moguće izbrisati.	<ul style="list-style-type: none"> • Proverite da li je USB uređaj zaštićen od upisivanja.



Tjuner

Simptom	Problemi i rešenja
Nije moguće podesiti radio stanice.	<ul style="list-style-type: none"> • Proverite da li je antena dobro povezana. Podesite antenu ili povežite spoljašnju antenu ako je potrebno. • Signal stanica je preslab (kada koristite automatsko podešavanje). Koristite ručno podešavanje.
FM prijem je loš.	<ul style="list-style-type: none"> • Koristite koaksijalni kabl od 75 oma (nije isporučen) da biste povezali uređaj sa spoljašnjom FM antenom.

Control for HDMI (Kontrola preko HDMI-ja)

Simptom	Problemi i rešenja
Funkcija Control for HDMI (Kontrola preko HDMI-ja) ne radi.	<ul style="list-style-type: none">• Podesite [CONTROL FOR HDMI] (Kontrola preko HDMI-ja) u [HDMI SETUP] (Podešavanje HDMI-ja) na [ON] (Uključeno) (stranica 55).• Uverite se da je povezana komponenta kompatibilna sa funkcijom [CONTROL FOR HDMI] (Kontrola preko HDMI-ja).• Proverite podešavanje za funkciju [Control for HDMI] (Kontrola preko HDMI-ja) povezane komponente. Pogledajte uputstvo za upotrebu komponente.• Ako promenite HDMI vezu, iskopčate i priključite kabl za napajanje naizmeničnom strujom ili ukoliko dođe do nestanka struje, podesite [CONTROL FOR HDMI] (Kontrola preko HDMI-ja) u [HDMI SETUP] (Podešavanje HDMI-ja) na [OFF] (Isključeno), a zatim na [ON] (Uključeno) (stranica 55).• Za detalje pogledajte „Korišćenje funkcije Control for HDMI (Kontrola preko HDMI-ja) za „BRAVIA“ Sync“ (stranica 46).
Zvuk se ne emituje sa TV-a ili sistema kada koristite funkciju za kontrolu zvuka na sistemu.	<ul style="list-style-type: none">• Uverite se da je povezani TV kompatibilan sa funkcijom za kontrolu zvuka na sistemu.• Za detalje pogledajte „Korišćenje funkcije Control for HDMI (Kontrola preko HDMI-ja) za „BRAVIA“ Sync“ (stranica 46).

Poruke

Simptom	Problemi i rešenja
„PROTECTOR“ i „PUSH POWER“ se prikazuju naizmenično.	<ul style="list-style-type: none">• Pritisnite  da biste isključili sistem, a zatim proverite sledeće stavke kada nestane „STANDBY“.<ul style="list-style-type: none">– Da li je došlo do kratkog spoja na pozitivnim i negativnim polovima priključaka kablova za zvučnike?– Da li nešto blokira ventilacione otvore na sistemu?– Kada proverite gorenavedene stavke i otklonite eventualne probleme, uključite sistem. Ako ne možete da utvrdite uzrok problema ni posle provere svih gorenavedenih stavki, obratite se najbližem Sony prodavcu.
Prikazuje se „OVERLOAD“, „REMOVE USB“, a zatim „PUSH POWER“.	<ul style="list-style-type: none">• Došlo je do problema sa nivoom električne struje na  (USB) portu. Isključite sistem i uklonite USB uređaj iz  (USB) porta. Uverite se da ne postoji problem sa USB uređajem. Ako se na displeju i dalje prikazuju iste poruke, kontaktirajte najbližeg Sony prodavca.
Prikazuje se „LOCKED“ i nije moguće izvaditi disk.	<ul style="list-style-type: none">• Kontaktirajte Sony prodavca ili lokalni ovlašćeni Sony servis.
Prikazuje se „DATA ERROR“.	<ul style="list-style-type: none">• Datoteka koju želite da reprodukujete je oštećena.• Format datoteke se ne podudara sa oznakom tipa datoteke u nazivu datoteke. Pogledajte „Podržani diskovi/datoteke na USB uređaju“ (stranica 5).• Format JPEG datoteke slike nije u skladu sa standardom DCF.
Tokom reprodukcije se dugo vremena prikazuje „READING“.	<ul style="list-style-type: none">• Postupak čitanja može da potraje duže u sledećim slučajevima:<ul style="list-style-type: none">– na USB uređaju ima mnogo fascikli ili datoteka.– struktura fascikli ili datoteka je veoma složena.– memorija je velikog kapaciteta.– unutrašnja memorija je fragmentirana.

Funkcija za samodijagnozu

(Kada se na displeju prikažu slova/brojevi)

Kada se aktivira funkcija za samodijagnozu radi sprečavanja kvara sistema, na TV ekranu ili displeju će se prikazati servisni broj od 5 znakova koji se sastoji od jednog slova i četiri broja (npr. C 13 50). U tom slučaju proverite sledeću tabelu.



Prva tri znaka servisnog broja	Uzrok i/ili radnja za otklanjanje problema
C 13	Disk je prljav. ➔ Očistite disk mekom tkaninom (stranica 61).
E XX (XX je broj)	Radi sprečavanja kvara, sistem je pokrenuo funkciju za samodijagnozu. ➔ Kontaktirajte najbližeg Sony prodavca ili lokalni ovlašćeni Sony servis i navedite servisni broj od 5 znakova. Primer: E 61 10

Kada se na TV ekranu prikaže broj verzije

Kada uključite sistem, na TV ekranu će se možda prikazati broj verzije [VER.X.XX] (X je broj). Iako ovo nije kvar i namenjeno je samo Sony servisu, normalno korišćenje sistema neće biti moguće. Isključite sistem, a zatim ga ponovo uključite da biste mogli da ga koristite.



Specifikacije

Odeljak za pojačalo

IZLAZNA SNAGA (nominalna):

Prednji levi + Prednji desni
65 W + 65 W (na 3 oma, 1 kHz, 1% THD)

IZLAZNA SNAGA (referentna):

Prednji levi/prednji desni/
centralni/Surround levi/
Surround desni: 100 W
(po kanalu na 3 oma, 1 kHz)
Subwoofer: 100 W
(na 3 oma 80 Hz)
TV (AUDIO IN)
Osetljivost: 450/250 mV

Ulazi (analogni)

Super Audio CD/DVD sistem

Svojstva laserske diode
Trajanje emisije: kontinuirano
Snaga lasera: manje od 44,6 μW

* Ova snaga je izmerena na udaljenosti od 200 mm od površine sočiva na glavi lasera sa otvorom promera 7 mm.

Format signala sistema

Modeli za Južnu Ameriku: NTSC

Ostali modeli: NTSC/PAL

USB odeljak

⚡ (USB) port:

Maksimalna struja: 500 mA

Odeljak tjunera

Sistem

PLL digitalni sintetizator s kvarcnom kontrolom
87,5 MHz – 108,0 MHz
(u koracima od 50 kHz)

Frekventni opseg

Antena

FM žična antena

Antenski priključci

75 oma, nesimetrični

Video odeljak

Izlazi

VIDEO: 1 Vp-p 75 oma
HDMI OUT: Tip A
(19-pinski)

Zvučnici

Prednji

DAV-TZ215 (SS-TS102)

Dimenzije (približno) 103 mm × 164 mm × 85 mm (š/v/d)

Težina (približno) 0,5 kg

DAV-TZ715 (SS-TS103)

Dimenzije (približno) 235 mm × 1000 / 970 /
940 / 910 mm × 235 mm
(samo zvučnik: 103 mm ×
545 mm × 77 mm) (š/v/d)

Težina (približno) 2,2 kg

Centralni (SS-CT101)

Dimenzije (približno) 265 mm × 94 mm × 70 mm
(š/v/d)

Težina (približno) 0,6 kg

Surround

DAV-TZ215 (SS-TS102)

Dimenzije (približno) 103 mm × 164 mm ×
85 mm (š/v/d)

Težina (približno) 0,5 kg

DAV-TZ715 (SS-TS103)

Dimenzije (približno) 235 mm × 1000 / 970 /
940 / 910 mm × 235 mm
(samo zvučnik: 103 mm ×
545 mm × 77 mm) (š/v/d)

Težina (približno) 2,2 kg

Subwoofer

DAV-TZ215 (SS-WS101)

Dimenzije (približno) 169 mm × 300 mm ×
320 mm (š/v/d)

Težina (približno) 5,3 kg

DAV-TZ715 (SS-WS102)

Dimenzije (približno) 225 mm × 395 mm ×
315 mm (š/v/d)

Težina (približno) 6,5 kg

Opšte

Zahtevi za napajanje

Modeli za Južnu Ameriku: 110 V – 240 V AC,
50/60 Hz

Modeli za Saudijsku
Arabiju: 127 V - 240 V AC,
50/60 Hz

Ostali modeli: 220 V – 240 V AC,
50/60 Hz

Potrošnja energije Kada je uređaj uključen:
105 W
U režimu mirovanja:
0,2 W*

* Važi kada je sistem u sledećem statusu:

- Kada je „DEMO“ podešeno na „OFF“.
- Kada je [CONTROL FOR HDMI] (Kontrola preko HDMI-ja) podešeno na [OFF] (Isključeno).

Dimenzije (približno) 430 mm × 67 mm ×
335 mm (š/v/d)

Težina (približno) 3,6 kg

Podržani format datoteke.

MP3 (MPEG 1 Audio Layer-3)

Oznaka tipa datoteke: mp3
Brzina protoka bitova: 320 kbps – 320 kbps
Frekvencije uzorkovanja: 32/44,1/48 kHz

WMA (samo USB uređaj)

Oznaka tipa datoteke: wma
Brzina protoka bitova: 48 kbps – 192 kbps
Frekvencije uzorkovanja: 44,1 kHz

AAC (samo USB uređaj)

Oznaka tipa datoteke: m4a
Brzina protoka bitova: 48 kbps – 320 kbps
Frekvencije uzorkovanja: 44,1 kHz

Xvid

Oznaka tipa datoteke: avi
Video kodek: Xvid video
Brzina protoka bitova: 4,854 Mbps (MAKS.)
Rezolucija/brzina kadrova: 720 × 480 / 30 fps
720 × 576 / 25 fps
Audio kodek: MP3

MPEG4

Format datoteke: MP4 format datoteke
Oznaka tipa datoteke: mp4/m4v
Video kodek: MPEG4 Simple Profile
(AVC nije kompatibilan.)
Brzina protoka bitova: 4 Mbps
Rezolucija/brzina kadrova: 720 × 576 / 30 fps
Audio kodek: AAC-LC (HE-AAC
nije kompatibilno.)
DRM: Nije kompatibilan

Dizajn i specifikacije su podložni promenama bez najave.

- Potrošnja energije u režimu mirovanja je 0,2 W.
- Usporavači plamena na bazi halogena nisu korišćeni u određenim štampanim pločama.
- Pojačavački blok ostvaruje uštedu energije od više od 85% zahvaljujući pojačalu S-Master koje je u potpunosti digitalno.

Prioritet reprodukcije tipova datoteka

U tabeli ispod je opisan prioritet reprodukcije tipova datoteka u okviru podešavanja [MEDIA] (Mediji).

Tip datoteke na disku ili USB uređaju	Podešavanje u okviru [MEDIA] (Mediji)				
	[VIDEO]		[MUSIC/ PHOTO] (Muzika/ fotografije)	[PHOTO] (Fotografije)	[MUSIC] (Muzika)
	Disk	USB uređaj	Disk	Disk/USB uređaj	Disk/USB uređaj
Samo video datoteke	Video datoteke	Video datoteke	Video datoteke	Video datoteke	Video datoteke
Samo JPEG datoteke slika	JPEG datoteke slika	JPEG datoteke slika	JPEG datoteke slika	JPEG datoteke slika	JPEG datoteke slika
Samo audio datoteke*	MP3 datoteke	Audio datoteke	MP3 datoteke	Audio datoteke*	Audio datoteke*
Video datoteke i JPEG datoteke slika	Video datoteke	Video datoteke	JPEG datoteke slika	JPEG datoteke slika	Video datoteke
Video datoteke i audio datoteke*	Video datoteke	Video datoteke	MP3 datoteke	Audio datoteke*	Audio datoteke*
Audio datoteke* i JPEG datoteke slika	MP3 datoteke i JPEG datoteke slika sa prikazom slajdova	Audio datoteke	MP3 datoteke i JPEG datoteke slika sa prikazom slajdova	JPEG datoteke slika	Audio datoteke*
Video datoteke, audio datoteke* i JPEG datoteke slika	Video datoteke	Video datoteke	MP3 datoteke i JPEG datoteke slika sa prikazom slajdova	JPEG datoteke slika	Audio datoteke*

* Kada koristite disk, možete da reprodukujete samo MP3 datoteke.

Lista sa šiframa jezika

Nazivi jezika su u skladu sa standardom ISO 639: 1988 (E/F).

Šifra	Jezik	Šifra	Jezik	Šifra	Jezik	Šifra	Jezik
1027	Afar	1183	Irish	1347	Maori	1507	Samoaan
1028	Abkhazian	1186	Scots Gaelic	1349	Macedonian	1508	Shona
1032	Afrikaans	1194	Galician	1350	Malayalam	1509	Somali
1039	Amharic	1196	Guarani	1352	Mongolian	1511	Albanian
1044	Arabic	1203	Gujarati	1353	Moldavian	1512	Serbian
1045	Assamese	1209	Hausa	1356	Marathi	1513	Siswati
1051	Aymara	1217	Hindi	1357	Malay	1514	Sesotho
1052	Azerbajjani	1226	Croatian	1358	Maltese	1515	Sundanese
1053	Bashkir	1229	Hungarian	1363	Burmese	1516	Swedish
1057	Byelorussian	1233	Armenian	1365	Nauru	1517	Swahili
1059	Bulgarian	1235	Interlingua	1369	Nepali	1521	Tamil
1060	Bihari	1239	Interlingue	1376	Dutch	1525	Telugu
1061	Bislama	1245	Inupiak	1379	Norwegian	1527	Tajik
1066	Bengali; Bangla	1248	Indonesian	1393	Occitan	1528	Thai
1067	Tibetan	1253	Icelandic	1403	(Afan)Oromo	1529	Tigrinya
1070	Breton	1254	Italian	1408	Oriya	1531	Turkmen
1079	Catalan	1257	Hebrew	1417	Punjabi	1532	Tagalog
1093	Corsican	1261	Japanese	1428	Polish	1534	Setswana
1097	Czech	1269	Yiddish	1435	Pashto; Pushto	1535	Tonga
1103	Welsh	1283	Javanese	1436	Portuguese	1538	Turkish
1105	Danish	1287	Georgian	1463	Quechua	1539	Tsonga
1109	German	1297	Kazakh	1463	Quechua	1540	Tatar
1130	Bhutani	1298	Greenlandic	1481	Rhaeto- Romance	1543	Twi
1142	Greek	1299	Cambodian	1482	Kirundi	1557	Ukrainian
1144	English	1300	Kannada	1483	Romanian	1564	Urdu
1145	Esperanto	1301	Korean	1483	Romanian	1572	Uzbek
1149	Spanish	1305	Kashmiri	1489	Russian	1581	Vietnamese
1150	Estonian	1307	Kurdish	1491	Kinyarwanda	1587	Volapük
1151	Basque	1311	Kirghiz	1495	Sanskrit	1613	Wolof
1157	Persian	1313	Latin	1498	Sindhi	1632	Xhosa
1165	Finnish	1326	Lingala	1501	Sangho	1665	Yoruba
1166	Fiji	1327	Laothian	1502	Serbo- Croatian	1684	Chinese
1171	Faroese	1332	Lithuanian	1502	Serbo- Croatian	1697	Zulu
1174	French	1334	Latvian; Lettish	1503	Singhalese		
1181	Frisian	1345	Malagasy	1505	Slovak		
				1506	Slovenian	1703	Nije navedeno

Lista šifri područja za roditeljski nadzor

Šifra	Područje	Šifra	Područje	Šifra	Područje	Šifra	Područje
2044	Argentina	2174	Francuska	2363	Malezija	2149	Španija
2047	Australija	2376	Holandija	2362	Meksiko	2086	Švajcarska
2046	Austrija	2248	Indija	2109	Nemačka	2499	Švedska
2057	Belgija	2238	Indonezija	2379	Norveška	2528	Tajland
2070	Brazil	2254	Italija	2390	Novi Zeland	2184	Ujedinjeno Kraljevstvo
2090	Čile	2276	Japan	2427	Pakistan		
2115	Danska	2079	Kanada	2436	Portugal		
2424	Filipini	2092	Kina	2489	Rusija		
2165	Finska	2304	Koreja	2501	Singapur		

Indeks

A

- A/V SYNC (Sinhronizacija zvuka/slike) 51
- ANGLE 34
- ATTENUATE 51
- AUDIO (HDMI) 55
- AUDIO (Zvuk) 54
- AUDIO DRC (Komprimovanje dinamičkog opsega zvuka) 56
- AUDIO SETUP (Podešavanje zvuka) 56
- AUTO STBY 52

B

- BACKGROUND (Pozadina) 57
- BLACK LEVEL (Nivo crne) 54
- Brzo podešavanje 27

C

- CD snimljen u više sesija 7
- COLOR SYSTEM (VIDEO CD) (Sistem boja (Video CD)) 54
- CONTROL FOR HDMI (Kontrola preko HDMI-ja) 55
- Control for HDMI (Kontrola preko HDMI-ja) 46
- CUSTOM (Prilagođeno) 53

D

- DEMO 12
- DIMMER 52
- Displej 13

E

- EFFECT (Efekat) 38

F

- FM MODE 42

H

- HDMI YBCBR/RGB (HDMI) 55
- HDMI RESOLUTION (HDMI rezolucija) 55
- HDMI SETUP (Podešavanje HDMI-ja) 55

I

- INTERVAL 38

J

- JPEG RESOLUTION (JPEG rezolucija) 56

L

- LANGUAGE SETUP (Podešavanje jezika) 53
- Lista sa šiframa jezika 70

M

- MEDIA (Mediji) 32, 39
- Meni DVD-a 35
- Meni za kontrolu 17
- MENU (Meni) 53
- MULTI-DISC RESUME (Nastavak reprodukcije za više diskova) 57

N

- Nasumična reprodukcija 37

O

- OSD (Meni na ekranu) 53

P

- PARENTAL CONTROL (Roditeljski nadzor) 57
- PAUSE MODE (Režim pauze) 55
- Podržani diskovi 5
- Ponovljena reprodukcija 37
- Prednji panel 12
- Programirana reprodukcija 36

R

- RESET (Poništavanje) 58

S

- SCREEN SAVER (Čuvar ekrana) 57
- SETUP (Podešavanje) 53
- SLEEP 51
- SPEAKER FORMATION (Raspored zvučnika) 56
- SPEAKER SETUP (Podešavanje zvučnika) 58
- CONNECTION (Veza) 58
- DISTANCE (Udaljenost) 58
- LEVEL (Nivo) 58, 59
- SUBTITLE 34
- SUBTITLE (Titl) 54
- Super Audio CD 35
- SYSTEM MENU 42, 43, 51, 52
- SYSTEM SETUP (Podešavanje sistema) 57

Š

- Šifra regiona 7

T

- TEST TONE (Probni ton) 59
- TIME (Vreme) 34
- TRACK SELECTION (Biranje numere) 56
- TV TYPE (Tip televizora) 54

V

- VIDEO SETUP (Podešavanje video zapisa) 54
- VOLUME LIMIT (Ograničavanje jačine zvuka) 55

Z

- Zadnji panel 14

HDMI

<http://www.sony.net/>

4-295-622-13(1) (SR)

