

Micro HI-FI Component System

SE Bruksanvisning



©2011 Sony Corporation

CMT-G1P/G1BiP

http://www.sony.net/



Made for iPod iPhone

VARNING

Täck inte över ventilationsöppningarna på apparaten med tidningar, dukar, gardiner eller liknande, eftersom det kan orsaka brand. Placera heller aldrig öppen eld, till exempel levande ljus, ovanpå apparaten.

Skydda apparaten mot stänk och vata och placera inte vätskefyllda föremål, till exempel vaser, ovanpå apparaten, så undvikar du risk för brand och elektriska stötar.

Placera inte enheten där det är ont om utrymme, t.ex. i en bokhylla eller i ett inbyggt skåp.

Eftersom du använder nätkabeln för att koppla bort apparaten från elnätet, bör du se till att det vägguttag du använder är lätt att komma åt. Om du uppäcker att något med apparaten inte är som det ska måste du omedelbart dra ut kontakten ur vägguttaget.

Placera och apparater med batterier får inte utsättas för hög värme, till exempel direkt solljus, eld eller liknande.

Anläggningen är inte bortkopplad från strömkällan så länge kontakten sitter i ett nätuttag, även om du har stängt av själva anläggningen.

VARNING
Undvik personskador genom att fästa apparaten mot väggen i enlighet med installationsanvisningarna.

VAR FÖRSIKTIG!
Om optiska instrument används tillsammans med denna produkt ökar risken för ögonskador.

Den här enheten är klassad som en **KLASS 1 LASER**-produkt. Denna markering sitter på baksidan.

Kundmeddelande: Följande information gäller endast för utrustning som sålts i länder där EU-direktiv tillämpas.
Tillverkaren av denna produkt är Sony Corporation, 1-7-1 Konan Minato-ku Tokyo, 108-0075 Japan. Auktoriserad representant för EMC och produktsäkerhet är Sony Deutschland GmbH, Hedelfinger Strasse 61, 70327 Stuttgart, Tyskland. Service- och garantiinformation finns i separata service- och garanti-dokument.

Kassering av gamla elektriska och elektroniska produkter (gäller inom EU samt i andra europeiska länder med separata insamlingsystem)

Symbolen på produkten eller emballaget anger att produkten inte får hanteras som hushållsavfall. Den måste i stället lämnas in på en återvinningssentral för uttjänt elektrisk och elektronisk utrustning. Genom att säkerställa att produkten avfallshanteras på rätt sätt bidrar du till att förebygga negativa miljö- och hälsoeffekter som kan uppstå om produkten kasseras på felaktigt sätt. Återvinning av materialet hjälper till att bevara naturens resurser. Om du vill ha detaljerad information om återvinning av den här produkten kan du kontakta ditt kommunkontor, söphämningsföretaget eller butiken där du köpte produkten. Tillbehör: Fjärrkontroll

Avfallsinstruktion rörande förbrukade batterier (gäller inom EU samt i andra europeiska länder med separata insamlingsystem)

Den här symbolen på batteriet och på förpackningen anger att batteriet inte får hanteras som hushållsavfall. På vissa batterier kan den här symbolen användas i kombination med en kemisk symbol. Den kemiska symbolen för kvicksilver (Hg) eller bly (Pb) läggs till om batteriet innehåller mer än 0,0005 % kvicksilver eller 0,004 % bly. Genom att säkerställa att batterierna avfallshanteras på rätt sätt bidrar du till att förebygga negativa miljö- och hälsoeffekter som kan uppstå om batterierna kasseras på felaktigt sätt. Återvinning av materialet bidrar till att bevara naturens resurser.

När det gäller produkter som av säkerhets-, prestanda- eller dataintegritetskäl kräver permanent anslutning med ett inbyggt batteri får detta batteri endast bytas av en auktoriserad servicetekniker. Se till att batteriet hanteras på rätt sätt genom att lämna in produkten på en återvinningssentral för elektrisk och elektronisk utrustning när den är förbrukad.

När det gäller alla andra batterier läser du avsnittet om hur du tar ut batteriet på ett säkert sätt. Lämna batteriet på en återvinningstation för förbrukade batterier. Om du vill ha mer information om återvinning av produkten eller batteriet kontaktar du ditt kommunkontor, den lokala söphämningstjänsten eller den återförsäljare som du köpte produkten från.

Alltså hög ljudnivå i grönsäckor och hörlurar kan orsaka hörselskador.

Anmärkning om DualDisc-skivor
En DualDisc-skiva är en dubbelsidig skivprodukt med DVD-inspelat material på ena sidan och digitalt ljudmaterial på den andra sidan. Eftersom ljudmateralsidan inte följer CD-standarden kan uppspelning på den här produkten dock inte garanteras.

Musikskivor som kodats med teknik för upphovsrättskydd
Den här produkten är utformad för att spela upp skivor som följer CD-standarden (Compact Disc). Den senaste tiden har olika musikskivor som kodats med teknik för upphovsrättskydd marknadsförts av vissa skivbolag. Tänk på att vissa av dessa skivor inte följer CD-standarden och kanske därför inte kan spelas upp av den här produkten.

Anmärkningar om licenser och varumärken

- iPhone, iPod, iPod classic, iPod nano och iPod touch är varumärken som tillhör Apple Inc., registrerat i USA och andra länder.
- MPEG Layer-3-teknik och patent för ljudkodning är licensierade av Fraunhofer IIS och Thomson.
- Windows Media är antingen ett registrerat varumärke eller ett varumärke som tillhör Microsoft Corporation i USA och/eller i andra länder.
- Den här produkten skyddas av Microsoft Corporations immateriella egendomsrätt. All användning och distribution av sådan teknik utanför denna produkt är förbjuden utan licens från Microsoft eller ett auktoriserat Microsoft-dotterbolag.
- Alla andra varumärken och registrerade varumärken tillhör sina respektive ägare. I den här bruksanvisningen används inte symbolerna™ och ®.

Kontrollernas placering

Anläggning (framsida)

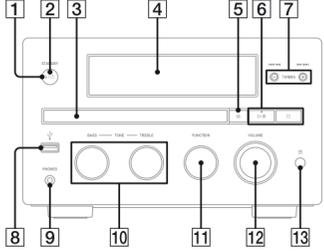

(Baksida)

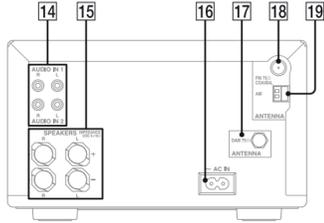

- 1| I/⏻-knapp (på/av)
- 2| STANDBY-indikator
- 3| Skivfack
- 4| Display
- 5| ▲-knapp (öppna)
- 6| Uppspelningsknappar (►|||)
- 7| TUNING +/—-knappar (◄◄|►►)-knappar (gå bakåt/gå framåt) ◄◄|►►-knappar (spola bakåt/snabbspola framåt)
- 8| ⏪-uttag (USB)
- 9| PHONES-kontakt
- 10| BASS/TREBLE-vred
- 11| FUNCTION-vred
- 12| VOLUME-vred
- 13| Fjärsensor
- 14| AUDIO IN 1/2-kontakter
- 15| SPEAKERS-kontakter
- 16| AC IN-kontakt
- 17| ANTENNA DAB 75 Ω-kontakt (endast CMT-G1BiP)
- 18| ANTENNA FM 75 Ω COAXIAL-kontakt
- 19| ANTENNA AM-kontakt

Fjärrkontroll

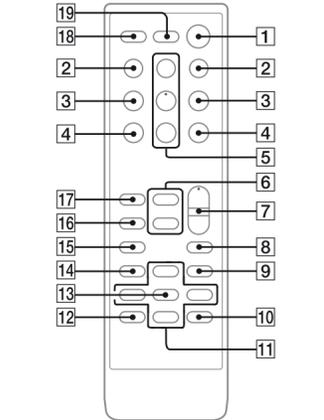

- 1| I/⏻-knapp (på/av)
- 2| ◄◄|►►-knappar (gå bakåt/gå framåt) +/—-knappar (inställning)
- 3| ◄◄|►►-knappar (spola bakåt/snabbspola framåt)
- 4| ⏪ +/—-knappar (välj mapp)
- 5| Uppspelningsknappar (►|||)
- 6| FUNCTION +/—-knappar
- 7| VOLUME +/—-knappar
- 8| EQ-knapp
- 9| TIMER MENU-knapp
- 10| TOOL MENU-knapp
- 11| ♦/♦/♦/♦-knappar
- 12| RETURN-knapp
- 13| ENTER-knapp
- 14| CLEAR-knapp
- 15| TUNER MEMORY-knapp
- 16| REPEAT/FM MODE-knapp
- 17| PLAY MODE/TUNING MODE-knapp
- 18| SLEEP-knapp
- 19| DISPLAY-knapp

Komma igång

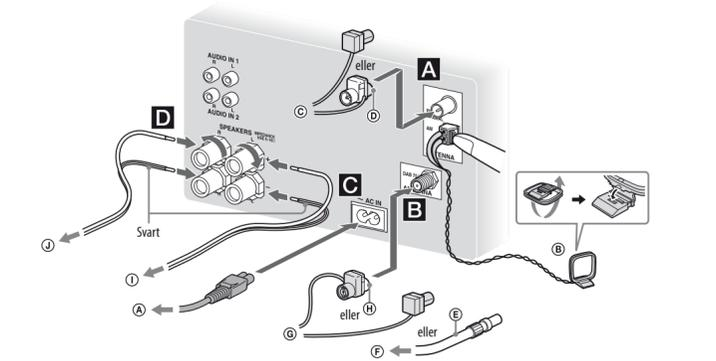

- Ⓐ Till vägguttag
- Ⓑ Ramantenn
- Ⓒ FM-trådentenn (Dra ut tråden horisontellt.)
- Ⓓ Anslut den bruna sidan.
- Ⓔ 75-ohms-koaxialkabel med hankontakt av F-typ (medföljer ej) (endast CMT-G1BiP)
- Ⓕ Till DAB-utomhustantenn (medföljer ej) (endast CMT-G1BiP)
- Ⓖ DAB-trådentenn (Dra ut tråden vågrätt.) (endast CMT-G1BiP)
- Ⓗ Anslut den vita sidan.
- Ⓚ Till vänster högtalare
- Ⓛ Till höger högtalare

A Antenner

Hitta ett ställe och en riktning där mottagningen blir bra, och sätt upp antennen där. Håll undan antennerna från högtalarkablarna och nätkabeln för att undvika störningar.

B DAB-antenn (endast CMT-G1BiP)

En DAB-utomhustantenn (medföljer ej) kan ge bättre ljud för DAB/DAB+ -sändningar. Vi rekommenderar att du bara använder DAB-trådentennen (medföljer) tillfälligt tills du har installerat en DAB-utomhustantenn.

C Ström

Sätt i nätkabels stickkontakt i ett vägguttag. När du trycker på I/⏻ slås anläggningen på.

D Högtalare

Börja med att avlägsna skyddet från högtalarkabls ände.

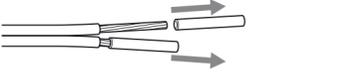

Anslut högtalarkablarna till SPEAKERS-kontakterna på anläggningen. Anslut den andra ändan av högtalarkablarna till kontakterna på högtalarna på det sätt som visas nedan. Fäst högtalarkabeln med skruvarna på SPEAKERS-kontakterna.



Anmärkningar om rengöring av högtalarna
• Torka rent med en torr trasa (utan torkelse). (Använd aldrig en skurborste eller tvättsvamp.)
• För en fortsatt polerad yta bör du inte torka direkt, utan först avlägsna damm med en mjuk borste eller dammvippta innan du torkar av ytan med en torr trasa.
• Om det finns avtryck av olja eller fingrar andas du på ytan och torkar av den med en torr trasa.
• Om flåken är svår att få bort torkar du med en mjuk trasa som fuktats i ljummet vatten med tvål. (Använd inte rengöringsmedel.)
• Använd inte thinner, bensin, alkohol eller hårvårdsprodukter, eftersom ytan kan skadas.
• Var försiktig så att ytan inte repas.
• Se till att du inte tappar en tänd cigarett eller tändsticka på ytan eftersom den kan skadas.

Så här sätter du fast högtalardynorna

Sätt fast högtalardynorna (medföljer) på undersidan av högtalarna för att förhindra att de glider.

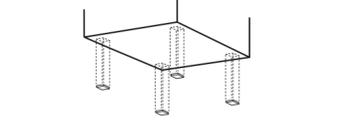

Så här använder du en iPod/iPhone

Anslut iPod-spelaren/iPhone-telefonen till ⏪-uttaget (USB) med USB-kabeln som medföljde enheten.

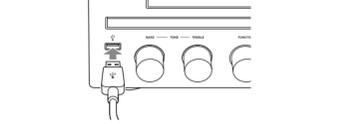

Användningsätt

Spela en CD/MP3-skiva

- Välj CD-läget. Tryck uppregade gånger på FUNCTION +/—.
- Lägg in en skiva. Tryck på ▲ på anläggningen och placera en skiva med etikettsidan uppåt i skivfacket. Stäng skivfacket genom att trycka på ▲ på anläggningen.
- Starta uppspelningen. Tryck på ►.

Övriga funktioner

För att	Tryck på
Pausa uppspelningen	. Tryck en gång till på knappen för att fortsätta uppspelningen.
Avbryta uppspelningen	■.
Välja mapp på en MP3-skiva	⏪ +/— uppregade gånger.
Välja ett spår eller en fil	◄◄ ►►.
Hitta ett visst ställe i ett spår eller en fil	Håll ned ◄◄ ►► under uppspelningen och släpp knappen på önskat ställe.
Välja upprepad uppspelning	REPEAT/FM MODE upprepade gånger tills REP eller REP1 visas.

Så här växlar du uppselningsläge

Tryck uppregade gånger på PLAY MODE/TUNING MODE medan spelaren är i stoppläge. Du kan välja mellan vanlig uppspelning (⏪) för samtliga MP3-filer i mappen på skivan, slumpmässig uppspelning (SHUF eller ◻ SHUF*) för slumpvis mappuppspelning) eller programmerad uppspelning (PGM).
* Vid uppspelning av en CD-DA-skiva (judskiva) fungerar ◻ (SHUF)-uppspelning på samma sätt som vanlig (SHUF)-uppspelning.

Anmärkning om upprepad uppspelning
REP1 anger att ett enda spår eller en enda fil upprepas ända till uppspelningen avbryts.

Anmärkning om slumpmässigt uppselningsläge

- När slumpmässigt uppselningsläge har inställningen SHUF, spelas alla låtar eller filer på skivan upp i slumpmässig ordning. Om slumpmässigt uppselningsläge har inställningen ◻ SHUF spelas alla låtar eller filer i den valda mappen upp i slumpmässig ordning.
- När anläggningen stängs av nollställs det slumpmässiga uppselningsläget (SHUF eller ◻ SHUF) och uppspelningen återgår till normalt uppselningsläge (⏪).
- Anmärkning om uppspelning av MP3-skivor**
- Undvik att lagra andra sorters spår eller filer eller onödiga mappar på en skiva som innehåller MP3-filer.
- Mappar som inte innehåller några MP3-filer hoppas över.
- MP3-filerna spelas upp i den ordning som de är inspelade på skivan.
- Den här anläggningen kan bara spela upp MP3-filer med filnamnstillegget .mp3.
- Om en fil har filnamnstillegget .mp3 men i själva verket har ett annat format finns det risk för kraftigt brus om filen spelas upp. Detta kan leda till skador på högtalarna eller anläggningen.
- Maximalt antal:
— mappar är 255 (inklusive rotmappen).
— MP3-filer är 511.
— MP3-filer och mappar samlanlagt per skiva är 512.
- mappnivåer (i filernas trästruktur) är 8.
- Vi kan inte garantera att denna anläggning är kompatibel med alla sorters kodnings-/skrivningsprogram, inspelningsapparater eller inspelningsmedia för MP3. Vid uppspelning av en inkompatibel MP3-skiva kan det häända att det uppstår störningar eller avbrott i ljudet, eller att skivan inte går att spela alla.

Anmärkningar om uppselning av multisession-skivor
• Om den första sessionen på skivan är en CD-DA-session kan CD-spelaren inte identifiera några andra sessioner på skivan, oavsett sessionformat. Endast CD-DA-spår i den första sessionen kan spelas upp.
• Om den första sessionen är i CD-ROM-format och även följande sessioner är inspelade i samma format, fortsätter anläggningen att spela upp MP3-filerna på motsvarande sätt i flera sessioner tills den kommer till en session som är inspelad i något annat format.

Skapa ditt eget program (Programmerad uppspelning)

- Välj CD-läget. Tryck uppregade gånger på FUNCTION +/—.
- Välj uppselningsläge. Tryck upprepade gånger på PLAY MODE tills PGM visas på displayen medan spelaren är i stoppläge.
- Välj önskat spår eller filnummer. Tryck upprepade gånger på ◄◄ | ►► tills önskat spår- eller filnummer visas på displayen. När du programmerar ljudfiler trycker du upprepade gånger på ⏪ +/— för att välja önskad mapp och väljer sedan önskad fil.



- Programmera in önskat spår eller önskad fil. Tryck på ENTER för att ange önskat spår eller fil.
- Upprepa steg 3 till 4 för att programmera in ytterligare spår eller filer. Det går att programmera in upp till 25 spår eller filer samlanlagt.
- Om du vill spela upp dina inprogrammerade spår eller filer trycker du på ►.

Programmet hålls kvar i minnet tills du tar bort skivan från skivfacket eller kopplar bort nätkabeln. Om du vill spela samma program en gång till trycker du på ►.

Så här avbryter du den programmerade uppselningen
Tryck upprepade gånger på PLAY MODE/TUNING MODE tills PGM slutar att visas på displayen medan spelaren är i stoppläge.

Så här raderar du det sista spåret eller den sista filen ur programmet
Tryck på CLEAR medan spelaren är i stoppläge.

För att se programinformation
Tryck upprepade gånger på DISPLAY medan spelaren är i stoppläge.

Lyssna på radio

DAB/DAB+-inställning är endast tillgängligt för CMT-G1BiP.

- Välj TUNER DAB, TUNER FM eller TUNER AM. Tryck upprepade gånger på FUNCTION +/—.
- Ställ in stationer.

Automatisk stationsinställning
Tryck upprepade gånger på PLAY MODE/TUNING MODE tills AUTO visas på displayen och tryck sedan på +/—. Avsökningen avbryts automatiskt när en station har ställts in, och TUNED samt STEREO (för stereoformat) tänds på displayen.

Så här använder du anläggningen som batteriladdare

Det går att använda anläggningen som batteriladdare för iPod-spelaren/iPhone-telefonen när anläggningen är påslagen. Anslut iPod-spelaren/iPhone-telefonen till ⏪-uttaget (USB) med USB-kabeln som medföljde enheten. Laddningsstatusen visas på iPod-spelarens/iPhone-telefonens display. Mer information finns i bruksanvisningen för iPod-spelaren/iPhone-telefonen.

Sluta ladda en iPod/iPhone
Koppla från iPod-spelaren/iPhone-telefonen. När anläggningen stängs av avbryts även uppladdningen av iPod-spelaren/iPhone-telefonen.

Manuell stationsinställning (endast FM/AM-bandet)
Tryck upprepade gånger på PLAY MODE/TUNING MODE tills AUTO och PRESET släcks på displayen, och tryck sedan upprepade gånger på +/— för att ställa in önskad station.

Anmärkning om DAB/DAB+-stationer
• När en DAB/DAB+-station ställs in kan det ta ett par sekunder innan ljudet hörs.
• Primärtjänsten tas automatiskt emot igen när sekundärtjänsten tar slut.
• Den här mottagaren saknar stöd för datatjänster.

Tips!
Om det brusar kraftigt under mottagningen av en svag FM-station i stereo trycker du upprepade gånger på FM MODE tills MONO visas på displayen för att stänga av stereo-mottagningen.

Om du vill ändra volymen använder du VOLUME +/—. Volymen ändras inte även om du justerar den på en iPod/iPhone.
• Information om hur du använder en iPod/iPhone finns i bruksanvisningen för enheten.
• Håll ned ◄◄|►► om du vill snabbspola framåt (eller bakåt) under videoklipp eller om ◄◄|►► inte fungerar.
• När en iPhone-telefon är ansluten till anläggningen och telefonen ringar under pågående uppspelning, pausas uppspelningen så att du kan ta emot samtalet.
• Om du vill ändra volymen använder du VOLUME +/—. Volymen ändras inte även om du justerar den på en iPod/iPhone.
• Information om hur du använder en iPod/iPhone finns i bruksanvisningen för enheten.
• Sony påtar sig inget ansvar ifall data som är lagrade på en iPod-spelare/iPhone-telefon skulle gå förlorade eller bli skadade när iPod-spelaren/iPhone-telefonen används tillsammans med den här anläggningen.

Spela upp en fil från en USB-enhet

Den här anläggningen kan spela upp filer i ljudformatet MP3/WMA*/AAC*.
* Filer som är försedda med upphovsrättskyddet DRM (Digital Rights Management) eller filer som har hämtats från en musikbutik på webben kan inte spelas upp på den här anläggningen. Om du försöker spela upp den här typen av filer spelas nästa önskade ljudfil upp automatiskt.

Se nedanstående webbsidor för information om vilka USB-enheter som kan användas. För kunder i Europa: <http://support.sony-europe.com/>

- Gå över till USB-läget. Tryck upprepade gånger på FUNCTION +/—.
- Anslut USB-enheten till ⏪-uttaget (USB).
- Starta uppspelningen. Tryck på ►.

Övriga funktioner

För att	Tryck på
Pausa uppspelningen	. Tryck en gång till på knappen för att fortsätta uppspelningen.
Avbryta uppspelningen	■. Om du vill återuppta uppselningen trycker du på ◄◄ +/—. Om du inte vill återuppta uppselningen trycker du på ► igen*.
Välja mapp	⏪ +/— upprepade gånger.
Välja fil	◄◄ ►►.
Hitta ett visst ställe i en fil	Håll ned ◄◄ ►► under uppspelningen och släpp knappen på önskat ställe.
Välja upprepad uppspelning	REPEAT/FM MODE upprepade gånger tills REP eller REP1 visas.

* För MP3/WMA-filer i VBR-format kan det häända att anläggningen återupptar uppspelningen från ett annat ställe än där den avbröts.
* Uppspelningen fortsätter från den översta mappen.

Så här växlar du uppselningsläge
Tryck upprepade gånger på PLAY MODE/TUNING MODE. Du kan välja normalt uppselningsläge (uppspelning i följd av alla filer på USB-enheten), mappuppselningsläge (⏪) för alla filer i den angivna mappen på (USB-enheten) eller slumpmässigt uppselningsläge (SHUF).

Anmärkning om uppspelningsläge

- Om du väljer det slumpmässiga uppspelningsläget SHUF spelas alla ljudfiler på den anslutna USB-enheten upp i slumpmässig ordning. Samma låt kan spelas upp flera gånger i slumpmässigt uppspelningsläge.
- Om mappuppspelningsläget är aktiverat är REP1 inte tillgängligt.
- Om slumpmässigt uppspelningsläge är aktiverat är upprepningsfunktionen inte tillgänglig.
- Om uppspelningsläget är aktiverat är slumpmässigt uppspelningsläge inte tillgängligt. Om upprepningsläget har inställningen REP1 är mappuppspelningsläget inte tillgängligt.
- När anläggningen stängs av nollställs det valda slumpmässiga uppspelningsläget (SHUF) och uppspelningen återgår till normalt uppspelningsläge.

Anmärkning om upprepad uppspelning
Om du väljer REP i normalt uppspelningsläge upprepas uppspelningen av alla ljudfiler som lagras på USB-enheten. Om du väljer REP i mappuppspelningsläge upprepas uppspelningen av alla ljudfiler i den valda mappen.

- Obst**
- Om apparaten behöver anslutas via en USB-kabel så använder du USB-kabeln som medföljde USB-enheten som ska anslutas. Se bruksanvisningen till den USB-enhet som ska anslutas för närmare detaljer om hur man använder den.
- Det kan ta upp till 10 sekunder innan Reading visas beroende på vilken typ av USB-enhet som ansluts.
- Anslut inte USB-enheten till anläggningen via ett USB-nav.
- När USB-enheten ansluts låser anläggningen av alla filerna på USB-enheten. Om det finns många mappar och filer på USB-enheten kan det ta lång tid innan USB-enheten har lasts in.
- Med vissa anslutna USB-enheter kan det uppstå en fördröjning efter att en åtgärd har utförts.
- Kompatibilitet med alla sorters kodnings- och skrivningsprogram kan inte garanteras. Om ljudfiler på USB-enheten ursprungligen är kodade med inkompatibel programvara kan det hända att det uppstår störningar eller avbrott i ljudet när de fleraa spelas, eller att de inte går att spela alla.
- Följande fall kan den här anläggningen inte spela ljudfiler på en USB-enhet:
 - om det finns fler än 100 ljudfiler i en mapp.
 - om det totala antalet ljudfiler på USB-enheten överskrider 10 000.
 - om antalet mappar på USB-enheten överskrider 100 (inklusive mappen ROOT och tomma mappar).
- Dessa antal kan variera beroende på fil- och mappstrukturen. Undvik att lagra andra sorters filer eller onödiga mappar på en USB-enhet som innehåller ljudfiler.
- Spårnumret visas som "–" om det finns mer än 1 000 ljudfiler på USB-enheten.
- Den här anläggningen kan bara spela upp filer i mappar på upp till 8 nivåer.
- Den här anläggningen har inte nödvändigtvis stöd för alla funktionerna på anslutna USB-enheter.
- Mappar som inte innehåller några ljudfiler hoppas över.
- På den här anläggningen går det att lyssna på ljudfiler i följande format:
 - MP3: filnamnställg .mp3
 - WMA: filnamnställg .wma
 - AAC: filnamnställg .m4a
- Om filen här filnamnställg: men i själva verket har ett annat format kan det hända att det uppstår störningar eller andra fel om du försöker spela upp filen.

Så här använder du anläggningen

som batteriladdare

Det går att använda den här anläggningen som batteriladdare för USB-enheter som har en uppladdningsfunktion, när anläggningen är påslagen.
Uppladdningen börjar när USB-enheten ansluts till ⏻-uttaget (USB).
Uppladdningsstatusen visas på USB-enhetens display. Se bruksanvisningen till USB-enheten för närmare detaljer.

<p>Så här använder du anläggningen</p> <p>Om du vill justera uppspelningen från ett visst CD-spår eller en viss ljudfil skapar du ett eget program.</p>
<p>1 Förbered ljudkällan.</p> <p>Förbered ljudkällan och tryck på VOLUME +/– för att justera volymen.</p> <p>Om du vill starta uppspelningen från ett visst CD-spår eller en viss ljudfil skapar du ett eget program.</p>
<p>2 Välj timerinställningsläget.</p> <p>Tryck på TIMER MENU.</p>
<p>3 Ställ in väckningstimern.</p> <p>Tryck upprepad gånger på ⏮/⏭ för att välja PLAY SET? och tryck på ENTER.</p>
<p>4 Ställ in uppspelningstiden.</p> <p>Tryck upprepad gånger på ⏮/⏭ för att ställa in timmen och tryck på ENTER. Gör på samma sätt som ovan för att ställa in minuterna.</p>
<p>5 Gör på samma sätt som i steg 4 för att ställa in när spelningen ska avslutas.</p>
<p>6 Välj ljudkälla.</p> <p>Tryck upprepad gånger på ⏮/⏭ tills önskad ljudkälla visas på displayen och tryck sedan på ENTER.</p>
<p>7 Stäng av systemet.</p> <p>Tryck på I/⏻. Anläggningen slås automatiskt på strax före den inställda tiden.</p> <p>Om anläggningen redan är på vid den inställda tidpunkten fungerar inte väckningstimern. Använd inte anläggningen från det att den slås på till det att uppspelningen startar.</p>
<p>Obs!</p> <p>Det kan hända att anläggningen automatiskt växlar till standbyläge om volymen för den anslutna komponenten är för låg. Justera komponentens volym i motsvarande grad. Mer information finns i avsnittet <i>Så här stänger du av den automatiska standbyfunktionen</i>.</p>

Använda extra ljudkomponenter

- Förbered ljudkällan.

Anslut den extra ljudkomponenten till AUDIO IN 1- eller AUDIO IN 2-uttaget via en analog ljudkabel (medföljer ej).
- Skruva ned volymen.

Tryck på VOLUME –.
- Välj AUDIO IN 1- eller AUDIO IN 2-läget.

Tryck upprepad gånger på FUNCTION +/–.
- Starta uppspelningen.

Starta uppspelningen på den anslutna komponenten och justera volymen.

Det kan hända att anläggningen automatiskt växlar till standbyläge om volymen för den anslutna komponenten är för låg. Justera komponentens volym i motsvarande grad. Mer information finns i avsnittet *Så här stänger du av den automatiska standbyfunktionen*.

Justera ljudet

Förätt	Tryck på
Styra volymnivån	VOLUME +/–.
Ställa in ljudeffekten	EQ upprepad gånger för att välja BASS eller TREBLE och tryck sedan på ⏮/⏭ för att justera nivån.

Ändra vad som visas på displayen

Förätt	Tryck på
Ändra vilken information som ska visas på displayen*1	DISPLAY upprepad gånger medan anläggningen är påslagen.
Byta visningsläge på displayen (se nedan.)	DISPLAY upprepad gånger när anläggningen är avstängd.*2

- Det går t.ex. att se CD/MP3-skinformation eller USB-enhetsinformation som:
 - spår- eller filnummer
 - spår- eller filnamn (🔈)
 - artistnamn (👤)
 - album- eller mappnamn (📁)
- totalt speltid och totalt antal spår för CD-DA-skivor (gäller endast när spelaren är i stoppläge och inställd på normal uppspelninig).
- totalt antal mappar (album) på MP3-skivan (gäller endast när spelaren är i stoppläge och inställd på normal uppspelning).
- volymnomet om det finns ett sådant på MP3-skivan (gäller endast när spelaren är i stoppläge och inställd på normal uppspelninig).

- STANDBY-indikatorn på enheten tänds när anläggningen är avstängd.

Den här anläggningen har följande visningslägen.

Visningsläge	När anläggningen är avstängd*1.
Strömbesparingsläge*2	Displayen släcks för att spara ström. Timern och klockan fortsätter att fungera.
Klocka*3	Klockan visas.

- STANDBY-indikatorn på enheten tänds när anläggningen är avstängd.
- Det går inte att ställa klockan i strömbesparingsläget.
- Klockan övergår automatiskt till strömbesparingsläget efter 8 sekunder.

Anmärkningar om den information som visas på displayen

- Tecken som inte går att visa visas som _.
- Följande information visas inte:
 - total speltid för MP3-skivor och USB-enheter.
 - återstående speltid, förutom när det gäller CD-DA.
- Följande information visas inte på rätt sätt:
 - den förflutna speltiden för MP3-filer som är kodade med VBR (variabelt bital).
 - mapp- och filnamn som inte följer något av formaten ISO9660 Nivå 1, Nivå 2 eller det utvidgade formatet Joliet.
- Följande information visas:
 - återstående speltid för ett CD-DA-skivspår.
 - ID3-tagginformation för MP3-filer som innehåller ID3-taggar av version 1 eller version 2 (ID3-tagginformation av version 2 har företead om det finns båda version 1- och version 2-taggar för en viss MP3-fil).

Anmärkning om DAB/DAB+-information som visas på displayen (endast CMT-G1BiP)

Följande visas också:

upp till 8 tecken med tjänstnamn, upp till 128 tecken med DLS-information (Dynamic Label Segment) och upp till 16 tecken med ensemblenamn.

Ett värde mellan 0 och 100 som anger signalkvaliteten visas.

Använda timerfunktionerna

Den här anläggngen har två olika timerfunktioner. Om båda timerfunktionerna används samtidigt har insomningstimern företräde.

Insomningstimern:

Somna medan du lyssnar på musik. Detta fungerar även om klockan inte är ställd.

Tryck upprepad gånger på SLEEP.

Wäckningstimern:

Du kan låta anläggningen väcka dig med ljudet från en CD-skiva, ett FM/AM/DAB/DAB+-radioprogram (endast CMT-G1BiP) eller en USB-enhet vid en viss tid. Kontrollera att klockan är rätt ställd.

- Förberd ljudkällan.

Förbered ljudkällan och tryck på VOLUME +/– för att justera volymen.

Om du vill starta uppspelningen från ett visst CD-spår eller en viss ljudfil skapar du ett eget program.
- Välj timerinställningsläget.

Tryck på TIMER MENU.
- Ställ in väckningstimern.

Tryck upprepad gånger på ⏮/⏭ för att välja PLAY SET? och tryck på ENTER.
- Ställ in uppspelningstiden.

Tryck upprepad gånger på ⏮/⏭ för att ställa in timmen och tryck på ENTER. Gör på samma sätt som ovan för att ställa in minuterna.
- Gör på samma sätt som i steg 4 för att ställa in när spelningen ska avslutas.
- Välj ljudkälla.

Tryck upprepad gånger på ⏮/⏭ tills önskad ljudkälla visas på displayen och tryck sedan på ENTER.
- Stäng av systemet.

Tryck på I/⏻. Anläggningen slås automatiskt på strax före den inställda tiden.

Om anläggningen redan är på vid den inställda tidpunkten fungerar inte väckningstimern. Använd inte anläggningen från det att den slås på till det att uppspelningen startar.

Så här kontrollerar du inställningarna

- Tryck på TIMER MENU.
- Tryck upprepad gånger på ⏮/⏭ för att välja TIMER SEL? och tryck sedan på ENTER.
- Tryck upprepad gånger på ⏮/⏭ för att välja PLAY SEL? och tryck sedan på ENTER.
- Tryck på I/⏻. Anläggningen slås automatiskt på strax före den inställda tiden.
 - Torka rent skivan och lägg i den igen.
 - Ställ anläggningen på ett ställe där den inte utsätts för vibrationer (t.ex. på ett stabilt stativ).
 - Flytta högtalarna längre bort från anläggngen, eller placera dem på separata stativ. På hög volym kan det hända att vibrationerna från högtalarna gör att ljudet hoppar.

Så här stänger du av timern

Upprepa samma steg som ovan tills TIMER OFF? visas i steg 3 och tryck sedan på ENTER.

Så här ändrar du inställningarna

Obs!
Om du väljer en USB-enhet som en timmer och du har många filer eller mappar på enheten så tar läsprogrammen tid, vilket kan leda till en mindre fördröjning innan uppspelningen enligt timerinställningen startar.

Anmärkningar för iPod/iPhone-användare

- Kontrollera att uppspelningen inte redan pågår på iPod-spelaren/iPhone-telefonen när du använder den som väckningstimer.
- Det kan hända att väckningstimern inte aktiveras beroende på den anslutna iPod-spelarens/iPhone-telefonens status.

Tips!
Väckningstimerinställningen fortsätter gälla så länge den inte avbryts manuellt.

Felsökning

- Kontrollera att nätkabeln och högtalarkablarna är ordentligt anslutna.
- Leta reda på problemet i listan nedan och vita de angivna åtgärderna.
 - Om problemet kvarstår kontakta du närmaste Sony-återförsäljare.

Om STANDBY-indikatorn blinkar
<p>Den grenast ut nätkabeln och kontrollera följande punkter.</p> <ul style="list-style-type: none">Har +- och –-högtalarkablarna kortslutits? Är det någonting som blockerar anläggningens ventilationshå? <ul style="list-style-type: none">Vänta tills STANDBY-indikatorn slutat blinka, anslut nätkabeln igen och slå på anläggningen. Om problemet kvarstår kontakta du närmaste Sony-återförsäljare.

Allmänt

Anläggningen slås inte på.

- Är nätkabeln ordentligt ansluten?

Anläggningen växlar plötsligt till standbyläge.

- Detta är inget fel. Anläggningen växlar automatiskt till standbyläge om den inte används och inga ljudsignaler matas ut från den på ungefär 30 minuter. Mer information finns i avsnittet *Så här stänger du av den automatiska standbyfunktionen*.

Inställningen av klockan eller väckningstimern avbröts plötsligt.

- Om du inte gör något på ungefär en minut avbryts inställningen av klockan och väckningstimern automatiskt. Gör om inställningsproceduren från början.

Det hörs inget ljud.

- Har +- och –-högtalarkablarna kortslutits?
- Använder du enbart de medföljande högtalarna?
- Är det någonting som blockerar anläggningens ventilationshål?
- Det kan hända att den inställda stationen inte sänder just för tillfället.

Ljudet hörs bara via den ena kanalen, eller det är dålig balans mellan höger och vänster kanal.

- Ställ högtalarna så symmetriskt som möjligt.
- Använd bara de medföljande högtalarna.

Det brummar eller brusar kraftigt.

- Flyta systemet bort från eventuella störningskällor.
- Koppla in anläggningen i ett annat vägguttag.
- Installera ett störningsfilter (medföljer ej) för nätkabeln.

Fjärrkontrollen fungerar inte.

- Flyta undan alla hinder mellan fjärrkontrollen och anläggningens fjärrkontrollsensor och flytta anläggningen bort från eventuellt lysrörsbelysning.
- Rikta fjärrkontrollen mot sensorn på anläggningen.
- Använd fjärrkontrollen närmare anläggningen.

STANDBY-indikatorn fortsätter att lysa trots att nätkabeln är utdragen ur vägguttaget.

- Det kan hända att STANDBY-indikatorn inte släcks med en gång när du drar ur nätkabeln ur vägguttaget. Indikatorn släcks efter cirka 40 sekunder. Detta är inget fel.

CD-/MP3-spelaren

Ljudet hoppar eller så går det inte att spela skivan.

- Torka rent skivan och lägg i den igen.
- Ställ anläggningen på ett ställe där den inte utsätts för vibrationer (t.ex. på ett stabilt stativ).
- Flytta högtalarna längre bort från anläggngen, eller placera dem på separata stativ. På hög volym kan det hända att vibrationerna från högtalarna gör att ljudet hoppar.

Skivan börjar inte spela från det första spåret.

- Tryck på TIMER MENU.
- Tryck upprepad gånger på ⏮/⏭ för att välja TIMER SEL? och tryck sedan på ENTER.

- Tryck upprepad gånger på ⏮/⏭ för att välja PLAY SEL? och tryck sedan på ENTER.
- Tryck på I/⏻. Anläggningen slås automatiskt på strax före den inställda tiden.
 - Torka rent skivan och lägg i den igen.
 - Ställ anläggningen på ett ställe där den inte utsätts för vibrationer (t.ex. på ett stabilt stativ).
 - Flytta högtalarna längre bort från anläggngen, eller placera dem på separata stativ. På hög volym kan det hända att vibrationerna från högtalarna gör att ljudet hoppar.

- Om du väljer en USB-enhet som en timmer och du har många filer eller mappar på enheten så tar läsprogrammen tid, vilket kan leda till en mindre fördröjning innan uppspelningen enligt timerinställningen startar.
- Anmärkningar för iPod/iPhone-användare
 - Kontrollera att uppspelningen inte redan pågår på iPod-spelaren/iPhone-telefonen när du använder den som väckningstimer.
 - Det kan hända att väckningstimern inte aktiveras beroende på den anslutna iPod-spelarens/iPhone-telefonens status.
- Tips!**
 - Väckningstimerinställningen fortsätter gälla så länge den inte avbryts manuellt.

iPod/iPhone

Det hörs inget ljud.

- Kontrollera att iPod-spelaren/iPhone-telefonen är ordentligt ansluten.
- Kontrollera att musik spelas på iPod-spelaren/iPhone-telefonen.
- Kontrollera att iPod-spelaren/iPhone-telefonen är uppdaterad med den senaste programvaruversionen. Uppdatera annars iPod-spelaren/iPhone-telefonen innan du använder den tillsammans med den här anläggningen.
- Justera volymen.

Ljudet låter förvängt.

- Kontrollera att iPod-spelaren/iPhone-telefonen är ordentligt ansluten.
- Skruva ned volymen.
- Ställ in EQ-inställningen för iPod-spelaren/iPhone-telefonen till Off eller Flat.

iPod-spelaren/iPhone-telefonen fungerar inte.

- Om batteriet på iPod-spelaren/iPhone-telefonen är urladdat kanske enheten inte fungerar med anläggningen. I så fall ladda du enheten med en dator eller liknande och ansluter den sedan till anläggningen igen.
- Stäng alla andra iOS-program som körs på iPod-spelaren/iPhone-telefonen. Mer information finns i bruksanvisningen som medföljde iPod-spelaren/iPhone-telefonen.
- Kontrollera att iPod-spelaren/iPhone-telefonen är ordentligt ansluten.
- Kontrollera att iPod-spelaren/iPhone-telefonen är uppdaterad med den senaste programvaruversionen. Uppdatera annars iPod-spelaren/iPhone-telefonen innan du använder den tillsammans med den här anläggningen.
- Eftersom anläggningen och iPod-spelaren/iPhone-telefonen fungerar på olika sätt kan det hända att det inte går att styra iPod-spelaren/iPhone-telefonen med hjälp av knapparna på fjärrkontrollen eller på anläggningen. Använd i så fall manöverknapparna på iPod-spelaren/iPhone-telefonen.

iPod-spelaren/iPhone-telefonen går inte att ladda upp.

- Om batteriet på iPod-spelaren/iPhone-telefonen är urladdat kanske enheten inte kan laddas från anläggningen även om den ansluts till anläggningen. I så fall ladda du enheten med en dator eller liknande och ansluter den sedan till anläggningen igen.
- Kontrollera att iPod-spelaren/iPhone-telefonen är ordentligt ansluten.
- Anläggningen går bara att använda som batteriladdare för iPod-spelaren/iPhone-telefonen när anläggningen är påslagen.

Volymen för iPhone-telefonens rington ändras inte.

- Justera volymen för ringtonen på iPhone-telefonen.

USB-enheter

Finns det stöd för den USB-enhet du använder?

- Om du ansluter en USB-enhet som inte stöds kan följande problem inträffa. Kontrollera vilka USB-enheter som kan användas på webbplatserna som anges i avsnittet "Spela upp en fil från en USB-enhet".
 - USB-enheten känns inte igen.
- Fil- eller mappnamn visas inte på anläggningen.
- Uppspelningen fungerar inte.
- Ljudet hoppar.
- Det är störningar i ljudet.
- Ljudet är förvängt.

Det hörs inget ljud.

- USB-enheten är inte rätt ansluten. Stäng av anläggningen och anslut USB-enheten igen.

Det förekommer störningar i ljudet, eller ljudet hoppar eller är förvängt.

- Stäng av anläggningen och koppla in USB-enheten igen.
- Själva musikinformationen innehåller störningar eller så är ljudet förvängt. Det kan ha uppstått störningar när musikfilen skapades på grund av datorns användningsförhållanden. Skapa musikdatafilen igen.
- Filerna är kodade med ett lågt bital. Skicka filer som är kodade med högre bital till USB-enheten.

Meddelandet Reading visas under lång tid eller så tar det lång tid innan uppspelningen startar.

- I följande fall kan läsprogrammen ta lång tid.
 - Det finns många mappar och filer på USB-enheten.
 - Filstrukturen är mycket komplex.
 - Om minneskapaciteten är väldigt hög.
 - Om internminnet är fragmenterat.

Felaktig information visas på displayen.

- Överför musikdata till USB-enheten igen, eftersom det kan vara fel på de data som är lagrade på USB-enheten.
 - Den här anläggningens display kan bara visa siffror och bokstäver. Andra tecken visas inte på rätt sätt.
- USB-enheten känns inte igen.**
- Stäng av anläggningen och anslut USB-enheten igen. Sätt på anläggningen igen.
 - Kontrollera vilka USB-enheter som kan användas på webbplatserna som anges i avsnittet "Spela upp en fil från en USB-enhet".
 - USB-enheten fungerar inte som den ska. Se USB-enhetens bruksanvisning angående hur man rättar till det problemet.

- Uppspelningen startar inte.**
 - Stäng av anläggningen och anslut USB-enheten igen. Sätt på anläggningen igen.
- Kontrollera vilka USB-enheter som kan användas på webbplatserna som anges i avsnittet "Spela upp en fil från en USB-enhet".
- Tryck på ► för att starta uppspelningen.

Skivan börjar inte spela från det första spåret.

Stål in speläget på normal uppspelning.

Det går inte att spela upp filer.

- Ljudfilen har inte filnamnställg .mp3, .wma eller .m4a.
- Data är inte lagrade i MP3/WMA/AAC-format.
- USB-lagringsenheter som formaterats med andra filsystem än FAT16 och FAT32 stöds inte.*
- Om USB-lagringsmediet innehåller partitioner går det bara att spela filerna i den första partitionen.
- Filer som är krypterade eller skyddade med lösenord eller liknande går inte att spela.

- Den här anläggningen har stöd för FAT16 och FAT32, men det kan hända att somliga USB-lagringsmedia saknar stöd för dessa båda FAT-format. Se bruksanvisningen till respektive USB-lagringsmedium eller kontakta tillverkaren för närmare detaljer.

Radio

Det brummar eller brusar kraftigt, eller så går det inte att ställa in stationer. (TUNED eller STEREO blinkar på displayen.)

- Anslut antennen ordentligt.
- Leta reda på ett ställe och en riktning där mottagningen blir bättre och sätt upp antennen där i stället.
- Håll undan antennerna från högtalarkablarna och nätkabeln för att undvika störningar.
- Stäng av annan elutrustning i närheten.

Mottagningen från DAB/DAB+-radiostationer är dålig (endast CMT-G1BiP).

- Kontrollera alla antennanslutningar och utför sedan proceduren för automatisk DAB-avsökning (se avsnittet Mottagning av DAB/DAB+-radiostationer).
- Den aktuella DAB/DAB+-tjänsten kanske inte är tillgänglig. Tryck på +/- för att välja en annan tjänst.
- Om du har flyttat till ett annat område kan det hända att vissa tjänster/frekvenser har ändrats så att det inte går att ställa in den sändning du brukar lyssna på längre. Utför proceduren för automatisk DAB-avsökning för att registrera om sändarinnehålet. (När den här proceduren utförs raderas alla stationer ur snabbvalsminnet.)

DAB/DAB+-sändningen har avbrutits (endast CMT-G1BiP)

- Flytta anläggningen eller justera antennens riktning för att förbättra signalkvaliteten. Mer information om signalkvaliteten finns i avsnittet "Ändra vad som visas på displayen".

Så här ändrar du AM-inställningskalan
Stationstillningsintervallet för AM är fabriksinställt på 9 kHz (respektive 10 kHz i vissa områden. Den här funktionen är inte tillgänglig på europeiska modeller). Använd knapparna på anläggningen för att ändra stationstillningsintervallet för AM.

- Ställ in vilken AM-station som helst och stäng sedan av anläggningen.
- Tryck på I/⏻ när du håller ned TUNING +. Alla AM-stationer raderas ur snabbvalsminnet. Upprepa stegen för att återställa intervallet till fabriksinställningen.

Så här återställer du anläggningen till fabriksinställningarna

Om anläggningen fortfarande inte fungerar som den ska kan du återställa den till fabriksinställningarna. Använd knapparna på anläggningen för att återställa anläggningen till fabriksinställningarna.

- Dra ut nätkabeln och sätt i den igen, och slå sedan på anläggningen.
- Tryck på och håll ned ■ och I/⏻ på anläggningen i 2 sekunder eller längre tills RESET visas.

Alla inställningar som du själv har gjort, t.ex. snabbvalstationer, timerinställningar och klockan, raderas.

Så här stänger du av den automatiska standbyfunktionen

Den här anläggningen har automatisk standbyfunktion. Funktionen innebär att anläggningen automatiskt växlar till standbyläge om den inte används och inga ljudsignaler matas ut från den på ungefär 30 minuter. Som standard är den automatiska standbyfunktionen på. Använd knapparna på anläggningen för att stänga av den automatiska standbyfunktionen.

Tryck på och håll ned I/⏻ när anläggningen är vägguttaget i 2 sekunder eller längre tills AUTO STBY OFF visas.

Om du vill aktivera funktionen upprepar du stegen tills AUTO. STBY ON visas på displayen.

- Obs!**
 - AUTO STBY visas på displayen i 2 minuter innan anläggningen går över till standbyläge.
- Den automatiska standbyfunktionen fungerar inte i radioläget (FM/AM/DAB) även om den är aktiverad.
- Det kan hända att anläggningen inte automatiskt går över i standbyläge i följande fall:
 - när den aviserar en ljudsignal.
 - under uppspelning av ljudspår eller filer.
 - när väckningstimern eller insomningstimern är påslagen.

Meddelanden

CD Over : Du har kommit till slutet av skivan när du tryckte på ►► vid uppspelning eller paus.

Error : USB-enheten kunde inte identifieras eller så är en okänd enhet ansluten.