

System domáceho kina Blu-ray Disc/DVD

Návod na použitie

VAROVANIE

Zariadenie neinštalujte v stiesnených priestoroch, napríklad v knižnici alebo vstavanej skrini.

Ventilačný otvor zariadenia nezakrývajte novinami, obrusmi, záclonami atď., aby ste predišli požiaru. Na zariadenie neumiestňujte zdroje otvoreného ohňa, napríklad zapálené sviečky. Zabráňte kvapkaniu a špliechaniu na zariadenie a nekladte naň predmety naplnené kvapalinami, napríklad vázy, aby ste predišli nebezpečenstvu požiaru alebo úrazu elektrickým prúdom.

Batérie ani zariadenie s vloženými batériami nevystavujte nadmernej teplote, napríklad slnečnému žiareniu, ohňu a podobne.

Zariadenie musí byť bezpečne pripevnené k podlahe alebo stene v súlade s pokynmi na inštaláciu, aby sa predišlo poraneniu.

Iba na používanie v interiéri.

UPOZORNENIE

Používanie optických prístrojov s týmto produktom zvýši nebezpečenstvo poškodenia zraku. Keďže laserový lúč používaný v tomto systéme domáceho kina Blu-ray/DVD Disc môže poškodiť zrak, nepokúšajte sa o rozobratie skrinky.

Opavy prenehajte výlučne kvalifikovanému personálu.

CAUTION CLASS 3R VISIBLE AND INVISIBLE LASER RADIATION WHEN OPEN. AVOID DIRECT EYE EXPOSURE.
VORSICHT: KLASSE 3R SICHTBARE UND UNSICHTBARE LASERSTRAHLUNG WENN GEÖFFNET. UNMITTELBAREN AUGENKONTAKT VERMEIDEN.
ADVARSEL SYNLIG OG USYNLIG LASERSTRÅLING AF KLASSE 3R VED ÅBNING. UNDGÅ AT SE DIREKTE PÅ STRÅLEN.
ADVARSEL SYNLIG OG USYNLIG LASERSTRÅLING KLASSE 3R NÅR DEKSEL ÅPNES. UNNGÅ DIREKTE EKSPOSERING AV ØYENE.
VARNING KLASSE 3R SYNLIG OCH OSYNLIG LASERSTRÅLNING NÄR DENNA DEL ÄR ÖPPNAD. UNDVIK ATT DIREKT EXPONERAS ÖGONEN FÖR STRÅLNINGEN.
VARO! AVATTUNA LUOKAN 3R NÄKYVÄÄ JA NÄKYMÄTÖNÄ LASERSÄTELYÄ. VÄLTÄ KATSEEN SUORAA ALTIISTAMISTA.
警告 打开时有3R类可见和不可见激光辐射。避免眼睛受到直射的照射。
注意 打开时有3R类可见和不可见激光辐射。避免眼睛直接暴露。

Toto zariadenie je klasifikované ako LASEROVÝ PRODUKT TRIEDY 3R. Po otvorení ochranného krytu lasera sa zo

zariadenia uvoľní viditeľné aj neviditeľné laserové žiarenie, a preto dbajte na to, aby ste sa vyhlí priamemu ožiareniu očí.

Toto označenie sa nachádza na ochrannom kryte lasera vo vnútri zariadenia.



Toto zariadenie je klasifikované ako LASEROVÝ PRODUKT 1. TRIEDY. Toto označenie sa nachádza na zadnej vonkajšej časti.

Pre zákazníkov v Európe



Likvidácia starých elektrických a elektronických zariadení (predpisy platné

v Európskej únii a ostatných európskych krajinách so zavedeným separovaným zberom)

Tento symbol na produkte alebo jeho balení znamená, že s výrobkom nemožno zaobchádzať ako s domovým odpadom. Namiesto toho ho treba odovzdať na príslušnom zbernom mieste určenom na recykláciu elektrických a elektronických zariadení. Správnu likvidáciu produktu zabránite možnému negatívne mu vplyvu na životné prostredie a ľudské zdravie, ktorý by inak hrozil pri nesprávnej likvidácii produktu. Recyklácia materiálov pomáha uchovávať prírodné zdroje. Podrobnejšie informácie o recyklácii tohto produktu vám poskytnú miestny mestský úrad, miestny úrad zodpovedný za odvoz domového odpadu alebo obchod, v ktorom ste produkt kúpili.



Likvidácia odpadových batérií (predpisy platné v Európskej únii a ostatných európskych krajinách so zavedeným separovaným zberom)

Tento symbol na batérii alebo jej balení znamená, že s batériou dodávanou s týmto produktom nemožno zaobchádzať ako s domovým odpadom.

Na určitých typoch batérií sa môže tento symbol používať spolu so symbolom chemickej značky. Symboly chemickej značky ortuti (Hg) alebo olova (Pb) sa k tomuto symbolu pridávajú v prípade, ak batéria obsahuje viac ako 0,0005 % ortuti alebo 0,004 % olova. Správnu likvidáciu týchto batérií zabránite možnému negatívne mu vplyvu na životné prostredie a ľudské zdravie, ktorý by inak hrozil pri nesprávnej likvidácii batérií. Recyklácia materiálov pomáha uchovávať prírodné zdroje.

Ak sú produkty z bezpečnostných, prevádzkových dôvodov alebo z dôvodu integrity údajov trvalo pripojené k vstavanej batérii, takúto batériu by mal vymieňať len kvalifikovaný servisný personál. Po uplynutí životnosti produktu by ste ho mali odovzdať na príslušnom zbernom mieste určenom na recykláciu elektrických a elektronických zariadení, aby ste zaručili správnu likvidáciu batérie. Informácie o iných typoch batérií nájdete v časti o bezpečnom vybratí batérie z produktu. Batériu odovzdajte na príslušnom zbernom mieste určenom na recykláciu nepotrebných batérií. Podrobnejšie informácie o recyklácii tohto produktu alebo batérie vám poskytnú miestny mestský úrad, miestny úrad zodpovedný za odvoz domového odpadu alebo obchod, v ktorom ste produkt kúpili.

Poznámka pre zákazníkov:
Nasledujúce informácie sa vzťahujú len na zariadenia predávané v krajinách, v ktorých platia smernice EÚ.

Výrobcom tohto produktu je spoločnosť Sony Corporation, 1-7-1 Konan Minato-ku Tokio, 108-0075 Japonsko. Splnomocneným zástupcom pre oblasť elektromagnetickej kompatibility a bezpečnosti produktu je spoločnosť Sony Deutschland GmbH, Hedelfinger Strasse 61, 70327 Stuttgart, Nemecko. Ak máte otázky týkajúce sa servisu alebo záruky, obráťte sa na adresy uvedené v samostatnom servisnom alebo záručnom liste.

Pre zákazníkov v Austrálii

Toto zariadenie by sa malo inštalovať a používať vo vzdialenosti aspoň 20 cm medzi žiarivom a ľudským telom (okrem končatín: rúk, zápästí, nôh a členkov).

Hlavná jednotka

Štítok sa nachádza na zadnej strane vonkajšej časti.

Upozornenia

Zdroje napájania

- Hoci je zariadenie vypnuté, nie je odpojené od elektrickej siete, kým je pripojené k sieťovej zásuvke.
- Keďže sa zariadenie odpoja od elektrickej siete pomocou hlavnej zástrčky, pripojte ho k ľahko prístupnej sieťovej zásuvke. Ak spozorujete nezvyčajné fungovanie zariadenia, okamžite odpojte hlavnú zástrčku od sieťovej zásuvky.

Sledovanie trojrozmerného obrazu

Niektoré osoby môžu mať počas sledovania trojrozmerného obrazu nepríjemné pocity (ako sú presilenie očí, únava alebo nevoľnosť), a preto spoločnosť Sony odporúča, aby si všetky osoby sledujúce trojrozmerný obraz robili

pravidelné prestávky. Dĺžka a frekvencia potrebných prestávok sa u jednotlivých osôb líši. Musíte sa rozhodnúť, aká prestávka je pre vás najlepšia. Ak máte akékoľvek nepríjemné pocity, mali by ste trojrozmerný obraz prestať sledovať, kým tieto pocity nezmiznú. V prípade potreby sa poraďte s lekárom. Takisto by ste si mali pozrieť (i) používateľskú príručku alebo výstražné hlásenia iného zariadenia používaného s týmto produktom, prípadne obsah disku Blu-ray Disc prehrávaného pomocou tohto produktu a (ii) našu webovú lokalitu (<http://esupport.sony.com/>), kde nájdete najnovšie informácie. Zrak malých detí (najmä do veku šiestich rokov) sa neustále vyvíja. Skôr než malým deťom dovolíte sledovať trojrozmerný obraz, poraďte sa s lekárom (napríklad s detským alebo očným lekárom). Dospelé osoby by mali dohliadnuť, aby malé deti dodržiavali odporúčania uvedené vyššie.

Bezdrôtový vysielač (EZV-RT50) a prijímač Blu-ray Disc/DVD (HBD-L800) (pre zákazníkov v Austrálii)

Toto zariadenie by sa malo inštalovať a používať vo vzdialenosti aspoň 20 cm medzi žiarivom a ľudským telom (okrem končatín: rúk, zápästí, nôh a členkov).

Bezdrôtový vysielač (EZV-RT50) a systém domáceho kina Blu-ray Disc/DVD (BDV-L600/BDV-L800/BDV-L800M) (pre zákazníkov v Európe)

Pozrite si dodaný dokument Informácie o súlade s normami pre bezdrôtové produkty.

Ochrana pred kopírovaním

Na médiách Blu-ray Disc™ aj DVD sa nachádzajú pokročilé systémy na ochranu obsahu. Tieto systémy, nazývané AACs (Advanced Access Content System) a CSS (Content Scramble System), môžu obsahovať funkcie obmedzujúce prehrávanie, analógový výstup a ďalšie podobné funkcie. Prevádzka tohto produktu a príslušné obmedzenia sa môžu líšiť v závislosti od dátumu zakúpenia, pretože riadiaci orgán pre systém AACs môže po zakúpení produktu prijať nové pravidlá týkajúce sa obmedzení alebo ich zmeniť.

Autorské práva a ochranné známky

- Tento systém zahŕňa technológie Dolby* Digital a DTS** Digital Surround System.

* Vyrobené na základe licencie od spoločnosti Dolby Laboratories. Dolby a symbol dvojitého písmena D sú ochrannými známkami spoločnosti Dolby Laboratories.

** Vyrobené na základe licencie podľa patentov USA č.: 5 451 942, 5 956 674, 5 974 380, 5 978 762, 6 226 616, 6 487 535, 7 212 872, 7 333 929, 7 392 195, 7 272 567 a iných patentov vydaných alebo čakajúcich na vydanie v USA a iných krajinách. DTS, DTS-HD a príslušný symbol sú registrovanými ochrannými známkami a DTS-HD Master Audio a logá DTS sú ochrannými známkami spoločnosti DTS, Inc.. Produkt obsahuje softvér. © DTS, Inc. Všetky práva vyhradené.

- Tento systém je vybavený technológiou High-Definition Multimedia Interface (HDMI™), HDMI, logo HDMI a High-Definition Multimedia Interface sú ochrannými známkami alebo registrovanými ochrannými

známkami spoločnosti HDMI Licensing LLC v USA a iných krajinách.

- Java je ochrannou známkou spoločnosti Oracle alebo jej sesterských spoločností.
- BD-LIVE a BONUSVIEW sú ochrannými známkami asociácie Blu-ray Disc Association.
- Blu-ray Disc je ochranná známka.
- Logá Blu-ray Disc, DVD+RW, DVD-RW, DVD+R, DVD-R, DVD VIDEO a CD sú ochranné známky.
- Blu-ray 3D a logo Blu-ray 3D sú ochrannými známkami asociácie Blu-ray Disc Association.
- BRAVIA je ochrannou známkou spoločnosti Sony Corporation.
- AVCHD a logo AVCHD sú ochrannými známkami spoločností Panasonic Corporation a Sony Corporation.
- XMB a xross media bar sú ochrannými známkami spoločnosti Sony Corporation a Sony Computer Entertainment Inc.
- PLAYSTATION je ochrannou známkou spoločnosti Sony Computer Entertainment Inc.
- Technológiu na rozpoznanie hudby a videí a súvisiace údaje poskytujú spoločnosť Gracenote®. Technológie spoločnosti Gracenote predstavujú priemyselný štandard v oblasti rozpoznavania hudby a poskytovania súvisiaceho obsahu. Ďalšie informácie nájdete na lokalite www.gracenote.com. Autorské práva na údaje súvisiace s diskami CD, DVD, Blu-ray Disc, hudbou a videami poskytované spoločnosťou Gracenote, Inc. – © 2000 až súčasnosť Gracenote. Autorské práva na softvér Gracenote Software – © 2000 až súčasnosť Gracenote. Na tento produkt alebo službu sa vzťahuje najmenej jeden patent, vlastníkom ktorého je spoločnosť Gracenote. Neúplný zoznam príslušných patentov spoločnosti Gracenote nájdete na webovej lokalite spoločnosti Gracenote. Gracenote, CDDB, MusicID, MediaVOCS, logo a ligatúra

Gracenote a logo Powered by Gracenote sú registrovanými ochrannými známkami alebo ochrannými známkami spoločnosti Gracenote v USA alebo iných krajinách.



- Logo Wi-Fi CERTIFIED™ je osvedčenie o známke spoločnosti Wi-Fi Alliance.
- Označenie Wi-Fi Protected Setup™ je označením spoločnosti Wi-Fi Alliance.
- Wi-Fi CERTIFIED™ a Wi-Fi Protected Setup™ sú ochrannými známkami spoločnosti Wi-Fi Alliance.
- PhotoTV HD a logo PhotoTV HD sú ochrannými známkami spoločnosti Sony Corporation.
- Na technológiu a patenty kódovania zvuku MPEG Layer-3 poskytli licenciu spoločnosti Fraunhofer IIS a Thomson.
- iPhone, iPod, iPod classic, iPod nano a iPod touch sú ochrannými známkami spoločnosti Apple Inc., ktoré sú registrované v USA a iných krajinách.



- Spojenia Made for iPod a Made for iPhone znamenajú, že elektronické príslušenstvo bolo vytvorené špeciálne na pripojenie k zariadeniu iPod alebo iPhone a vývojová spoločnosť zaručuje, že spĺňa výkonnostné normy spoločnosti Apple. Spoločnosť Apple nezodpovedá za prevádzku zariadenia ani za súlad s bezpečnostnými a regulačnými normami. Používanie tohto príslušenstva so zariadením iPod alebo iPhone môže ovplyvňovať bezdrôtovú prevádzku.
- Windows Media je registrovanou ochrannou známkou alebo ochrannou známkou spoločnosti Microsoft Corporation v USA alebo iných krajinách. Tento produkt obsahuje technológiu, ktorá podlieha

určítym právam duševného vlastníctva spoločnosti Microsoft. Používanie alebo distribúcia tejto technológie oddelene od tohto produktu je zakázaná bez príslušnej licencie alebo licencií od spoločnosti Microsoft. Vlastníci obsahu chránia svoje duševné vlastníctvo vrátane obsahu, na ktorý sa vzťahujú autorské práva, pomocou technológie prístupu k obsahu Microsoft PlayReady™. Toto zariadenie používa technológiu PlayReady na prístup k obsahu chránenému pomocou technológie PlayReady alebo WMDRM. Ak zariadenie nedokáže správne presadzovať obmedzenia týkajúce sa používania obsahu, vlastníci obsahu môžu od spoločnosti Microsoft požadovať, aby zrušila funkcie zariadenia na prehrávanie obsahu chráneného pomocou technológie PlayReady. Toto zrušenie by nemalo ovplyvniť nechránený obsah ani obsah chránený pomocou inej technológie na prístup k obsahu. Vlastníci obsahu môžu od vás požadovať inováciu technológie PlayReady, aby ste ich obsah mohli používať. Ak inováciu odmietnete, nebudete môcť získať prístup k obsahu, ktorý vyžaduje inováciu.

- DLNA®, logo DLNA a DLNA CERTIFIED™ sú ochrannými známkami, servisnými známkami alebo osvedčeniami o známke spoločnosti Digital Living Network Alliance.
- Všetky ostatné ochranné známky sú ochrannými známkami príslušných vlastníkov.
- Ostatné názvy systémov a produktov sú vo všeobecnosti ochrannými známkami alebo registrovanými ochrannými známkami príslušných výrobcov. V tomto dokumente sa neuvádzajú označenia ™ a ®.

Informácie o tomto Návode na použitie

- Pokyny v tomto Návode na použitie opisujú ovládacie prvky na diaľkovom ovládači. Môžete tiež používať ovládacie prvky na hlavnej jednotke, ak majú rovnaký alebo podobný názov ako prvky na diaľkovom ovládači.
- Výraz disk sa v tejto príručke používa na všeobecné označenie diskov BD, DVD, Super Audio CD alebo CD, pokiaľ v texte alebo na obrázkoch nie je uvedené inak.
- Pokyny uvedené v tejto príručke sú určené pre modely BDV-L800, BDV-L800M a BDV-L600. Na ilustračné účely sa používa model BDV-L600. Akákoľvek odlišnosť v prevádzke je v texte jasne označená, napríklad slovami „iba model BDV-L600“.
- Niektoré obrázky majú podobu abstraktných kresieb a môžu sa líšiť od skutočných produktov.
- Položky zobrazené na televíznej obrazovke sa môžu v jednotlivých oblastiach líšiť.
- Predvolené nastavenie je podčiarknuté.

Obsah

Informácie o tomto Návode na použitie.....	5
Odbalenie	7
Prehľad častí a ovládacích prvkov.....	10
Začíname	
Krok č. 1: Inštalácia systému.....	16
Krok č. 2: Pripojenie systému	18
Krok č. 3: Vykonanie jednoduchého nastavenia.....	32
Krok č. 4: Výber zdroja	33
Krok č. 5: Priestorový zvuk	34
Prehrávanie	
Prehrávanie disku	36
Prehrávanie obsahu zariadenia USB	37
Prehrávanie obsahu zariadenia iPod alebo iPhone	38
Prehrávanie prostredníctvom siete.....	40
Dostupné možnosti	42
Nastavenie zvuku	
Výber vhodného efektu pre zdroj.....	45
Výber zvukového formátu, stôp vo viacerých jazykoch alebo kanálu.....	45
Reprodukovanie zvuku multiplexného vysielania	46
Ladič rozhlasových staníc	
Počúvanie rádia	47
Používanie rozhlasového údajového systému (RDS).....	48
Ďalšie operácie	
Používanie funkcie Control for HDMI (Ovládanie pripojenia HDMI) pre funkciu BRAVIA Sync	49
Nastavenie reproduktorov	50
Používanie časovača spánku.....	51
Inaktivácia tlačidiel na hlavnej jednotke	51
Ovládanie televízora alebo iných zariadení pomocou dodaného diaľkového ovládača.....	52
Úspora energie v pohotovostnom režime	53
Prehľadávanie webových lokalít.....	53
Ďalšie nastavenia bezdrôtového systému.....	55
Nastavenie siete	56
Nastavenia a úpravy	
Používanie obrazovky nastavení.....	61
[Remote Controller Setting Guide] (Sprievodca nastavením diaľkového ovládača)	62
[Network Update] (Sieťová aktualizácia).....	62
[Screen Settings] (Nastavenia obrazovky)	62
[Audio Settings] (Nastavenia zvuku).....	64
[BD/DVD Viewing Settings] (Nastavenia sledovania diskov BD alebo DVD)	65
[Parental Control Settings] (Nastavenia rodičovskej ochrany)	65
[Music Settings] (Nastavenia hudby)	66
[System Settings] (Nastavenia systému)	66
[Network Settings] (Nastavenia siete).....	68
[Easy Setup] (Jednoduché nastavenie).....	68
[Resetting] (Obnovenie nastavení).....	68
Ďalšie informácie	
Preventívne opatrenia	69
Poznámky o diskoch	70
Riešenie problémov	71
Prehrateľné disky	77
Prehrateľné typy súborov.....	78
Podporované zvukové formáty.....	79
Technické parametre.....	80
Zoznam kódov jazykov	82
Register.....	83

Odbalenie

BDV-L800/BDV-L800M

- Hlavná jednotka (1)

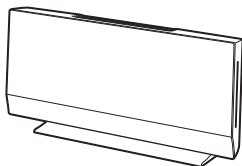

- Predné reproduktory (2)

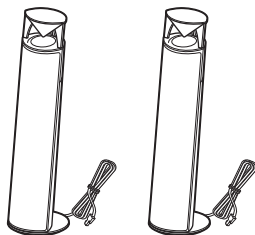

- Basový reproduktor (1)

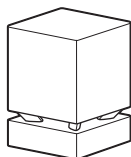

- Drôtová anténa FM (1)



- Diaľkový ovládač (1)



- Batérie R6 (veľkosti AA) (2)



- Panel pre zariadenie iPod alebo iPhone (TDM-iP30) (1)

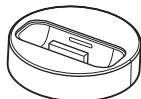

- Obrazový kábel panela pre zariadenie iPod alebo iPhone (1)



- Kábel USB (1)



- Kryt stojana (1)

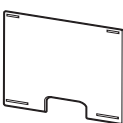

- Bezdrôtové vysielače (EZW-RT50) (2)



- Sieťový adaptér (1)



- Sieťová šnúra (napájací kábel) (1)



- Stojany reproduktorov (2)

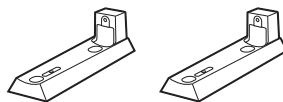

- Skrutky (strieborné) (2)



- Nástenná montážna konzola A (1)

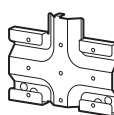

- Nástenná montážna konzola B (1)

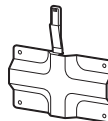

- Návod na použitie (iba austrálske modely)

- Sprievodca rýchlym nastavením

- Sprievodca inštaláciou reproduktorov

- Sprievodca inštaláciou hlavnej jednotky

- Informácie o licenciách na softvér

- Informácie o súlade s normami pre bezdrôtové produkty

- Záručný list

- Referenčná príručka (iba európske modely)

BDV-L600

- Hlavná jednotka (1)

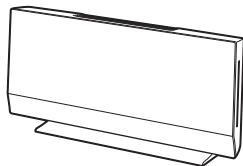

- Predné reproduktory (2)

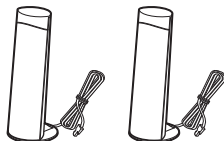

- Basový reproduktor (1)

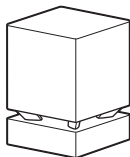

- Drôtová anténa FM (1)



- Diaľkový ovládač (1)

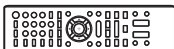

- Batérie R6 (veľkosti AA) (2)



- Panel pre zariadenie iPod alebo iPhone (TDM-iP30) (1)



- Obrazový kábel panela pre zariadenie iPod alebo iPhone (1)



- Kábel USB (1)



- Kryt stojana (1)

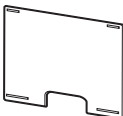

- Bezdrôtové vysielacie (EZW-RT50) (2)



- Sieťový adaptér (1)



- Sieťová šnúra (napájací kábel) (1)



- Návod na použitie (iba austrálske modely)

- Sprievodca rýchlym nastavením

- Sprievodca inštaláciou reproduktorov

- Sprievodca inštaláciou hlavnej jednotky

- Informácie o licenciách na softvér

- Informácie o súlade s normami pre bezdrôtové produkty

- Záručný list

- Referenčná príručka (iba európske modely)

Príprava diaľkového ovládača

Vložte dve dodané batérie R6 (veľkosti AA) tak, aby póly \oplus a \ominus na batériách zodpovedali značkám vnútri priestoru pre batérie.

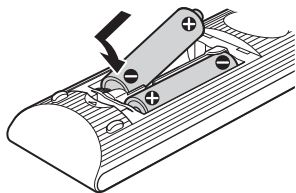

Prehľad častí a ovládacích prvkov

Ďalšie informácie nájdete na stranách uvedených v zátvorkách.

Hlavná jednotka

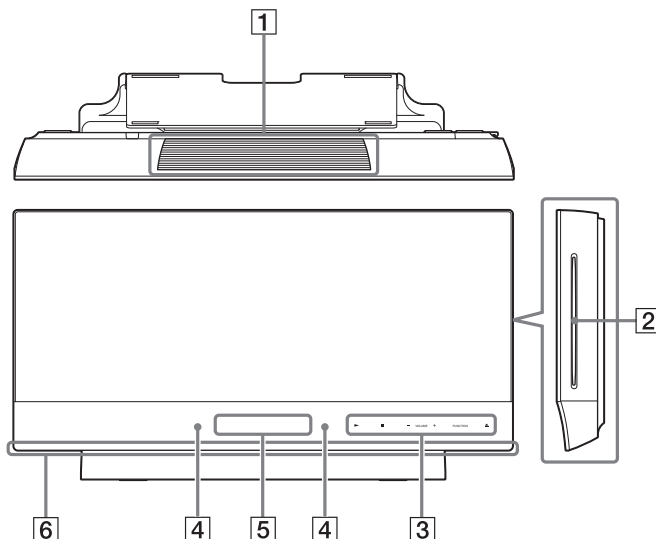

1 Ventilačné otvory

2 Otvor na disk (str. 36)

3 Dotykové tlačidlá a indikátory

▶ (prehrávanie)

Slúži na spustenie alebo opätovné spustenie (obnovenie) prehrávania.

Po vložení disku obsahujúceho súbory s obrázkami JPEG umožňuje spustiť prezentáciu.

■ (zastavenie)

Slúži na zastavenie prehrávania a zapamätanie bodu zastavenia (bodu obnovenia).

Bod obnovenia titulu alebo stopy je posledný prehrávaný bod a v prípade priečinka s fotografiami je to posledná zobrazená fotografia.

VOLUME +/-

Slúži na nastavenie hlasitosti systému.

FUNCTION

Slúži na výber zdroja prehrávania.

▲ (vysunutie)

Slúži na vysunutie disku.

4 Snímač diaľkového ovládača

5 Displej predného panela

6 Osvetľujúca dióda LED (str. 66)

Informácie o dotykových tlačidlách a indikátoroch

Dotykové tlačidlá fungujú, keď na nich svietia indikátory.

Indikátory môžete zapnúť alebo vypnúť nastavením položky [Illumination/Display] (Osvetlenie/zobrazenie) (str. 66). Po nastavení položky [Illumination/Display] (Osvetlenie/zobrazenie) na hodnotu [Simple/Off] (Jednoduché/vypnuté) sa indikátory vypnú. V takom prípade sa dotknite ľubovoľného dotykového tlačidla. Po rozsvietení indikátorov sa dotknite požadovaného tlačidla.

Poznámka

- Tieto tlačidlá reagujú aj na jemný dotyk. Nestláčajte ich použitím nadmernej sily.

**Pohľad z boku
(bez krytu panela)**

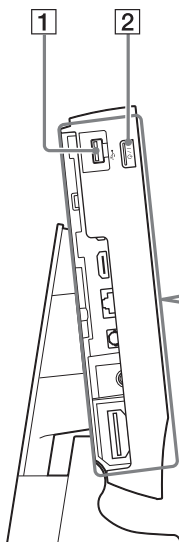

Zadný panel

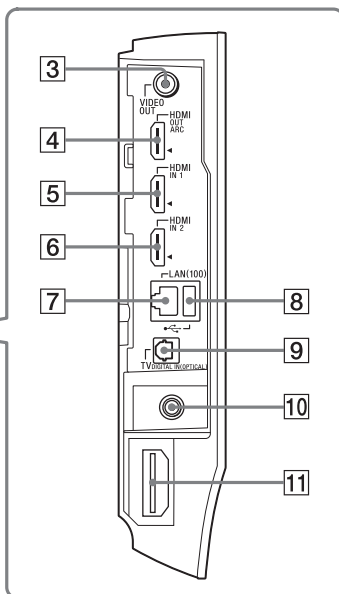

1 Port  (USB) (ľavý) (str. 37)

Slúži na pripojenie zariadenia USB.

2  (zapnutie alebo pohotovostný režim)

Slúži na zapnutie hlavnej jednotky alebo na jej prepnutie do pohotovostného režimu.

3 Konektor VIDEO OUT (str. 19)

4 Konektor HDMI OUT (str. 19)

5 Konektor HDMI IN 1 (str. 21)

6 Konektor HDMI IN 2 (str. 21)

7 Konektor LAN(100) (str. 23)

8 Port  (USB) (zadný) (str. 37)

Slúži na pripojenie zariadenia USB.

9 Konektor TV DIGITAL IN (OPTICAL) (str. 19)

10 Konektor ANTENNA FM 75 Ω COAXIAL (str. 22)

11 Otvor na bezdrôtový vysielateľ (EZW-RT50/ EZW-RT20) (str. 25)

Vysielateľ EZW-RT50 sa dodáva so systémom.

Displej predného panela

Informácie o indikátoroch na displeji predného panela

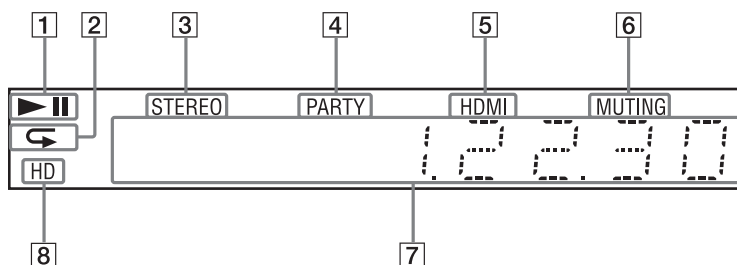

- 1 Zobrazuje stav prehrávania pomocou systému.
- 2 Rozsvieti sa po aktivovaní opakovaného prehrávania.
- 3 Sviety pri prijímaní stereofónneho zvuku. (Platí len pre rádio.)
- 4 Sviety pri prehrávaní pomocou funkcie PARTY STREAMING systému.
- 5 Rozsvieti sa po správnom pripojení konektora HDMI OUT k zariadeniu kompatibilnému so zabezpečením HDCP (High-bandwidth Digital Content Protection) so vstupom HDMI alebo DVI (Digital Visual Interface).
- 6 Sviety, kým je aktivované stlmenie zvuku.
- 7 Zobrazuje stav systému, napríklad frekvenciu rozhlasovej stanice a pod.
- 8 Rozsvieti sa, keď sa prostredníctvom konektora HDMI OUT reprodukovujú obrazové signály 720p/1080i/1080p.

Basový reproduktor

Predný panel

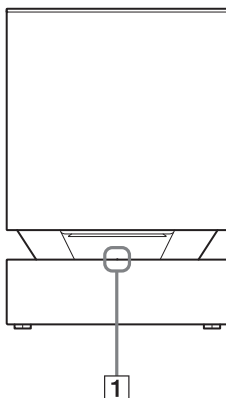

1 Indikátor LINK/STANDBY

Môžete skontrolovať stav bezdrôtového prenosu medzi hlavnou jednotkou a basovým reproduktorom.

Indikátor	Stav
Svieti na zeleno.	Systém je zapnutý, bezdrôtový prenos je aktivovaný a prijímajú sa zvukové signály.
Svieti na oranžovo.	Systém je zapnutý, bezdrôtový prenos je aktivovaný pomocou funkcie zabezpečeného prepojenia a prijímajú sa zvukové signály.
Rýchlo bliká na zeleno.	Bezdrôtový vysielač nie je správne zasunutý do otvoru na bezdrôtový vysielač.
Pomaly bliká na zeleno alebo oranžovo.	Bezdrôtový prenos je inaktívny.
Svieti na červeno.	Basový reproduktor je v pohotovostnom režime, pričom systém je v pohotovostnom režime alebo je inaktívny bezdrôtový prenos.
Nesvieti.	Basový reproduktor je vypnutý.
Bliká na červeno.	Ochrana basového reproduktora je aktívna.

Zadný panel

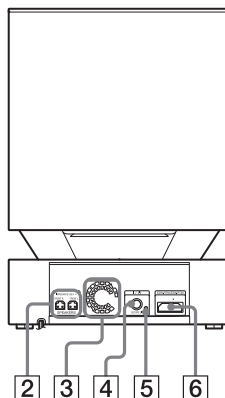

2 Konektory SPEAKERS

3 Ventiláčne otvory

4 Tlačidlo I/II (napájanie)

Slúži na zapnutie alebo vypnutie basového reproduktora.

5 Tlačidlo SECURE LINK (str. 55)

Slúži na spustenie funkcie zabezpečeného prepojenia.



6 Otvor na bezdrôtový vysielač (EZW-RT50/ EZW-RT20) (str. 25)

Vysielač EZW-RT50 sa dodáva so systémom.

Dialkový ovládač

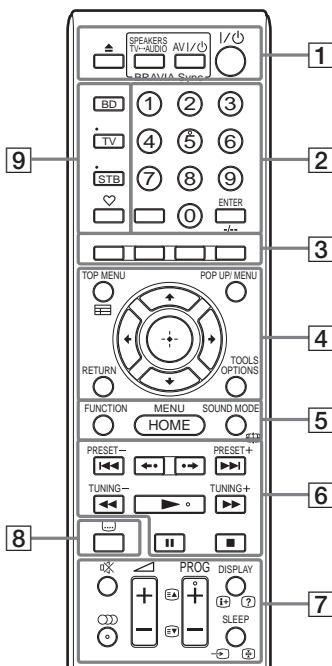
Nasledujúci opis sa týka iba tlačidiel na ovládanie systému. Informácie o tlačidlách na ovládanie pripojených zariadení nájdete v časti Ovládanie televízora alebo iných zariadení pomocou dodaného diaľkového ovládača (str. 52).



- Na tlačidlách 5, , PROG + a  sa nachádzajú hmatové body. Pri používaní diaľkového ovládača môžete tieto body využiť na rozpoznanie tlačidiel.
- Názvy tlačidiel, ktoré fungujú po stlačení tlačidla prevádzkového režimu TV alebo STB, sú vyznačené žltou alebo zelenou farbou.

1 (vysunutie)

Slúži na vysunutie disku.

SPEAKERS TV↔AUDIO

Umožňuje vybrať, či sa zvuk televízora bude prenášať z reproduktorov systému alebo televízora. Táto funkcia je k dispozícii iba po nastavení položky [Control for HDMI] (Ovládanie pripojenia HDMI) na hodnotu [On] (Zapnuté) (str. 67).

AV I/⏻ (zapnutie alebo pohotovostný režim) (str. 52)

Slúži na zapnutie televízora alebo iného zariadenia alebo na jeho prepnutie do pohotovostného režimu.

I/⏻ (zapnutie alebo pohotovostný režim) (str. 32, 47)

Slúži na zapnutie systému alebo na jeho prepnutie do pohotovostného režimu.

2 Číselné tlačidlá (str. 48, 52)

Slúžia na zadávanie čísel titulov alebo kapitol, predvolených čísel staníc atď.

ENTER

Slúži na prechod na vybratú položku.

3 Farebné tlačidlá (červené, zelené, žlté, modré)

Tlačidlá na rýchly výber položiek v niektorých ponukách diskov BD (možno ich používať aj na interaktívne operácie v jazyku Java na diskoch BD).

4 TOP MENU

Slúži na otvorenie alebo zatvorenie hlavnej ponuky disku BD alebo DVD.

POP UP/MENU

Slúži na otvorenie alebo zatvorenie kontextovej ponuky disku BD-ROM alebo ponuky disku DVD.

OPTIONS (str. 34, 42, 54)

Slúži na zobrazenie ponuky možností na televíznej obrazovke alebo na displeji predného panela. (Umiestnenie sa líši v závislosti od vybratej funkcie.)

RETURN

Slúži na návrat k predchádzajúcemu zobrazeniu.

←/↑/↓/→

Slúži na zvýraznenie zobrazenej položky.

⊕ (prechod)

Slúži na prechod na vybratú položku.

5 FUNCTION (str. 33, 47)

Slúžia na výber zdroja prehrávania.

HOME (str. 32, 47, 50, 53, 55, 56, 61)

Slúži na prechod do domovskej ponuky systému alebo jej zatvorenie.

SOUND MODE (str. 45)

Slúži na výber zvukového režimu.

6 Tlačidlá na ovládanie prehrávania
Pozrite si časť Prehrávanie (str. 36).
◀◀/▶▶ (predchádzajúce alebo nasledujúce)

Slúžia na presun na predchádzajúcu alebo nasledujúcu kapitolu, stopu alebo súbor.

◀•/•▶ (opakované prehrávanie alebo posun)

Slúžia na rýchly posun aktuálnej scény o 10 sekúnd dozadu a jej opakované prehratie alebo na rýchly posun aktuálnej scény o 15 sekúnd dopredu.

◀◀/▶▶ (rýchle alebo pomalé prehrávanie a zmrazenie obrazu)

Slúžia na rýchly posun disku dozadu alebo dopredu počas prehrávania. Každým stlačením tlačidla sa zmení rýchlosť vyhľadávania.

Ak v režime pozastavenia stlačíte a podržíte tieto tlačidlá dlhšie než jednu sekundu, aktivuje sa spomalené prehrávanie.

Po stlačení v režime pozastavenia sa obraz prehráva po jednotlivých snímkach.

Spomalené prehrávanie a prehrávanie jednotlivých snímkov nie je dostupné pri diskoch Blu-ray 3D.

▶ (prehrávanie)

Slúži na spustenie alebo opätovné spustenie (obnovenie) prehrávania.

Keď je systém zapnutý a je nastavená funkcia BD/DVD, aktivuje prehrávanie jedným dotykcom (str. 49).

|| (pozastavenie)

Slúži na pozastavenie alebo opätovné spustenie prehrávania.

■ (zastavenie)

Slúži na zastavenie prehrávania a zapamätanie bodu zastavenia (bodu obnovenia). Bod obnovenia titulu alebo stopy je posledný prehrávaný bod a v prípade priečinka s fotografiami je to posledná zobrazená fotografia.

Tlačidlá na ovládanie rádia

Pozrite si časť Ladič rozhlasových staníc (str. 47).

PRESET +/-

TUNING +/-

7 ✖ (stlmenie zvuku)

Slúži na dočasné vypnutie zvuku.

◯◯ (zvuk) (str. 45, 46)

Slúži na výber zvukového formátu alebo stopy.

◀ (hlasitosť) +/- (str. 47)

Slúži na nastavenie hlasitosti.

DISPLAY (str. 37, 40, 53)

Slúži na zobrazenie informácií o prehrávaní a prehľadávaní webu na televíznej obrazovke.

Slúži na zobrazenie predvolenej rozhlasovej stanice, frekvencie a ďalších informácií na displeji predného panela.

Keď je nastavená iná funkcia než BD/DVD, na displeji predného panela sa zobrazia informácie o prúde údajov. Keď je v systéme nastavená funkcia HDMI1, HDMI2 alebo TV, informácie o prúde údajov sa zobrazia iba pri vstupe digitálneho signálu.

V závislosti od prúdu údajov alebo dekódovanej položky sa informácie o prúde údajov nemusia zobraziť.

SLEEP (str. 51)

Slúži na nastavenie časovača spánku.

8 ☰ (titulky) (str. 65)

Slúži na výber jazyka titulkov v prípade, že sú na disku BD-ROM alebo DVD VIDEO zaznamenané titulky vo viacerých jazykoch.

9 Tlačidlá prevádzkového režimu (str. 52)

Slúži na zmenu zariadenia ovládaného pomocou diaľkového ovládača.

BD: Môžete ovládať tento systém domáceho kina Blu-ray/DVD Disc.

TV: Môžete ovládať televízor.

STB: Môžete ovládať prijímač káblovej televízie, digitálny satelitný prijímač, prijímač digitálneho obrazu a ďalšie zariadenia.

♥ (obľúbené položky)

Slúži na zobrazenie internetového obsahu pridaného do zoznamu Favorites List (Zoznam obľúbených položiek). Môžete uložiť 18 obľúbených položiek týkajúcich sa internetového obsahu.

Krok č. 1: Inštalácia systému

Môžete si vybrať jednu z troch polôh na inštaláciu hlavnej jednotky: v zvislej polohe, vo vodorovnej polohe alebo na stenu. Podrobné informácie nájdete v časti Výber inštaláčnej polohy hlavnej jednotky (str. 27).

Na stenu môžete nainštalovať aj predné reproduktory. Podrobné informácie nájdete v dodanom Sprievodcovi inštaláciou reproduktorov.

Umiestnenie systému

Systém nainštalujte podľa nasledujúceho obrázka.

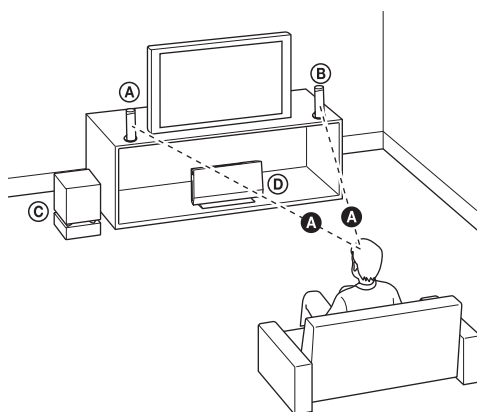

- Ⓐ Predný reproduktor (L (ľavý))
- Ⓑ Predný reproduktor (R (pravý))
- Ⓒ Basový reproduktor
- Ⓓ Hlavná jednotka

Poznámka

- Pri umiestňovaní reproduktorov alebo stojanov reproduktorov s pripojenými reproduktormi na špeciálne ošetrenú podlahu (navoskovanú, naolejovanú, vyleštenú a pod.) buďte opatrní, pretože to môže viesť k vytvoreniu škvrn alebo k zmene farby.
- Ak do blízkosti hlavnej jednotky umiestnite nejaký predmet, nechajte napravo od otvoru na disk priestor približne 15 cm na vloženie a vysunutie disku.

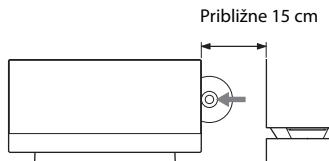

- O reproduktor sa neopierajte ani sa naň nevesajte, pretože môže spadnúť.
- V závislosti od umiestnenia basového reproduktora môže dôjsť k skresleniu obrazu na televíznej obrazovke. V takom prípade premiestnite basový reproduktor ďalej od televízora.
- Nezakrývajte ventilačné otvory hlavnej jednotky (str. 10).
- Obidva predné reproduktory umiestnite do rovnakej vzdialenosti od miesta počúvania (Ⓐ).

- Predné reproduktory by mali byť od seba vzdialené aspoň 0,6 metra.
- Predné reproduktory umiestnite tak, aby ich predná strana smerovala od televízora. Skontrolujte, či sa pred reproduktormi nenachádzajú žiadne prekážky.
- Obedva predné reproduktory by mali smerovať priamo dopredu. Reproduktory neumiestňujte šikmo.

Poznámka k manipulácii s basovým reproduktorom

Pri dvíhaní nedržte basový reproduktor za stredný otvor. Mohol by sa poškodiť ovládač reproduktora. Pri dvíhaní držte basový reproduktor za spodnú časť.

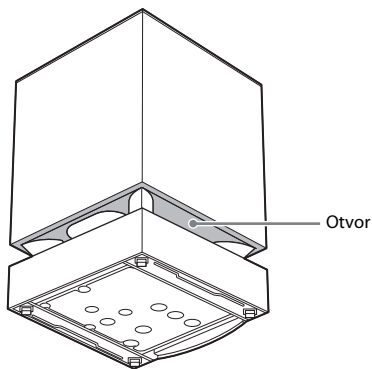

Tip

- Basový reproduktor sa odporúča umiestniť na tvrdú podlahu.
- Basový reproduktor môžete umiestniť naľavo alebo napravo od hlavnej jednotky tak, aby bol otočený k miestu počúvania.

Krok č. 2: Pripojenie systému

Informácie o pripojení systému nájdete na nasledujúcich stranách.

Sieťové šnúry (napájacie káble) hlavnej jednotky a basového reproduktora zapojte do sieťovej zásuvky (elektrickej siete) až po pripojení všetkých ostatných zariadení.

Poznámka

- Ak pripájate iné zariadenie s ovládaním hlasitosti, znížte hlasitosť ostatných zariadení na úroveň, pri ktorej nedochádza k skresleniu zvuku.

Pripojenie reproduktorov k basovému reproduktoru

Reproduktorové káble pripojte tak, aby sa zhodovali s farbou konektorov SPEAKERS basového reproduktora.

Pri pripájaní k basovému reproduktoru zasúvajte konektor, až kým nezacvakne.

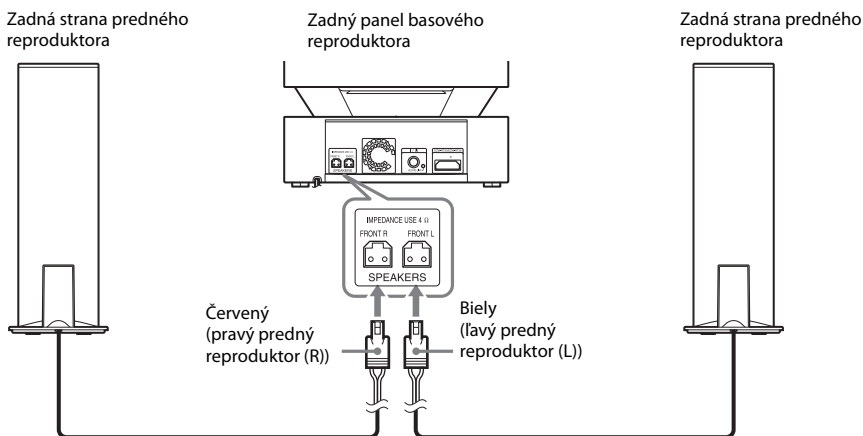

Odobratie krytu panela hlavnej jednotky

Skôr než pripojíte káble, odoberte z hlavnej jednotky kryt panela.

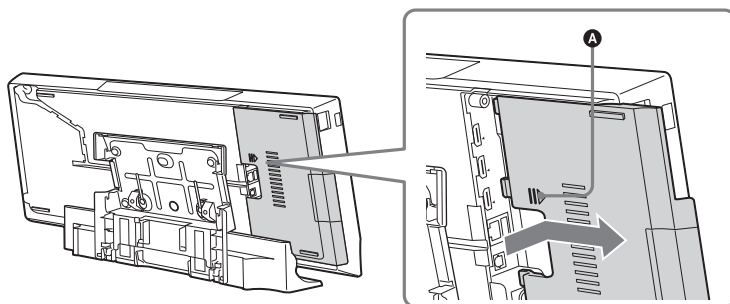

Opatrne zatlačte na kryt panela v mieste (A) a posuňte ho do strany.

Pripojenie televízora

Pripojením systému k televízoru môžete obraz zo systému zobrazovať na televíznej obrazovke a zvuk z televízora počúvať prostredníctvom reproduktorov systému.

V závislosti od konektorov a funkcií na televízore vyberte príslušný spôsob pripojenia.

- Ak je televízor vybavený konektorom HDMI s označením ARC*: pripojenie **(A)**
- Ak je televízor vybavený konektorom HDMI: pripojenia **(A)** a **(C)**
- Ak televízor nie je vybavený konektormi HDMI: pripojenia **(B)** a **(C)**

Pripojenia na prenos obrazu

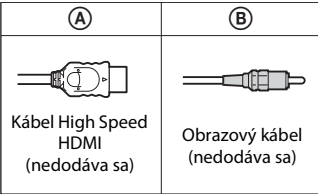

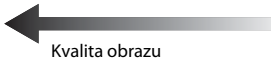
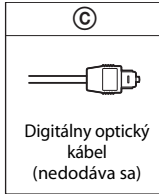

Pripojenie na prenos zvuku

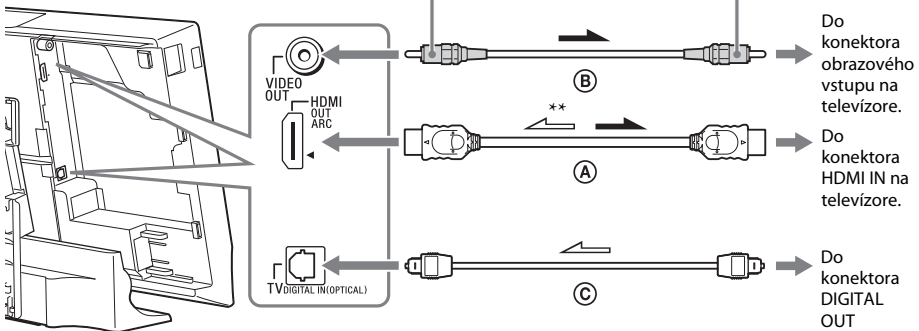

Zadný panel hlavnej jednotky



Tok signálu

-  : Obrazový signál
-  : Zvukový signál

* Audio Return Channel. Podrobné informácie nájdete v časti Informácie o funkcii Audio Return Channel (str. 20).

** K dispozícii iba v prípade, ak je televízor kompatibilný s funkciou Audio Return Channel.

Ⓐ Pripojenie pomocou kábla HDMI

Ak je televízor vybavený konektorom HDMI, pripojte televízor pomocou kábla High Speed HDMI. V porovnaní s inými typmi pripojenia dosiahnete lepšiu kvalitu obrazu.

Ak televízor pripájate pomocou kábla High Speed HDMI, pri nastavení Easy Setup (Jednoduché nastavenie) musíte vybrať typ výstupného signálu (str. 32).

Ďalšie nastavenia pripojenia HDMI nájdete v časti [HDMI Settings] (Nastavenia HDMI) (str. 67).

Informácie o funkcii Audio Return Channel

Ak je televízor kompatibilný s funkciou Audio Return Channel, pri pripojení pomocou kábla High Speed HDMI sa tiež prenáša digitálny zvukový signál z televízora. Nemusíte vytvoriť oddelené pripojenie zvuku, aby ste mohli počúvať zvuk z televízora. Informácie o nastavení funkcie Audio Return Channel nájdete v časti [Audio Return Channel] (Spätný zvukový kanál) (str. 67).

Ⓑ Pripojenie pomocou obrazového kábla

Ak televízor nie je vybavený konektorom HDMI, vytvorte toto pripojenie.

Ⓒ Pripojenie pomocou digitálneho optického kábla

Pri tomto pripojení sa prenáša do systému zvukový signál z televízora. Ak chcete zvuk z televízora počúvať prostredníctvom systému, vytvorte toto pripojenie. Pomocou tohto pripojenia sa v systéme prijíma signál multiplexného vysielania vo formáte Dolby Digital a reprodukuje zvuk multiplexného vysielania.

Poznámka

- Zvuk z televízora môžete reprodukovat výberom funkcie TV (str. 33).

Pripojenie ďalších zariadení pomocou konektora HDMI (OUT)

Zariadenie vybavené konektorom HDMI (OUT), napríklad externý prijímač, digitálny satelitný prijímač alebo konzolu PLAYSTATION®3, môžete pripojiť pomocou kábla High Speed HDMI. V prípade pripojenia pomocou kábla High Speed HDMI sa môžu prenášať obrazové aj zvukové signály. Ak systém a zariadenie prepojíte pomocou kábla High Speed HDMI, môžete vysokokvalitný digitálny obraz a zvuk reprodukovať prostredníctvom konektora HDMI IN 1 alebo HDMI IN 2.

Zadný panel hlavnej jednotky

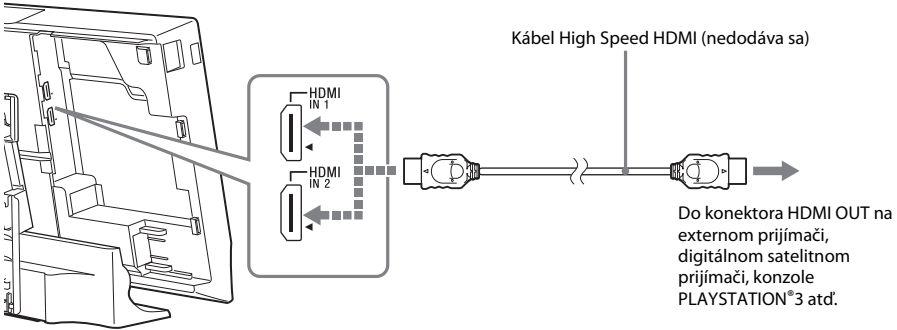

Poznámka

- Obrazové signály z konektorov HDMI IN 1/2 sa prenášajú do konektora HDMI OUT iba po výbere funkcie HDMI1 alebo HDMI2.
- Ak chcete z konektorov HDMI IN 1/2 prenášať do konektora HDMI OUT zvukový signál, pravdepodobne budete musieť zmeniť nastavenia výstupu zvuku. Podrobné informácie nájdete v časti [Audio Output] (Výstup zvuku) v kapitole [Audio Settings] (Nastavenia zvuku) (str. 64).
- Zvukový vstup zariadenia pripojeného ku konektoru HDMI IN 1 môžete zmeniť na konektor TV DIGITAL IN (OPTICAL). Podrobné informácie nájdete v časti [HDMI1 Audio Input mode] (Režim zvukového vstupu HDMI1) v kapitole [HDMI Settings] (Nastavenia HDMI) (str. 67). (Platí iba pre európske modely).

Pripojenie antény

Zadný panel hlavnej jednotky

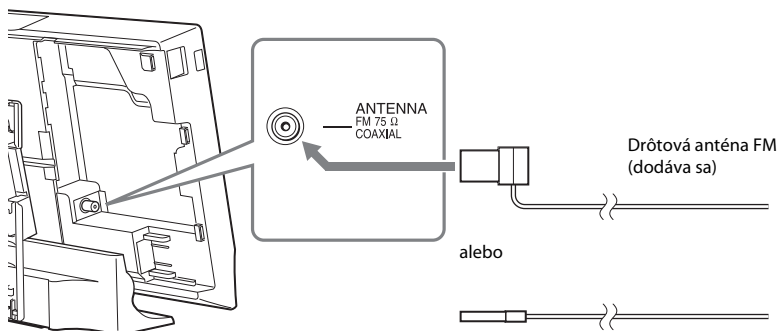

Poznámka

- Drôtovú anténu FM úplne natiahnite.
- Po pripojení drôtovej antény FM ju vodorovne narovnajajte.

Tip

- Ak máte slabý príjem signálu FM, použite 75-ohmový koaxiálny kábel (nedodáva sa) na pripojenie hlavnej jednotky k exteriérovej anténe FM.

Pripojenie k sieti

Poznámka

- Ak chcete systém pripojiť k sieti, musíte vybrať nastavenia siete, ktoré vyhovujú prostrediu používania a zariadeniam. Podrobné informácie nájdete v častiach Nastavenie siete (str. 56) a [Network Settings] (Nastavenia siete) (str. 68).

Pre modely BDV-L800/BDV-L800M

Príslušný spôsob vyberte na základe prostredia siete LAN (Local Area Network).

- Ak používate bezdrôtovú sieť LAN
Systém je vybavený vstavaným adaptérom Wi-Fi a k sieti ho môžete pripojiť výberom príslušných nastavení siete.
- Ak používate inú než bezdrôtovú sieť LAN
K sieti sa pripojte pomocou kábla LAN nasledujúcim spôsobom.

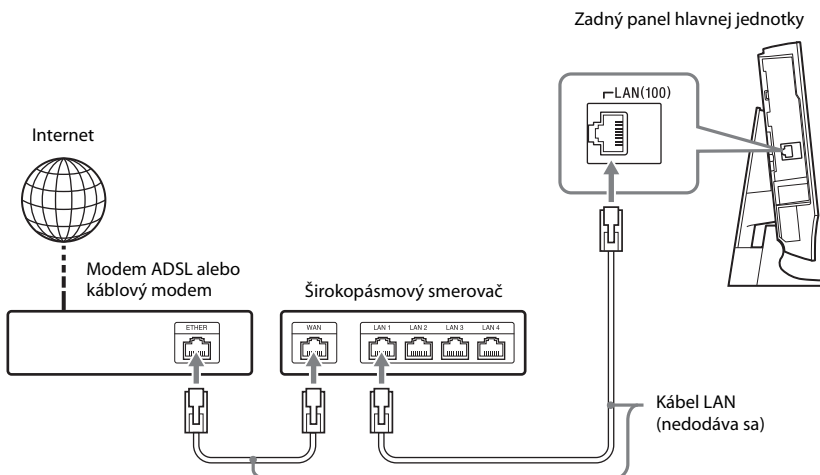

Poznámka

- Vzdialenosť medzi hlavnou jednotkou a smerovačom bezdrôtovej siete LAN sa líši v závislosti od prostredia používania. Ak sa systém nemôže pripojiť k sieti alebo ak je pripojenie k sieti nestabilné, premiestnite hlavnú jednotku a smerovač bezdrôtovej siete LAN bližšie k sebe. Pokiaľ hlavnú jednotku a smerovač bezdrôtovej siete LAN nemôžete premiestniť bližšie k sebe, použite voliteľný adaptér bezdrôtovej siete LAN s rozhraním USB (iba model Sony UWA-BR100*).
- Ak sa chcete pripojiť k bezdrôtovej sieti LAN prostredníctvom frekvenčného pásma 5 GHz, budete potrebovať voliteľný adaptér bezdrôtovej siete LAN s rozhraním USB (iba model Sony UWA-BR100*).
- * Podľa stavu v marci 2011. Adaptér bezdrôtovej siete LAN s rozhraním USB nemusí byť v niektorých regiónoch alebo krajinách dostupný.
- Informácie o nastaveniach siete môžete získať aj z nasledujúcich stránok technickej podpory spoločnosti Sony:

Informácie pre zákazníkov v Európe:
<http://support.sony-europe.com>

Informácie pre zákazníkov v iných krajinách a regiónoch:
<http://www.sony-asia.com/support>

Pre model BDV-L600

Príslušný spôsob vyberte na základe prostredia siete LAN (Local Area Network).

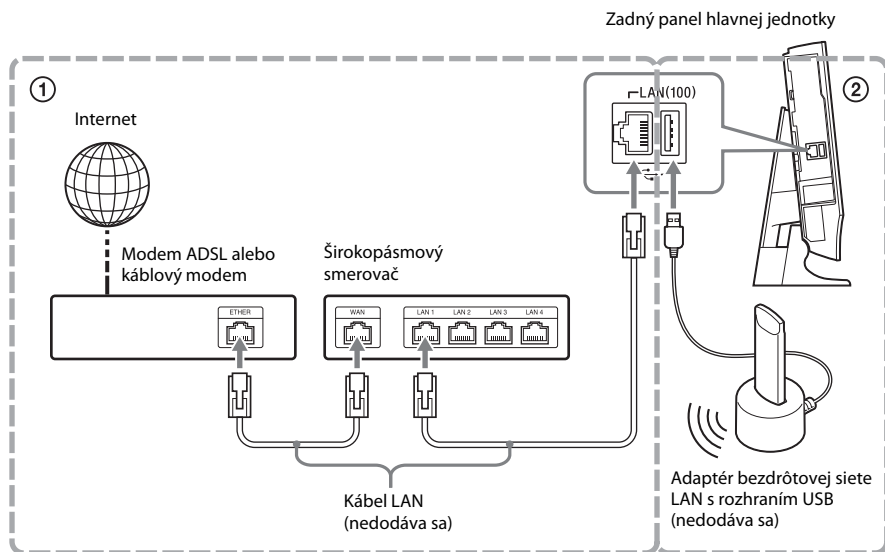
**① Nastavenie káblového pripojenia**

Kábel LAN pripojte ku konektoru LAN(100) na hlavnej jednotke.

② Nastavenie bezdrôtového pripojenia pomocou rozhrania USB

Bezdrôtovú sieť LAN používajte prostredníctvom adaptéra bezdrôtovej siete LAN s rozhraním USB (iba model Sony UWA-BR100*).

Adaptér bezdrôtovej siete LAN s rozhraním USB nemusí byť v niektorých regiónoch alebo krajinách dostupný.

* Podľa stavu v marci 2011.

Skôr než pripojíte predlžovací kábel alebo zasuniete adaptér bezdrôtovej siete LAN s rozhraním USB, vypnite hlavnú jednotku. Po zasunutí adaptéra bezdrôtovej siete LAN s rozhraním USB do podstavca a pripojení predlžovacieho kábla k portu  (USB) (zadnému alebo ľavému) (str. 11) znova zapnite hlavnú jednotku.

Poznámka

- Vzdialenosť medzi adaptérom bezdrôtovej siete LAN s rozhraním USB a smerovačom bezdrôtovej siete LAN sa líši v závislosti od prostredia používania. Ak sa systém nemôže pripojiť k sieti alebo ak je pripojenie k sieti nestabilné, presuňte adaptér bezdrôtovej siete LAN s rozhraním USB na iné miesto alebo premiestnite adaptér bezdrôtovej siete LAN s rozhraním USB a smerovač bezdrôtovej siete LAN bližšie k sebe.
- Informácie o nastaveniach siete môžete získať aj z nasledujúcich stránok technickej podpory spoločnosti Sony:

Informácie pre zákazníkov v Európe:

<http://support.sony-europe.com>

Informácie pre zákazníkov v iných krajinách a regiónoch:

<http://www.sony-asia.com/support>

Zasunutie bezdrôtových vysieláčov

Hlavná jednotka prenáša zvuk do basového reproduktora, ktorý je pripojený k predným reproduktorm. Bezdrôtový prenos aktivujte vykonaním nasledujúcich krokov.

- 1 Zasuňte bezdrôtový vysieláč do hlavnej jednotky podľa značiek na zadnom paneli.**

Zadný panel hlavnej jednotky

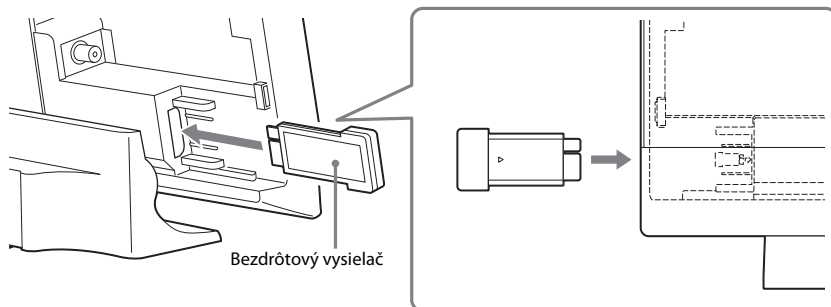

- 2 Zasuňte bezdrôtový vysieláč do basového reproduktora.**

Zadný panel basového reproduktora

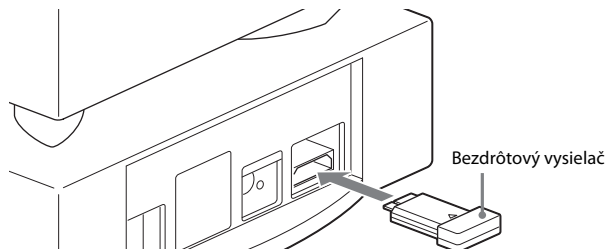

Poznámka

- Bezdrôtový prenos sa aktivuje po zapnutí hlavnej jednotky a basového reproduktora (str. 31).

Zapojenie sieťovej šnúry (napájacieho kábla) do hlavnej jednotky

Sieťovú šnúru (napájací kábel) hlavnej jednotky zapojte do sieťovej zásuvky (elektrickej siete) až po pripojení všetkých ostatných zariadení.

1 Zapojte sieťovú šnúru (napájací kábel) do sieťového adaptéra.

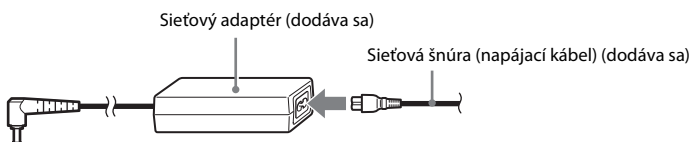

2 Pripojte konektor sieťového adaptéra ku konektoru vstupu jednosmerného prúdu 14 V (DC IN 14V) na zadnej strane hlavnej jednotky.

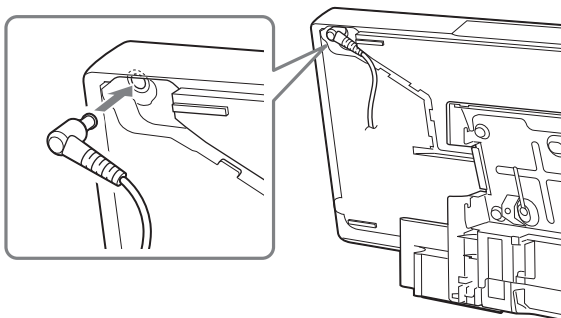

Odpojenie šnúry sieťového adaptéra

Opatrným nadvihnutím časti (A) konektora sieťového adaptéra vyberte konektor z medzery na hlavnej jednotke (1), otočte konektor o 90 stupňov proti smeru hodinových ručičiek (2) a vytiahnite ho z hlavnej jednotky (3).

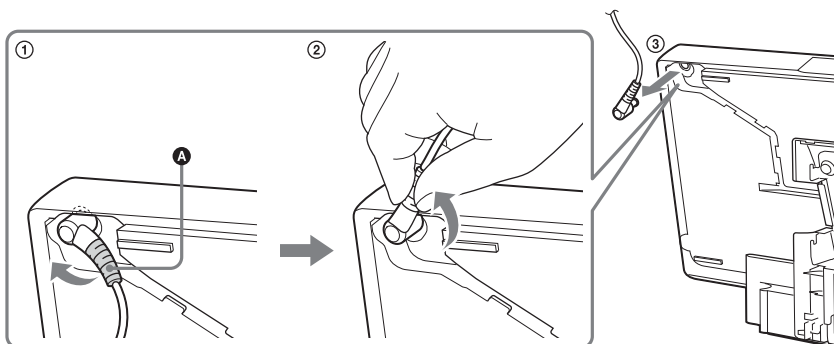

Poznámka

- Pri odpojení šnúry sieťového adaptéra neťahajte za samotnú šnúru.

Výber inštalačnej polohy hlavnej jednotky

Môžete si vybrať jednu z troch polôh na inštaláciu hlavnej jednotky: v zvislej polohe, vo vodorovnej polohe alebo na stenu.

Inštalácia hlavnej jednotky v zvislej polohe

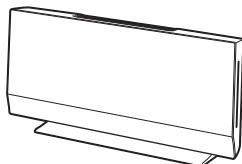

Pozrite si časť Nasadenie krytov (str. 28).

Inštalácia hlavnej jednotky vo vodorovnej polohe



Pozrite si dodaného Sprievodcu inštaláciou hlavnej jednotky.

Inštalácia hlavnej jednotky na stenu

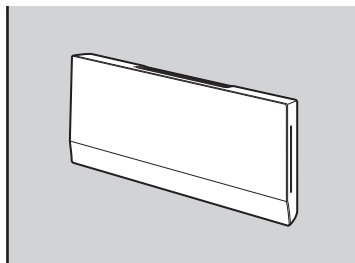

Pozrite si dodaného Sprievodcu inštaláciou hlavnej jednotky.

Ak chcete hlavnú jednotku nainštalovať na stenu, obráťte sa na odborníka na inštaláciu.

Poznámka

- Pri inštalácii hlavnej jednotky na stenu budete potrebovať nástenné montážne konzoly A a B, ktoré sa nedodávajú s modelom BDV-L600. V prípade potreby si konzoly (WS-L100) musíte zakúpiť.

Nasadenie krytov

Po pripojení všetkých zariadení zoradíte káble a nasadíte kryty panela a stojana vykonaním nasledujúcich krokov.

1 Položite hlavnú jednotku na jej prednú stranu.

Poznámka

- Hlavnú jednotku položte na mäkkú hrubú tkaninu, aby sa jednotka nepoškodila.

2 Spojte káble (okrem drôtovej antény FM), pretiahnite ich cez otvor na pravej strane hlavnej jednotky, za svorku (A) a cez otvor na spodnej strane hlavnej jednotky. Drôtovú anténu FM prevlečte cez malý výrez na zadnej strane hlavnej jednotky.

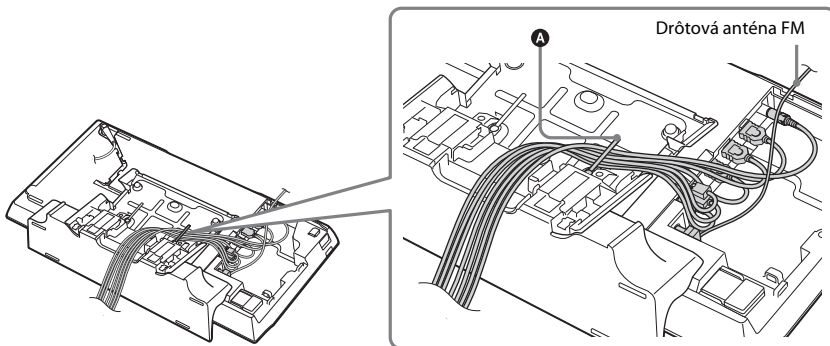

3 Prevlečte sieťový šnúru (napájací kábel) cez medzeru na hlavnej jednotke, zaistíte ju za zarážky, pretiahnite cez otvor na ľavej strane hlavnej jednotky, za svorku (B) a cez otvor na spodnej strane hlavnej jednotky.

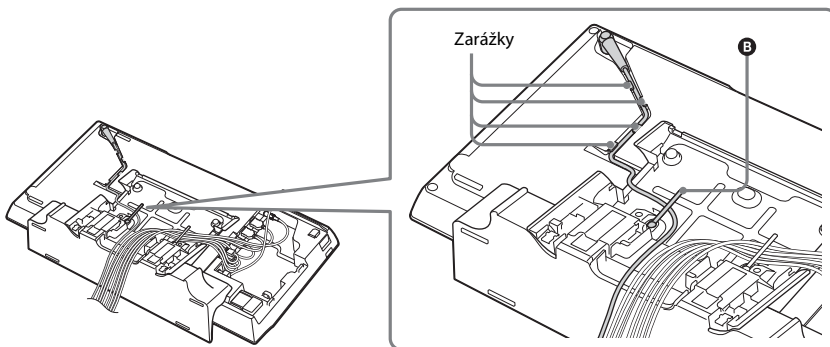

4 Nasadíte kryt panela na zadnú stranu hlavnej jednotky.

Položte ľavý okraj spodnej časti krytu panela na miesto (C), zarovnajte spodný výčnelok na kryte panela s miestom (D) a potom kryt zasúvajte, kým nezacvakne.

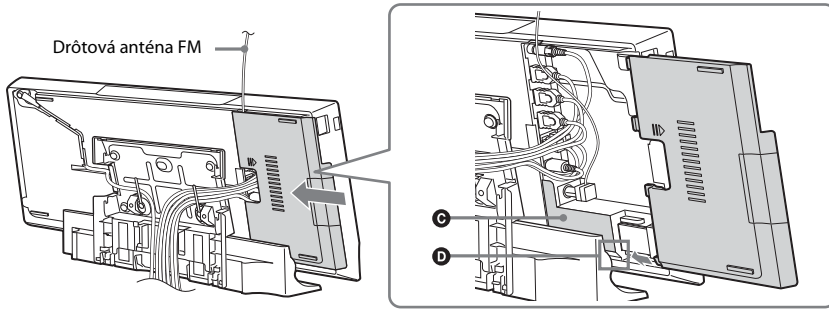

Poznámka

- Drôtovú anténu FM úplne natiahnite.
- Po nasadení krytu panela vodorovne narovnajte drôtovú anténu FM.
- Ak chcete k bočnému panelu pripojiť dlhé a tenké zariadenie USB (napríklad pamäťové zariadenie USB), použite port  (USB) na ľavej strane hlavnej jednotky.

5 Nasadíte kryt stojana na zadnú stranu hlavnej jednotky.

Zarovnajte obidva okraje spodnej časti krytu stojana s vodiacími lištami na stojane (E) a potom kryt stojana opatrne nasuňte.

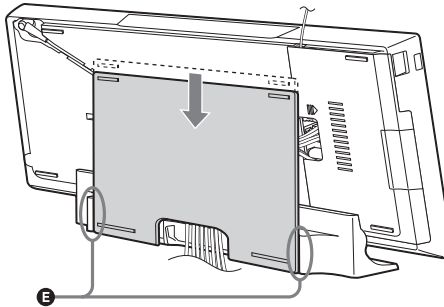

Odobratie krytu stojana

Položte hlavnú jednotku na jej prednú stranu.

Zatlačte na príchytky na stojane a posuňte kryt stojana v smere šípky zobrazenej na obrázku nižšie.

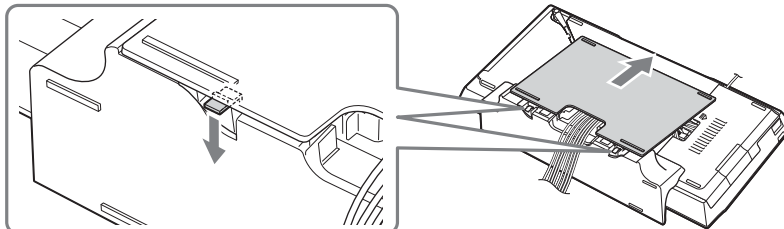

Otvorenie dvierok na kryte panela

Ak chcete uložiť káble na ľavej strane hlavnej jednotky, pred nasadením krytu panela otvorte dvierka na kryte. Dajte pozor, aby ste dvierka nestratili.

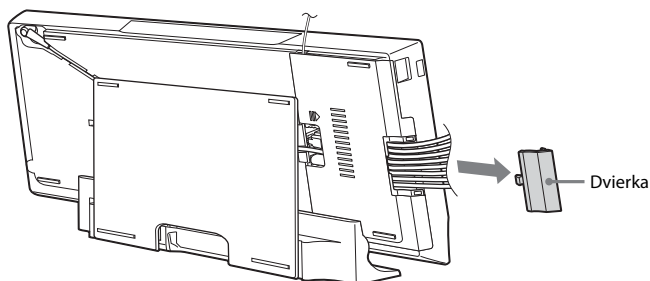

Ak chcete dvierka otvoriť, odoberte kryt panela, uchopte dvierka a vytiahnite ich nahor a von.

Ak chcete dvierka zatvoriť, zarovnajte ich výčnelok s otvorom na kryte panela a potom na ne opatrne zatláčajte, kým nezacvaknú.

Otvorenie dvierok

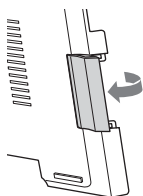

Zatvorenie dvierok

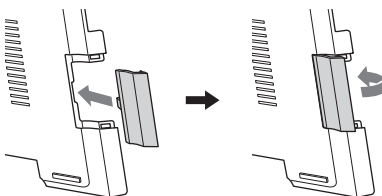

Zapnutie systému

Po pripojení všetkých zariadení podľa postupu uvedeného v časti Krok č. 2: Pripojenie systému (str. 18) zapnete systém.

1 Stlačením tlačidla I/⏻ zapnete hlavnú jednotku.

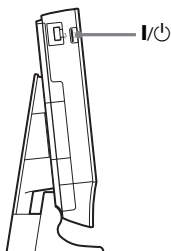

2 Zapojte sieťový šnúru (napájací kábel) basového reproduktora do nástennej zásuvky (elektrickej siete).

Po zapnutí basového reproduktora sa indikátor LINK/STANDBY rozsvieti na zeleno a aktivuje sa bezdrôtový prenos.

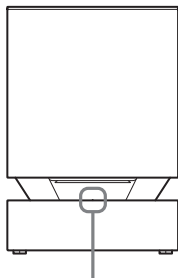

Indikátor LINK/STANDBY

Poznámka

- Ak sa indikátor LINK/STANDBY nerozsvieti, pozrite si časti Basový reproduktor (str. 13) a Zvuk (str. 73).

Informácie o pohotovostnom režime

Basový reproduktor sa automaticky prepne do pohotovostného režimu (indikátor LINK/STANDBY sa rozsvieti na červeno), keď je hlavná jednotka v pohotovostnom režime alebo je inaktívny bezdrôtový prenos.

Po zapnutí hlavnej jednotky alebo aktivovaní bezdrôtového prenosu sa basový reproduktor automaticky zapne (indikátor LINK/STANDBY sa rozsvieti na zeleno).

Určenie bezdrôtového pripojenia

Ak používate viaceré bezdrôtové zariadenia alebo ak bezdrôtové zariadenia používajú vaši susedia, môže dôjsť k rušeniu. Zabráňte mu určením bezdrôtového pripojenia na prepojenie hlavnej jednotky a basového reproduktora (funkcia zabezpečeného pripojenia). Podrobné informácie nájdete v časti Ďalšie nastavenia bezdrôtového systému (str. 55).

Krok č. 3: Vykonalenie jednoduchého nastavenia

Podľa krokov nižšie vyberte základné nastavenia potrebné na používanie systému.

Zobrazené položky sa líšia v závislosti od modelu pre príslušnú krajinu.

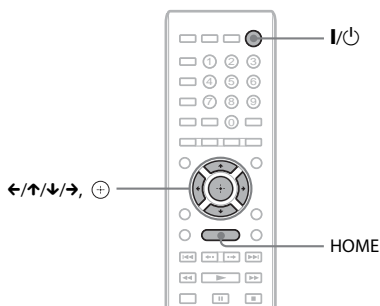

- 1 Zapnite televízor.**
- 2 Stlačte tlačidlo I/⏻.**
- 3 Prepnete výber vstupu na televízore tak, aby sa signál zo systému zobrazil na televíznej obrazovke.**

Zobrazí sa obrazovka Easy Setup Display (Obrazovka jednoduchého nastavenia) v jazyku ponuky na obrazovke.

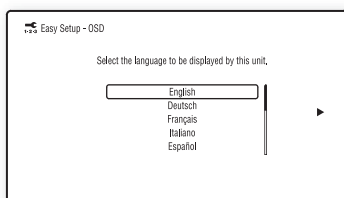

- 4 Vykonalte nastavenie [Easy Setup] (Jednoduché nastavenie). Postupujte podľa pokynov na obrazovke a pomocou tlačidiel ←/↑/↓/→ a ⊕ vyberte základné nastavenia.**

V závislosti od spôsobu pripojenia (str. 19) vykonajte nasledujúce nastavenie.

- Pripojenie pomocou kábla HDMI: Postupujte podľa pokynov zobrazených na televíznej obrazovke.

- Pripojenie pomocou obrazového kábla: Vyberte možnosť [16:9] alebo [4:3], aby sa obraz zobrazoval správne.

Opätovné zobrazenie obrazovky Easy Setup Display (Obrazovka jednoduchého nastavenia)

- 1 Stlačte tlačidlo HOME.**
Na televíznej obrazovke sa zobrazí domovská ponuka.
- 2 Stláčaním tlačidiel ←/→ vyberte položku [Setup] (Nastavenie).**
- 3 Stláčaním tlačidiel ↑/↓ vyberte položku [Easy Setup] (Jednoduché nastavenie) a stlačte tlačidlo ⊕.**
- 4 Stláčaním tlačidiel ←/→ vyberte položku [Start] (Spustiť) a stlačte tlačidlo ⊕.**
Zobrazí sa obrazovka Easy Setup Display (Obrazovka jednoduchého nastavenia).

Krok č. 4: Výber zdroja

Môžete vybrať zdroj prehrávania.

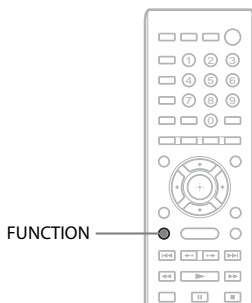

Opakovane stláčajte tlačidlo FUNCTION, kým sa na displeji predného panela nezobrazí požadovaná funkcia.

Každým stlačením tlačidla FUNCTION sa funkcia zmení takto.

BD/DVD → FM → HDMI1 →
HDMI2 → TV → BD/DVD → ...

Funkcia	Zdroj
BD/DVD	Disk, zariadenie USB, iPod, iPhone alebo sieťové zariadenie, obsah ktorého chcete prehrať pomocou systému
FM	Rádio FM (str. 47)
HDMI1/HDMI2	Zariadenie pripojené ku konektoru HDMI IN 1 alebo HDMI IN 2 na zadnom paneli (str. 21)
TV	Zariadenie (napríklad televízor) pripojené ku konektoru TV DIGITAL IN (OPTICAL) na zadnom paneli alebo televízor kompatibilný s funkciou Audio Return Channel pripojený ku konektoru HDMI OUT na zadnom paneli (str. 19)

Krok č. 5: Priestorový zvuk

Po vykonaní predchádzajúcich krokov a spustení prehrávania môžete jednoducho reprodukovať priestorový zvuk. Môžete tiež vybrať vopred naprogramované nastavenia priestorového zvuku, ktoré sú prispôbené rôznym typom zvukových zdrojov. Tieto nastavenia vám v pohodlí vášho domova poskytnú zážitok z nádherných a výkonných zvukov, aké poznáte z prostredia kinosál.

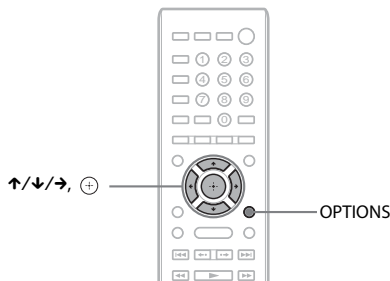

Výber nastavení priestorového zvuku podľa požiadaviek na počúvanie

Spôsob nastavenia sa líši v závislosti od funkcie.

Pri prehrávaní pomocou funkcie BD/DVD * alebo FM

- 1 Stlačte tlačidlo OPTIONS.**
Na televíznej obrazovke sa zobrazí ponuka možností.
- 2 Stláčaním tlačidiel ↑/↓ vyberte položku [Surround Setting] (Nastavenie priestorového zvuku) a stlačte tlačidlo ⊕.**
- 3 Opakovane stláčajte tlačidlá ↑/↓, kým sa na televíznej obrazovke nezobrazí požadované nastavenie priestorového zvuku.**
Popisy nastavení priestorového zvuku nájdete v tabuľke nižšie.
- 4 Stlačte tlačidlo ⊕.**
Vyberie sa príslušné nastavenie.
* Nastavenia priestorového zvuku sa nevzťahujú na internetový obsah.

Pri prehrávaní pomocou funkcie HDMI1, HDMI2 alebo TV

- 1 Stlačte tlačidlo OPTIONS.**
Na displeji predného panela sa zobrazí ponuka možností.
- 2 Opakovane stláčajte tlačidlá ↑/↓, kým sa na displeji predného panela nezobrazí hlásenie SUR. SET. Potom stlačte tlačidlo ⊕ alebo →.**
- 3 Opakovane stláčajte tlačidlá ↑/↓, kým sa na displeji predného panela nezobrazí požadované nastavenie priestorového zvuku.**
Popisy nastavení priestorového zvuku nájdete v tabuľke nižšie.
- 4 Stlačte tlačidlo ⊕.**
Vyberie sa príslušné nastavenie.
- 5 Stlačte tlačidlo OPTIONS.**
Ponuka možností na displeji predného panela sa zatvorí.

Informácie o výstupe z reproduktorov

Predvolené nastavenie je [Auto] (Automaticky) (AUTO).

Nastavenie priestorového zvuku	Efekt
[Auto] (Automaticky) AUTO	<p>Systém automaticky reprodukuje zvuk pomocou vhodného efektu v závislosti od zdroja.</p> <ul style="list-style-type: none"> • 2-kanálový zdroj: 2-kanálový zvuk sa reprodukuje bezo zmien. • Multikanálový zdroj: simuluje sa priestorový zvuk 7.1 alebo 5.1 s dvoma prednými reproduktormi a basovým reproduktorom.
[2ch Stereo] (2-kanálový stereofónny zvuk) 2CH ST.	<p>Systém reprodukuje 2-kanálový zvuk bez ohľadu na formát zvuku alebo počet kanálov. Formáty multikanálového priestorového zvuku sa zmiešajú a zredukujú na dva kanály.</p>

Poznámka

- V závislosti od prijímaného prúdu sa nastavenia priestorového zvuku nemusia uplatniť.
- Pri prehrávaní diskov Super Audio CD sa nastavenia priestorového zvuku neaktivujú.

Tip





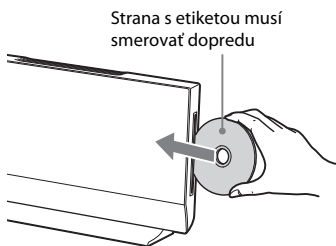

- Nastavenie priestorového zvuku môžete vybrať aj pomocou položky [Surround Setting] (Nastavenie priestorového zvuku) v časti [Audio Settings] (Nastavenia zvuku) (str. 64).

Prehrávanie disku

Zoznam prehrateľných diskov nájdete v časti Prehrateľné disky (str. 77).

- 1 **Prepnite výber vstupu na televízore tak, aby sa signál zo systému zobrazil na televíznej obrazovke.**
- 2 **Vložte disk.**



V domovskej ponuke sa zobrazí ikona  a spustí sa prehrávanie. Ak sa prehrávanie nespustí automaticky, vyberte ikonu  v kategórii  [Video],  [Music] (Hudba) alebo  [Photo] (Fotografie) a stlačte tlačidlo .

Poznámka

- Disk nekladajte, kým je hlavná jednotka v pohotovostnom režime.
- Disk nekladajte hneď po zapnutí hlavnej jednotky, kým bliká osvetľujúca dióda LED.
- Disk vložte priamo do otvoru na disk.

Prehrávanie diskov BONUSVIEW/ BD-LIVE

Na niektorých diskoch BD-ROM s logom BD-LIVE* je uložený bonusový obsah a ďalšie údaje, ktoré môžete prevziať pre svoje potešenie.

* 

- 1 **Pripojte zariadenie USB k portu  (USB) na zadnej strane hlavnej jednotky.**

Ak chcete používať iba disky BONUSVIEW, prejdite na krok č. 3. Na lokálne ukladanie údajov používajte pamäťové zariadenie USB s kapacitou minimálne 1 GB.

Zadný panel

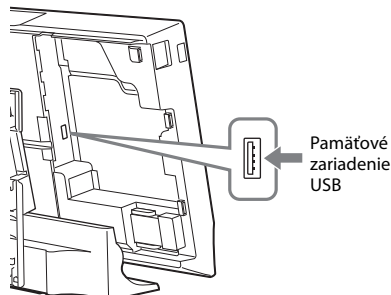



- 2 **Prípravte sa na používanie disku BD-LIVE (platí iba pre disky BD-LIVE).**

- Pripojte systém k sieti (str. 23).
- Položku [BD Internet Connection] (Internetové pripojenie k službe BD) nastavte na hodnotu [Allow] (Povoliť) (str. 65).

- 3 **Vložte disk BD-ROM s logom BONUSVIEW alebo BD-LIVE.**

Spôsob ovládania sa líši v závislosti od disku. Pozrite si návod na použitie príslušného disku.

Tip

- Ak chcete odstrániť údaje uložené v pamäťovom zariadení USB, v ponuke  [Video] vyberte položku [Erase BD Data] (Vymazať údaje služby BD) a stlačte tlačidlo . Odstráni sa všetky údaje uložené v priečinku buda.

Prehrávanie diskov Blu-ray 3D

Môžete prehrávať disky Blu-ray 3D s logom 3D*.



- 1 **Prípravte sa na prehrávanie disku Blu-ray 3D.**

- Pripojte systém a televízor kompatibilný s funkciou trojrozmerného zobrazenia pomocou kábla High Speed HDMI (nedodáva sa).

- Nastavte položky [3D Output Setting] (Nastavenie trojrozmerného výstupu) a [TV Screen Size Setting for 3D] (Nastavenie veľkosti televíznej obrazovky na trojrozmerné zobrazenie) v ponuke [Screen Settings] (Nastavenia obrazovky) (str. 62).

2 Vložte disk Blu-ray 3D.

Spôsob ovládania sa líši v závislosti od disku. Pozrite si návod na použitie dodaný s diskom.

TIP

- Pozrite si aj návod na použitie televízora kompatibilného s funkciou trojrozmerného zobrazenia.

Zobrazenie informácií o prehrávaní

Informácie o prehrávaní a ďalšie informácie môžete skontrolovať stlačením tlačidla DISPLAY.

Zobrazené informácie sa líšia v závislosti od typu disku a stavu systému.

Príklad: pri prehrávaní disku BD-ROM

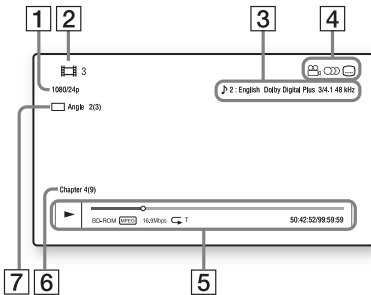

- 1 Výstupné rozlíšenie/obrazová frekvencia
- 2 Číslo alebo názov titulu
- 3 Aktuálne vybrané nastavenie zvuku
- 4 Dostupné funkcie (uhol, zvuk, titulky)
- 5 Informácie o prehrávaní
Zobrazuje sa režim prehrávania, stavový riadok prehrávania, typ disku, videokodek, bitový rýchlosť, typ opakovania, uplynulý čas, celkový čas prehrávania.
- 6 Číslo kapitoly
- 7 Aktuálne vybraný uhol

Prehrávanie obsahu zariadenia USB

Môžete prehrávať videosúbory a súbory s hudbou a fotografiami, ktoré sú uložené v pripojenom zariadení USB. Zoznam prehrateľných typov súborov nájdete v časti Prehrateľné typy súborov (str. 78).

1 Pripojte zariadenie USB k portu (USB) na hlavnej jednotke.

Pred pripojením si pozrite návod na použitie zariadenia USB.

Zadný panel/lavá strana hlavnej jednotky

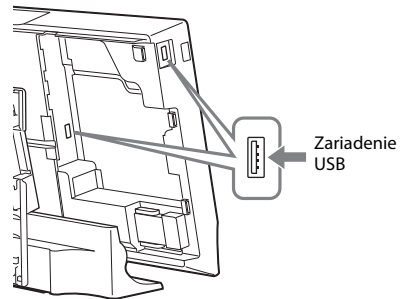

2 Stlačte tlačidlo HOME.

Na televíznej obrazovke sa zobrazí domovská ponuka.

3 Stlačením tlačidiel (Video), (Music) (Hudba) alebo (Photo) (Fotografie).

4 Stlačením tlačidiel (USB device (rear)) (Zariadenie USB (zadné)) alebo (USB device (left)) (Zariadenie USB (ľavé)) a stlačte tlačidlo (+).

Poznámka

- Počas prevádzky neodpájajte zariadenie USB. Pri pripájaní alebo odpájaní zariadenia USB vypnite systém, aby ste predišli poškodeniu údajov alebo zariadenia USB.

Prehrávanie obsahu zariadenia iPod alebo iPhone

Prostredníctvom systému môžete prehrávať hudbu, videá a fotografie uložené v zariadení iPod alebo iPhone a nabíjať zariadenie.

Kompatibilné modely zariadení iPod a iPhone

Kompatibilné sú nasledujúce modely zariadení iPod a iPhone. Skôr než začnete zariadenie iPod alebo iPhone používať so systémom, aktualizujte softvér zariadenia na najnovšiu verziu.

Made for iPod touch 4. generácie, iPod touch 3. generácie, iPod touch 2. generácie, iPod touch 1. generácie, iPod nano 6. generácie, iPod nano 5. generácie (videokamera), iPod nano 4. generácie (video), iPod nano 3. generácie (video), iPod nano 2. generácie (hliník), iPod nano 1. generácie, iPod 5. generácie (video), iPod classic, iPhone 4, iPhone 3GS, iPhone 3G, iPhone

Prehrávanie obsahu zariadenia iPod alebo iPhone prostredníctvom systému

- 1** Pripojte panel pre zariadenie iPod alebo iPhone (dodáva sa) k zadnému alebo ľavému portu  (USB) na hlavnej jednotke. Potom zariadenie iPod alebo iPhone vložte do panela pre zariadenie iPod alebo iPhone.



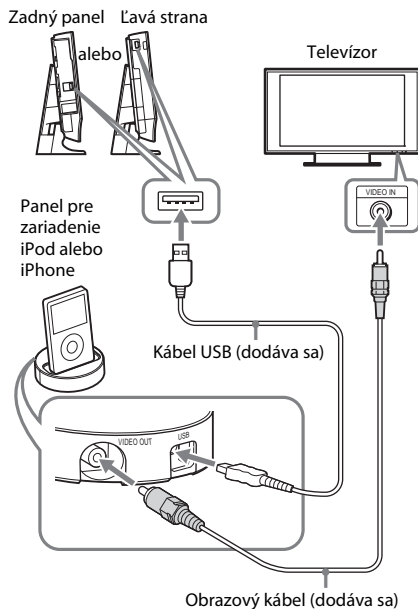

Pri prehrávaní videosúborov alebo súborov s fotografiami prepojte konektor obrazového výstupu na paneli pre zariadenie iPod alebo iPhone a konektor obrazového vstupu na televízore pomocou obrazového kábla (dodáva sa), skôr než zariadenie iPod alebo iPhone vložíte do panela pre zariadenie iPod alebo iPhone.



- 2** Stlačte tlačidlo HOME.

Na televíznej obrazovke sa zobrazí domovská ponuka.

- 3** Stláčaním tlačidiel  /  vyberte položku  [Video],  [Music] (Hudba) alebo  [Photo] (Fotografie).

- 4** Stláčaním tlačidiel  /  vyberte položku  [iPod (rear)] (Zariadenie iPod (zadné)) alebo  [iPod (left)] (Zariadenie iPod (ľavé)) a stlačte tlačidlo .

■ Ak ste v kroku č. 3 vybrali položku [Video] alebo [Music] (Hudba)

Na televíznej obrazovke sa zobrazí zoznam videosúborov alebo súborov s hudbou. Prejdite na nasledujúci krok.

■ Ak ste v kroku č. 3 vybrali položku [Photo] (Fotografie)

Na televíznej obrazovke sa zobrazí hlásenie [Please change the TV input to the video input...] (Zmeňte televízny vstup na obrazový vstup). Prepnite výber vstupu na televízore tak, aby sa signál zo zariadenia iPod alebo iPhone zobrazil na televíznej obrazovke. Potom spustíte prezentáciu priamym ovládaním zariadenia iPod alebo iPhone.

5 Stláčaním tlačidiel a vyberte súbor, ktorý chcete prehrať.

Zvuk zo zariadenia iPod alebo iPhone sa bude prehrávať pomocou systému.

Pri prehrávaní videosúboru prepnete výber vstupu na televízore tak, aby sa signál zo zariadenia iPod alebo iPhone zobrazil na televíznej obrazovke.

Zariadenie iPod alebo iPhone môžete ovládať pomocou tlačidiel na diaľkovom ovládači.

Podrobné informácie o ovládaní zariadenia iPod alebo iPhone nájdete aj v návode na použitie zariadenia iPod alebo iPhone.

Poznámka

- Ak počas sledovania obrázkov zo zariadenia iPod alebo iPhone na televíznej obrazovke chcete zmeniť nastavenia systému, napríklad nastavenie priestorového zvuku, vyberte na televízore vstup pre tento systém, skôr než začnete systém ovládať.

Ovládanie zariadenia iPod alebo iPhone pomocou diaľkového ovládača

Zariadenie iPod alebo iPhone môžete ovládať pomocou tlačidiel na diaľkovom ovládači.

V nasledujúcej tabuľke sú uvedené príklady tlačidiel, ktoré možno používať. (Ovládanie sa môže líšiť v závislosti od modelu zariadenia iPod alebo iPhone.)

Pre položky [Video] a [Music] (Hudba)

Stlačte tlačidlo	Operácia
	Spustenie prehrávania.
	Pozastavenie prehrávania.
	Zastavenie prehrávania.
alebo	Rýchly posun dozadu alebo dopredu.
alebo	Presun na predchádzajúci alebo nasledujúci súbor alebo kapitolu (ak existuje).

Pre položku [Photo] (Fotografie)

Stlačte tlačidlo	Operácia
,	Spustenie alebo pozastavenie prehrávania. Keď niektoré z týchto tlačidiel stlačíte a niekoľko sekúnd podržíte, pripojené zariadenie iPod alebo iPhone sa prepne na režim spánku.
	Pozastavenie prehrávania.

Stlačte tlačidlo	Operácia
alebo	Rýchly posun dozadu alebo dopredu.
alebo	Prechod na predchádzajúci alebo nasledujúci súbor. Keď niektoré z týchto tlačidiel stlačíte a podržíte, pripojené zariadenie iPod alebo iPhone vykoná rýchly posun dozadu alebo dopredu.
DISPLAY	Zapnutie podsvietenia (alebo predĺženie času podsvietenia o 30 sekúnd).
OPTIONS,	Návrat na predchádzajúcu obrazovku alebo hierarchiu priečinkov.
/	Výber predchádzajúcej alebo nasledujúcej položky.
,	Prechod na vybratú položku.

Poznámka

- Keď zariadenie iPod alebo iPhone pripojíte k zapnutému systému, zariadenie sa začne nabíjať.
- Ak je položka [Auto Standby] (Automatický pohotovostný režim) nastavená na hodnotu [On] (Zapnutý), počas používania zariadenia iPod alebo iPhone sa systém môže automaticky vypnúť.
- Zo systému nemožno do zariadenia iPod ani iPhone prenášať skladby.
- Spoločnosť Sony nezodpovedá za stratu ani poškodenie údajov zaznamenaných v zariadení iPod alebo iPhone po pripojení zariadenia iPod alebo iPhone k hlavnej jednotke.
- Tento produkt bol vytvorený špeciálne na používanie so zariadením iPod alebo iPhone a overilo sa, že spĺňa výkonnostné normy spoločnosti Apple.
- Počas prevádzky neodpájajte zariadenie iPod ani iPhone. Pri pripájaní alebo odpájaní zariadenia iPod alebo iPhone vypnite systém, aby ste predišli poškodeniu údajov alebo poškodeniu zariadenia iPod alebo iPhone.
- Systém rozpozná iba zariadenia iPod alebo iPhone, ktoré už k nemu boli pripojené.
- Pri prehrávaní videosúborov alebo súborov s fotografiami prostredníctvom zariadenia iPod alebo iPhone nie je k dispozícii funkcia ovládania hlasitosti systému.
- Ak pripojíte zariadenie iPod, ktoré nie je kompatibilné s funkciou obrazového výstupu a v ponuke [Video] alebo [Photo] (Fotografie) vyberiete položku [iPod (rear)] (Zariadenie iPod (zadné)) alebo [iPod (left)] (Zariadenie iPod (ľavé)), na televíznej obrazovke sa zobrazí výstražné hlásenie.
- Systém dokáže rozpoznať až 3 000 súborov (vrátane priečinkov).

Prehrávanie prostredníctvom siete

Vysielanie prúdu údajov služby BRAVIA Internet Video

Služba BRAVIA Internet Video plní funkciu brány, ktorou sa prenáša vybraný internetový obsah a rôzne zábavné položky na požiadanie priamo do hlavnej jednotky.

Tip

- Skôr než budete môcť niektoré typy internetového obsahu prehrať, musíte sa zaregistrovať pomocou počítača.

1 Pripravte sa na používanie služby BRAVIA Internet Video.

Pripojte systém k sieti (str. 23).

2 Stláčaním tlačidiel \leftarrow/\rightarrow vyberte položku [Video], [Music] (Hudba) alebo [Photo] (Fotografie).

3 Stláčaním tlačidiel \uparrow/\downarrow vyberte ikonu poskytovateľa internetového obsahu a stlačte tlačidlo \oplus .

Ak sa zoznam internetového obsahu nenačítal, bude ho zastupovať ikona nezískanej alebo novej položky.



Používanie ovládacieho panela

Ovládací panel sa zobrazí po spustení prehrávania videosúboru. Zobrazené položky sa môžu líšiť v závislosti od poskytovateľov internetového obsahu.

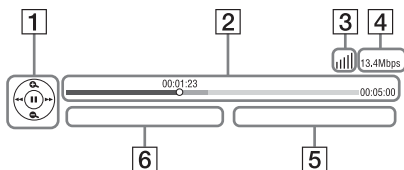
Ak ich chcete zobraziť znova, stlačte tlačidlo DISPLAY.



- 1 Ovládanie zobrazenia
Stláčaním tlačidla $\leftarrow/\uparrow/\downarrow/\rightarrow$ alebo \oplus môžete ovládať prehrávanie.

- 2 Stavový riadok prehrávania
Stavový riadok, kurzor označujúci aktuálnu polohu, čas prehrávania, dĺžka videosúboru
- 3 Indikátor stavu siete
 Označuje intenzitu signálu bezdrôtového pripojenia.
 Označuje káblové pripojenie.
- 4 Prenosová rýchlosť siete
- 5 Názov nasledujúceho videosúboru
- 6 Názov aktuálne vybraného videosúboru

Prehrávanie súborov v domovskej sieti (DLNA)

Videosúbory a súbory s hudbou a fotografiami uložené v iných zariadeniach s certifikátom DLNA môžete prehrať pripojením týchto zariadení k domovskej sieti.

Túto hlavnú jednotku možno používať ako prehrávacie aj vykresľovacie zariadenie.

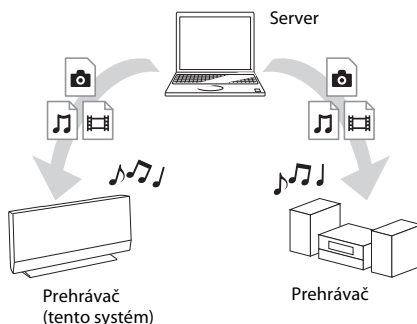

- Server: slúži na ukladanie a odosielanie súborov.
- Prehrávač: slúži na prijímanie a prehrávanie súborov zo servera.
- Vykresľovacie zariadenie: slúži na prijímanie a prehrávanie súborov zo servera a možno ho ovládať pomocou iného zariadenia (ovládača).
- Ovládač: slúži na ovládanie vykresľovacieho zariadenia.



Pripravte sa na používanie funkcie DLNA.

- Pripojte systém k sieti (str. 23).
- Pripravte ďalšie zariadenia s certifikátom DLNA. Podrobné informácie nájdete v návodoch na použitie zariadení.

Prehrávanie súborov uložených na serveri DLNA prostredníctvom systému (prehrávača DLNA)

V časti  [Video],  [Music] (Hudba) alebo  [Photo] (Fotografie) domovskej ponuky vyberte ikonu servera DLNA a potom súbor, ktorý chcete prehrať.

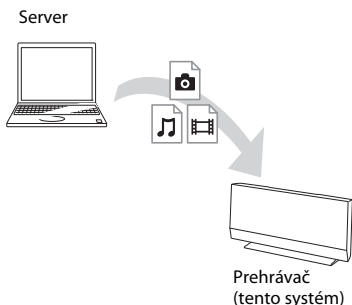

Prehrávanie vzdialených súborov ovládaním systému (vykreslovacieho zariadenia) prostredníctvom ovládača DLNA

Pri prehrávaní súborov uložených na serveri DLNA môžete systém ovládať pomocou ovládača s certifikátom DLNA, napríklad pomocou zariadenia iPhone.



Tento systém ovládate pomocou ovládača DLNA.

Podrobné informácie o ovládaní nájdete v návode na použitie ovládača DLNA.

Poznámka

- Systém neovládate naraz pomocou dodaného diaľkového ovládača aj ovládača DLNA.
- Podrobné informácie o ovládači DLNA nájdete aj v návode na použitie ovládača DLNA.

Tip

- Systém je kompatibilný s funkciou Play To aplikácie Windows Media® Player 12, ktorá sa štandardne dodáva s operačným systémom Windows 7.

Prehrávanie rovnakej hudby v rôznych miestnostiach (PARTY STREAMING)

Rovnakú hudbu môžete súčasne prehrávať pomocou všetkých zariadení značky Sony, ktoré sú kompatibilné s funkciou PARTY STREAMING a pripojené k domovskej sieti.

Existujú dva typy zariadení kompatibilných s funkciou PARTY STREAMING.

- Hostiteľ funkcie PARTY: slúži na odosielanie a prehrávanie súborov
- Host funkcie PARTY: slúži na prijímanie a prehrávanie súborov

Túto hlavnú jednotku možno používať ako hostiteľa aj ako hosta funkcie PARTY.

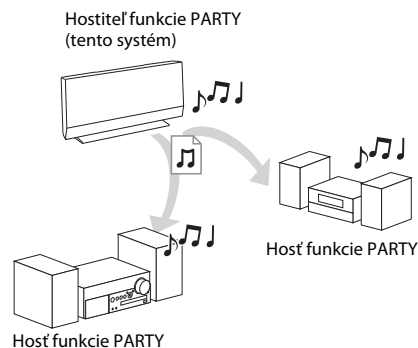

Prípravte sa na používanie funkcie PARTY STREAMING.



- Pripojte systém k sieti (str. 23).
- Pripojte zariadenia kompatibilné s funkciou PARTY STREAMING.

Používanie systému ako hostiteľa funkcie PARTY

V časti  [Music] (Hudba) vyberte príslušnú skladbu a potom výberom položky [Start Party] (Začať večierok) z ponuky možností spustíte funkciu PARTY.

Ak chcete funkciu PARTY ukončiť, stlačte tlačidlo HOME.

Používanie systému ako hosta funkcie PARTY

V časti  [Music] (Hudba) vyberte položku  [Party] (Večierok) a potom vyberte ikonu hostiteľského zariadenia funkcie PARTY.

Ak chcete funkciu PARTY prestať používať, stlačte tlačidlo OPTIONS a vyberte položku [Leave Party] (Opustiť večierok). Ak chcete funkciu PARTY ukončiť, stlačte tlačidlo OPTIONS a vyberte položku [Close Party] (Ukončiť večierok).

Poznámka

- Predávané skupiny produktov kompatibilných s funkciou PARTY STREAMING sa líšia v závislosti od oblasti.

Vyhľadávanie informácií o videách a hudbe

Pomocou technológie spoločnosti Gracenote môžete získať informácie o obsahu a potom v nich vyhľadávať súvisiace údaje.

- 1 Pripojte systém k sieti (str. 23).**
- 2 Vložte disk alebo pripojte zariadenie USB s obsahom, o ktorom chcete vyhľadať príslušné informácie.**

Informácie o videách môžete hľadať z diskov BD-ROM alebo DVD-ROM a informácie o hudbe z diskov CD-DA (hudobných diskov CD) alebo zariadení USB.

- 3 Stláčaním tlačidiel ←/→ vyberte položku [Video] alebo [Music] (Hudba).**
- 4 Stláčaním tlačidiel ↑/↓ vyberte položku [Video Search] (Vyhľadávanie videí) alebo [Music Search] (Vyhľadávanie hudby).**

Zobrazia sa informácie o obsahu.

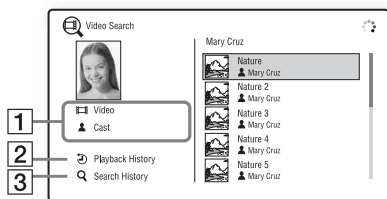

- 1** Podrobnosti o obsahu
Zobrazí sa zoznam súvisiacich informácií, napríklad názov, herecké obsadenie, skladba alebo interpret.
- 2** [Playback History] (História prehrávania)
Zobrazí sa zoznam predtým prehrávaných

titulov na diskoch BD-ROM, DVD-ROM a CD-DA (hudobných diskoch CD). Vyberte titul, o ktorého obsahu chcete získať informácie.

- 3** [Search History] (História vyhľadávania)
Zobrazí sa zoznam predchádzajúcich vyhľadávaní prostredníctvom funkcie [Video Search] (Vyhľadávanie videí) alebo [Music Search] (Vyhľadávanie hudby).

Vyhľadávanie ďalších súvisiacich informácií

Zo zoznamov vyberte príslušnú položku a potom vyberte službu na vyhľadanie.

Dostupné možnosti

Stlačením tlačidla OPTIONS získate prístup k rôznym nastaveniam a operáciám prehrávania. Dostupné položky sa líšia v závislosti od situácie.

Spoločné možnosti

Položky	Podrobnosti
[Surround Setting] (Nastavenie priestorového zvuku)	Služí na zmenu nastavenia priestorového zvuku (str. 34).
[Repeat Setting] (Nastavenie opakovania)	Služí na nastavenie opakovaného prehrávania.
[3D Menu] (Ponuka trojrozmerného zobrazenia)	[3D Depth Adjustment] (Nastavenie hĺbky trojrozmerného obrazu): Služí na nastavenie hĺbky trojrozmerného obrazu.
[Favourites List] (Zoznam obľúbených položiek)	Služí na zobrazenie zoznamu obľúbených položiek.
[Play/Stop] (Prehrať/zastaviť)	Služí na spustenie alebo zastavenie prehrávania.
[Play from start] (Prehrať od začiatku)	Služí na prehratie položky od začiatku.
[Add to Favourites] (Pridať medzi obľúbené položky)	Služí na pridanie položky internetového obsahu do zoznamu obľúbených položiek.
[Remove from Favourites] (Odstrániť spomedzi obľúbených položiek)	Služí na vymazanie položky internetového obsahu zo zoznamu obľúbených položiek.

Položky	Podrobnosti
[Start Party] (Začať večierok)	Slúži na začatie večierka pomocou vybratého zdroja. Táto položka sa v závislosti od zdroja nemusí zobraziť.
[Leave Party] (Opustiť večierok)	Slúži na opustenie večierka, ktorého sa systém zúčastňuje. Funkcia PARTY STREAMING ostane spustená v ostatných zúčastňujúcich sa zariadeniach.
[Close Party] (Ukončiť večierok)	Slúži na ukončenie večierka, ktorého sa systém zúčastňuje. Funkcia PARTY STREAMING sa ukončí aj vo všetkých ostatných zúčastňujúcich sa zariadeniach.

Iba [Video]

Položky	Podrobnosti
[A/V SYNC] (Synchronizácia zvuku a obrazu)	Slúži na nastavenie oneskorenia medzi obrazom a zvukom. Podrobné informácie nájdete v časti Nastavenie oneskorenia medzi obrazom a zvukom (str. 44).
[3D Output Setting] (Nastavenie trojrozmerného výstupu)	Slúži na nastavenie, či sa bude trojrozmerný obraz reprodukovať automaticky.
	<p>Poznámka</p> <ul style="list-style-type: none"> • Trojrozmerný obraz z konektora HDMI IN 1 alebo HDMI IN 2 sa reprodukuje bez ohľadu na toto nastavenie. • [Picture Quality Mode] (Režim kvality obrazu): Slúži na výber nastavení obrazu pre rôzne podmienky osvetlenia. • [FNR]: Slúži na obmedzenie náhodného šumu na obraze. • [BNR]: Slúži na obmedzenie mozaikového blokového šumu na obraze. • [MNR]: Slúži na obmedzenie mierneho šumu (kompresných artefaktov) okolo obrysov obrazu.
[Video Settings] (Nastavenia obrazu)	

Položky	Podrobnosti
[Pause] (Pozastaviť)	Slúži na pozastavenie prehrávania.
[Top Menu] (Hlavná ponuka)	Slúži na zobrazenie hlavnej ponuky disku BD alebo DVD.
[Menu/Popup Menu] (Ponuka/kontextová ponuka)	Slúži na zobrazenie kontextovej ponuky disku BD-ROM alebo ponuky disku DVD.
[Title Search] (Vyhľadávanie titulov)	Slúži na vyhľadávanie titulov na diskoch BD-ROM alebo DVD VIDEO a spustenie prehrávania od začiatku.
[Chapter Search] (Vyhľadávanie kapitol)	Slúži na vyhľadávanie kapitol a spustenie prehrávania od začiatku.
[Angle] (Uhol)	Slúži na prepínanie ďalších uhlov pohľadu, keď sú na diskoch BD-ROM alebo DVD VIDEO nahrané viaceré uhly.
[IP Content Noise Reduction] (Redukcia šumu v internetovom obsahu)	Slúži na nastavenie kvality obrazu pre internetový obsah.
[Video Search] (Vyhľadávanie videí)	Slúži na zobrazenie informácií o disku BD-ROM alebo DVD-ROM na základe technológie spoločnosti Gracenote.

Iba [Music] (Hudba)

Položky	Podrobnosti
[Add Slideshow BGM] (Pridať hudbu prezentácie na pozadí)	Slúži na uloženie súborov s hudbou v pamäťovom zariadení USB. Tieto súbory sa použijú ako hudba prezentácie na pozadí (BGM).
[Music Search] (Vyhľadávanie hudby)	Slúži na zobrazenie informácií o zvukovom disku CD (CD-DA) na základe technológie spoločnosti Gracenote.
[Shuffle Setting] (Nastavenie náhodného výberu) (iba pre zariadenie iPod alebo iPhone)	Slúži na nastavenie prehrávania v náhodnom poradí.

Položky	Podrobnosti
[Slideshow] (Prezentácia)	Slúži na spustenie prezentácie.
[Slideshow Speed] (Rýchlosť prezentácie)	Slúži na zmenu rýchlosti prezentácie.
[Slideshow Effect] (Efekt prezentácie)	Slúži na nastavenie efektu pri prehrávaní prezentácie.
[Slideshow BGM] (Hudba prezentácie na pozadí)	<ul style="list-style-type: none"> • [Off] (Vypnuté): Slúži na vypnutie tejto funkcie. • [My Music from USB] (Moja hudba zo zariadenia USB): Slúži na nastavenie súborov s hudbou uložených v časti [Add Slideshow BGM] (Pridať hudbu prezentácie na pozadí). • [Play from Music CD] (Prehrať z hudobného disku CD): Slúži na nastavenie skladieb na diskoch CD-DA (hudobných diskoch CD).
[Rotate Left] (Otočiť doľava)	Slúži na otočenie fotografie o 90 stupňov proti smeru hodinových ručičiek.
[Rotate Right] (Otočiť doprava)	Slúži na otočenie fotografie o 90 stupňov v smere hodinových ručičiek.
[View Image] (Zobraziť snímku)	Slúži na zobrazenie vybratej fotografie.

Nastavenie oneskorenia medzi obrazom a zvukom

(A/V SYNC)

Keď sa zvuk nezhoduje s obrazom na televíznej obrazovke, môžete nastaviť oneskorenie medzi obrazom a zvukom. Spôsob nastavenia sa líši v závislosti od funkcie.

Poznámka

- V závislosti od prijímaného prúdu sa režim A/V SYNC nemusí uplatniť.

Pri prehrávaní pomocou funkcie BD/DVD

- 1 Stlačte tlačidlo OPTIONS.**
Na televíznej obrazovke sa zobrazí ponuka možností.
- 2 Stláčaním tlačidiel \uparrow/\downarrow vyberte položku [A/V SYNC] (Synchronizácia zvuku a obrazu) a stlačte tlačidlo \oplus .**
- 3 Stláčaním tlačidiel \leftarrow/\rightarrow nastavte oneskorenie medzi obrazom a zvukom.**
Môžete ho nastaviť v rozsahu 0 ms až 300 ms v intervaloch 25 ms.
- 4 Stlačte tlačidlo \oplus .**
Vyberie sa príslušné nastavenie.

Pri prehrávaní pomocou funkcie HDMI1, HDMI2 alebo TV

- 1 Stlačte tlačidlo OPTIONS.**
Na displeji predného panela sa zobrazí ponuka možností.
- 2 Opakovane stláčajte tlačidlá \uparrow/\downarrow , kým sa na displeji predného panela nezobrazí hlásenie A/V SYNC. Potom stlačte tlačidlo \oplus alebo \rightarrow .**
- 3 Stláčaním tlačidiel \uparrow/\downarrow nastavte oneskorenie medzi obrazom a zvukom.**
Môžete ho nastaviť v rozsahu 0 ms až 300 ms v intervaloch 25 ms.
- 4 Stlačte tlačidlo \oplus .**
Vyberie sa príslušné nastavenie.
- 5 Stlačte tlačidlo OPTIONS.**
Ponuka možností na displeji predného panela sa zatvorí.

Výber vhodného efektu pre zdroj

Môžete vybrať vhodný zvukový režim pre filmy alebo hudbu.

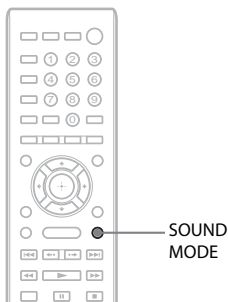

Počas prehrávania opakovane stláčajte tlačidlo SOUND MODE, kým sa na displeji predného panela nezobrazí požadovaný režim.

- **AUTO:** V závislosti od disku alebo prúdu zvukov sa v systéme automaticky vyberie režim MOVIE alebo MUSIC na vytvorenie príslušného zvukového efektu.
- **MOVIE:** Systém zabezpečí zvuk vhodný pre filmy.
- **MUSIC:** Systém zabezpečí zvuk vhodný pre hudbu.
- **SPORTS:** Systém pridá dozvuky vhodné pre športové programy.
- **GAME ROCK:** Systém zabezpečí zvuk vhodný pre hudobné alebo rytmické hry.

Poznámka

- V závislosti od disku alebo zdroja sa po výbere režimu AUTO môže začiatok zvuku odstrániť, kým sa v systéme automaticky vyberá optimálny režim. Ak sa chcete vyhnúť odstráneniu zvuku, vyberte iný režim než AUTO.
- V závislosti od prijímaného prúdu sa zvukový režim nemusí uplatniť.
- Táto funkcia nie je k dispozícii pri prehrávaní diskov Super Audio CD.

Výber zvukového formátu, stôp vo viacerých jazykoch alebo kanálu

Keď sa v systéme prehráva disk BD alebo DVD VIDEO nahraný vo viacerých zvukových formátoch (PCM, Dolby Digital, MPEG audio alebo DTS) alebo so stopami vo viacerých jazykoch, môžete zmeniť zvukový formát alebo jazyk.

Pri diskoch CD môžete vybrať zvuk z praveho alebo ľavého kanála a počúvať zvuk z vybraného kanála cez pravý aj ľavý reproduktor.

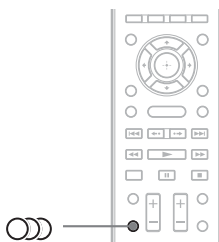

Opakovaným stláčaním tlačidla  počas prehrávania vyberte požadovaný zvukový signál.

Na televíznej obrazovke sa zobrazia informácie o zvuku.

BD/DVD VIDEO







Výber jazykov sa líši v závislosti od disku BD alebo DVD VIDEO.

Keď sa zobrazia 4 číslice, označujú kód jazyka. V časti Zoznam kódov jazykov (str. 82) si overte, ktorý jazyk tento kód predstavuje. Keď sa jazyk zobrazí dvakrát alebo viackrát, disk BD alebo DVD VIDEO je nahraný vo viacerých zvukových formátoch.

DVD-VR

Zobrazia sa typy zvukových stôp nahraných na disku.

Príklad:

- [ Stereo]
- [ Stereo (Audio1)] (Stereo (zvuk 1))
- [ Stereo (Audio2)] (Stereo (zvuk 2))
- [ Main] (Hlavné)
- [ Sub] (Vedľajšie)
- [ Main/Sub] (Hlavné/vedľajšie)

Poznámka

- Ak je na disku nahraný len jeden prúd zvuku, možnosti [] Stereo (Audio1)] (Stereo (zvuk 1)) a [] Stereo (Audio2)] (Stereo (zvuk 2)) sa nezobrazia.

■ Disk CD

- [] Stereo]: štandardný stereofónny zvuk.
- [] 1/L] (1/ľavý): zvuk ľavého kanála (monofónny).
- [] 2/R] (2/pravý): zvuk pravého kanála (monofónny).
- [] L+R] (Ľavý + pravý): zvuk ľavého aj pravého kanála sa prenáša z jednotlivých reproduktorov.

Reprodukovanie zvuku multiplexného vysielania

(DUAL MONO)

Zvuk multiplexného vysielania môžete reprodukovať v prípade, že sa v systéme prijíma alebo prehráva signál multiplexného vysielania vo formáte Dolby Digital.

Poznámka

- Ak chcete prijímať signál vo formáte Dolby Digital, musíte k hlavnej jednotke pripojiť televízor alebo iné zariadenie pomocou digitálneho optického kábla (str. 19). Ak je televízor kompatibilný s funkciou Audio Return Channel (str. 20, 67), môžete signál vo formáte Dolby Digital prijímať prostredníctvom kábla High Speed HDMI.

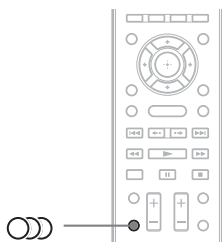

Opakovane stláčajte tlačidlo , kým sa na displeji predného panela nezobrazí požadovaný signál.

- **MAIN:** Bude sa prenášať zvuk v hlavnom jazyku.
- **SUB:** Bude sa prenášať zvuk vo vedľajšom jazyku.
- **MAIN/SUB:** Bude sa prenášať zmiešaný zvuk v hlavnom aj vedľajšom jazyku.

Počúvanie rádia

Prostredníctvom reproduktorov systému môžete počúvať zvuk rádia.

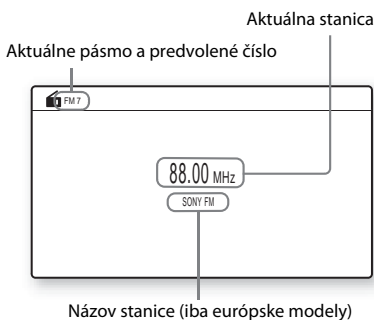
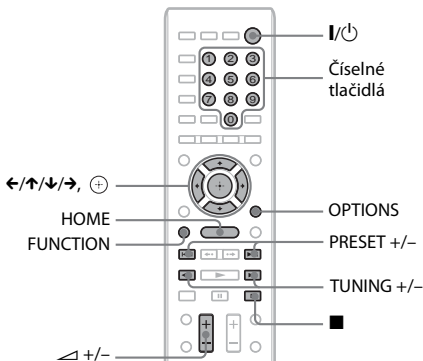

1 Opakovane stláčajte tlačidlo **FUNCTION**, kým sa na displeji predného panela nezobrazí hlásenie **FM**.

2 Vyberte rozhlasovú stanicu.

Automatické ladenie

Stlačte a podržte tlačidlá **TUNING +/-**, kým sa nespustí automatické vyhľadávanie. Na televíznej obrazovke sa zobrazí hlásenie [Auto Tuning] (Automatické ladenie). Vyhľadávanie sa zastaví, keď systém naladí stanicu.

Ak chcete automatické ladenie zastaviť manuálne, stlačte tlačidlá **TUNING +/-** alebo ■.

Manuálne ladenie

Opakovane stláčajte tlačidlá **TUNING +/-**.

3 Hlasitosť nastavte stláčaním tlačidla **▲ +/-**.

V prípade, že program FM šumí

Ak program FM šumí, môžete vybrať monofónny príjem. Príjem nebude mať stereofónny efekt, ale zlepši sa.

1 Stlačte tlačidlo **OPTIONS**.

Na televíznej obrazovke sa zobrazí ponuka možností.

2 Stláčaním tlačidiel **↑/↓** vyberte položku **[FM Mode] (Režim FM)** a stlačte tlačidlo **⊕**.

3 Stláčaním tlačidiel **↑/↓** vyberte položku **[Monaural] (Monofónne)**.

- [Stereo] (Stereofónne): stereofónny príjem.
- [Monaural] (Monofónne): monofónny príjem.

4 Stlačte tlačidlo **⊕**.

Vyberie sa príslušné nastavenie.

Vypnutie rádia

Stlačte tlačidlo **I/Power**.

Predvolenie rozhlasových staníc

Môžete predvoliť až 20 staníc. Pred ladením znížte hlasitosť na minimum.

1 Opakovane stláčajte tlačidlo **FUNCTION**, kým sa na displeji predného panela nezobrazí hlásenie **FM**.

2 Stlačte a podržte tlačidlá **TUNING +/-**, kým sa nespustí automatické vyhľadávanie.

Vyhľadávanie sa zastaví, keď systém naladí stanicu.

3 Stlačte tlačidlo **OPTIONS**.

Na televíznej obrazovke sa zobrazí ponuka možností.

4 Stláčaním tlačidiel **↑/↓** vyberte položku **[Preset Memory] (Ukladanie predvolieb)** a stlačte tlačidlo **⊕**.

5 Stláčaním tlačidiel ↑/↓ vyberte požadované predvolené číslo a stlačte tlačidlo ⊕.

6 Zopakovaním krokov č. 2 až 5 uložte ďalšie stanice.

Zmena predvoleného čísla

Stláčaním tlačidiel PRESET +/- vyberte požadované predvolené číslo, potom vykonajte postup od kroku č. 3.

Výber predvolenej stanice

1 **Opakovane stláčajte tlačidlo FUNCTION, kým sa na displeji predného panela nezobrazí hlásenie FM.**

Naladí sa naposledy prijímaná stanica.

2 **Opakovaným stláčaním tlačidiel PRESET +/- vyberte predvolenú stanicu.**

Na televíznej obrazovke a displeji predného panela sa zobrazí predvolené číslo a frekvencia.

Každým stlačením tlačidla sa v systéme naladí jedna predvolená stanica.

Tip

- Číslo predvolenej stanice môžete vybrať priamo stláčaním číselných tlačidiel.

Používanie rozhlasového údajového systému (RDS)

(Platí iba pre európske modely.)

Čo je rozhlasový údajový systém?

Rozhlasový údajový systém (RDS) je služba vysielania, ktorá umožňuje rozhlasovým staniciam vysielat' dodatočné informácie spoločne s normálnym programovým signálom. Tento ladič rozhlasových staníc ponúka pohodlné funkcie systému RDS, napríklad zobrazenie názvu stanice.

Názov stanice sa zobrazí aj na televíznej obrazovke.

Prijímanie vysielania RDS

Jednoduchý výber stanice v pásme FM

Keď naladíte stanicu, ktorá poskytuje služby systému RDS, názov stanice* sa zobrazí na displeji predného panela.

* Ak sa vysielanie RDS neprijíma, názov stanice sa na displeji predného panela nemusí zobrazit'.

Poznámka

- Služba RDS nemusí pracovať správne, ak naladená stanica nevysiela signál služby systému RDS správne alebo ak je signál slabý.
- Službu RDS neposkytujú všetky stanice v pásme FM ani neposkytujú rovnaký typ služby. Ak systém RDS nepoznáte, obráťte sa na miestne rozhlasové stanice a požiadajte ich o podrobné informácie o službách systému RDS vo vašej oblasti.

Tip

- Stláčaním tlačidla DISPLAY počas prijímania vysielania RDS sa displej predného panela bude menit' takto:

Názov stanice → Frekvencia → Predvolené číslo → Informácie o prúde údajov → Názov stanice → ...

Používanie funkcie Control for HDMI (Ovládanie pripojenia HDMI) pre funkciu BRAVIA Sync

Táto funkcia je k dispozícii na televízoroch s funkciou BRAVIA Sync.

Ak pomocou kábla High Speed HDMI pripojíte zariadenia značky Sony kompatibilné s funkciou Control for HDMI (Ovládanie pripojenia HDMI), ovládanie sa zjednoduší.

Poznámka

- Niektoré funkcie možno používať, iba ak je pripojený televízor kompatibilný, a predtým vyžadujú nastavenie prostredníctvom televízora. Pozrite si návod na použitie televízora.
- Ak chcete používať funkciu ovládania hlasitosti systému, musíte medzi systémom a televízorom vytvoriť pripojenie na prenos zvuku (str. 19).
- Ak chcete používať funkciu ovládania polohy, televízor musí byť vybavený snímačom, ktorý dokáže zistiť miesto počúvania. V takom prípade sa podľa signálu prenášaného z televízora upraví aj hlasitosť alebo kvalita obrazu všetkých zariadení pripojených k televízoru.

Používanie funkcie BRAVIA Sync

Ovládanie pripojenia HDMI – jednoduché nastavenie

Funkciu [Control for HDMI] (Ovládanie pripojenia HDMI) systému môžete nastaviť automaticky, ak v televízore povolíte príslušné nastavenie.

Podrobné informácie o funkcii Control for HDMI (Ovládanie pripojenia HDMI) nájdete v časti [HDMI Settings] (Nastavenia HDMI) (str. 67).

Vypnutie napájania systému

Systém môžete vypnúť spoločne s televízorom.

Poznámka

- Systém sa nevykne automaticky počas prehrávania hudby ani počas používania funkcie FM.

Prehrávanie jedným dotykom

Keď na diaľkovom ovládači stlačíte tlačidlo ►, systém a televízor sa zapnú a vstup televízora sa nastaví na vstup HDMI, ku ktorému je pripojený systém.

Ovládanie hlasitosti systému

Môžete zjednodušiť ovládanie reprodukcie zvuku z televízora alebo iných zariadení.

Funkciu ovládania hlasitosti systému môžete používať nasledujúcim spôsobom:

- Keď je systém zapnutý, zvuk z televízora alebo iných zariadení sa môže prenášať z reproduktorov systému.
- Keď sa zvuk z televízora alebo iných zariadení prenáša prostredníctvom reproduktorov systému, môžete zmeniť reproduktory, do ktorých sa zvuk z televízora prenáša, stláčaním tlačidla SPEAKERS TV ↔ AUDIO.
- Keď sa zvuk z televízora alebo iných zariadení prenáša prostredníctvom reproduktorov systému, môžete ovládaním televízora nastaviť hlasitosť a vypnúť zvuk systému.

Poznámka

- Kým je televízor v režime PAP (picture and picture) alebo kým sa pomocou systému prehrávajú videosúborny alebo súborny s fotografiami uložené v zariadení iPod alebo iPhone, funkcia ovládania hlasitosti systému nebude k dispozícii.
- Keď nastavíte hlasitosť hlavnej jednotky, v závislosti od televízora sa úroveň hlasitosti zobrazí na televíznej obrazovke. V takom prípade sa úroveň hlasitosti zobrazená na televíznej obrazovke môže líšiť od úrovne zobrazenej na displeji predného panela hlavnej jednotky.

Audio Return Channel

Zvuk televízora môžete pomocou systému počúvať prostredníctvom jediného kábla High Speed HDMI. Podrobné informácie o nastavení nájdete v časti Pripojenie televízora (str. 19).

Jednoduché ovládanie diaľkovým ovládačom

Základné funkcie systému môžete ovládať pomocou diaľkového ovládača televízora, keď je na televíznej obrazovke vypnutý videovstup systému.

Sledovanie jazyka

Keď zmeníte jazyk ponuky na obrazovke televízora, po vypnutí a zapnutí systému sa zmení aj jazyk ponuky na obrazovke systému.

Ovládanie presmerovania

Keď v pripojenom zariadení vykonáte prehrávanie jedným dotykom, systém sa zapne a nastaví funkciu systému HDMI1 alebo HDMI2 (v závislosti od používaného vstupného konektora HDMI). Vstup televízora sa automaticky nastaví na vstup HDMI, ku ktorému je systém pripojený.

Poznámka

- Skontrolujte, či je zariadenie pripojené k systému pomocou kábla High Speed HDMI a či je zapnutá funkcia Control for HDMI (Ovládanie pripojenia HDMI) pripojeného zariadenia.

Ovládanie polohy



Ak je televízor kompatibilný s funkciou ovládania polohy pomocou externého zariadenia, systém automaticky upraví hlasitosť pravého a ľavého predného reproduktora. V takom prípade sa upraví aj nastavenie ostatných zariadení pripojených k televízoru. Podrobné informácie nájdete v návode na použitie televízora.

Nastavenie reproduktorov

[Speaker Settings]

(Nastavenia reproduktorov)

Ak chcete dosiahnuť najlepší priestorový zvuk, nastavte pripojenie reproduktorov a ich vzdialenosť od miesta počúvania. Potom pomocou testovacieho tónu nastavte hlasitosť a vyváženie reproduktorov na rovnakú úroveň.

- 1 Stlačte tlačidlo HOME.**
Na televíznej obrazovke sa zobrazí domovská ponuka.
- 2 Stláčaním tlačidiel ←/→ vyberte položku  [Setup] (Nastavenie).**
- 3 Stláčaním tlačidiel ↑/↓ vyberte položku [Audio Settings] (Nastavenia zvuku) a stlačte tlačidlo .**
- 4 Stláčaním tlačidiel ↑/↓ vyberte položku [Speaker Settings] (Nastavenia reproduktorov) a stlačte tlačidlo .**

Zobrazí sa ponuka [Speaker Settings] (Nastavenia reproduktorov).

5 Stláčaním tlačidiel ↑/↓ vyberte príslušnú položku a stlačte tlačidlo .

Skontrolujte nasledujúce nastavenia.

■ [Distance] (Vzdialenosť)

Po premiestnení reproduktorov musíte nastaviť parametre vzdialenosti () od miesta počúvania k reproduktorom.

Tieto parametre môžete nastaviť v rozsahu 0,0 až 7,0 metra.

Reproduktory na obrázku zodpovedajú tomuto nastaveniu:

- ① Ľavý predný reproduktor (L)
- ② Právý predný reproduktor (R)
- ③ Basový reproduktor

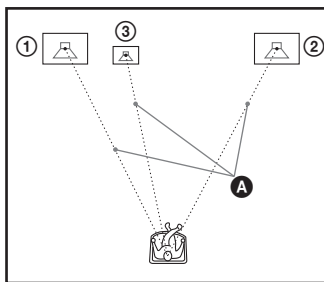

[Front Left/Right] (Ľavý/právý predný) 3,0 m:
Nastavte vzdialenosť predného reproduktora.
[Subwoofer] (Basový reproduktor) 3,0 m:
Nastavte vzdialenosť basového reproduktora.

Poznámka

- V závislosti od prijímaného prúdu údajov sa nastavenie [Distance] (Vzdialenosť) nemusí uplatniť.

■ [Level] (Hlasitosť)

Môžete nastaviť hlasitosť reproduktorov. Tieto parametre môžete nastaviť v rozsahu -6,0 dB až +6,0 dB. Úpravu hlasitosti zjednodušíte nastavením položky [Test Tone] (Testovací tón) na hodnotu [On] (Zapnuté).

[Front Left/Right] (Ľavý/právý predný) 0,0 dB:
Nastavte hlasitosť predného reproduktora.
[Subwoofer] (Basový reproduktor) 0,0 dB:
Nastavte hlasitosť basového reproduktora.

■ [Test Tone] (Testovací tón)

Reproduktory vydajú testovací tón na nastavenie položky [Level] (Hlasitosť).

[Off] (Vypnuté): Testovací tón neznie z reproduktorov.

[On] (Zapnuté): Pri nastavovaní hlasitosti zaznie testovací tón postupne z každého reproduktora. Keď vyberiete niektorú z položiek ponuky [Speaker Settings] (Nastavenia reproduktorov), testovací tón postupne zaznie z každého reproduktora.

Hlasitosť nastavte uvedeným postupom.

- 1 Nastavte položku [Test Tone] (Testovací tón) na hodnotu [On] (Zapnuté).**
- 2 Stláčaním tlačidiel ↑/↓ vyberte položku [Level] (Hlasitosť) a stlačte tlačidlo ⊕.**
- 3 Stláčaním tlačidiel ↑/↓ vyberte požadovaný typ reproduktora a stlačte tlačidlo ⊕.**
- 4 Stláčaním tlačidiel ←/→ vyberte ľavý alebo pravý reproduktor a stláčaním tlačidiel ↑/↓ nastavte jeho hlasitosť.**
- 5 Stlačte tlačidlo ⊕.**
- 6 Zopakujte kroky č. 3 až 5.**
- 7 Stlačte tlačidlo RETURN.**
Systém sa vráti k predchádzajúcemu zobrazeniu.
- 8 Stláčaním tlačidiel ↑/↓ vyberte položku [Test Tone] (Testovací tón) a stlačte tlačidlo ⊕.**
- 9 Stláčaním tlačidiel ↑/↓ vyberte položku [Off] (Vypnuté) a stlačte tlačidlo ⊕.**

Poznámka

- Signály testovacieho tónu sa neprenášajú z konektora HDMI OUT.

Tip

- Ak chcete nastaviť hlasitosť všetkých reproduktorov naraz, stlačte tlačidlo ◀ +/-.

Používanie časovača spánku

Systém môžete nastaviť tak, aby sa vypol v predvolenom čase, takže budete môcť zaspávať pri hudbe. Tento čas možno predvoliť v 10-minútových intervaloch.

Stlačte tlačidlo SLEEP.

Každým stlačením tlačidla SLEEP sa zobrazenie minút (zostávajúci čas) na displeji predného panela zmení o 10 minút.

Po nastavení časovača spánku sa bude zostávajúci čas zobrazovať každých päť minút. Keď zostávajú menej ako dve minúty, na displeji predného panela bude blikať hlásenie SLEEP.

Kontrola zostávajúceho času

Jedenkrát stlačte tlačidlo SLEEP.

Zmena zostávajúceho času

Opakovaným stláčaním tlačidla SLEEP vyberte požadovaný čas.

Inaktivácia tlačidiel na hlavnej jednotke

(detská zámka)

Inaktiváciou tlačidiel na hlavnej jednotke (okrem tlačidla I/⏻) môžete zabrániť nesprávnej operácii, napríklad v dôsledku detských šibalstiev (funkcia detskej zámky).

Stlačte a viac ako päť sekúnd podržte tlačidlo ■ na hlavnej jednotke.

Na displeji predného panela sa zobrazí hlásenie LOCKED.

Funkcia detskej zámky sa aktivuje a tlačidlá hlavnej jednotky sa uzamknú. (Systém môžete ovládať pomocou diaľkového ovládača.)

Ak chcete funkciu zrušiť, stlačte a viac ako päť sekúnd podržte tlačidlo ■, kým sa na displeji predného panela nezobrazí hlásenie UNLOCK.

Poznámka

- Ak počas zapnutej funkcie detskej zámky použijete tlačidlá na hlavnej jednotke, na displeji predného panela zablíkajú hlásenie LOCKED.

Ovládanie televízora alebo iných zariadení pomocou dodaného diaľkového ovládača

Televízor a iné zariadenia, napríklad prijímač káblovej televízie alebo digitálny satelitný prijímač, môžete ovládať pomocou dodaného diaľkového ovládača. Diaľkový ovládač je pôvodne nastavený na ovládanie zariadení značky Sony.

Zariadenia inej značky než Sony môžete ovládať zmenou predvoleného kódu diaľkového ovládača. Postup nájdete v časti Zmena predvoleného kódu diaľkového ovládača (režim predvolieb) (str. 52).

Poznámka

- Pri výmene batérií diaľkového ovládača sa môže obnoviť jeho predvolené nastavenie (SONY).

Ovládanie zariadení pomocou dodaného diaľkového ovládača

1 Stlačte tlačidlo prevádzkového režimu TV alebo STB zodpovedajúce zariadeniu, ktoré chcete ovládať.

2 Stlačte príslušné tlačidlá uvedené v nasledujúcej tabuľke.

- ●: Tlačidlo možno používať pri predvolenom nastavení diaľkového ovládača.
- ○: Tlačidlo možno používať po zmene predvoleného kódu diaľkového ovládača.

Tlačidlo	Režim diaľkového ovládača	
	TV	STB
AV I/⏻	●	●
Číselné tlačidlá	●	●
☰	●	●
ENTER (-/-)	●	○
○○○	●	○
⋮	●	●
SLEEP (⏻/⏻)	●	●
Farebné tlačidlá (červené, zelené, žlté, modré)	●	●

Tlačidlo	Režim diaľkového ovládača	
	TV	STB
TOP MENU (☰)	●	●
♡	●	●
POP UP/MENU	○	○
←/↑/↓/→, ⊕	●	●
RETURN	●	●
HOME (MENU)	●	●
OPTIONS (TOOLS)	●	○
SOUND MODE (🔊)	●	○
⏮/⏭	●	○
◀•/•▶	●	○
⏮/⏭	●	○
▶	●	○
	●	○
■	●	○
🔇	●	●
△ +/-	●	●
PROG +/- (Ⓔ/Ⓕ)	●	●
DISPLAY (Ⓔ/?)	●	●

Poznámka

- Ak v režime TV alebo STB stlačíte ktorékoľvek z tlačidiel uvedených vyššie, rozsvieti sa tlačidlo prevádzkového režimu TV alebo STB. (V závislosti od nastavenia kódu však niektoré tlačidlá nemusia fungovať a tlačidlo prevádzkového režimu TV alebo STB sa nemusí rozsvietiť.)
- Ak je diaľkový ovládač v režime TV alebo STB a stlačíte iné tlačidlá než tlačidlá uvedené vyššie, tlačidlo prevádzkového režimu TV alebo STB sa nerozsvieti.
- V závislosti od televízora alebo zariadenia nemusia niektoré tlačidlá fungovať.

Zmena predvoleného kódu diaľkového ovládača (režim predvolieb)

1 Stlačte tlačidlo HOME.

Na televíznej obrazovke sa zobrazí domovská ponuka.

2 Stláčaním tlačidiel ←/→ vyberte položku  [Setup] (Nastavenie).

3 Stláčaním tlačidiel ↑/↓ vyberte položku [Remote Controller Setting Guide] (Sprievodca nastavením diaľkového ovládača) a stlačte tlačidlo ⊕.

- 4** Stláčaním tlačidiel \uparrow/\downarrow vyberte položku [Preset Mode] (Režim predvolieb) a stlačte tlačidlo \oplus .
- 5** Stláčaním tlačidiel \uparrow/\downarrow vyberte typ zariadenia, ktoré chcete ovládať pomocou dodaného diaľkového ovládača, a stlačte tlačidlo \oplus .
- 6** Stláčaním tlačidiel \uparrow/\downarrow vyberte výrobcu zariadenia a stlačte tlačidlo \oplus .
- 7** Podržte stlačené tlačidlo prevádzkového režimu TV (pre televízor) alebo STB (pre prijímač káblovej televízie, digitálny satelitný prijímač, digitálny videorekordér atď.) a stlačte tlačidlo POP UP/MENU.

Diaľkový ovládač prejde do režimu predvolieb. Tlačidlo prevádzkového režimu TV alebo STB (podľa toho, ktoré tlačidlo ste stlačili) začne blikať.

- 8** Keď tlačidlo prevádzkového režimu TV alebo STB začne blikať, pomocou číselných tlačidiel zadajte na televíznej obrazovke kód výrobcu a stlačte tlačidlo ENTER.

Po úspešnom nastavení kódu tlačidlo prevádzkového režimu TV alebo STB dvakrát pomaly zabliká. Ak je nastavenie neúspešné, tlačidlo prevádzkového režimu TV alebo STB päťkrát rýchlo zabliká.

Poznámka

- Režim predvolieb môžete ukončiť stlačením tlačidla prevádzkového režimu TV alebo STB (podľa toho, ktoré tlačidlo bliká).
- Ak v režime predvolieb nepoužijete diaľkový ovládač viac než 10 sekúnd, diaľkový ovládač tento režim ukončí.

Vymazanie predvoleného kódu z pamäte diaľkového ovládača

- 1** Najprv stlačte a podržte tlačidlo AV I/ ⏻ , potom stlačte tlačidlo \triangleleft – a napokon tlačidlo CH –. Rozsvietia sa tlačidlá prevádzkového režimu BD, TV a STB.
- 2** Uvoľnite všetky tlačidlá. Tlačidlá prevádzkového režimu BD, TV a STB zhasnú a predvolený kód sa vymaže. Obnovia sa predvolené nastavenia diaľkového ovládača.

Úspora energie v pohotovostnom režime

Skontrolujte, či sú vybrané obidve nasledujúce nastavenia:

- položka [Control for HDMI] (Ovládanie pripojenia HDMI) v ponuke [HDMI Settings] (Nastavenia HDMI) nastavená na hodnotu [Off] (Vypnuté) (str. 67),
- položka [Quick Start Mode] (Režim rýchleho spustenia) nastavená na hodnotu [Off] (Vypnuté) (str. 67).

Prehľadávanie webových lokalít

Pomocou systému sa môžete pripojiť na internet a prehľadávať rôzne webové lokality, napríklad domovskú stránku spoločnosti Sony.

- 1** **Prpravte sa na prehľadávanie internetu.** Pripojte systém k sieti (str. 23).
- 2** **Stlačte tlačidlo HOME.** Na televíznej obrazovke sa zobrazí domovská ponuka.
- 3** **Stláčaním tlačidiel \leftarrow/\rightarrow vyberte položku Ⓜ [Network] (Sieť).**
- 4** **Stláčaním tlačidiel \uparrow/\downarrow vyberte položku [Internet Browser] (Internetový prehľadávač) a stlačte tlačidlo \oplus .** Zobrazí sa obrazovka [Internet Browser] (Internetový prehľadávač).

Poznámka

- Niektoré webové lokality sa nemusia zobrazovať správne alebo nemusia fungovať.

Zadanie adresy URL

Z ponuky možností vyberte položku [URL entry] (Zadanie adresy URL). Pomocou softvérovej klávesnice zadajte adresu URL a vyberte položku [Enter].

Nastavenie predvolenej úvodnej stránky

Počas zobrazenia stránky, ktorú chcete nastaviť, vyberte z ponuky možností položku [Set as start page] (Nastaviť ako úvodnú stránku).

Návrat na predchádzajúcu stránku

Z ponuky možností vyberte položku [Previous page] (Predchádzajúca stránka). Ak sa po výbere položky [Previous page] (Predchádzajúca stránka) nezobrazí predchádzajúca stránka, vyberte z ponuky možností položku [Window List] (Zoznam okien) a potom stránku, na ktorú sa chcete vrátiť z tohto zoznamu.

Ukončenie internetového prehľadávača

Stlačte tlačidlo HOME.

Obrazovka internetového prehľadávača

Informácie o webovej lokalite môžete skontrolovať stlačením tlačidla DISPLAY. Informácie na obrazovke sa líšia v závislosti od webovej lokality a stavu stránky.

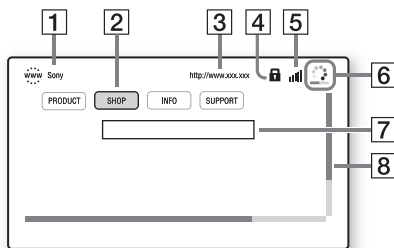

- 1 Názov stránky
- 2 Kurzor
Premiestňujte ho stlačením tlačidiel ←/↑/↓/→. Umiestnite kurzor na prepojenie, ktoré chcete zobrazit, a stlačte tlačidlo ⊕. Zobrazí sa prepojená webová lokalita.
- 3 Adresa stránky
- 4 Ikona SSL
Zobrazuje sa v prípade, ak je prepojená adresa URL zabezpečená.
- 5 Indikátor intenzity signálu
Zobrazuje sa po pripojení systému k bezdrôtovej sieti.
- 6 Ukazovateľ priebehu a ikona načítavania
Zobrazuje sa počas načítavania stránky, prípadne počas preberania alebo prenosu súborov.
- 7 Pole na zadanie textu
Stlačte tlačidlo ⊕ a výberom položky [Input] (Zadať) z ponuky možností zobrazte softvérovú klávesnicu.

- 8 Posúvač
Stlačením tlačidiel ←/↑/↓/→ môžete zobrazenú stránku posúvať doľava, nahor, nadol alebo doprava.

Dostupné možnosti

Stlačením tlačidla OPTIONS získate prístup k rôznym nastaveniam a operáciám. Dostupné položky sa líšia v závislosti od situácie.

Položky	Podrobnosti
[Browser Setup] (Nastavenie prehľadávača)	Služi na zobrazenie nastavení internetového prehľadávača. <ul style="list-style-type: none">[Zoom] (Zmena mierky): Služi na zväčšenie alebo zmenšenie veľkosti zobrazeného obsahu.[JavaScript Setup] (Nastavenie skriptov JavaScript): Služi na nastavenie, či sa povolia alebo zakážu skripty JavaScript.[Cookie Setup] (Nastavenie súborov cookie): Služi na nastavenie, či sa budú prijímať súbory cookie prehľadávača.[SSL Alarm Display] (Zobrazenie výstrah protokolu SSL): Služi na nastavenie, či sa povolí alebo zakáže protokol SSL.
[Input] (Zadať)	Služi na zobrazenie softvérovej klávesnice, ktorá umožňuje zadávať znaky počas prehľadávania webovej lokality.
[Break] (Zalomit)	Služi na presun kurzora na ďalší riadok v poli na zadanie textu.
[Delete] (Odstrániť)	Služi na vymazanie jedného znaku naľavo od kurzora počas zadávania textu.
[Window List] (Zoznam okien)	Služi na zobrazenie zoznamu aktuálne otvorených webových lokalít. Výberom príslušného okna sa môžete vrátiť k predtým zobrazenej webovej lokalite.
[Bookmark List] (Zoznam záložiek)	Služi na zobrazenie zoznamu záložiek.
[Character encoding] (Kódovanie znakov)	Služi na nastavenie kódu znakov.

Položky	Podrobnosti
[Previous page] (Predchádzajúca stránka)	Slúži na presun na predtým zobrazenú stránku.
[Next page] (Nasledujúca stránka)	Slúži na presun na predtým zobrazenú nasledujúcu stránku.
[Cancel loading] (Zrušiť načítanie)	Slúži na zastavenie načítania stránky.
[Reload] (Obnoviť)	Slúži na obnovenie tej istej stránky.
[URL entry] (Zadanie adresy URL)	Po zobrazení softvérovej klávesnice umožňuje zadať adresu URL.
[Add to Bookmark] (Pridať medzi záložky)	Slúži na pridanie aktuálne zobrazenej webovej lokality do zoznamu záložiek.
[Set as start page] (Nastaviť ako úvodnú stránku)	Slúži na nastavenie aktuálne zobrazenej webovej lokality ako predvolenej úvodnej stránky.
[Open in new window] (Otvoriť v novom okne)	Slúži na otvorenie prepojenia v novom okne.
[Display certificate] (Zobraziť certifikát)	Slúži na zobrazenie certifikátov servera odoslaných zo stránok, ktoré podporujú protokol SSL.

Ďalšie nastavenia beždrôtového systému

Aktivácia beždrôtového prenosu medzi konkrétnymi jednotkami

[Secure Link] (Zabezpečené prepojenie)

Môžete určiť beždrôtové pripojenie na prepojenie hlavnej jednotky a basového reproduktora pomocou funkcie zabezpečeného prepojenia.

Táto funkcia môže zabrániť rušeniu pri používaní viacerých beždrôtových zariadení vami alebo vašimi susedmi.

1 Stlačte tlačidlo HOME.

Na televíznej obrazovke sa zobrazí domovská ponuka.

2 Stlačím tlačidiel </> vyberte položku [Setup] (Nastavenie).

3 Stláčaním tlačidiel ↑/↓ vyberte položku [System Settings] (Nastavenia systému) a stlačte tlačidlo ⊕.

4 Stláčaním tlačidiel ↑/↓ vyberte položku [Wireless Sound Connection] (Bezdrôtové zvukové pripojenie) a stlačte tlačidlo ⊕.

Zobrazí sa obrazovka [Wireless Sound Connection] (Bezdrôtové zvukové pripojenie).

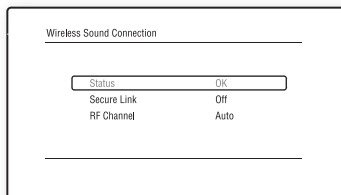

5 Stláčaním tlačidiel ↑/↓ vyberte položku [Secure Link] (Zabezpečené prepojenie) a stlačte tlačidlo ⊕.

6 Stláčaním tlačidiel ↑/↓ vyberte položku [On] (Zapnúť) a stlačte tlačidlo ⊕.

Ak chcete funkciu zabezpečeného prepojenia zrušiť, vyberte položku [Off] (Vypnúť).

7 Stlačte tlačidlo SECURE LINK na zadnej strane basového reproduktora.

Do niekoľkých minút prejdite na nasledujúci krok.

8 Stláčaním tlačidiel </> vyberte položku [Start] (Spustiť) a stlačte tlačidlo ⊕.

Ak chcete zobraziť predchádzajúcu obrazovku, vyberte položku [Cancel] (Zrušiť).

9 Po zobrazení hlásenia [Secure Link setting is complete.] (Zabezpečené prepojenie sa nastavilo.) stlačte tlačidlo ⊕.

Basový reproduktor sa prepojí s hlavnou jednotkou a indikátor LINK/STANDBY začne svietiť na oranžovo.

Ak sa zobrazí hlásenie [Cannot set Secure Link.] (Nemožno nastaviť zabezpečené prepojenie.), postupujte podľa správ na obrazovke.

Zrušenie funkcie zabezpečeného prepojenia

Hlavná jednotka

V kroku č. 6 vyššie vyberte položku [Off] (Vypnúť).

Basový reproduktor

Stlačte a podržte tlačidlo SECURE LINK na zadnej strane basového reproduktora, kým indikátor LINK/STANDBY nezačne svietiť alebo blikať na zeleno.

Ak je bezdrôtový prenos nestabilný

[RF Channel] (Kanál RF)

Ak používate viacero bezdrôtových systémov, napríklad bezdrôtovú sieť LAN (Local Area Network) alebo pripojenie Bluetooth, bezdrôtové signály môžu byť nestabilné. V takom prípade môžete prenos zlepšiť nasledujúcou zmenou nastavenia položky [RF Channel] (Kanál RF).

1 Stlačte tlačidlo HOME.

Na televíznej obrazovke sa zobrazí domovská ponuka.

2 Stláčaním tlačidiel \leftarrow/\rightarrow vyberte položku [Setup] (Nastavenie).

3 Stláčaním tlačidiel \uparrow/\downarrow vyberte položku [System Settings] (Nastavenia systému) a stlačte tlačidlo \oplus .

4 Stláčaním tlačidiel \uparrow/\downarrow vyberte položku [Wireless Sound Connection] (Bezdrôtové zvukové pripojenie) a stlačte tlačidlo \oplus .

Zobrazí sa obrazovka [Wireless Sound Connection] (Bezdrôtové zvukové pripojenie).

5 Stláčaním tlačidiel \uparrow/\downarrow vyberte položku [RF Channel] (Kanál RF) a stlačte tlačidlo \oplus .

6 Stláčaním tlačidiel \uparrow/\downarrow vyberte požadované nastavenie a stlačte tlačidlo \oplus .

- [Auto] (Automaticky): Toto nastavenie vyberajte v bežných prípadoch. Systém automaticky vyberie lepší kanál na prenos.
- [1], [2], [3]: Systém bude zvuk prenášať pevným nastavením kanála na prenos. Vyberte kanál s lepším prenosom.

Poznámka

- Prenos môžete zlepšiť zmenou prenosového kanála (frekvencie) iných bezdrôtových systémov. Podrobné informácie nájdete v návode na použitie iných bezdrôtových systémov.

Nastavenie siete

[Internet Settings] (Internetové nastavenia)

Pred nastavením pripojte systém k sieti. Podrobné informácie nájdete v časti Pripojenie k sieti (str. 23).

Zobrazenie obrazovky nastavení

1 Stlačte tlačidlo HOME.

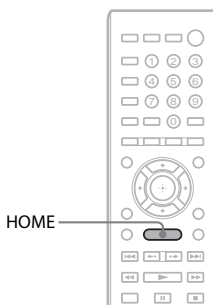

Na televíznej obrazovke sa zobrazí domovská ponuka.

2 Stláčaním tlačidiel \leftarrow/\rightarrow vyberte položku [Setup] (Nastavenie).

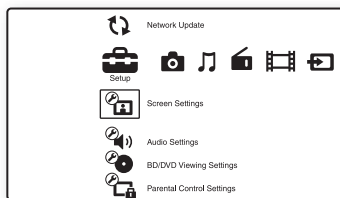

3 Stláčaním tlačidiel ↑/↓ vyberte položku [Network Settings] (Nastavenia siete) a stlačte tlačidlo (+) .

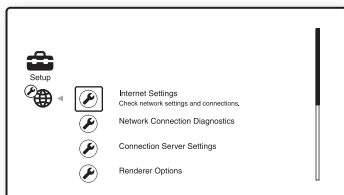

4 Stláčaním tlačidiel ↑/↓ vyberte položku [Internet Settings] (Internetové nastavenia) a stlačte tlačidlo (+) .

Zobrazí sa obrazovka [Internet Settings] (Internetové nastavenia).

Pre modely BDV-L800/BDV-L800M

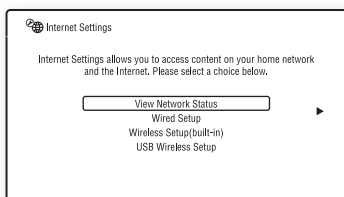

Pre model BDV-L600

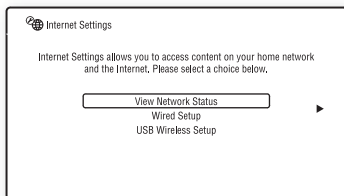

Poznámka

- Položky na obrazovke [Internet Settings] (Internetové nastavenia) sú potrebné na pripojenie na internet. Zadaťte príslušné (alfanumerické) hodnoty pre širokopásmový smerovač alebo smerovač bezdrôtovej siete LAN. Položky, ktoré treba nastaviť, sa môžu líšiť v závislosti od poskytovateľa internetových služieb alebo smerovača. Podrobné informácie nájdete v používateľských príručkách od poskytovateľa internetových služieb alebo dodaných so smerovačom.

- Ďalšie informácie nájdete na nasledujúcich adresách URL.

Informácie pre zákazníkov v Európe:
<http://support.sony-europe.com>

Informácie pre zákazníkov v iných krajinách a regiónoch:
<http://www.sony-asia.com/support>

Pri pripájaní k sieti LAN pomocou kábla LAN

Pri pripájaní k sieti LAN (Local Area Network) postupujte podľa nasledujúcich krokov.

Automatické nastavenie

- 1 Stláčaním tlačidiel ↑/↓ vyberte na obrazovke [Internet Settings] (Internetové nastavenia) položku [Wired Setup] (Nastavenie káblového pripojenia) a potom stlačte tlačidlo (+) .

- 2 Stláčaním tlačidiel ↑/↓ vyberte položku [Auto] (Automaticky) a stlačte tlačidlo (+) .

Systém nastaví sieť automaticky a potom sa internetové nastavenia zobrazia na televíznej obrazovke.

- 3 Stlačte tlačidlo →.

- 4 Stláčaním tlačidiel ↑/↓ vyberte položku [Save & Connect] (Uložiť a pripojiť) a stlačte tlačidlo (+) .

Systém spustí kontrolu pripojenia k sieti.

- 5 Skontrolujte, či sa zobrazilo hlásenie [Internet Settings is now complete.] (Internetové nastavenia sa vykonali.), a stlačte tlačidlo (+) .

Nastavenie sa dokončilo. Ak sa hlásenie nezobrazuje, postupujte podľa správ na obrazovke.

Manuálne nastavenie

- 1 Stláčaním tlačidiel ↑/↓ vyberte na obrazovke [Internet Settings] (Internetové nastavenia) položku [Wired Setup] (Nastavenie káblového pripojenia) a potom stlačte tlačidlo (+) .

- 2 Stláčaním tlačidiel ↑/↓ vyberte položku [Custom] (Vlastné) a stlačte tlačidlo (+) .

3 Stláčaním tlačidiel ↑/↓ vyberte typ nastavenia siete a stlačte tlačidlo ⊕.

- [Auto] (Automaticky): Systém automaticky nastaví adresu IP a zobrazí sa obrazovka [DNS Settings] (Nastavenia servera DNS).

Po výbere položky [Auto] (Automaticky) a stlačení tlačidla ⊕ systém vyberie nastavenie servera DNS automaticky.

Po výbere položky [Specify IP address] (Zadať adresu IP) a stlačení tlačidla ⊕ musíte nastavenie servera DNS zadať manuálne.

Stláčaním tlačidiel ←/↑/↓/→ a číselných tlačidiel nastavte nasledujúce položky a potom stlačte tlačidlo ⊕.

- [Primary DNS] (Primárny server DNS)
- [Secondary DNS] (Sekundárny server DNS)

- [Specify IP address] (Zadať adresu IP): Zadať nastavenia siete manuálne podľa svojho sieťového prostredia.

Stláčaním tlačidiel ←/↑/↓/→ a číselných tlačidiel nastavte nasledujúce položky a potom stlačte tlačidlo ⊕.

- [IP Address] (Adresa IP)
- [Subnet Mask] (Maska podsiete)
- [Default Gateway] (Predvolená brána)
- [Primary DNS] (Primárny server DNS)
- [Secondary DNS] (Sekundárny server DNS)

4 Stláčaním tlačidiel ↑/↓ vyberte nastavenie servera proxy a stlačte tlačidlo ⊕.

- [No] (Nie): Server proxy sa nepoužíva.
- [Yes] (Áno): Zadať nastavenie servera proxy.

Stláčajte tlačidlá ←/↑/↓/→ a číselné tlačidlá a potom stlačte tlačidlo ⊕.

Hodnoty internetových nastavení sa zobrazia na televíznej obrazovke.

5 Stlačte tlačidlo →.

6 Stláčaním tlačidiel ↑/↓ vyberte položku [Save & Connect] (Uložiť a pripojiť) a stlačte tlačidlo ⊕.

Systém spustí kontrolu pripojenia k sieti.

7 Skontrolujte, či sa zobrazilo hlásenie [Internet Settings is now complete.] (Internetové nastavenia sa vykonali.), a stlačte tlačidlo ⊕.

Nastavenie sa dokončilo. Ak sa hlásenie nezobrazuje, postupujte podľa správ na obrazovke.

Pri pripájaní k bezdrôtovej sieti LAN pomocou vstavaného adaptéra Wi-Fi alebo adaptéra bezdrôtovej siete LAN s rozhraním USB systému

Pri pripájaní k bezdrôtovej sieti LAN (Local Area Network) postupujte podľa nasledujúcich krokov.

Ak je bezdrôtový smerovač kompatibilný s funkciou WPS

- 1 Stláčaním tlačidiel ↑/↓ vyberte na obrazovke [Internet Settings] (Internetové nastavenia) položku [Wireless Setup(built-in)] (Nastavenie bezdrôtového pripojenia (vstavaného))* alebo [USB Wireless Setup] (Nastavenie bezdrôtového pripojenia pomocou rozhrania USB) a stlačte tlačidlo ⊕.

* Iba modely BDV-L800/BDV-L800M.

- 2 Stláčaním tlačidiel ↑/↓ vyberte položku [Wi-Fi Protected Setup (WPS)] a stlačte tlačidlo ⊕.

- 3 Aktivujte funkciu WPS bezdrôtového smerovača, stláčaním tlačidiel ↑/↓ vyberte položku [Start] (Spustiť) a stlačte tlačidlo ⊕.

Podrobné informácie o aktivovaní funkcie WPS nájdete v návode na použitie smerovača.

4 Skontrolujte, či sa zobrazilo hlásenie [Wi-Fi Protected Setup was successful.] (Nastavenie WPS bolo úspešné.), a stlačte tlačidlo →.

Nastavenie pripojenia k bezdrôtovej sieti LAN a adresy IP sa dokončilo.
Zadajte nastavenie servera proxy.
Postupujte podľa krokov č. 4 až 7 odseku Manuálne nastavenie v časti Pri pripájaní k sieti LAN pomocou kábla LAN vyššie.

Ak bezdrôtový smerovač nie je kompatibilný s funkciou WPS

1 Stláčaním tlačidiel ↑/↓ vyberte na obrazovke [Internet Settings] (Internetové nastavenia) položku [Wireless Setup(built-in)] (Nastavenie bezdrôtového pripojenia (vstavaného))* alebo [USB Wireless Setup] (Nastavenie bezdrôtového pripojenia pomocou rozhrania USB) a stlačte tlačidlo ⊕.

* Iba modely BDV-L800/BDV-L800M.

2 Stláčaním tlačidiel ↑/↓ vyberte položku [Scan] (Vyhľadať) a stlačte tlačidlo ⊕.
Systém vyhľadá dostupné bezdrôtové siete LAN a potom sa zobrazí zoznam týchto bezdrôtových sietí LAN.

3 Stláčaním tlačidiel ↑/↓ vyberte názov bezdrôtovej siete LAN a stlačte tlačidlo ⊕.

■ Ak je vybratá bezdrôtová sieť LAN nezabezpečená
Nastavenie pripojenia k bezdrôtovej sieti LAN sa dokončilo. Postupujte podľa krokov v odseku Automatické nastavenie alebo Manuálne nastavenie v časti Pri pripájaní k sieti LAN pomocou kábla LAN vyššie a zadajte nastavenia adresy IP.

■ Ak je vybratá bezdrôtová sieť LAN zabezpečená
Zobrazí sa obrazovka na zadanie kľúča WEP alebo WPA. Prejdite na krok č. 5.

■ Zadanie názvu bezdrôtovej siete LAN
Vyberte položku [Manual Entry] (Manuálne zadanie).
Zobrazí sa obrazovka na zadanie znakov. Podľa správ na obrazovke zadajte názov bezdrôtovej siete LAN a stlačte tlačidlo →.

4 Stláčaním tlačidiel ↑/↓ vyberte režim zabezpečenia a stlačte tlačidlo ⊕.

- [None] (Žiadne): Túto možnosť vyberte v prípade, ak je bezdrôtová sieť LAN nezabezpečená. Nastavenie pripojenia k bezdrôtovej sieti LAN sa dokončilo. Postupujte podľa krokov v odseku Automatické nastavenie alebo Manuálne nastavenie v časti Pri pripájaní k sieti LAN pomocou kábla LAN vyššie a zadajte nastavenia adresy IP.
- [WEP]: Bezdrôtová sieť LAN je chránená kľúčom WEP.
- [WPA/WPA2-PSK]: Bezdrôtová sieť LAN je chránená kľúčom WPA-PSK alebo WPA2-PSK.
- [WPA2-PSK]: Bezdrôtová sieť LAN je chránená kľúčom WPA2-PSK.

5 Podľa správ na obrazovke zadajte kľúč WEP alebo WPA a stlačte tlačidlo →.

Nastavenie pripojenia k bezdrôtovej sieti LAN sa dokončilo. Postupujte podľa krokov v odseku Automatické nastavenie alebo Manuálne nastavenie v časti Pri pripájaní k sieti LAN pomocou kábla LAN vyššie a zadajte nastavenia adresy IP.

Informácie o zabezpečení bezdrôtovej siete LAN

Keďže sa komunikácia v bezdrôtovej sieti LAN vykonáva pomocou rádiových vln, hrozí zachytenie bezdrôtového signálu. Tento systém podporuje rôzne funkcie zabezpečenia na ochranu bezdrôtovej komunikácie. Nastavenia zabezpečenia správne nakonfigurujte podľa sieťového prostredia.

Bez zabezpečenia

Hoci môžete ľahko vyberať nastavenia, ktokoľvek môže zachytiť vašu bezdrôtovú komunikáciu alebo preniknúť do bezdrôtovej siete aj bez dômyselných nástrojov. Pamätajte, že pri tomto nastavení hrozí riziko neoprávneného prístupu alebo zachytenia údajov.

WEP

Technológia WEP slúži na zabezpečenie komunikácie, aby cudzie osoby nemohli zachytiť vašu komunikáciu ani preniknúť do bezdrôtovej siete. WEP je staršia technológia zabezpečenia umožňujúca pripojenie staršieho zariadenia, ktoré nepodporuje technológiu TKIP/AES.

WPA-PSK (TKIP), WPA2-PSK (TKIP)

TKIP je technológia zabezpečenia vyvinutá v reakcii na nedostatky technológie WEP. Technológia TKIP zaručuje vyššiu úroveň zabezpečenia než WEP.

WPA-PSK (AES), WPA2-PSK (AES)

AES je technológia zabezpečenia, ktorá používa pokročilú metódu zabezpečenia odlišnú od technológií WEP a TKIP.

Technológia AES zaručuje vyššiu úroveň zabezpečenia než technológia WEP alebo TKIP.

Používanie obrazovky nastavení

Možnosti ako obraz a zvuk môžete rôzne nastavovať.

Ak chcete zmeniť nastavenia systému, v domovskej ponuke vyberte položku [Setup] (Nastavenie).

Predvolené nastavenia sú podčiarknuté.

Poznámka

- Nastavenia prehrávania uložené na disku sú nadradené nad nastaveniami na obrazovke nastavení a niektoré uvedené funkcie nemusia byť k dispozícii.

1 Stlačte tlačidlo HOME.

Na televíznej obrazovke sa zobrazí domovská ponuka.

2 Stláčaním tlačidiel ←/→ vyberte položku [Setup] (Nastavenie).

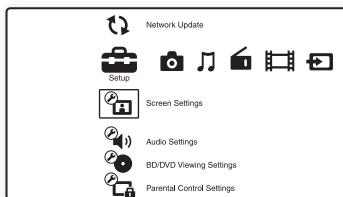

3 Stláčaním tlačidiel ↑/↓ vyberte ikonu kategórie nastavenia, ktorú chcete zmeniť, a stlačte tlačidlo (+).

Príklad: [Screen Settings] (Nastavenia obrazovky)

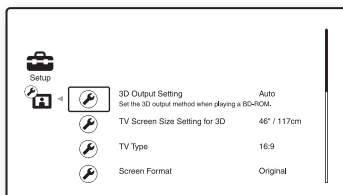

Môžete nastaviť nasledujúce možnosti.

Ikona	Vysvetlenie
	[Remote Controller Setting Guide] (Sprievodca nastavením diaľkového ovládača) (str. 62) Služi na výber nastavení diaľkového ovládača na ovládanie televízora alebo iných zariadení.
	[Network Update] (Sieťová aktualizácia) (str. 62) Služi na aktualizáciu softvéru tohto systému.
	[Screen Settings] (Nastavenia obrazovky) (str. 62) Služi na výber nastavení obrazovky podľa typu konektorov.
	[Audio Settings] (Nastavenia zvuku) (str. 64) Služi na výber nastavení zvuku podľa typu konektorov.
	[BD/DVD Viewing Settings] (Nastavenia sledovania diskov BD alebo DVD) (str. 65) Služi na výber podrobných nastavení prehrávania diskov BD alebo DVD.
	[Parental Control Settings] (Nastavenia rodičovskej ochrany) (str. 65) Služi na výber podrobných nastavení funkcie rodičovskej ochrany.
	[Music Settings] (Nastavenia hudby) (str. 66) Služi na výber podrobných nastavení prehrávania diskov Super Audio CD.
	[System Settings] (Nastavenia systému) (str. 66) Služi na výber nastavení týkajúcich sa systému.
	[Network Settings] (Nastavenia siete) (str. 68) Služi na výber podrobných internetových nastavení a nastavení siete.
	[Easy Setup] (Jednoduché nastavenie) (str. 68) Služi na opätovné spustenie jednoduchého nastavenia, ktoré umožňuje vybrať základné nastavenia.
	[Resetting] (Obnovenie nastavení) (str. 68) Služi na obnovenie výrobných nastavení systému.

? [Remote Controller Setting Guide] (Sprievodca nastavením diaľkového ovládača)

■ [Preset Mode] (Režim predvolieb)

Zmenou predvoleného kódu diaľkového ovládača môžete ovládať zariadenia inej značky než Sony. Podrobné informácie nájdete v časti Zmena predvoleného kódu diaľkového ovládača (režim predvolieb) (str. 52).

↻ [Network Update] (Sieťová aktualizácia)

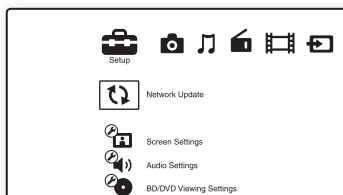

Môžete aktualizovať a zlepšiť funkcie systému. Informácie o aktualizčných funkciách nájdete na týchto webových lokalitách:

Informácie pre zákazníkov v Európe:
<http://support.sony-europe.com>

Informácie pre zákazníkov v iných krajinách a regiónoch:
<http://www.sony-asia.com/support>

Počas aktualizácie softvéru sa na displeji predného panela zobrazuje hlásenie UPDATING. Po dokončení aktualizácie sa hlavná jednotka automaticky vypne. Počkejte na dokončenie aktualizácie softvéru. Nezapínajte, nevypínajte ani nepoužívajte hlavnú jednotku ani televízor.

🔧 [Screen Settings] (Nastavenia obrazovky)

■ [3D Output Setting] (Nastavenie trojrozmerného výstupu)

[Auto] (Automatically): Toto nastavenie vyberajte v bežných prípadoch.

[Off] (Vypnuté): Toto nastavenie vyberte, ak chcete všetok obsah zobrazovať dvojrozmerné.

Poznámka

- Trojrozmerný obraz z konektora HDMI IN 1 alebo HDMI IN 2 sa reprodukuje bez ohľadu na toto nastavenie.

■ [TV Screen Size Setting for 3D] (Nastavenie veľkosti televíznej obrazovky na trojrozmerné zobrazenie)

Slúži na nastavenie veľkosti obrazovky televízora kompatibilného s funkciou trojrozmerného zobrazenia.

Poznámka

- Toto nastavenie sa nepoužije na trojrozmerný obraz prenášaný z konektora HDMI IN 1 ani HDMI IN 2.

■ [TV Type] (Typ televízora)

[16:9]: Túto možnosť vyberte, keď pripojíte širokohlý televízor alebo televízor s funkciou širokohlého režimu.

[4:3]: Túto možnosť vyberte, keď pripojíte televízor s pomerom strán 4 : 3 bez funkcie širokohlého režimu.

■ [Screen Format] (Formát obrazovky)

[Original] (Pôvodný): Túto možnosť vyberte, keď pripojíte televízor s funkciou širokohlého režimu. Obraz s pomerom strán 4 : 3 sa bude zobrazovať s pomerom 16 : 9 aj na širokohlom televízore.

[Fixed Aspect Ratio] (Nemenný pomer strán): Slúži na zmenu veľkosti obrazu, aby sa zместil na obrazovku s pôvodným pomerom strán obrazu.

■ [DVD Aspect Ratio] (Pomer strán pre disky DVD)

[Letter Box] (Orámované): Služi na zobrazenie obrazu s čiernymi okrajmi v hornej a dolnej časti.



[Pan Scan] (Orezané): Služi na zobrazenie celej výšky obrazu na celej obrazovke s orezanými bočnými stranami.



■ [Cinema Conversion Mode] (Režim filmovej konverzie)

[Auto] (Automaticky): Toto nastavenie vyberajte v bežných prípadoch. Hlavná jednotka automaticky zistí, či ide o video alebo film a prepne na vhodný spôsob konverzie.

[Video]: Bez ohľadu na materiál sa vždy vyberie spôsob konverzie vhodný pre videá.

■ [Output Video Format] (Výstupný formát obrazu)

[HDMI]: V bežných prípadoch vyberajte nastavenie [Auto] (Automaticky). Ak chcete obraz reprodukovat s rozlíšením

zaznamenaným na disku, vyberte položku [Original Resolution] (Pôvodné rozlíšenie). (Ak je toto rozlíšenie nižšie než štandardné rozlíšenie (SD), upraví sa na rozlíšenie SD.)

[Video]: Automaticky sa vyberie najnižšie rozlíšenie.

Poznámka

- Ak súčasne používate konektor HDMI OUT aj obrazový výstupný konektor, vyberte položku [Video].
- Ak sa po výbere rozlíšenia [HDMI] nezobrazí žiaden obraz, vyberte položku [Video].

■ [BD/DVD-ROM 1080/24p Output] (Výstup BD/DVD-ROM 1080/24p)

[Auto] (Automaticky): Obrazové signály 1920 × 1080p/24 Hz sa reprodukovujú iba v prípade, že pomocou konektora HDMI OUT pripojíte televízor kompatibilný s obrazovými signálmi 1080/24p.

[Off] (Vypnuté): Túto možnosť vyberte v prípade, ak televízor nie je kompatibilný s obrazovými signálmi 1080/24p.

■ [YCbCr/RGB (HDMI)]

[Auto] (Automaticky): Automaticky sa zistí typ externého zariadenia a prepne sa na zodpovedajúce nastavenie farieb.

[YCbCr (4:2:2)]: Služi na reprodukciu obrazových signálov YCbCr 4 : 2 : 2.

[YCbCr (4:4:4)]: Služi na reprodukciu obrazových signálov YCbCr 4 : 4 : 4.

[RGB]: Túto možnosť vyberte po pripojení zariadenia s konektorom DVI, ktorý je kompatibilný so štandardom HDCP.

■ [HDMI Deep Colour Output] (Výstup HDMI Deep Colour)

[Auto] (Automaticky): Toto nastavenie vyberajte v bežných prípadoch.

[16bit] (16-bitové), [12bit] (12-bitové), [10bit] (10-bitové): Ak je pripojený televízor kompatibilný s režimom Deep Colour, reprodukovujú sa 16-bitové, 12-bitové alebo 10-bitové obrazové signály.

[Off] (Vypnuté): Túto možnosť vyberte, ak je obraz nestabilný alebo ak sa zobrazujú neprirodené farby.

■ [Pause Mode] (Režim pozastavenia) (len disky BD/DVD VIDEO/DVD-R/DVD-RW)

[Auto] (Automaticky): Obraz vrátane objektov, ktoré sa dynamicky pohybujú, sa vysiela bez chvenia. Túto funkciu vyberajte v bežných prípadoch.

[Frame] (Snímka): Obraz vrátane objektov, ktoré sa nepohybujú dynamicky, sa vysiela vo vysokom rozlíšení.



[Audio Settings] (Nastavenia zvuku)

■ [BD Audio MIX Setting] (Nastavenie zmiešavania zvukov na disku BD)

[On] (Zapnuté): Služi na reprodukciu zvuku získaného zmiešaním interaktívneho zvuku a sekundárneho zvuku s primárnym zvukom.
[Off] (Vypnuté): Služi na reprodukciu iba primárneho zvuku.

■ [DTS Neo:6]

Podľa funkcií pripojeného zariadenia sa z 2-kanálových zdrojov simuluje multikanálový priestorový zvuk, ktorý sa reprodukuje prostredníctvom konektora HDMI OUT.

[Cinema] (Kino): Z 2-kanálových zdrojov sa pomocou režimu DTS Neo:6 Cinema reprodukuje simulovaný multikanálový zvuk.
[Music] (Hudba): Z 2-kanálových zdrojov sa pomocou režimu DTS Neo:6 Music reprodukuje simulovaný multikanálový zvuk.
[Off] (Vypnuté): Reprodukuje sa zvuk s pôvodným počtom kanálov.

■ [Audio DRC] (Kompresia dynamického rozsahu zvukov)

Môžete komprimovať dynamický rozsah zvukovej stopy.

[Auto] (Automatically): Prehrávanie sa bude uskutočňovať podľa dynamického rozsahu určeného diskom (iba disky BD-ROM).
[On] (Zapnuté): Systém reprodukuje zvukovú stopu v dynamickom rozsahu podľa zámerov technika nahrávania.
[Off] (Vypnuté): Nedochádza ku kompresii dynamického rozsahu.

■ [Audio Output] (Výstup zvuku)

Môžete vybrať spôsob výstupu pri prenose zvukového signálu.

[Speaker] (Reproduktor): Zvuk sa prenáša iba z reproduktorov systému.

[Speaker + HDMI] (Reproduktor + HDMI): Zvuk sa prenáša z reproduktorov systému a dvojkanálové signály Linear PCM z konektora HDMI OUT.

[HDMI]: Zvuk sa prenáša iba z konektora HDMI OUT. Formát zvuku závisí od pripojeného zariadenia.

Poznámka

- Ak je položka [Control for HDMI] (Ovládanie pripojenia HDMI) nastavená na hodnotu [On] (Zapnuté) (str. 67), položka [Audio Output] (Výstup zvuku) sa automaticky nastaví na hodnotu [Speaker + HDMI] (Reproduktor + HDMI) a toto nastavenie nemožno zmeniť.
- Ak je položka [Audio Output] (Výstup zvuku) nastavená na hodnotu [Speaker + HDMI] (Reproduktor + HDMI) a položka [HDMI1 Audio Input mode] (Režim zvukového vstupu HDMI1) (str. 67) na hodnotu [TV] (Televízor), z konektora HDMI OUT sa neprenášajú zvukové signály. (Platí iba pre európske modely.)
- Ak je položka [Audio Output] (Výstup zvuku) nastavená na hodnotu [HDMI], formát výstupného signálu pre funkciu TV je dvojkanálový formát Linear PCM. (Platí iba pre európske modely.)

■ [Sound Effect] (Zvukový efekt)

Môžete zapnúť alebo vypnúť zvukové efekty systému (režim SOUND MODE a položka [Surround Setting] (Nastavenie priestorového zvuku)).

[On] (Zapnuté): Všetky zvukové efekty systému sa povolia. Horný limit vzorkovacej frekvencie sa nastaví na 48 kHz.

[Off] (Vypnuté): Zvukové efekty sa zakážu. Túto možnosť vyberte, keď nechcete nastaviť horný limit vzorkovacej frekvencie.

■ [Surround Setting] (Nastavenie priestorového zvuku)

Môžete vybrať nastavenie priestorového zvuku. Podrobné informácie nájdete v časti Krok č. 5: Priestorový zvuk (str. 34)

■ [Speaker Settings] (Nastavenia reproduktorov)

Ak chcete dosiahnuť najlepší možný priestorový zvuk, nastavte reproduktory. Podrobné informácie nájdete v časti Nastavenie reproduktorov (str. 50).

[BD/DVD Viewing Settings] (Nastavenia sledovania diskov BD alebo DVD)

Môžete vybrať podrobné nastavenia prehrávania diskov BD alebo DVD.

■ [BD/DVD Menu] (Ponuka disku BD alebo DVD)

Môžete vybrať predvolený jazyk ponuky diskov BD-ROM alebo DVD VIDEO.

Po výbere položky [Select Language Code] (Vybrať kód jazyka) sa zobrazí obrazovka na zadanie kódu jazyka. Zadaťte kód jazyka uvedený v časti Zoznam kódov jazykov (str. 82).

■ [Audio] (Zvuk)

Môžete vybrať predvolený jazyk stôp na diskoch BD-ROM alebo DVD VIDEO.

Po výbere položky [Original] (Pôvodné) sa zvolí jazyk, ktorý je na disku nastavený ako primárny. Po výbere položky [Select Language Code] (Vybrať kód jazyka) sa zobrazí obrazovka na zadanie kódu jazyka. Zadaťte kód jazyka uvedený v časti Zoznam kódov jazykov (str. 82).

■ [Subtitle] (Titulky)

Môžete vybrať predvolený jazyk titulkov pre diskov BD-ROM alebo DVD VIDEO.

Po výbere položky [Select Language Code] (Vybrať kód jazyka) sa zobrazí obrazovka na zadanie kódu jazyka. Zadaťte kód jazyka uvedený v časti Zoznam kódov jazykov (str. 82).

■ [BD Hybrid Disc Playback Layer] (Vrstva prehrávania hybridných diskov BD)

[BD]: Prehrá sa vrstva BD.

[DVD/CD]: Prehrá sa vrstva DVD alebo CD.

■ [BD Internet Connection] (Internetové pripojenie k službe BD)

[Allow] (Povoliť): Toto nastavenie vyberajte v bežných prípadoch.

[Do not allow] (Nepovoliť): Internetové pripojenie sa zakáže.

[Parental Control Settings] (Nastavenia rodičovskej ochrany)

■ [Password] (Heslo)

Nastavte alebo zmeňte heslo funkcie rodičovskej ochrany. Heslo umožňuje nastaviť obmedzenia týkajúce sa prehrávania diskov BD-ROM, DVD VIDEO alebo videí na internete. V prípade potreby môžete odlišiť úrovne obmedzení pre disky BD-ROM a DVD VIDEO.

■ [Parental Control Area Code] (Kód oblasti na rodičovskú ochranu)

Prehrávanie niektorých diskov BD-ROM alebo DVD VIDEO môže byť obmedzené na určitú geografickú oblasť. Scény môžu byť zablokované alebo nahradené inými scénami. Postupujte podľa pokynov na obrazovke a zadaťte štvorciferné heslo.

■ [BD Parental Control] (Rodičovská ochrana pre disky BD)

Prehrávanie niektorých diskov BD-ROM môže byť obmedzené podľa veku používateľov. Scény môžu byť zablokované alebo nahradené inými scénami. Postupujte podľa pokynov na obrazovke a zadaťte štvorciferné heslo.

■ [DVD Parental Control] (Rodičovská ochrana pre disky DVD)

Prehrávanie niektorých diskov DVD VIDEO môže byť obmedzené podľa vopred určených úrovní, napríklad podľa veku používateľov. Scény môžu byť zablokované alebo nahradené inými scénami. Postupujte podľa pokynov na obrazovke a zadaťte štvorciferné heslo.

■ [Internet Video Parental Control] (Rodičovská ochrana pre videá na internete)

Prehrávanie niektorých videí na internete môže byť obmedzené podľa veku používateľov. Scény môžu byť zablokované alebo nahradené inými scénami. Postupujte podľa pokynov na obrazovke a zadaťte štvorciferné heslo.

■ [Internet Video Unrated]

(Videá na internete bez hodnotenia)

[Allow] (Povoliť): Povolí sa prehrávanie videí na internete, ktoré nemajú hodnotenie.

[Block] (Zablokovať): Zablokuje sa prehrávanie videí na internete, ktoré nemajú hodnotenie.



[Music Settings] (Nastavenia hudby)

Môžete vybrať podrobné nastavenia prehrávania diskov Super Audio CD.

■ [Super Audio CD Playback Layer]

(Vrstva prehrávania diskov Super Audio CD)

[Super Audio CD]: Prehrá sa vrstva Super Audio CD.

[CD]: Prehrá sa vrstva CD.

■ [Super Audio CD Playback Channels]

(Kanály prehrávania diskov Super Audio CD)

[DSD 2ch]: Prehrá sa dvojkanálová oblasť.

[DSD Multi]: Prehrá sa multikanálová oblasť.



[System Settings] (Nastavenia systému)

Môžete vybrať nastavenia týkajúce sa systému.

■ [OSD] (Ponuka na obrazovke)

Môžete vybrať jazyk ponúk na obrazovke systému.

■ [Wireless Sound Connection]

(Bezdrôtové zvukové pripojenie)

Môžete vybrať ďalšie nastavenia bezdrôtového systému. Podrobné informácie nájdete v časti Ďalšie nastavenia bezdrôtového systému (str. 55).

Takisto môžete skontrolovať stav bezdrôtového prenosu. Po aktivovaní bezdrôtového prenosu sa napravo od položky [Status] (Stav) zobrazí hlásenie [OK].

■ [Illumination/Display]

(Osvetlenie/zobrazenie)

Môžete vybrať stav dotykových tlačidiel (str. 10), displeja predného panela (str. 12) a osvetľujúcej diódy LED (str. 10).

Pre modely BDV-L800/BDV-L800M

[All Sync/On] (Všetko synchronizované/zapnuté): Svetlo osvetľujúcej diódy LED sa bude pohybovať tak, aby zodpovedalo všetkým zvukom. Dotykové tlačidlá a displej predného panela останú rozsvietené.

[Music Sync/On] (Synchronizovaná hudba/zapnuté): Svetlo osvetľujúcej diódy LED sa bude pohybovať tak, aby zodpovedalo iba hudbe alebo rádiu. Dotykové tlačidlá a displej predného panela останú rozsvietené.

[Music Sync/Off] (Synchronizovaná hudba/vypnuté): Svetlo osvetľujúcej diódy LED sa bude pohybovať tak, aby zodpovedalo iba hudbe alebo rádiu. Keď sa systém nepoužíva, dotykové tlačidlá a displej predného panela sa vypnú. [Simple/Off] (Jednoduché/vypnuté): Keď sa systém nepoužíva, dotykové tlačidlá a displej predného panela sa vypnú.

Pre model BDV-L600

[Standard/On] (Štandardné/zapnuté):

Dotykové tlačidlá a displej predného panela останú rozsvietené.

[Simple/Off] (Jednoduché/vypnuté): Keď sa systém nepoužíva, dotykové tlačidlá a displej predného panela sa vypnú.

■ [Remote Sensor]

(Snímač diaľkového ovládača)

Môžete vybrať snímač diaľkového ovládača, ktorý sa bude používať podľa inštaláčnej polohy hlavnej jednotky.

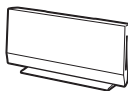

V zvislej polohe

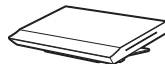

Vo vodorovnej polohe

[Vertical/Horizontal] (Zvislo/vodorovne):

Aktívne sú obidva snímače diaľkového ovládača. Nadradený je snímač v zvislej polohe.

[Vertical] (Zvislo): Aktívny je iba snímač diaľkového ovládača v zvislej polohe.

[Horizontal] (Vodorovne): Aktívny je iba snímač diaľkového ovládača vo vodorovnej polohe.

■ [HDMI Settings] (Nastavenia HDMI)

[Control for HDMI] (Ovládanie pripojenia HDMI)

[On] (Zapnuté): Zapnuté. Môžete ovládať jednotlivé zariadenia pripojené pomocou kábla High Speed HDMI.

[Off] (Vypnuté): Vypnuté.

[Audio Return Channel] (Spätný zvukový kanál)

Táto funkcia je k dispozícii, keď prepojíte systém a televízor kompatibilný s funkciou Audio Return Channel.

[Auto] (Automaticky): Systém dokáže automaticky prijímať digitálny zvukový signál z televízora pomocou kábla High Speed HDMI.

[Off] (Vypnuté): Vypnuté.

Poznámka

- Táto funkcia je dostupná len v prípade, že položka [Control for HDMI] (Ovládanie pripojenia HDMI) je nastavená na hodnotu [On] (Zapnuté).

[HDMI1 Audio Input mode] (Režim zvukového vstupu HDMI1) (iba európske modely)
Môžete vybrať zvukový vstup zariadenia pripojeného ku konektoru HDMI IN 1.

[HDMI1]: Zvuk zo zariadenia pripojeného ku konektoru HDMI IN 1 sa reprodukuje z konektora HDMI IN 1.

[TV] (Televízor): Zvuk zo zariadenia pripojeného ku konektoru HDMI IN 1 sa reprodukuje z konektora TV DIGITAL IN (OPTICAL).

■ [Quick Start Mode] (Režim rýchleho spustenia)

[On] (Zapnuté): Skrúti sa čas spustenia z pohotovostného režimu. Systém môžete používať čoskoro po zapnutí.

[Off] (Vypnuté): Predvolené nastavenie.

■ [Auto Standby] (Automatický pohotovostný režim)

[On] (Zapnuté): Slúži na zapnutie funkcie [Auto Standby] (Automatický pohotovostný režim).

Ak systém nebudete približne 30 minút používať, automaticky sa prepne do pohotovostného režimu.

[Off] (Vypnuté): Slúži na vypnutie tejto funkcie.

■ [Auto Display] (Automatické zobrazovanie)

[On] (Zapnuté): Pri zmene prezeraných titulov, režimov obrazu, zvukových signálov atď. sa na obrazovke automaticky zobrazia príslušné informácie.

[Off] (Vypnuté): Informácie sa zobrazia až po stlačení tlačidla DISPLAY.

■ [Screen Saver] (Šetrič obrazovky)

[On] (Zapnuté): Slúži na zapnutie funkcie šetriča obrazovky.

[Off] (Vypnuté): Vypnuté.

■ [Software Update Notification] (Upozornenie na aktualizácie softvéru)

[On] (Zapnuté): Systém sa nastaví tak, aby vás informoval o dostupnosti novej verzie softvéru (str. 62).

[Off] (Vypnuté): Vypnuté.

■ [Gracenote Settings] (Nastavenia služby Gracenote)

[Auto] (Automaticky): Po zastavení prehrávania disku sa automaticky prevezmú informácie o disku. Systém musí byť pripojený k sieti, aby sa mohli prevziať.

[Manual] (Manuálne): Informácie o disku sa prevezmú po výbere funkcie [Video Search] (Vyhľadávanie videí) alebo [Music Search] (Vyhľadávanie hudby).

■ [System Information] (Informácie o systéme)

Môžete zobraziť informácie o verzii softvéru tohto systému a jeho adresu MAC.

 **[Network Settings]**
(Nastavenia siete)

Môžete vybrať podrobné internetové nastavenia a nastavenia siete.

■ [Internet Settings] (Internetové nastavenia)

Najprv pripojte systém k sieti. Podrobné informácie nájdete v časti Pripojenie k sieti (str. 23).

■ [Network Connection Diagnostics] (Diagnostika pripojenia k sieti)

Spustením diagnostiky siete môžete skontrolovať, či je pripojenie k sieti správne vytvorené.

■ [Connection Server Settings] (Nastavenia servera pripojenia)

Slúži na nastavenie, či sa má zobrazovať pripojený server DLNA.

■ [Renderer Set-up] (Nastavenie vykresľovacieho zariadenia)

[Automatic Access Permission] (Automatické povolenie prístupu): Slúži na nastavenie, či sa má povoliť automatický prístup z novo zisteného ovládača DLNA.

[Smart Select] (Inteligentný výber): Umožní ovládaču DLNA značky Sony vyhľadať systém ako cieľové zariadenie na ovládanie pomocou infračervených lúčov. Túto funkciu môžete zapnúť alebo vypnúť.

[Renderer Name] (Názov vykresľovacieho zariadenia): Slúži na zobrazenie názvu systému, ako je uvedený v iných zariadeniach DLNA v sieti.

■ [Renderer Access Control] (Kontrola prístupu k vykresľovaciemu zariadeniu)

Slúži na nastavenie, či sa budú prijímať príkazy z ovládačov DLNA.

■ [Party Auto Start] (Automatické začatie večierka)

[On] (Zapnuté): Slúži na spustenie relácie PARTY alebo pripojenie k existujúcej relácii PARTY na žiadosť zariadenia v sieti, ktoré je kompatibilné s funkciou PARTY STREAMING.
[Off] (Vypnuté): Vypnuté.

■ [Media Remote Device Registration] (Registrácia zariadenia Media remote)

Slúži na registráciu zariadenia Media remote.

■ [Registered Media Remote Devices] (Registrované zariadenia Media remote)

Slúži na zobrazenie zoznamu registrovaných zariadení Media remote.

 **[Easy Setup]**
1·2·3 (Jednoduché nastavenie)

Slúži na opätovné spustenie jednoduchého nastavenia, ktoré umožňuje vybrať základné nastavenia. Postupujte podľa pokynov na obrazovke.

 **[Resetting]**
(Obnovenie nastavení)

■ [Reset to Factory Default Settings] (Obnoviť výrobné predvolené nastavenia)

Výberom príslušnej skupiny nastavení môžete obnoviť výrobné predvolené nastavenia systému. Obnovia sa všetky nastavenia v rámci tejto skupiny.

■ [Initialize Personal Information] (Inicializovať osobné informácie)

Môžete vymazať osobné informácie uložené v systéme.

Preventívne opatrenia

Bezpečnosť

- Na systém nekladte predmety naplnené kvapalinami, napríklad vázy, ani ho neumiestňujte v blízkosti vody, napríklad v blízkosti vane alebo kúpelne, aby ste predišli nebezpečenstvu požiaru alebo úrazu elektrickým prúdom. V prípade vniknutia akéhokoľvek predmetu alebo kvapaliny do zariadenia odpojte systém od elektrickej siete a pred ďalším používaním ho nechajte skontrolovať v autorizovanom servise.
- Sieťových šnúr (napájacích káblov) sa nedotýkajte mokrymi rukami. Mohlo by dôjsť k úrazu elektrickým prúdom.

Zdroje napájania

- Ak neplánujete používať hlavnú jednotku dlhší čas, odpojte ju od nástennej zásuvky (elektrickej siete). Pri odpájaní šnúry ťahajte za zástrčku. Nikdy neťahajte za samotnú šnúru.

Umiestnenie

- Systém položte na miesto s dostatočnou cirkuláciou vzduchu, aby sa predišlo jeho zahrievaniu.
- Pri dlhodobej veľkej záťaži sa kryt stane horúci na dotyk. Nie je to porucha. Treba sa však vyhnúť dotýkaniu sa krytu. Systém neumiestňujte do stiesneného priestoru s nedostatočnou cirkuláciou vzduchu, pretože to môže zapríčiniť prehriatie.
- Na systém nekladte nič, čo by mohlo zakryť ventilačné otvory. Systém je vybavený vysokovýkonným zosilňovačom. Ak zakryjete ventilačné otvory, systém sa môže prehriať a poškodiť.
- Systém neumiestňujte na povrchy (koberce, prikrývky atď.) ani do blízkosti materiálov (záclon, závesov), ktoré môžu zakryť ventilačné otvory.
- Systém neinštalujte v stiesnených priestoroch, napríklad do regálu na knihy alebo podobných kusov nábytku.
- Systém neinštalujte do blízkosti zdrojov tepla, ako sú radiátory alebo prieduchy, ani na miesta vystavené priamemu slnečnému žiareniu, nadmernej prašnosti, mechanickým vibráciám alebo otrasom.
- Systém neinštalujte na šikmú plochu. Systém je navrhnutý na fungovanie iba v vodorovnej polohe.
- Systém a disky uchovávajte mimo zariadení so silnými magnetmi, ako sú mikrovlnné rúry alebo veľké reproduktory.

- Na systém neumiestňujte ťažké predmety.
- Pred predný panel neukladajte kovové predmety. Môžu obmedzovať príjem rádiových vln.
- Systém neumiestňujte v priestoroch, v ktorých sa používajú lekárske prístroje. Mohol by spôsobiť poruchu lekárskeho prístroja.
- Ak používate kardiostimulátor alebo inú zdravotnú pomôcku, poraďte sa s lekárom alebo výrobcou zdravotnej pomôcky, skôr než použijete funkciu bezdrôtovej siete LAN.

Prevádzka

- Ak je systém prinesený priamo z chladného na teplé miesto alebo je umiestnený do veľmi vlhkej miestnosti, na šošovkách vo vnútri hlavnej jednotky sa môže skondenzovať vlhkosť. Ak by sa to stalo, systém nemusí fungovať správne. V takom prípade vyberte disk a nechajte systém zapnutý približne pol hodiny, kým sa vlhkosť neodparí.
- Pred premiestňovaním systému vyberte z neho disk. V opačnom prípade sa disk môže poškodiť.
- Ak do zariadenia spadne nejaký predmet, odpojte hlavnú jednotku od elektrickej siete a pred ďalším používaním ju nechajte skontrolovať v autorizovanom servise.

Nastavenie hlasitosti

- Počas počúvania časti s veľmi nízkymi vstupnými signálmi alebo bez zvukových signálov nenastavujte maximálnu hlasitosť. Ak tak urobíte, pri náhlom prehratí časti s vysokou úrovňou hlasitosti sa môžu poškodiť reproduktory.

Čistenie

- Kryt, panel a ovládacie prvky čistite jemnou handričkou mierne navlhčenou v slabom roztoku čistiaceho prostriedku. Nepoužívajte žiadne drsné handričky, práškové prostriedky ani rozpúšťadlá, napríklad lieh alebo benzín. Ak máte akékoľvek otázky alebo problémy súvisiace so systémom, obráťte sa na najbližšieho predajcu produktov spoločnosti Sony.
- Ak chcete z predného panela hlavnej jednotky odstrániť odtlačky prstov, utrite ho mierne navlhčenou a dôkladne vyzmýkanou jemnou handričkou (iba model BDV-L800).

Čistiace disky a čističe diskov alebo šošoviek

- **Nepoužívajte čistiace disky ani čističe diskov alebo šošoviek (vrátane kvapalných alebo typov v spreji). Môže to spôsobiť poruchu zariadenia.**

Výmena súčastí

- V prípade opravy tohto systému sa opravované súčasti môžu zozbierať na účely opätovného použitia alebo recyklácie.

Sieťový adaptér

- S prehrávačom používajte dodaný sieťový adaptér (AC-BD100), pretože iné adaptéry môžu spôsobiť poruchu.
- Zariadenie nerozkladajte ani spätne neanalyzujte.
- Sieťový adaptér nezatvárajte do uzavretých priestorov, napríklad do regálu na knihy alebo skrinky na audiovizuálne systémy.
- Sieťový adaptér nezapájajte do cestovného elektrického transformátora, ktorý môže produkovať teplo a spôsobiť poruchu.
- Zariadenie nenechajte spadnúť ani ho nevystavujte otrasom.
- Zabráňte kvapkaniu a špliechaniu na zariadenie.
- Napájacia zástrčka musí byť ľahko prístupná a použiteľná.

Farba televíznej obrazovky

- Ak reproduktory spôsobujú nerovnomernosť farieb na televíznej obrazovke, vypnite televízor a po 15 až 30 minútach ho znova zapnite. Ak nerovnomernosť farieb pretrváva, presuňte reproduktory ďalej od televízneho prijímača.

DÔLEŽITÉ UPOZORNENIE

Upozornenie: Tento systém dokáže natrvalo udržať zastavený videoobraz alebo obraz ponuky na televíznej obrazovke. Ak zastavený videoobraz alebo obraz ponuky na obrazovke necháte na televízore zobrazený dlhší čas, hrozí trvalé poškodenie televíznej obrazovky. Týmto problémom sú ohrozené najmä projekčné televízory.

Premiestňovanie systému

- Pred premiestňovaním systému skontrolujte, či v ňom nie je vložený disk, a vytiahnite sieťové šnúry (napájacie káble) z nástennej zásuvky (elektrickej siete).

Poznámky o diskoch

Manipulácia s diskami

- Disk chytajte za okraje, aby zostal čistý. Nedotýkajte sa povrchu.
- Na disk neprilievajte papier ani lepiacu pásku.



- Disk nevystavujte priamemu slnečnému svetlu ani zdrojom tepla, napríklad priechodom horúceho vzduchu, ani ho nenechávajte v aute zaparkovanom na priamom slnečnom svetle, pretože teplota môže vo vnútri auta výrazne stúpať.
- Po prehratí odložte disk do obalu.

Čistenie

- Pred prehrávaním vyčistite disk pomocou čistiacej tkaniny. Disk utierajte od stredu smerom von.



- Nepoužívajte rozpúšťadlá ako benzín, riedidlo, komerčné čistiace prostriedky ani antistatické spreje určené pre vinylové LP platne.

Tento systém môže prehrávať iba štandardné okrúhle disky. Používanie neštandardných diskov s iným ako kruhovým tvarom (napríklad v tvare karty, srdca alebo hviezdy) môže spôsobiť poruchu.

Nepoužívajte disk, na ktorom je pripevnené komerčne dostupné príslušenstvo, napríklad štítok alebo prstenec.

Riešenie problémov

Ak sa počas používania systému vyskytne niektorý z týchto problémov, skôr ako budete požadovať opravu, pokúste sa ho vyriešiť pomocou tohto sprievodcu riešením problémov. Ak by akýkoľvek problém pretrval, obráťte sa na najbližšieho predajcu produktov spoločnosti Sony.

Ak servisný personál vymení počas opravy niektoré časti, môže si ich ponechať.



V prípade problémov s funkciou bezdrôtového prenosu zvuku nechajte predajcu produktov spoločnosti Sony skontrolovať celý systém (hlavnú jednotku aj basový reproduktor).

Všeobecné

Príznak	Problémy a riešenia
Napájanie sa nezapne.	<ul style="list-style-type: none">• Skontrolujte, či sú sieťové šnúry (napájacie káble) hlavnej jednotky a basového reproduktora bezpečne pripojené.• Skontrolujte, či je sieťová šnúra (napájací kábel) hlavnej jednotky bezpečne pripojená k sieťovému adaptéru.• Skontrolujte, či je konektor sieťového adaptéra bezpečne pripojený ku konektoru vstupu jednosmerného prúdu 14 V (DC IN 14V) na zadnej strane hlavnej jednotky.
Dialkový ovládač nefunguje.	<ul style="list-style-type: none">• Vzdialenosť medzi diaľkovým ovládačom a hlavnou jednotkou je príliš veľká.• Batérie v diaľkovom ovládači sú slabé.
Disk sa nevysunie a nemožno ho vybrať stlačením tlačidla ▲.	<ul style="list-style-type: none">• Vyskúšajte tento postup: ① Stlačením a podržaním tlačidiel ► a ▲ na hlavnej jednotke na viac ako päť sekúnd vysuňte disk. ② Vyberte disk. ③ Odpojte sieťovú šnúru (napájací kábel) od nástennej zásuvky (elektrickej siete) a po niekoľkých minútach ju znova pripojte.
Systém nefunguje normálne.	<ul style="list-style-type: none">• Odpojte sieťovú šnúru (napájací kábel) od nástennej zásuvky (elektrickej siete) a po niekoľkých minútach ju znova pripojte.

Hlásenia

Príznak	Problémy a riešenia
Na televíznej obrazovke sa zobrazuje hlásenie [A new software version is available. Please go to the "Setup" section of the menu and select "Network Update" to perform the update.] (Dostupná je nová verzia softvéru. V ponuke prejdite do časti Setup (Nastavenie) a výberom položky Network Update (Sieťová aktualizácia) vykonajte aktualizáciu.)	<ul style="list-style-type: none">• Informácie o aktualizácii systému na novšiu verziu softvéru nájdete v časti [Network Update] (Sieťová aktualizácia) (str. 62).
Na displeji predného panela sa striedavo zobrazujú hlásenia PROTECTOR a PUSH PWR.	<ul style="list-style-type: none">• Stlačením tlačidla I/O vypnite systém a po zmiznutí hlásenia STANDBY skontrolujte nasledujúce skutočnosti.• Sú ventilačné otvory systému niečím zakryté?• Po kontrole skutočností uvedených vyššie a vyriešení problémov zapnite systém. Ak príčinu alebo problém nemožno nájsť ani po kontrole týchto skutočností, obráťte sa na najbližšieho predajcu produktov spoločnosti Sony.
Na displeji predného panela sa zobrazuje hlásenie LOCKED.	<ul style="list-style-type: none">• Vypnite funkciu detskej zámky (str. 51).
Na displeji predného panela sa zobrazuje hlásenie DEMO LOCK.	<ul style="list-style-type: none">• Obráťte sa na najbližšieho predajcu produktov spoločnosti Sony alebo miestne autorizované servisné stredisko spoločnosti Sony.
Na displeji predného panela sa zobrazuje hlásenie Exxxx.	<ul style="list-style-type: none">• Obráťte sa na najbližšieho predajcu produktov spoločnosti Sony alebo miestne autorizované servisné stredisko spoločnosti Sony a uveďte kód chyby.

Príznak	Problémy a riešenia
Na celej televíznej obrazovke sa zobrazuje symbol  bez akýchkoľvek hlásení.	<ul style="list-style-type: none"> • Obráťte sa na najbližšieho predajcu produktov spoločnosti Sony alebo miestne autorizované servisné stredisko spoločnosti Sony.
Obraz	
Príznak	Problémy a riešenia
Obraz sa nezobrazuje.	<ul style="list-style-type: none"> • Skontrolujte metódu výstupu systému (str. 19).
Obraz sa nezobrazuje po vytvorení pripojenia pomocou kábla HDMI.	<ul style="list-style-type: none"> • Hlavná jednotka je pripojená k vstupnému zariadeniu, ktoré nie je kompatibilné s technológiou HDCP (High-bandwidth Digital Content Protection) (na prednom paneli sa nerozsvieti indikátor HDMI) (str. 19). • Skontrolujte, či sú konektor HDMI OUT na hlavnej jednotke a konektor HDMI IN na televízore prepojené pomocou kábla High Speed HDMI.
Na televíznej obrazovke sa nezobrazuje trojrozmerný obraz reprodukován z konektora HDMI IN 1 alebo HDMI IN 2.	<ul style="list-style-type: none"> • Trojrozmerný obraz sa nemusí zobrazovať v závislosti od televízora alebo obrazového zariadenia. • Televízoru môže určitý čas trvať, kým zistí signály trojrozmerného obrazu.
Ak je v časti [Output Video Format] (Výstupný formát obrazu) vybrané nesprávne výstupné rozlíšenie obrazu, nezobrazuje sa žiaden obraz.	<ul style="list-style-type: none"> • Stlačením a podržaním tlačidiel  a VOL – na hlavnej jednotke na viac ako päť sekúnd obnovte najnižšie výstupné rozlíšenie obrazu.
Tmavá časť obrazu je príliš tmavá a svetlá časť príliš svetlá alebo neprirodená.	<ul style="list-style-type: none"> • Nastavte položku [Picture Quality Mode] (Režim kvality obrazu) na hodnotu [Standard] (Štandardná) (predvolené nastavenie) (str. 43).
Obraz sa nereprodukuje správne.	<ul style="list-style-type: none"> • Skontrolujte nastavenie položky [Output Video Format] (Výstupný formát obrazu) v ponuke [Screen Settings] (Nastavenia obrazovky) (str. 63). • Ak sa analógové a digitálne signály reprodukujú naraz, nastavte položku [BD/DVD-ROM 1080/24p Output] (Výstup BD/DVD-ROM 1080/24p) v ponuke [Screen Settings] (Nastavenia obrazovky) na hodnotu [Off] (Vypnuté) (str. 63). • V prípade diskov BD-ROM skontrolujte nastavenie položky [BD/DVD-ROM 1080/24p Output] (Výstup BD/DVD-ROM 1080/24p) v ponuke [Screen Settings] (Nastavenia obrazovky) (str. 63).
Na obraze sa objavuje šum.	<ul style="list-style-type: none"> • Vyčistíte disk. • Ak sa obrazový výstup zo systému prenáša do televízora cez videorekordér, kvalitu obrazu môže ovplyvňovať signál ochrany pred kopírovaním, ktorý sa používa na niektoré programy na diskoch BD a DVD. Ak sa problémy vyskytujú aj po zapojení hlavnej jednotky priamo do televízora, skúste ju pripojiť k iným vstupným konektorom.
Obraz sa nezobrazuje na celej televíznej obrazovke.	<ul style="list-style-type: none"> • Skontrolujte nastavenie položky [TV Type] (Typ televízora) v ponuke [Screen Settings] (Nastavenia obrazovky) (str. 62). • Pomer strán na disku je nemenný.
Na televíznej obrazovke sa objavuje nerovnomernosť farieb.	<ul style="list-style-type: none"> • Ak reproduktory používate s televízorom CRT alebo projektorom, nainštalujte ich aspoň 0,3 metra od televízneho prijímača. • Ak nerovnomernosť farieb pretrváva, jedenkrát vypnite televízor a po 15 až 30 minútach ho znova zapnite. • Uistite sa, že sa v blízkosti reproduktorov nenachádza žiadny magnetický objekt (magnetická záťažka na stojane televízora, zdravotnícka pomôcka, hračka atd.).
Pri prehrávaní videosúboru alebo súboru s fotografiami v zariadení iPod alebo iPhone sa nezobrazuje žiaden obraz.	<ul style="list-style-type: none"> • V televízore vyberte vstup pre tento systém.

Zvuk

Príznak	Problémy a riešenia
Neprehráva sa zvuk alebo nie je aktivovaný bezdrôtový prenos.	<ul style="list-style-type: none">• Reproduktorový kábel nie je pripojený na doraz.• Skontrolujte, či je sieťová šnúra (napájací kábel) basového reproduktora bezpečne pripojená.• Skontrolujte, či je nastavená iná hlasitosť hlavnej jednotky než 0.• Skontrolujte stav indikátora LINK/STANDBY na basovom reproduktore.<ul style="list-style-type: none">– Nesvieti.<ul style="list-style-type: none">– Skontrolujte, či je sieťová šnúra (napájací kábel) basového reproduktora bezpečne pripojená.– Zapnite basový reproduktor stlačením tlačidla I/⏻ na basovom reproduktore.– Rýchlo bliká na zeleno.<ul style="list-style-type: none">– ① Stlačte tlačidlo I/⏻ na basovom reproduktore. ② Zasuňte bezdrôtový vysielateľ do basového reproduktora správne. ③ Stlačte tlačidlo I/⏻ na basovom reproduktore.– Bliká na červeno.<ul style="list-style-type: none">– Stlačením tlačidla I/⏻ vypnite basový reproduktor a skontrolujte nasledujúce skutočnosti.<ul style="list-style-type: none">① Nastal medzi pólmí + a – reproduktorových káblov skrat?② Sú ventilačné otvory basového reproduktora niečím zakryté?– Po kontrole skutočností uvedených vyššie a vyriešení problémov zapnite basový reproduktor. Ak príčinu alebo problém nemožno nájsť ani po kontrole týchto skutočností, obráťte sa na najbližšieho predajcu produktov spoločnosti Sony.– Pomaly bliká na zeleno alebo oranžovo alebo začne svietiť na červeno.<ul style="list-style-type: none">– Skontrolujte, či je bezdrôtový vysielateľ správne zasunutý do hlavnej jednotky.– Znova vyberte nastavenie položky [Secure Link] (Zabezpečené prepojenie) (str. 55).– Prenos zvuku je nekvalitný. Premiestnite basový reproduktor tak, aby indikátor LINK/STANDBY začal svietiť na zeleno alebo oranžovo.– Premiestnite systém ďalej od iných bezdrôtových zariadení.– Snažte sa nepoužívať iné bezdrôtové zariadenia.– Začne svietiť na zeleno alebo oranžovo.<ul style="list-style-type: none">– Skontrolujte pripojenie reproduktorov.
Nereprodukuje sa zvuk z disku Super Audio CD, ktorý je vložený v zariadení pripojenom ku konektoru HDMI IN 1 alebo HDMI IN 2.	<ul style="list-style-type: none">• Prostredníctvom konektorov HDMI IN 1 a HDMI IN 2 nemožno prijímať zvukový formát obsahujúci ochranu pred kopírovaním.
Pri používaní funkcie Audio Return Channel sa prostredníctvom konektora Audio Return Channel neprenáša zvuk z televízora.	<ul style="list-style-type: none">• Nastavte položku [Control for HDMI] (Ovládanie pripojenia HDMI) v časti [HDMI Settings] (Nastavenia HDMI) ponuky [System Settings] (Nastavenia systému) na hodnotu [On] (Zapnuté) (str. 67). Takisto nastavte položku [Audio Return Channel] (Spätný zvukový kanál) v časti [HDMI Settings] (Nastavenia HDMI) ponuky [System Settings] (Nastavenia systému) na hodnotu [Auto] (Automaticky) (str. 67).• Skontrolujte, či je televízor kompatibilný s funkciou Audio Return Channel.• Uistite sa, že je kábel High Speed HDMI pripojený ku konektoru na televízore, ktorý je kompatibilný s funkciou Audio Return Channel.

Príznak	Problémy a riešenia
Systém nereprodukuje zvuk správne po pripojení k externému prijímaču.	<ul style="list-style-type: none"> Nastavte položku [Audio Return Channel] (Spätný zvukový kanál) v časti [HDMI Settings] (Nastavenia HDMI) ponuky [System Settings] (Nastavenia systému) na hodnotu [Off] (Vypnuté) (str. 67).
Je počuť silné bzučanie alebo šum.	<ul style="list-style-type: none"> Premiestnite televízor ďalej od zvukových zariadení. Vyčistite disk.
Pri prehrávaní disku CD sa stratí stereofónny efekt.	<ul style="list-style-type: none"> Stlačením tlačidla  vyberte stereofónny zvuk (str. 45).
Ľavý a pravý kanál sú nevyvážené alebo zamenené.	<ul style="list-style-type: none"> Skontrolujte, či sú reproduktory a zariadenia pripojené správne a na doraz.
Zvuk je nestabilný.	<ul style="list-style-type: none"> V televízore je zapnutá funkcia ovládania polohy. Podrobné informácie o vypnutí tejto funkcie nájdete v návode na použitie televízora.
Počuť šum z predných reproduktorov alebo sa zvuk z predných reproduktorov prerušuje.	<ul style="list-style-type: none"> Bezdrôtový prenos je nestabilný. Zmeňte nastavenie [RF Channel] (Kanál RF) na obrazovke [Wireless Sound Connection] (Bezdrôtové zvukové pripojenie) (str. 56). Premiestnite hlavnú jednotku a basový reproduktor bližšie k sebe. Hlavnú jednotku a basový reproduktor neumiestňujte do uzavretého regálu, na kovový podstavec ani pod stôl.

Ladič rozhlasových staníc

Príznak	Problémy a riešenia
Nemožno naladiť rozhlasové stanice.	<ul style="list-style-type: none"> Skontrolujte, či je anténa bezpečne pripojená. Nastavte anténu alebo v prípade potreby pripojte externú anténu. Pri automatickom ladení je signál staníc príliš slabý. Použite priame ladenie.

Prehrávanie

Príznak	Problémy a riešenia
Disk sa neprehráva.	<ul style="list-style-type: none"> Kód oblasti disku BD alebo DVD sa nezhoduje so systémom. Vo vnútri hlavnej jednotky skondenzovala vlhkosť a môže spôsobiť poškodenie šošoviek. Vyberte disk a nechajte hlavnú jednotku zapnutú približne pol hodiny. Systém nedokáže prehrať nahratý disk, ktorý nie je správne finalizovaný (str. 77).
Názvy súborov sa nezobrazujú správne.	<ul style="list-style-type: none"> Systém dokáže zobraziť iba formáty znakov kompatibilné s normou ISO 8859-1. Iné formáty znakov sa môžu zobrazovať odlišne. Znaky vstupu sa môžu zobrazovať odlišne aj v závislosti od použitého softvéru na zapisovanie diskov.
Prehrávanie disku sa nespustí od začiatku.	<ul style="list-style-type: none"> Bola vybratá možnosť obnovenia prehrávania. Stlačte tlačidlo OPTIONS, vyberte položku [Play from start] (Prehrať od začiatku) a stlačte tlačidlo (+).
Prehrávanie sa nespustí od bodu obnovenia, kde ste ho naposledy zastavili.	<ul style="list-style-type: none"> V závislosti od disku sa bod obnovenia môže vymazať z pamäte v prípade, že: <ul style="list-style-type: none"> vysuniete disk, odpojíte zariadenie USB, prehráte iný obsah, vypnete hlavnú jednotku.
Nemožno zmeniť jazyk zvukovej stopy ani titulkov, prípadne nemožno zmeniť uhly.	<ul style="list-style-type: none"> Skúste použiť ponuku disku BD alebo DVD. Na prehrávanom disku BD alebo DVD nie sú nahrané zvukové stopy ani titulky vo viacerých jazykoch, prípadne viaceré uhly.
Nemožno prehrávať bonusový obsah ani iné údaje uložené na disku BD-ROM.	<ul style="list-style-type: none"> Vyskúšajte tento postup: ① Vyberte disk. ② Vypnite systém. ③ Odpojte a znova pripojte zariadenie USB (str. 37). ④ Zapnite systém. ⑤ Vložte disk BD-ROM s logom BONUSVIEW alebo BD-LIVE.

Zariadenie USB

Príznak	Problémy a riešenia
Zariadenie USB sa nerozpoznalo.	<ul style="list-style-type: none">• Vyskúšajte tento postup: ① Vypnite systém. ② Odpojte a znova pripojte zariadenie USB. ③ Zapnite systém.• Skontrolujte, či je zariadenie USB pripojené na doraz k portu  (USB).• Skontrolujte, či nie je poškodené zariadenie USB alebo kábel.• Skontrolujte, či je zariadenie USB zapnuté.• Ak je zariadenie USB pripojené prostredníctvom rozbočovača USB, odpojte zariadenie USB a pripojte ho priamo k hlavnej jednotke.

BRAVIA Internet Video

Príznak	Problémy a riešenia
Obraz alebo zvuk je nekvalitný. Určité programy sa zobrazujú s chýbajúcimi detailmi, a to najmä počas rýchlych alebo tmavých scén.	<ul style="list-style-type: none">• Kvalita obrazu alebo zvuku môže byť nízka v závislosti od poskytovateľov internetového obsahu.• Kvalita obrazu alebo zvuku sa môže zvýšiť zmenou rýchlosti pripojenia. Spoločnosť Sony odporúča rýchlosť pripojenia aspoň 2,5 Mb/s pre obraz so štandardným rozlíšením a 10 Mb/s pre obraz s vysokým rozlíšením.• Niektoré videá neobsahujú zvuk.
Obraz je malý.	<ul style="list-style-type: none">• Stláčaním tlačidla  zväčšíte obraz.

BRAVIA Sync ([Control for HDMI] (Ovládanie pripojenia HDMI))

Príznak	Problémy a riešenia
Funkcia [Control for HDMI] (Ovládanie pripojenia HDMI) (BRAVIA Sync) nefunguje.	<ul style="list-style-type: none">• Skontrolujte, či je položka [Control for HDMI] (Ovládanie pripojenia HDMI) nastavená na hodnotu [On] (Zapnuté) (str. 67).• Ak zmeníte pripojenie HDMI, vypnite a znova zapnite systém.• Po výpadku napájania nastavte položku [Control for HDMI] (Ovládanie pripojenia HDMI) na hodnotu [Off] (Vypnuté) a potom položku [Control for HDMI] (Ovládanie pripojenia HDMI) nastavte na hodnotu [On] (Zapnuté) (str. 67).• Skontrolujte nasledujúce skutočnosti a pozrite si aj návod na použitie dodaný so zariadením.<ul style="list-style-type: none">– Skontrolujte, či je pripojené zariadenie kompatibilné s funkciou [Control for HDMI] (Ovládanie pripojenia HDMI).– Skontrolujte, či je nastavenie pripojeného zariadenia pre funkciu [Control for HDMI] (Ovládanie pripojenia HDMI) správne.

Pripojenie k sieti

Príznak	Problémy a riešenia
Systém sa nemôže pripojiť k sieti.	<ul style="list-style-type: none">• Skontrolujte pripojenie k sieti (str. 23) a nastavenia siete (str. 68).

Prípojenie k bezdrôtovej sieti LAN pomocou vstavaného adaptéra alebo rozhrania USB

Príznak	Problémy a riešenia
Po vykonaní nastavenia [Wi-Fi Protected Setup (WPS)] nemožno počítač pripojiť na internet.	<ul style="list-style-type: none">• Ak pred úpravou nastavení smerovača použijete funkciu Wi-Fi Protected Setup, nastavenia bezdrôtového pripojenia smerovača sa môžu automaticky zmeniť. V takom prípade adekvátne zmeňte aj nastavenia bezdrôtového pripojenia počítača.
Systém nemožno pripojiť k smerovaču bezdrôtovej siete LAN.	<ul style="list-style-type: none">• Skontrolujte, či je smerovač bezdrôtovej siete LAN zapnutý.• V závislosti od prostredia používania vrátane materiálu stien, podmienok prijímania rádiových vln alebo prekážok medzi systémom a smerovačom bezdrôtovej siete LAN sa môže skrátiť možná komunikačná vzdialenosť. Premiestnite systém a smerovač bezdrôtovej siete LAN bližšie k sebe.• Komunikáciu môžu rušiť zariadenia používajúce frekvenčné pásmo 2,4 GHz, napríklad mikrovlnné zariadenie, zariadenie s rozhraním Bluetooth alebo digitálne bezšnúrové zariadenie. Premiestnite hlavnú jednotku ďalej od takýchto zariadení alebo ich vypnite.
Požadovaný bezdrôtový smerovač sa nezistí ani po vykonaní funkcie [Scan] (Vyhľadať).	<ul style="list-style-type: none">• Stlačením tlačidla RETURN sa vrátite na predchádzajúcu obrazovku a skúste funkciu [Scan] (Vyhľadať) spustiť znova. Ak sa požadovaný bezdrôtový smerovač napriek tomu nezistí, stlačením tlačidla RETURN vyberte položku [Manual registration] (Manuálna registrácia).
Systém sa nemôže pripojiť k sieti alebo je pripojenie k sieti nestabilné.	<ul style="list-style-type: none">• Vzdialenosť medzi hlavnou jednotkou a smerovačom bezdrôtovej siete LAN je príliš veľká (str. 23).

Prehrateľné disky

Blu-ray Disc	BD-ROM ¹⁾ BD-R/BD-RE ²⁾
Disk DVD³⁾	DVD-ROM DVD-R/DVD-RW DVD+R/DVD+RW
Disk CD³⁾	CD-DA (hudobné disky CD) CD-ROM CD-R/CD-RW Super Audio CD

¹⁾Keďže technické parametre diskov Blu-ray Disc sú nové a ďalej sa vyvíjajú, niektoré disky sa nemusia dať prehrať v závislosti od ich typu a verzie. Zvukový výstup sa takisto líši v závislosti od zdroja, pripojeného výstupného konektora a vybraných nastavení zvuku.

²⁾BD-RE: ver. 2.1

BD-R: ver. 1.1, 1.2, 1.3 vrátane typu disku BD-R s organickým pigmentom (typ LTH)
Disky BD-R nahraté v počítači nemožno prehrávať, ak ich dodatky umožňujú nahrávanie.

³⁾Disk CD alebo DVD sa neprehrá, ak nebol správne finalizovaný. Ďalšie informácie nájdete v návode na použitie dodanom s nahrávacím zariadením.

Disky, ktoré nemožno prehrávať

- BD s kazetou,
- BDXL,
- DVD-RAM,
- HD DVD,
- disky DVD Audio,
- disky PHOTO CD,
- údajovú časť zvláštnych stóp diskov CD,
- disky Super VCD,
- stranu so zvukovým materiálom na diskoch DualDisc.

Poznámky o diskoch

Tento produkt je navrhnutý na prehrávanie diskov, ktoré spĺňajú štandard pre kompaktné disky (CD).

Disky DualDisc a niektoré hudobné disky kódované pomocou technológií na ochranu autorských práv nespĺňajú štandard pre kompaktné disky (CD). Tieto disky preto nemusia byť kompatibilné s týmto produktom.

Poznámka o ovládaní prehrávania disku BD alebo DVD

Niektoré možnosti ovládania prehrávania disku BD alebo DVD môžu byť zámerne nastavené výrobcami softvéru. Keďže tento systém prehráva disk BD alebo DVD podľa jeho obsahu, ktorý navrhli výrobcovia softvéru, niektoré funkcie prehrávania nemusia byť k dispozícii.

Poznámka o dvojvrstvových diskoch BD alebo DVD

Prehrávaný obraz a zvuk sa môže pri prepínaní vrstvy na chvíľu prerušiť.

Kód oblasti (iba disky BD-ROM a DVD VIDEO)

Kód oblasti systému je vytlačený na zadnej strane hlavnej jednotky a systém bude prehrávať iba disky BD-ROM a DVD VIDEO (iba prehrávanie) označené rovnakými kódmi oblasti alebo značkou .

Prehrateľné typy súborov

Video¹⁾

Formát súboru	Prípomky
MPEG-1 Video/PS ²⁾⁵⁾	.mpg, .mpeg, .m2ts, .mts
MPEG-2 Video/PS, TS ²⁾⁶⁾	
Xvid	.avi
MPEG4/AVC ²⁾⁵⁾	.mkv, .mp4, .m4v, .m2ts, .mts
WMV9 ²⁾⁵⁾	.wmv, .asf
AVCHD	3)5)

Hudba

Formát súboru	Prípomky
MP3 (MPEG-1 Audio Layer III)	.mp3
AAC ²⁾⁴⁾⁵⁾	.m4a
WMA9 Standard ²⁾⁴⁾	.wma
LPCM	.wav

Fotografie¹⁾

Formát súboru	Prípomky
JPEG	.jpg, .jpeg
GIF	.gif
PNG	.png

¹⁾System tieto súbory neprehráva pomocou funkcie vykresľovacieho zariadenia.

²⁾System neprehráva súbory kódované pomocou technológie DRM.

³⁾System prehráva súbory vo formáte AVCHD, ktoré sú zaznamenané prostredníctvom digitálnej videokamery alebo podobných zariadení. Ak chcete súbory vo formáte AVCHD sledovať, disk so súbormi vo formáte AVCHD musí byť finalizovaný.

⁴⁾System neprehráva súbory kódované pomocou technológie Lossless alebo podobných technológií.

⁵⁾System tieto súbory neprehráva pomocou funkcie DLNA.

⁶⁾System prehráva disky s rozlíšením SD iba pomocou funkcie DLNA.

Poznámka

- Niektoré súbory sa nemusia prehrať v závislosti od ich formátu, kódovania, podmienok nahrávania alebo stavu servera DLNA.
- Niektoré súbory upravené v počítači sa nemusia prehrať.

- System dokáže rozpoznať nasledujúce súbory alebo priečinky na diskoch BD, DVD, CD a v zariadeniach USB:
 - priečinky až v tretej vetve stromu,
 - až 500 súborov v jednej vetve stromu.
- System dokáže rozpoznať nasledujúce súbory alebo priečinky uložené na serveri DLNA:
 - priečinky až v 18. vetve stromu,
 - až 999 súborov v jednej vetve stromu.
- Niektoré zariadenia USB nemusia s týmto systémom fungovať.
- System dokáže rozpoznať zariadenia Mass Storage Class (MSC) (napríklad pamäť flash alebo pevný disk), zariadenia na zachytávanie statických snímok (SICD) a klávesnice so 101 klávesmi (iba cez predný port USB).
- Pred pripojením alebo odpojením pamätového zariadenia USB alebo iných zariadení vypnite systém, aby ste predišli poškodeniu údajov, pamätového zariadenia USB alebo iných zariadení.
- System nemusí prehrávať videosúbory s vysokou bitovou rýchlosťou z disku DATA CD plynulo. Videosúbory s vysokou bitovou rýchlosťou sa odporúča prehrávať z disku DATA DVD.

Podporované zvukové formáty

System podporuje nasledujúce zvukové formáty.

Funkcia	Formát							
	LPCM 2ch	LPCM 5.1ch LPCM 7.1ch	Dolby Digital	Dolby TrueHD, Dolby Digital Plus	DTS	DTS-ES Discrete 6.1, DTS-ES Matrix 6.1, DTS96/24	DTS-HD High Resolution Audio	DTS-HD Master Audio
BD/DVD	○	○	○	○	○	○	○	○
HDMI1 HDMI2	○	-	○	-	○	-	-	-
TV (DIGITAL IN)	○	-	○	-	○	-	-	-

○: podporovaný formát.

-: nepodporovaný formát.

Poznámka

- V prípade zvukového formátu obsahujúceho ochranu pred kopírovaním, ako sú disky Super Audio CD alebo DVD-Audio, sa prostredníctvom konektorov HDMI IN 1 a HDMI IN 2 neprijíma zvuk.
- V prípade formátu LPCM 2ch je podporovaná vzorkovacia frekvencia digitálneho signálu pri používaní funkcie HDMI1 alebo HDMI2 až 96 kHz a pri používaní funkcie TV až 48 kHz.

Technické parametre

Zosilňovač

VÝSTUPNÝ VÝKON (referenčný)

Basový reproduktor: 120 W (pri 4 ohmoch,
80 Hz)

BDV-L800/BDV-L800M:

VÝSTUPNÝ VÝKON (nominálny)

Predný L/predný P: 85 W + 85 W
(pri 4 ohmoch,
1 kHz, 1 % THD)

VÝSTUPNÝ VÝKON (referenčný)

Predný L/predný P: 130 W + 130 W (na kanál
pri 4 ohmoch, 1 kHz)

BDV-L600:

VÝSTUPNÝ VÝKON (nominálny)

Predný L/predný P: 80 W + 80 W
(pri 4 ohmoch,
1 kHz, 1 % THD)

VÝSTUPNÝ VÝKON (referenčný)

Predný L/predný P: 115 W (na kanál pri
4 ohmoch, 1 kHz)

Vstupy (digitálne)

TV (Audio Return Channel/OPTICAL)

Podporované formáty:
LPCM 2CH (až 48 kHz),
Dolby Digital, DTS

HDMI IN 1/HDMI IN 2

Podporované formáty:
LPCM 2CH (až 96 kHz),
Dolby Digital, DTS

Obraz

Výstupy VIDEO: 1 V_s-š, 75 ohmov

HDMI

Konektor Typ A (19-kolíkový)

Systém BD/DVD/Super Audio CD/CD

Systém formátu signálu NTSC/PAL

USB

Port  (USB): Typ A (na pripojenie
pamäťového zariadenia
USB, čítača pamäťových
kariet, digitálnych
fotoaparátov a digitálnych
videokamier)

LAN

Konektor LAN(100) Konektor 100BASE-TX

Bezdrôtová sieť LAN

BDV-L800/BDV-L800M

Súlad so štandardmi IEEE 802.11 b/g/n

Frekvencia a kanály 2,4 GHz – 2,4835 GHz
[CH1 – 13]

Ladenie v pásme FM

Systém Digitálny syntezátor so
slučkou fázového závesu
riadený kryštálom

Ladiaci rozsah 87,5 MHz – 108,0 MHz
(s krokom 50 kHz)

Anténa Drôtová anténa FM

Konektory antény 75 ohmov, nevyvážené

Medzifrekvencia 250 kHz/300 kHz/
350 kHz/400 kHz

Všeobecné (hlavná jednotka, sieťový adaptér (AC-BD100))

Požiadavky na napájanie (sieťový adaptér)

Vstup: 110 V – 240 V,
striedavý prúd, 50 alebo
60 Hz

Výstup: 14 V, jednosmerný
prúd 3,3 A

Prevádzková teplota:
40 °C (max.)

Zapnuté: 30 W

Pohotovostný režim:
0,3 W (v režime úspory
energie)

Príkon

Rozmery (približne)

Sieťový adaptér 122 mm × 37 mm × 64 mm
(Š x V x H)

Hlavná jednotka

480 mm × 46 mm ×
232 mm (Š x V x H)
480 mm × 259 mm ×
103 mm (Š x V x H)
(so stojanom)
480 mm × 105 mm ×
231 mm (Š x V x H)
(vo vodorovnej polohe)

Hmotnosť (približne)

Sieťový adaptér 0,3 kg

Hlavná jednotka L800: 3,2 kg
4,2 kg
(so stojanom)
L800M: 3,3 kg
4,3 kg
(so stojanom)
L600: 3,0 kg
4,0 kg
(so stojanom)

Reproduktory

Predný reproduktor (SS-TSL800) pre model BDV-L800/BDV-L800M

Systém reproduktorov	Dvojsmerný systém reproduktorov s dvoma ovládačmi
Jednotka reproduktora	Reproduktor na prenos vysokých tónov: 25 mm, kupolovitý typ Reproduktor s celým rozsahom: 65 mm, kuželovitý typ
Menovitá impedancia:	4 ohmy
Rozmery (približne)	123 mm × 475 mm × 137 mm (Š x V x H)
Hmotnosť (približne)	1,3 kg

Predný reproduktor (SS-TSL600) pre model BDV-L600

Systém reproduktorov	Dvojsmerný systém reproduktorov s dvoma ovládačmi a odrazom nízkych tónov
Jednotka reproduktora	Reproduktor na prenos vysokých tónov: 25 mm, kupolovitý typ Reproduktor s celým rozsahom: 50 mm, kuželovitý typ
Menovitá impedancia:	4 ohmy
Rozmery (približne)	112 mm × 320 mm × 112 mm (Š x V x H)
Hmotnosť (približne)	0,9 kg

Aktívny basový reproduktor (SA-WSL600)

Systém reproduktorov	Basový reproduktor
Jednotka reproduktora	160 mm, kuželovitý typ
Menovitá impedancia:	4 ohmy
Rozmery (približne)	275 mm × 395 mm × 290 mm (Š x V x H)
Hmotnosť (približne)	9 kg

Všeobecné (basový reproduktor)

Požiadavky na napájanie	220 V – 240 V striedavý prúd, 50 alebo 60 Hz
Príkion	Zapnuté: 70 W Pohotovostný režim: približne 0,6 W Vypnuté: 0,3 W

Bezdrôtový vysielač (EZW-RT50)

Komunikačný systém	Špecifikácie pre bezdrôtovo prenášaný zvuk, verzia 1.0
Výkon	23 mW (EIRP)
Frekvenčné pásmo	5,725 GHz – 5,875 GHz

Spôsob modulácie	DSSS
Požiadavky na napájanie	3,3 V, jednosmerný prúd 300 mA
Rozmery (približne)	30 mm × 9 mm × 60 mm (Š x V x H)
Hmotnosť (približne)	10 g

Dizajn a technické údaje podliehajú zmenám aj bez predchádzajúceho upozornenia.

- Príkion v pohotovostnom režime: 0,3 W (hlavná jednotka), 0,3 W (basový reproduktor).
- Pomocou plne digitálneho zosilňovača S-Master možno dosiahnuť viac než 85-percentnú účinnosť napájania zostavy zosilňovača.

Zoznam kódov jazykov

Názvy jazykov sú v súlade s normou ISO 639: 1988 (E/F).

Kód	Jazyk	Kód	Jazyk	Kód	Jazyk	Kód	Jazyk
1027	Afar	1183	Irish	1347	Maori	1507	Samoaan
1028	Abkhazian	1186	Scots Gaelic	1349	Macedonian	1508	Shona
1032	Afrikaans	1194	Galician	1350	Malayalam	1509	Somali
1039	Amharic	1196	Guarani	1352	Mongolian	1511	Albanian
1044	Arabic	1203	Gujarati	1353	Moldavian	1512	Serbian
1045	Assamese	1209	Hausa	1356	Marathi	1513	Siswati
1051	Aymara	1217	Hindi	1357	Malay	1514	Sesotho
1052	Azerbajjani	1226	Croatian	1358	Maltese	1515	Sundanese
1053	Bashkir	1229	Hungarian	1363	Burmese	1516	Swedish
1057	Byelorussian	1233	Armenian	1365	Nauru	1517	Swahili
1059	Bulgarian	1235	Interlingua	1369	Nepali	1521	Tamil
1060	Bihari	1239	Interlingue	1376	Dutch	1525	Telugu
1061	Bislama	1245	Inupiak	1379	Norwegian	1527	Tajik
1066	Bengali; Bangla	1248	Indonesian;	1393	Occitan	1528	Thai
		1253	Icelandic	1403	(Afan)Oromo	1529	Tigrinya
1067	Tibetan	1254	Italian	1408	Oriya	1531	Turkmen
1070	Breton	1257	Hebrew	1417	Punjabi	1532	Tagalog
1079	Catalan	1261	Japanese	1428	Polish	1534	Setswana
1093	Corsican	1269	Yiddish	1435	Pashto;	1535	Tonga
1097	Czech	1283	Javanese		Pushto	1538	Turkish
1103	Welsh	1287	Georgian	1436	Portuguese	1539	Tsonga
1105	Danish	1297	Kazakh	1463	Quechua	1540	Tatar
1109	German	1298	Greenlandic	1481	Rhaeto-	1543	Twi
1130	Bhutani	1299	Cambodian		Romance	1557	Ukrainian
1142	Greek	1300	Kannada	1482	Kirundi	1564	Urdu
1144	English	1301	Korean	1483	Romanian	1572	Uzbek
1145	Esperanto	1305	Kashmiri	1489	Russian	1581	Vietnamese
1149	Spanish	1307	Kurdish	1491	Kinyarwanda	1587	Volapük
1150	Estonian	1311	Kirghiz	1495	Sanskrit	1613	Wolof
1151	Basque	1313	Latin	1498	Sindhi	1632	Xhosa
1157	Persian	1326	Lingala	1501	Sangho	1665	Yoruba
1165	Finnish	1327	Laothian	1502	Serbo-Croatian	1684	Chinese
1166	Fiji	1332	Lithuanian	1503	Singhalese	1697	Zulu
1171	Faroeese	1334	Latvian; Lettish	1505	Slovak		
1174	French	1345	Malagasy	1506	Slovenian		
1181	Frisian					1703	Nezadaný

Zoznam kódov na rodičovskú ochranu a kódov oblastí

Kód	Oblasť	Kód	Oblasť	Kód	Oblasť	Kód	Oblasť
2044	Argentína	2109	Nemecko	2362	Mexiko	2499	Švédsko
2047	Austrália	2200	Grécko	2376	Holandsko	2086	Švajčiarsko
2046	Rakúsko	2219	Hongkong	2390	Nový Zéland	2543	Taiwan
2057	Belgicko	2248	India	2379	Nórsko	2528	Thajsko
2070	Brazília	2238	Indonézia	2427	Pakistan	2184	Spojené kráľovstvo
2090	Čile	2239	Írsko	2424	Filipíny		
2092	Čína	2254	Taliansko	2428	Polsko		
2093	Kolumbia	2276	Japonsko	2436	Portugalsko		
2115	Dánsko	2304	Kórea	2489	Rusko		
2165	Fínsko	2333	Luxembursko	2501	Singapur		
2174	Francúzsko	2363	Malajzia	2149	Španielsko		

Register

Čísła

3D 36

A

A/V SYNC 44

Aktualizácia 62

Automatické začatie večierka 68

Automatické zobrazenie 67

Automatický pohotovostný režim 67

B

Basový reproduktor 13

BD-LIVE 36

Bezdrôtové zvukové pripojenie 66

BONUSVIEW 36

BRAVIA Internet Video 40

BRAVIA Sync 49

D

Detská zámka 51

Diagnostika pripojenia k sieti 68

Dialkový ovládač 14

Disk CD 77

Disk DVD 77

Displej predného panela 12

DLNA 40, 68

Dolby Digital 45

DTS 45

DTS Neo:6 64

F

FM MODE 47

Formát obrazovky 62

H

HDMI

YCbCr/RGB (HDMI) 63

Heslo 65

Hlavná jednotka 10

I

Informácie o prehrávaní 37

Informácie o systéme 67

Inicializácia osobných informácií 68

Internetové nastavenia 56, 68

Internetové pripojenie k službe BD 65

Internetový obsah 40

J

Jednoduché nastavenie 32, 68

K

Kanály prehrávania diskov Super Audio CD 66

Kompresia dynamického rozsahu zvukov 64

Kontrola prístupu k vykresľovaciemu zariadeniu 68

Kód oblasti 77

Kód oblasti na rodičovskú ochranu 65

N

Nastavenia hudby 66

Nastavenia obrazovky 62

Nastavenia reproduktorov 50, 64

Nastavenia reproduktorov Hlasitosť 50

Vzdialenosť 50

Nastavenia rodičovskej ochrany 65

Nastavenia servera pripojenia 68

Nastavenia siete 68

Nastavenia sledovania diskov

BD alebo DVD 65

Nastavenia služby Gracenote 67

Nastavenia zvuku 64

Nastavenie priestorového zvuku 64

Nastavenie trojrozmerného výstupu 62

Nastavenie veľkosti televíznej obrazovky na trojrozmerné zobrazenie 62

Nastavenie vykresľovacieho zariadenia 68

Nastavenie zmiešavania zvukov na disku BD 64

O

Obnovenie nastavení 68

Obnovenie výrobných predvolených nastavení 68

OSD 66

Osvetlenie/zobrazenie 66

Ovládanie pripojenia HDMI 49, 67

P

Pomer strán pre disky DVD 63

Ponuka disku BD

alebo DVD 65

Prehrateľné disky 77

Prezentácia 44

R

RDS 48

Registrácia zariadenia Media remote 68

Registrované zariadenia

Media remote 68

Režim filmovej konverzie 63

Režim pozastavenia 63

Režim predvolieb 62

Režim rýchleho spustenia 67

Rodičovská ochrana pre videá na internete 65

Rodičovská ochrana pre disky BD 65

Rodičovská ochrana pre disky DVD 65

S

Sieťová aktualizácia 62

SLEEP 51

Snímač dialkového ovládača 66

Spätný zvukový kanál 67

Spravidca nastavením dialkového ovládača 62

Š

Šetrič obrazovky 67

T

Testovací tón 50

Titulky 65

Typ televízora 62

U

USB 37

V

Videá na internete bez hodnotenia 66

Vrstva prehrávania diskov

Super Audio CD 66

Vrstva prehrávania hybridných diskov BD 65

Výstup BD/DVD-ROM 1080/24p 63

Výstup HDMI Deep Colour 63
Výstup zvuku 64
Výstupný formát obrazu 63

W

WEP 59
WPA2-PSK (AES) 59
WPA2-PSK (TKIP) 59
WPA-PSK (AES) 59
WPA-PSK (TKIP) 59

Z

Zoznam kódov jazykov 82
Zvuk 65
Zvuk multiplexného
vysielania 46
Zvukový efekt 64

Softvér tohto systému sa v budúcnosti môže aktualizovať. Ďalšie podrobnosti o dostupných aktualizáciách nájdete na nasledujúcich adresách URL.

Informácie pre zákazníkov v Európe:
<http://support.sony-europe.com>

Informácie pre zákazníkov v iných krajinách a regiónoch:
<http://www.sony-asia.com/support>



<http://www.sony.net/>



* 4 2 7 9 0 6 7 1 1 * (2)