

# Micro HI-FI Component System

Инструкции за експлоатация



\* 4 2 7 8 0 0 3 1 1 \* (1)

©2011 Sony Corporation

CMT-CX5iP

http://www.sony.net/



S-master  
Digital Amplifier



Made for  
iPod iPhone

## ПРЕДУПРЕЖДЕНИЕ

За да намалите опасността от пожар, не покривайте вентилационния отвор на устройството с вестници, покривки, завеси и др. Не поставяйте върху устройството източници на открит пламък, като например запалени свещи.

За да намалите опасността от пожар или електрически удар, не допускате върху устройството да попадат капки или пръски и не поставяйте върху него съдове, пълни с течности, например вази.

Не монтирайте устройството в затворено пространство, като например библиотека или вграден шкаф.

Тъй като за изключването на уреда от електрическа мрежа се използва щепсел, включете го в леснодостъпен електрически контакт. Ако забележите нещо необичайно във функционирането на устройството, изключете незабавно щепсела от контакта.

Не излагайте батериите или устройството с поставени батерии на прекалено висока температура, като например слънце, огън или подобни.

Устройството не е изключено от захранването, докато е включено в електрически контакт, дори ако самото то е изключено.

Табелката се намира на долната външна страна на основното устройство.

## ПРЕДУПРЕЖДЕНИЕ

За да се предотврати нараняване, това устройство трябва да бъде здраво закрепено за стената в съответствие с инструкциите за монтаж.

## ВНИМАНИЕ

Използването на оптични инструменти с този продукт ще увеличи опасността за очите.

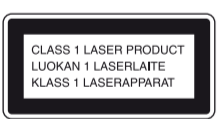

Това устройство е класифицирано като ЛАЗЕРЕН продукт от КЛАС 1. Тази маркировка се намира на долната външна страна на основното устройство.

## Бележка за клиентите: Следващата информация е приложима само за оборудване, продавано в държави, прилагщи директивите на ЕС.

Производител на този продукт е Sony Corporation, 1-7-1 Konan Minato-ku Tokyo, 108-0075 Япония. Упълномощен представител за EMC и за безопасност на продуктите е Sony Deutschland GmbH, Hedelfinger Strasse 61, 70327 Stuttgart, Германия. За въпроси, свързани с обслужването и гаранцията, прегледайте адресите, посочени в отделните документи за сервизно обслужване и гаранция.

## Изхвърляне на старо електрическо и електронно оборудване (приложимо за държавите от Европейския съюз и други държави в Европа със системи за разделно събиране на отпадъците)

Този символ върху продукта или опаковката му указва, че той не трябва да се изхвърля заедно с битовите отпадъци. Вместо това продуктът трябва да бъде предаден в подходящ пункт за рециклиране на електрическо и електронно оборудване. Като осигурите правилното изхвърляне на този продукт, ще помогнете за предотвратяването на евентуалните негативни последици за околната среда и човешкото здраве, които иначе биха могли да възникнат при неподходящо третиране след изхвърлянето му.

Рециклирането на материалите ще спомогне за запазването на природните ресурси. За по-подробна информация относно рециклирането на този продукт, моля, обърнете се към местната администрация, към службата за събиране на битови отпадъци или към магазина, от който сте закупили продукта. Приложима принадлежност: Дистанционно управление

## Изхвърляне на използвани батерии (приложимо за държавите от Европейския съюз и други държави в Европа със системи за разделно събиране на отпадъците)

Този символ върху батерията или опаковката указва, че предоставената с този продукт батерия не трябва да се изхвърля заедно с битовите отпадъци. При определени батерии той може да се използва заедно с химичен символ. Химичните символи за живак (Hg) или олово (Pb) са добавени, ако батерията съдържа повече от 0,0005% живак или 0,004% олово. Като осигурите правилното изхвърляне на тези батерии, ще помогнете за предотвратяването на евентуалните негативни последици за околната среда и човешкото здраве, които иначе биха могли да възникнат при неподходящо третиране след изхвърлянето ѝ. Рециклирането на материалите ще спомогне за запазването на природните ресурси. При продукти, които поради съображения за безопасност, производителност или екологичност на данните изискват постоянна връзка с вградена батерия, тя трябва да бъде заменена само от квалифициран сервизен персонал. За да гарантирате правилното третиране на батерията, прегледайте продукта в края на експлоатационния му цикъл в подходящ пункт за рециклиране на електрическо и електронно оборудване.

За всички други батерии, моля, прегледайте раздела за безопасното изваждане на батерията от продукта. Предайте батерията в подходящ пункт за рециклиране на използвани батерии.

За по-подробна информация относно рециклирането на този продукт или батерията, моля, обърнете се към местната администрация, към службата за събиране на битови отпадъци или към магазина, от който сте закупили продукта.

## Забележка за DualDisc дискове

DualDisc е двустранен диск, в който са комбинирани DVD запис върху едната страна и цифров аудиозапис върху другата. Тъй като обаче страната с аудиоматериала не отговаря на стандарта за компактдискове (CD), възпроизвеждането на този продукт не е гарантирано.

## Музикални дискове, кодирани с технология за защита на авторските права

Този продукт е предназначен за възпроизвеждане на дискове, отговарящи на стандарта за компактдискове (CD). Напоследък някои звукозаписни компании предлагат на пазара разностранни музикални дискове, кодирани с технология за защита на авторските права. Моля, имайте предвид, че някои от тези дискове не отговарят на стандарта за компактдискове и е възможно да не могат да бъдат възпроизведени на този продукт.

## Бележка за лицензите и търговските марки

- iPhone, iPod, iPod classic, iPod nano и iPod touch са търговски марки на Apple Inc., регистрирани в САЩ и други държави.
- Технологиите за аудио кодиране и патентите за MPEG Layer-3 са лицензирани от Fraunhofer IIS и Thomson.
- Windows Media е регистрирана търговска марка или търговска марка на Microsoft Corporation в Съединените щати и/или в други държави.
- Този продукт е защитен чрез определени права на интелектуална собственост на Microsoft Corporation. Забранява се употребата или разпространението на тази технология извън този продукт без лиценз от Microsoft или упълномощен неин филиал.
- Всички останали търговски марки и регистрирани търговски марки са собственост на съответните им притежатели. В това ръководство символите ™ и ® не са посочени.

## Местоположение на елементите за управление

Устройство (отгоре)

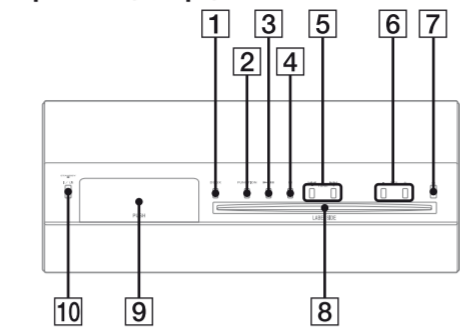

Устройство (отпред)

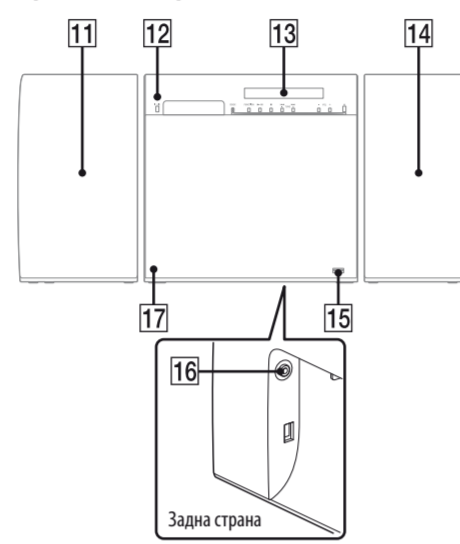

Дистанционно управление

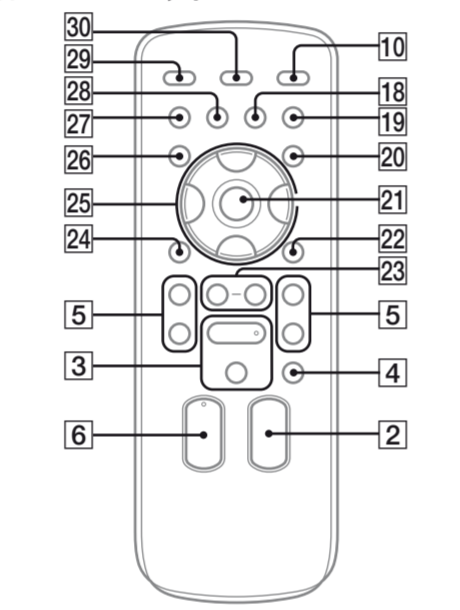

В това ръководство е обяснено извършването на операции главно чрез използване на дистанционното управление, но те могат да бъдат осъществени и чрез бутоните на устройството със същите или подобни имена.

## За използване на дистанционното управление

Плъзнете и извадете капака на отделението за батерии. Поставете вътре две батерии R6 (размер AA) (не са включени в комплекта), като ги поставите страната, обозначена с , съпоставяйки поляритета, показан по-долу.

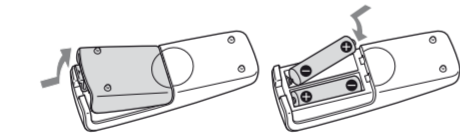

**Забележки относно използването на дистанционното управление**

- При нормално използване батериите ще издържат около 6 месеца.
- Не използвайте едновременно стари и нови батерии, нито такива от различен тип.
- Ако възмемарите да не използвате дистанционното управление за дълъг период от време, извадете батериите, за да избегнете евентуална повреда поради протичане или окисляване.

## Първи стъпки

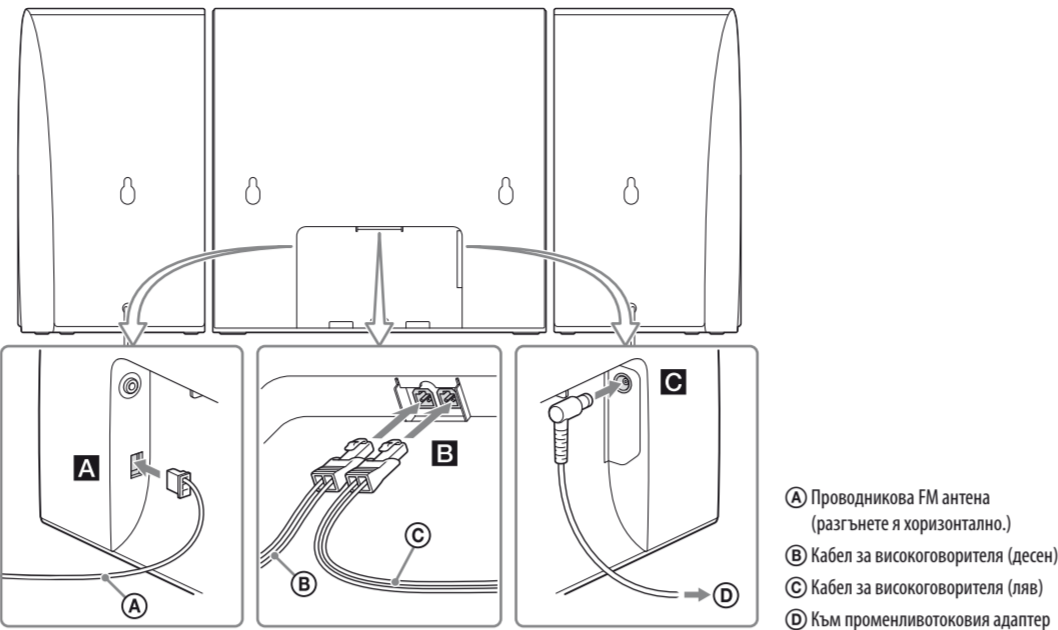

- А Проводникова FM антена (разгънете я хоризонтално.)  
 Б Кабел за високоговорителя (десен)  
 В Кабел за високоговорителя (ляв)  
 С Към променливотоковия адаптер

## За използване на iPod/iPhone

Натиснете панела **9** и вкарайте адаптер за скачване в поставката преди употреба. Когато използвате модел на iPod, използвайте адаптера за скачване, предоставен с iPod устройството. Когато използвате модел на iPhone, използвайте адаптера за скачване, включен в комплекта на системата. За подробности относно адаптерите за скачване прегледайте инструкциите, предоставени с тях.

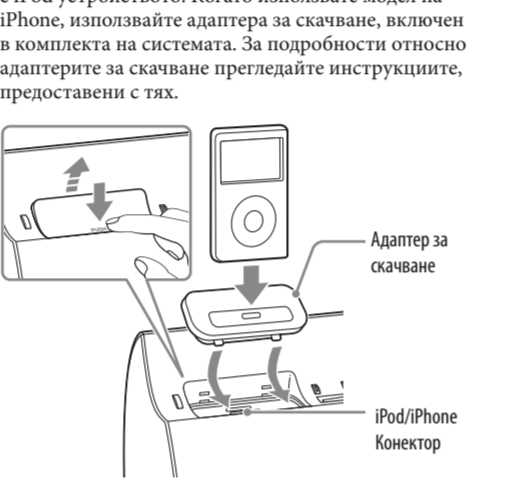

Когато не използвате iPod/iPhone, дръжте панела затворен. За да извадите адаптера за скачване, повдигнете го с нокът или с плосък предмет, като използвате гнездото му.

## Относно адаптерите за скачване за модели на iPhone

Номерът на адаптера за скачване е показан върху долната му страна. За модели на iPod използвайте адаптера за скачване, предоставен с iPod устройството, или купете съвместим адаптер от Apple Inc.

- 12: За iPhone  
 15: За iPhone 3G и iPhone 3GS  
 16: За iPhone 4

## Монтиране

### Прикрепване на стойката към системата

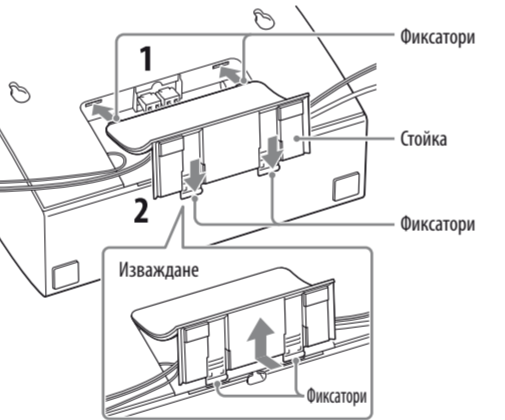

- 1 Вкарайте фиксаторите на стойката в жлебовете на устройството.
- 2 Като натискате долната част на стойката, вкарайте фиксаторите ѝ в жлебовете.

### За свалчане на стойката от системата

Като натискате долната част на стойката, издърпайте нагоре фиксаторите ѝ от устройството.

## Окачване на системата на стена

Можете да монтирате системата на стена. Преди монтирането отстранете стойката от устройството.

### Забележки

- Уверете се, че захранващият кабел е изключен от електрически контакт, преди да монтирате системата.
- Използвайте винтове, които са подходящи за материала и здравината на стената. Свържете се с магазин за крепежни елементи или професионален техник относно монтажа, материала на стените или винтовете.
- Недостатъчната здравина на стената или използването на неподходящи винтове може да доведе до падане и повреждане на системата или до физическо нараняване.

- 1 Прикрепете включените в комплекта подложки към задната част на високоговорителите и устройството.

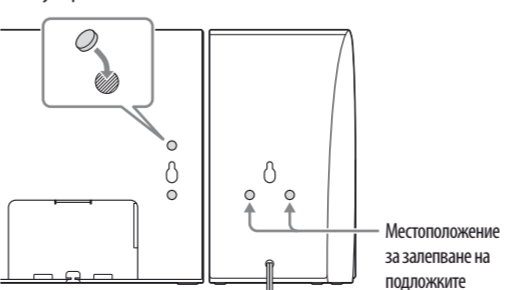

Ляв високоговорител

Винт

Основно устройство

Винт

(Централен)

Винт

Десен високоговорител

Винт

## Операции

### Възпроизвеждане на компактдиск/MP3 диск

- 1 Изберете функцията за компактдиск.
- 2 Поставете диск.

Поставете диск в процепта с надписаната страна напред.

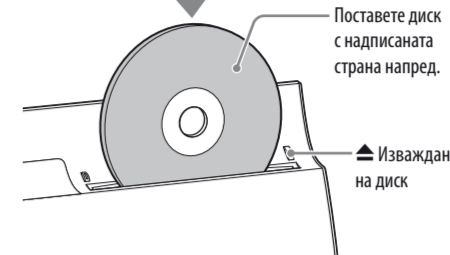

- 3 Стартирайте възпроизвеждането. Натиснете (възпроизвеждане) **3**.

### Забележки

- Когато включите системата, дискът не влиза докрай в процепта, докато на дисплея не се покаже „No Disc“. Не се опитвайте да натиснете диска, докато не се покаже това съобщение.
- Не поставяйте диск с нестандартна форма (напр. сърце, квадрат, звезда). Дискът може да попадне в системата и да причини непоправима повреда.
- Когато натиснете (изваждане) на устройството и след това искате да поставите отново диска, излъчайте от процепта, не трябва просто да го натиснете навътре. Извадете диска от процепта и то поставете обратно.
- Не изключвайте системата, докато в процепта има поставен наполовина диск. Така дискът може да падне.
- Не използвайте диск с лента, печати или лепелици върху него, тъй като това може да причини неизправност.
- Когато изваждате диск, хващайте го за ръба. Не докосвайте повърхността му.
- Не натискайте диска в процепта, когато системата е изключена. Това може да причини неизправност в системата.
- Не поставяйте диск от 8 см с адаптер. Това може да причини неизправност в системата.

### Други операции

За	Натиснете
Поставяне на възпроизвеждането на пауза	(пауза) <b>3</b> . За да възобновите възпроизвеждането, натиснете бутона отново.
Спиране на възпроизвеждането	(стоп) <b>4</b> .
Избиране на папка от MP3 диск	(избиране на папка) +/- <b>28</b> неколкократно.
Избиране на запис или файл	(превъртане напред)/ (превъртане напред) <b>5</b> .
Намиране на точка в запис или файл	Задържете натиснат  (превъртане напред) <b>5</b> по време на възпроизвеждане и освободете бутона в желаната точка.
Избиране на повторно възпроизвеждане	Натиснете REPEAT <b>28</b> неколкократно, докато се покаже „REP“ или „REP1“.
Изваждане на диск	на устройството <b>7</b> .

## За промяна на режима на възпроизвеждане

Натиснете PLAY MODE **27** неколкократно, докато плейърът спре. Можете да изберете режим на нормално възпроизвеждане () за всички MP3 файлове в папката в диска), разбъркано възпроизвеждане („SHUFF“ или „SHUFF“\*) за разбъркване на папки) или възпроизвеждане на програма („PGM“).

\* При възпроизвеждане на CD-DA диск (аудиодиск) режимът (SHUF) изпълнява същата операция като нормалното (SHUF) възпроизвеждане.

**Забележка относно повторното възпроизвеждане** „REP1“ указва, че се повтаря единичен запис или файл, докато не спрете възпроизвеждането.

**Забележки относно режима на разбъркано възпроизвеждане**  
 • Когато режимът на разбъркано възпроизвеждане е зададен на „SHUF“, системата възпроизвежда разбъркано всички записи или файлове на възпроизвеждане е зададен на SHUF, системата възпроизвежда разбъркано всички записи или файлове в избраната папка.  
 • Когато изключате системата, избраният режим на разбъркано възпроизвеждане („SHUF“ или „SHUF“) се изчиства и устройството се връща към нормален режим на възпроизвеждане ().

**Забележки относно възпроизвеждане на MP3 дискове**

- Не запазвайте други типове записи или файлове или ненужни папки върху диск с MP3 файлове.
- Папките, в които има MP3 файлове, се пропускат.
- MP3 файловете се възпроизвеждат по реда на записването им върху диска.
- Системата може да възпроизвежда само MP3 файлове с разширение „.mp3“.
- Дори ако името на файла е с разширение „.mp3“, но инстинктивният формат е различен, при възпроизвеждането може да се получи силна шума, който да повреди високоговорителите и да доведе до неправилно функциониране на системата.
- Максималният брой на:
  - папките е 255 (включително основната папка);
  - MP3 файловете е 511;
  - MP3 файловете и папките, които могат да се съдържат в един диск, е 512;
  - нивната на папките (дървояичната структура на файловете) е 8.

• Не може да се гарантира съвместимост с всички софтуери за кодиране/запис на MP3, записващи устройствата и носители. Несъвместимите MP3 дискове може да причинят шум или прекъснат звук или да не се възпроизвеждат изобщо.

## Забележки относно възпроизвеждането на мултиесийни дискове

• Ако първата сесия на диска е CD-DA, останалите не могат да бъдат разпознати независимо от формата им. Може да бъдат възпроизведени само CD-DA записите в първата сесия.

• Ако първата сесия е във формат CD-ROM и съдържатите са записани в същия формат, системата ще пролъжи да възпроизвежда съответно MP3 файловете от тези няколко сесии, докато достигне до друга сесия, записана в различен формат.

## Създаване на ваша собствена програма (възпроизвеждане на програмата)

- 1 Изберете функцията за компактдиск. Натиснете FUNCTION +/- **2** неколкократно.
- 2 Изберете режима на възпроизвеждане. Натиснете PLAY MODE **27** неколкократно, докато се покаже „PGM“ при спрян плейър.

- 3 Изберете желания номер на запис или файл. Натиснете **5** неколкократно, докато се покаже желаният номер на запис или файл. При програмиране на аудио файлове натиснете +/- **28** неколкократно, за да изберете желаната папка и след това желания файл.

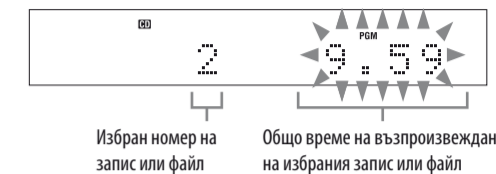

- 4 Програмирайте избрания запис или файл. Натиснете **21**, за да въведете избрания запис или файл.

- 5 Повторете стъпки 3 и 4, за да програмирате допълнителни записи или файлове, като общият им брой трябва да е не повече от 25.

- 6 За да възпроизведете програмата си от записи или файлове, натиснете **3**. Програмата остава налице, докато не извадите диска от процепта **8** или не изключите захранващия кабел. За да възпроизведете отново същата програма, натиснете **3**.

## За отмяна на възпроизвеждането на програмата

Натиснете PLAY MODE **27** неколкократно, докато изчезне „PGM“ при спрян плейър.

## За изтриване на последния запис или файл от програмата

Натиснете CLEAR **18** при спрян плейър.

## За прегледане на информацията за програмата

Натиснете DISPLAY **30** неколкократно.

## Слушане на радио

- 1 Изберете функцията TUNER. Натиснете FUNCTION +/- **2** неколкократно.
- 2 Извършете настройката.

### За автоматично сканиране

Натиснете TUNING MODE **27** неколкократно, докато се покаже „AUTO“, след което натиснете +/- **5**. Когато бъде настроена станция, сканирането спира автоматично и на дисплея светват „TUNED“ и „STEREO“ (само за стереограми).



Ако „TUNED“ не светне и сканирането за FM станция не спре, натиснете **4**, за да го прекратите, след което изпълнете ръчна настройка (вижте по-долу). Когато настроите FM станция, предоставяща услуги RD, се извежда информация от предавателя, като името на услугата или на станцията.

### За ръчна настройка

Натиснете TUNING MODE **27** неколкократно, докато изчезнат „AUTO“ и „PRESET“, след което натиснете +/- **5** неколкократно, за да настроите желаната станция.

### Свет

За да намалите шума при слаб сигнал от FM стерео станция, натиснете FM MODE **28** неколкократно, докато се покаже „MONO“, за да изключите приемането на стерео сигнал.

## Предварително задаване на радиостанции

- 1 Настройте желаната станция.
- 2 Натиснете TUNER MEMORY **26**, за да изберете режима на паметта на тунера.



- 3 Натиснете +/- **5** неколкократно, за да изберете желания предварително зададен номер.

Ако на избрания номер вече е зададена друга станция, тя ще бъде заменена от новата.

- 4 Натиснете **21**, за да запаметите станцията.
- 5 Повторете стъпки от 1 до 4, за да запаметите други станции. Можете да настроите предварително до 20 FM станции.

- 6 За да извикате от паметта предварително зададена радиостанция, натиснете TUNING MODE **27** неколкократно, докато се покаже „PRESET“, след което натиснете +/- **5** неколкократно, за да изберете желания предварително зададен номер.

