



Hızlı Kurulum Kılavuzu

BDV-EF200

©2011 Sony Corporation EEE yönetmeliğine uygundur

1 Hoparlörlerin bağlanması

Hoparlör kablolarını, birimin SPEAKERS jaklarının rengiyle eşleşecek şekilde takın.

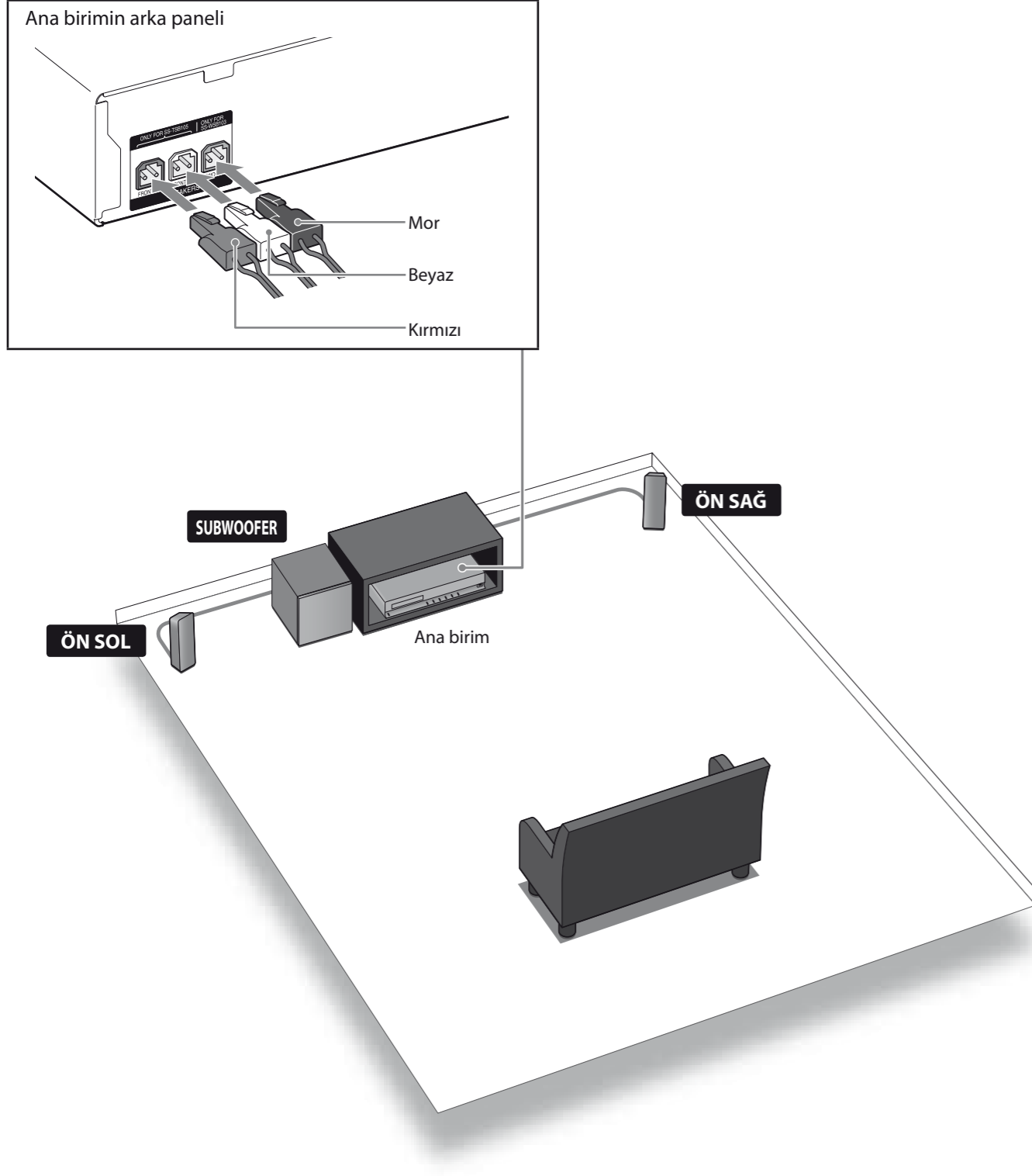

2-A HDMI kablolarla bağlantı (önerilir)

Bağlantıyı HDMI kablolar yerine video kablolarıyla yapmak için, arka sayfadaki "2-B Video kablolarıyla bağlantı" bölümüne bakın.

TV'yi bağlama

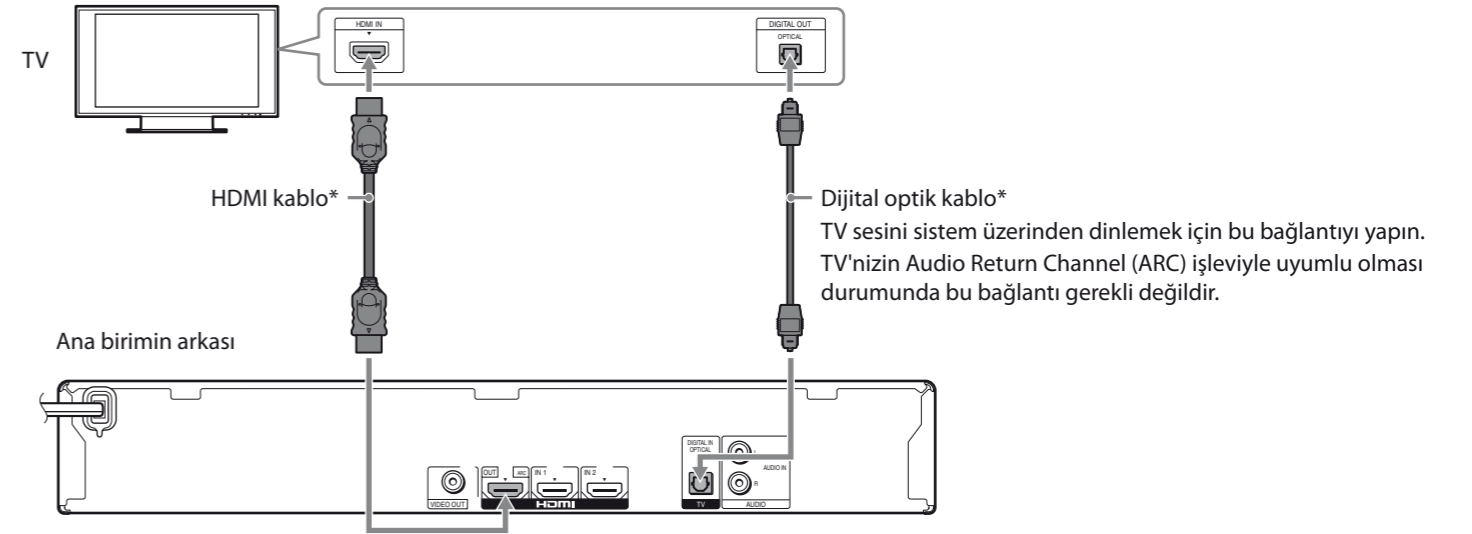

Set üstü kutuyu bağlama

Set üstü kutu kullanmıyorsanız, arka sayfadaki "3 'Easy Setup' işlemi" bölümüne geçin. Sesi set üstü kutunuzdan dinlemek için, FUNCTION düğmesine art arda basarak "HDMI 1"i seçin.

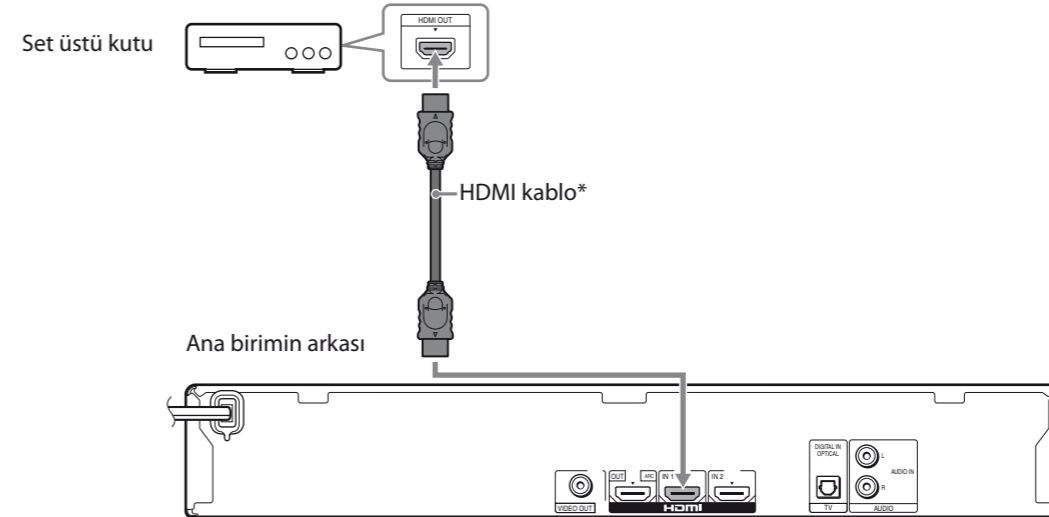

*Ürünle birlikte verilmez.

2-B Video kablolarıyla bağlantı

"2-A HDMI kablolarla bağlantı (önerilir)" adımı uyguladıysanız "3 'Easy Setup' (Kolay Kurulum) İşlemi" bölümüne geçin.

TV'yi bağlama

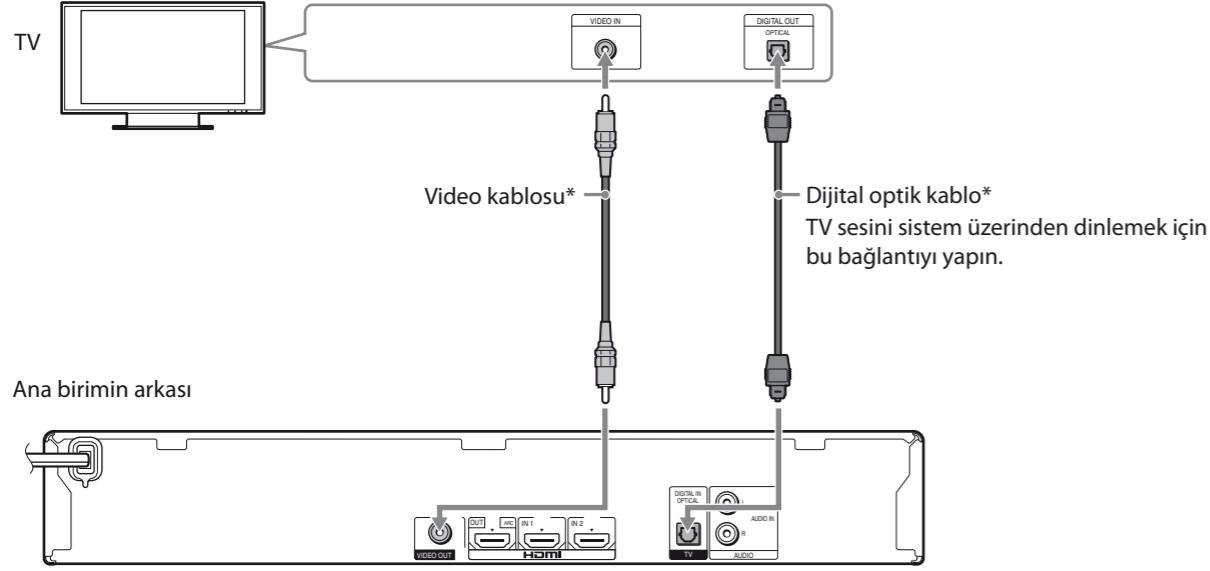

Set üstü kutuyu bağlama

Set üstü kutu kullanmıyorsanız, "3 'Easy Setup' İşlemi" bölümüne geçin. Sesi set üstü kutunuzdan dinlemek için, FUNCTION düğmesine art arda basarak "AUDIO"yu seçin.

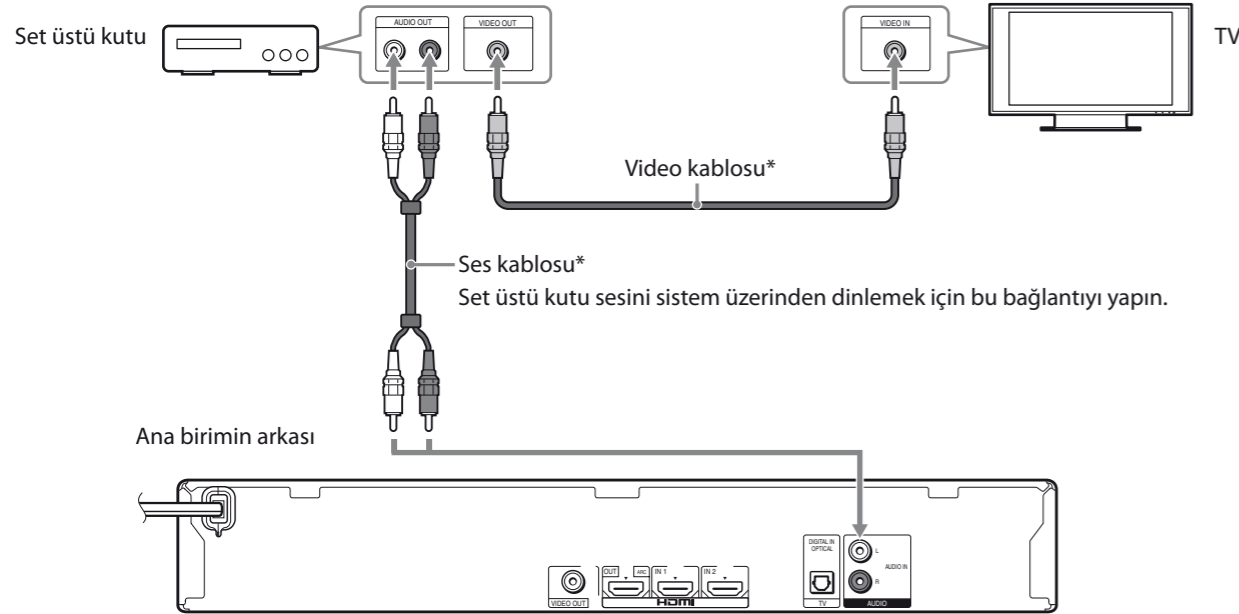

*Ürünle birlikte verilmez.

3 "Easy Setup" İşlemi

"Easy Setup" işlemini yapmadan önce disk yerleştirmeyin.

1. Uzaktan kumandaya pilleri takın.

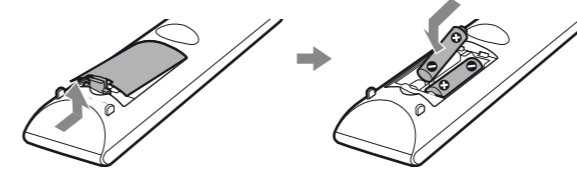

2. Ana biriminin ve TV'nizin AC güç kablolarını AC prize takın ve ardından ana birimi ve TV'nizi açın.

3. Aşağıda gösterilenlere benzer sistem ekranları TV ekranında görüntülenene kadar TV'nizdeki giriş seçiciye basın.

Başlatma



"Easy Setup" ekranı

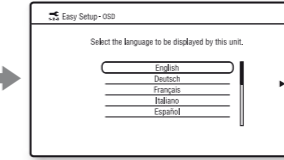

4. "Easy Setup" ekranında görüntülenen talimatlar doğrultusunda $\leftarrow/\uparrow/\downarrow/\rightarrow$ ve \oplus düğmelerini kullanarak temel ayarları yapın.



"Easy Setup" tamamlandığında ekranda [Easy Setup is now complete.] (Kolay kurulum tamamlanmıştır.) ifadesi görüntülenir.



Temel kurulum tamamlanmıştır. Disk oynatma ve diğer birçok özellik ile ilgili ayrıntılı bilgi edinmek için, ürünle birlikte verilen Kullanım Talimatlarına bakın.