



Ďalšie informácie nájdete v Návode na použitie.

Spríevodca rýchlym nastavením

DAV-DZ340/DZ740

1 Pripojenie reproduktorov

Pre model DAV-DZ740 je potrebná súprava na montáž reproduktorov. Pozrite si dodaného Spríevodcu inštaláciou reproduktorov.

Na všetkých modeloch pripojte konektory reproduktorových káblov tak, aby sa zhodovali s farbou konektorov SPEAKERS jednotky.

Pripojenie reproduktorových káblov k reproduktoru

Kábel pripojte tak, aby sa farebná izolácia kábla zhodovala s farbou štítku na zadnej strane reproduktora.

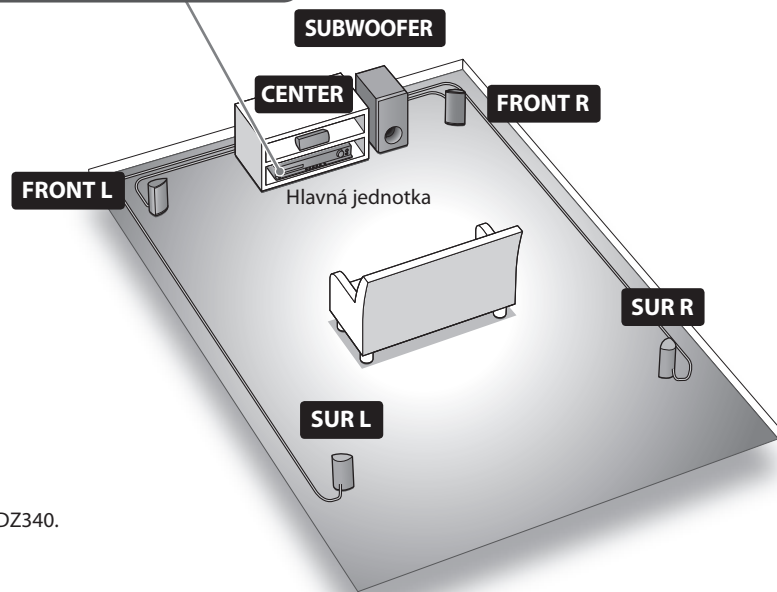
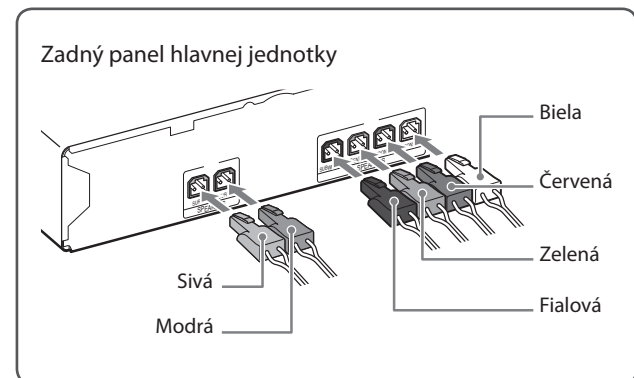
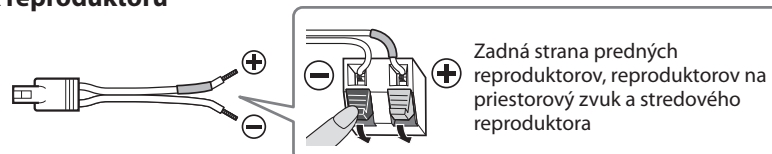

Na ilustráciu sa používa model DAV-DZ340.

2 Pripojenie televízora alebo externého prijímača

V závislosti od konektorov na televízore alebo externom prijímači vyberte spôsob pripojenia videa a zvuku.

Pripojenie videa k televízoru

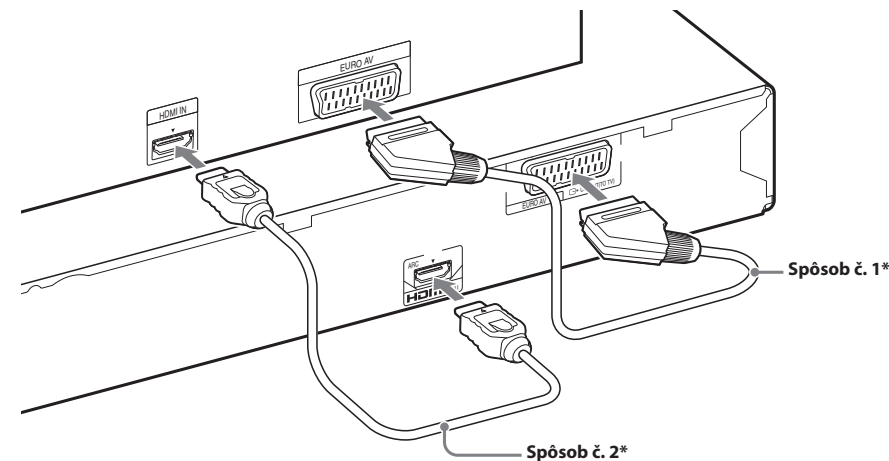
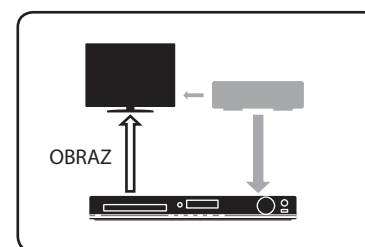

*Nedodáva sa.

Pripojenie zvuku z externého prijímača

Ak nepoužívate externý prijímač, pozrite si časť Pripojenie televízora alebo externého prijímača v Návode na použitie.

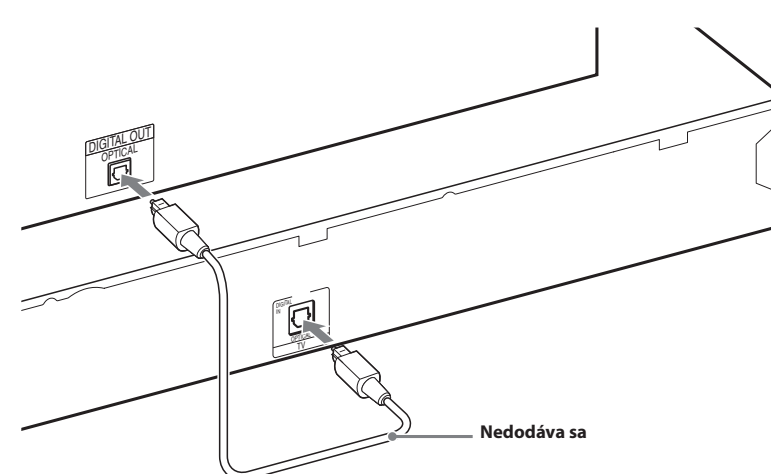
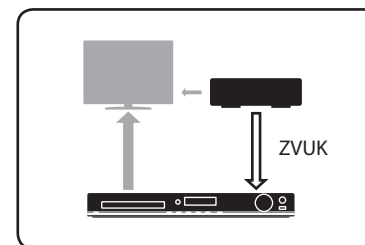

3 Vykonanie Quick Setup (rýchleho nastavenia)

Poznámka

Pred vykonaním Quick Setup (rýchleho nastavenia) nekladajte disk.

1 Pripojte kábel napájania.

Tvar sietovej zásuvky sa líši v závislosti od oblasti.

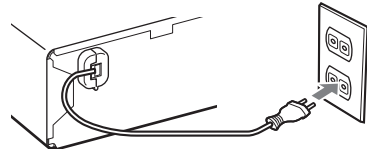

2 Zapnite hlavnú jednotku a televízor.

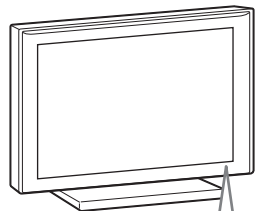
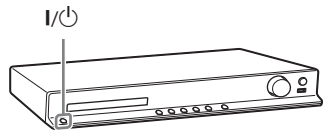

I/O
(napájanie)

3 Prepnete výber vstupu na televízore tak, aby sa zobrazil text SONY Home Theatre System.

4 Nastavte všetky nasledujúce položky pomocou tlačidiel ←/↑/↓/→ a (+).

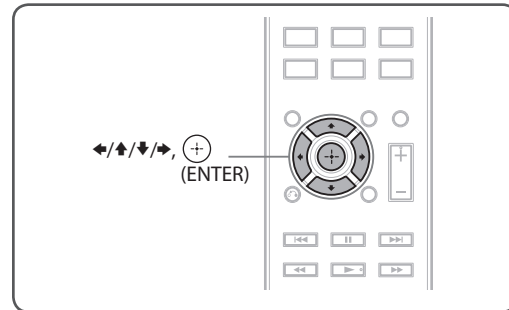

Poznámka

Zobrazené položky sa líšia v závislosti od oblasti.

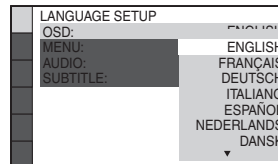
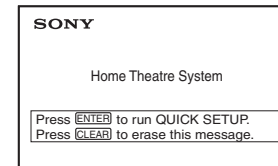

Vyberte jazyk displeja na obrazovke.

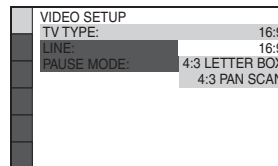

Vyberte pomer strán pripojeného televízora.

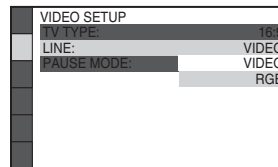

Vyberte metódu výstupu pre obrazový signál.

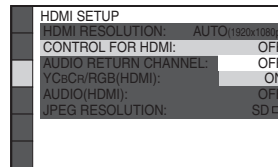

Keď prepojíte hlavnú jednotku a televízor pomocou kábla HDMI, vyberte možnosť [ON] (Zapnúť).

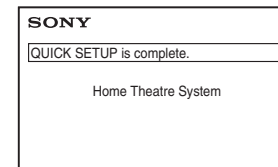

Základné nastavenie je dokončené. Podrobné informácie o prehrávaní diskov a mnohých ďalších funkciách nájdete v dodanom Návoде na použitie.