

SONY®

4-168-148-43(1)

LCD Digital Colour TV

Инструкция по эксплуатации RU

Інструкція з експлуатації UA

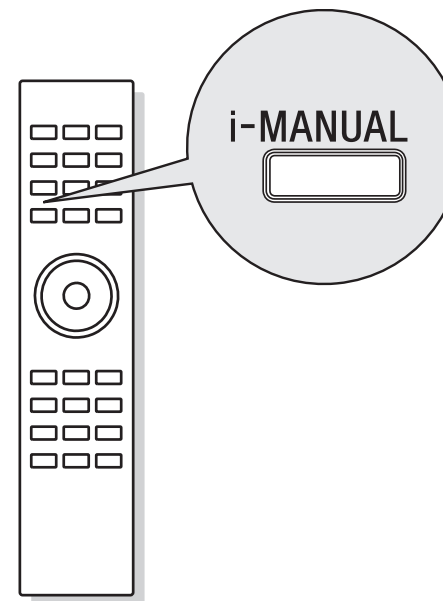

Для получения полезной информации о
продукции Sony

Для отримання корисної інформації щодо виробів
компанії Sony

<http://www.sony-europe.com/myproduct/>



416814843

<http://www.sony.net/>

© 2010 Sony Corporation

4-168-148-43(1)

BRAVIA

— KDL-46EX4xx / KDL-40BX4xx / KDL-40EX4xx / KDL-40NX5xx /
— KDL-37EX4xx / KDL-32BX3xx / KDL-32BX4xx / KDL-32EX3xx /
— KDL-32EX4xx / KDL-32NX5xx / KDL-26EX3xx / KDL-22EX3xx

Введение

Благодарим Вас за то, что Вы выбрали этот телевизор Sony. Перед первым включением телевизора внимательно ознакомьтесь с данной инструкцией по эксплуатации и сохраните ее для консультаций в будущем.

Примечание в отношении Цифрового ТВ

- Все функции, относящиеся к Цифровому ТВ (DVB), будут действовать только в тех странах или регионах, в которых ведется эфирная цифровая трансляция сигнала DVB-T (MPEG-2 или H.264/MPEG-4 AVC), или обеспечивается доступ к совместимому кабельному цифровому вещанию DVB-C (MPEG-2 или H.264/MPEG-4 AVC). Просим Вас уточнить у своего дилера, можно ли принимать сигнал DVB-T там, где Вы живете, или узнать у своего провайдера кабельного телевидения, доступна ли предоставляемая им услуга кабельного вещания DVB-C для Вашего телевизора.
- Провайдер кабельного ТВ может установить дополнительный сбор за такую услугу и потребовать от Вас согласия со своими условиями.
- Хотя данный телевизор удовлетворяет характеристикам DVB-T и DVB-C, мы не можем гарантировать его совместимость с будущим цифровым эфирным вещанием в формате DVB-T и цифровым кабельным вещанием в формате DVB-C.
- Некоторые из функций Цифрового ТВ в некоторых странах/регионах могут быть недоступными, а правильный прием сигнала стандарта DVB-C может быть обеспечен не для всех провайдеров кабельного ТВ.

Дополнительную информацию о поддержке провайдеров см. на нашем сайте поддержки услуг кабельного ТВ:

<http://support.sony-europe.com/TV/DVBC/>

Информация о торговых марках

- DVB является зарегистрированной торговой маркой DVB Project

Изготовителем данного изделия является компания Sony Corporation, расположенная по адресу: 1-7-1 Konan Minato-ku Tokyo, 108-0075 Japan. Авторизованным представителем по вопросам электромагнитной совместимости и безопасности данного изделия является компания Sony Deutschland GmbH, расположенная по адресу: Hedelfinger Strasse 61, 70327 Stuttgart, Germany. По всем вопросам, связанным с гарантийными обязательствами в отношении настоящего изделия или с его обслуживанием, обращайтесь по адресу, указанному в отдельной сервисной или гарантийной документации.

Sony Corporation, 1-7-1 Konan, Minato-ku, Tokyo
Japan
Assembled in Spain, Slovakia, Poland

- HDMI, логотип HDMI и High-Definition Multimedia Interface являются зарегистрированными торговыми марками компании HDMI Licensing LLC.
- Произведено по лицензии компании Dolby Laboratories. "Dolby" и логотип с двойной буквой D являются торговыми марками компании Dolby Laboratories.
- DIVX VIDEO: DivX® представляет собой цифровой формат видеоизображений, разработанный компанией DivX, Inc. Данный прибор является сертифицированным DivX-устройством для воспроизведения видеофайлов в формате DivX. Посетите сайт www.divx.com, на котором вы сможете найти дополнительную информацию и программные продукты, необходимые для преобразования ваших файлов в формат DivX video. DIVX VIDEO-ON-DEMAND: Для воспроизведения контента DivX Video-on-Demand (VOD) данное сертифицированное DivX®-устройство необходимо зарегистрировать. Для генерации регистрационного кода найдите раздел DivX VOD в меню настроек прибора. Введите этот код на сайте vod.divx.com для завершения процесса регистрации и получения новой информации о DivX VOD.



О названии модели в настоящем руководстве

Символы "xx" в названии модели соответствуют двум цифрам, определяемым вариацией конструкции или цвета.



- Иллюстрации, приведенные в настоящей инструкции, относятся к модели KDL-32EX402, если не оговорено иного.

Sony Corporation, 1-7-1 Konan, Minato-ku, Tokyo
Japan
Собрано в Испании, Словакии, Польше

Если на экране отображается текст «Store Display Mode: On».

- Телевизор встановлено в режим «Shop» Під час повторного виконання процедури «Auto Start-up» для параметра «Location» необхідно встановити значення «Home» (стор. 7).

Не всі канали настроєно

- Див. відомості щодо провайдерів кабельного телебачення на веб-сайті підтримки. <http://support.sony-europe.com/TV/DVBC>



Импортер на территории РФ: ЗАО «Сони Электроникс», 123103, Москва, Карамышевский проезд, д.6

Содержание

Начало работы

4

Сведения по безопасности9

Меры предосторожности10

Руководство пользователя

Навигация по Руководству пользователя.....12

Дополнительные сведения

Установка принадлежностей (Кронштейн для настенной установки)13

Технические характеристики16

Поиск неисправностей.....19

DVB : только для цифровых каналов

- Перед включением телевизора прочтите раздел "Сведения по безопасности" (стр 9). Сохраняйте данное руководство для справок в будущем.
- Полное руководство по эксплуатации телевизора можно вывести на экран.
- Инструкции "Порядок установки настенного монтажного кронштейна" содержатся в данной инструкции по эксплуатации телевизора.

Начало работы

1: Проверка комплекта поставки

Сетевой шнур (1) (только для KDL-46EX4xx)

Держатель кабеля (1) (только для KDL-40/32NX5xx)

Подставка (1)*

Винты для подставки (4) (только для KDL-46EX4xx)

Винты для подставки (4 + 3) (только для KDL-40BX4/EX4xx, KDL-37EX4xx, KDL-32BX3/BX4/EX3/EX4xx, KDL-26EX3xx, KDL-22EX3xx)

Винты для подставки (4 + 4) (только для KDL-40/32NX5xx)

Пульт ДУ RM-ED022 (1)

Батарейки размера AAA (2)

* В разобранном виде за исключением модели с диагональю KDL-46EX4xx.

Установка батареек в пульт ДУ

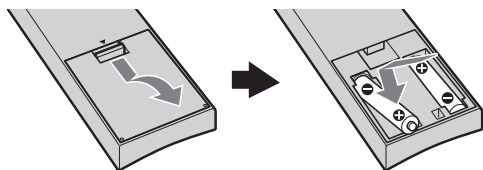

- Вставляя батарейки, соблюдайте полярность.
- Не используйте одновременно батарейки различных типов или старые и новые батарейки.
- При утилизации батареек всегда соблюдайте правила охраны окружающей среды. В некоторых регионах правила утилизации батареек могут быть регламентированы. Просьба обращаться по этому поводу в местные органы власти.
- Бережно обращайтесь с пультом ДУ. Не бросайте его, не становитесь на него и не лейте на него никаких жидкостей.
- Не оставляйте пульт ДУ вблизи источников тепла или в месте, подверженном прямому воздействию солнечных лучей, или во влажном помещении.

2: Установка телевизора на подставке

Для установки телевизора на подставку необходимо выполнить следующие операции.

- 1 Информацию о правильном креплении для некоторых моделей телевизоров см. в прилагаемой инструкции для настольной подставки.
- 2 Установите телевизор на подставку. Будьте осторожны, чтобы не передавить кабели.

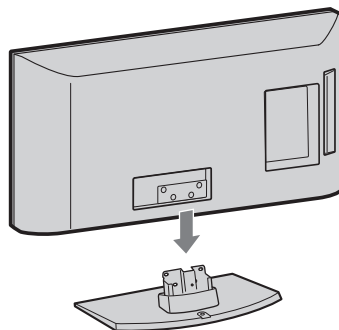

- 3 Закрепите телевизор на подставке, закрутив прилагаемые винты через отверстия, указанные стрелками ↗.

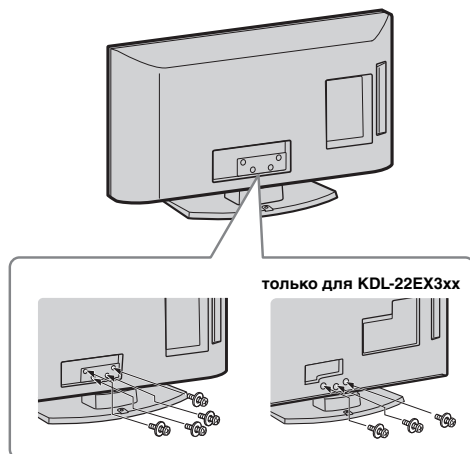

- При использовании электрической отвертки задайте момент затяжки, равный приблизительно 1,5 Нм (15 кгс см).

3: Подключение антенны/кабеля/ видеомagneтoфона/ пишущего DVD-проигрывателя

Подключение одной антенны/кабеля

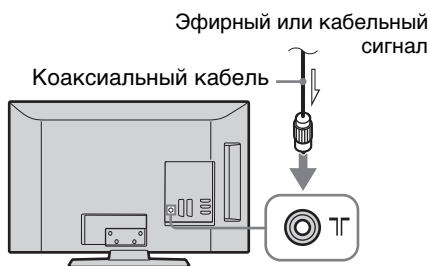

Подключение антенны/кабеля/видеомagneтoфона/ пишущего DVD-проигрывателя через SCART-разъем

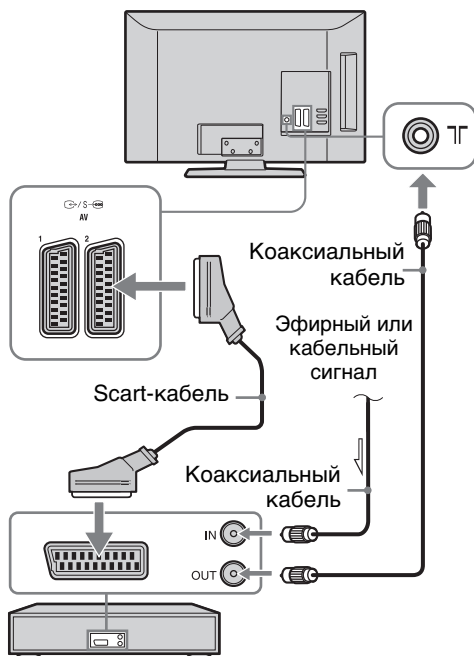

Видеомagneтoфон/пишущий DVD-проигрыватель



- На разъем AV1 выводится только аналоговый телевизионный сигнал.
- На разъем AV2 выводится сигнал, воспроизводимый на экране (кроме сигналов, поступающих на входные разъемы PC, HDMI, Component, USB).

Подключение антенны/кабеля/ видеомagneтoфона/ пишущего DVD-проигрывателя через разъем HDMI

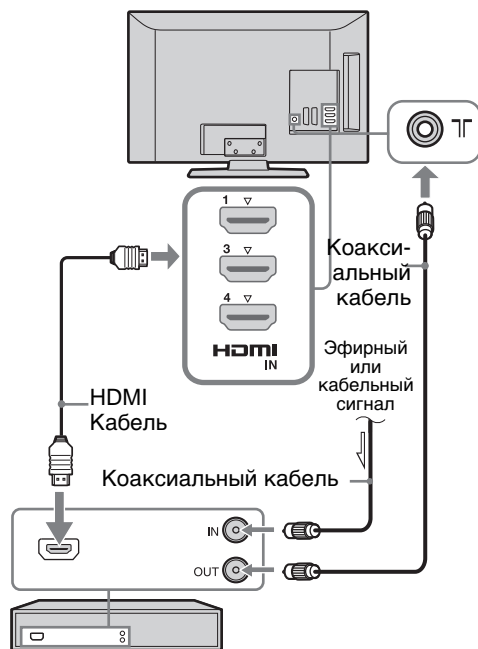

Видеомagneтoфона/пишущего DVD-проигрывателя

Начало работы

4: Меры по предотвращению падения телевизора

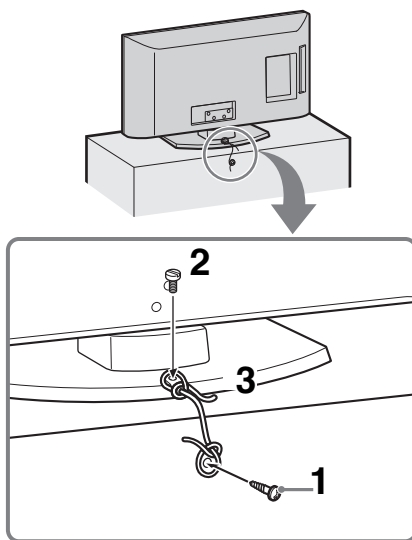

- 1 Закрутите шуруп (диаметром 4 мм, не входит в комплект поставки) в подставку под телевизор.

Продолжение

- 2 Закрутите винт (M4 x 16, не входит в комплект поставки) в резьбовое отверстие в основании телевизора.
- 3 Свяжите шуруп и винт прочной бечевкой.
 - Для крепления телевизора можно использовать опциональный комплект Sony, в состав которого входит специальный ремень. Для приобретения соответствующего комплекта обращайтесь в ближайший сервисный центр Sony. При этом укажите название модели Вашего телевизора.

5: Крепление кабелей

(только для KDL-40/32NX5xx)

Кабели можно скреплять вместе, как показано ниже.

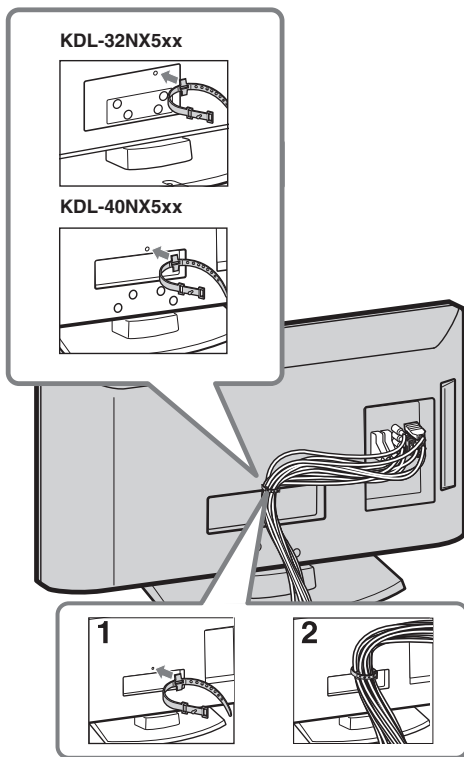

- Не скрепляйте сетевой шнур вместе с другими кабелями.

6: Выбор языка, страны/региона и типа помещения

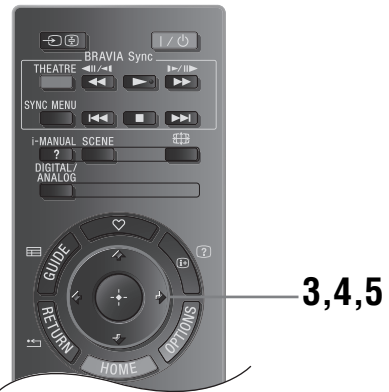
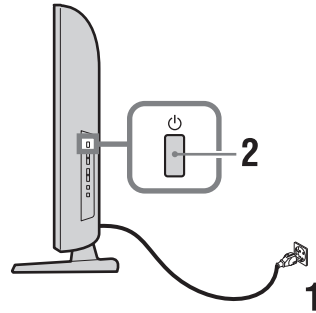

- 1 Включите телевизор в сеть (220-240 В переменного тока, 50 Гц).
- 2 Нажмите на боковой панели телевизора. При первом включении телевизора на его экране автоматически появляется меню "Язык" (Language).
 - При включении телевизора индикатор питания загорается зеленым светом.
- 3 Нажимая , выберите из появившегося на экране меню нужный язык и затем нажмите .

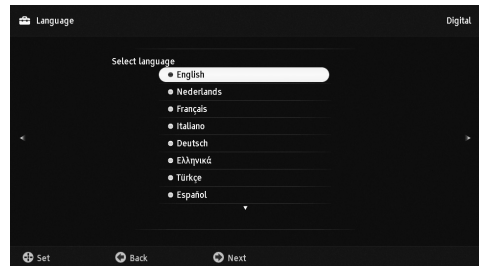

- 4 С помощью кнопок \uparrow/\downarrow выберите страну/регион, в которой Вы хотите использовать телевизор, затем нажмите \oplus .

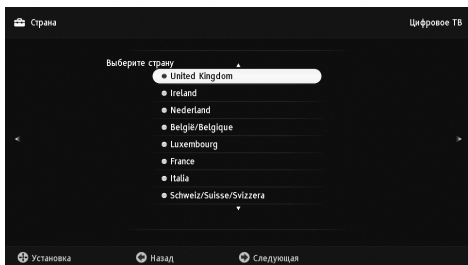

Если страны/региона, в которой Вы хотите пользоваться телевизором, нет в списке, вместо страны/региона выберите "-".

- 5 Нажимая \uparrow/\downarrow , выберите тип помещения, в котором Вы хотите использовать телевизор, затем нажмите \oplus .

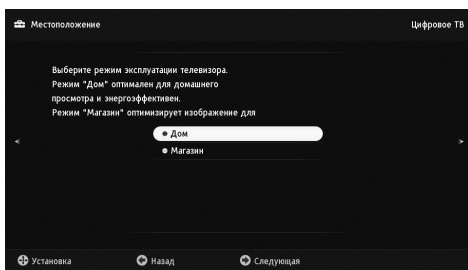

В режиме "Магазин" некоторые настройки будут периодически изменяться для использования, соответствующего такому режиму.

Данная опция служит для первоначального выбора режима изображения соответствующего освещенности, типичной для подобных помещений.

7: Автонастройка телевизора

- 1 Нажмите кнопку \oplus .

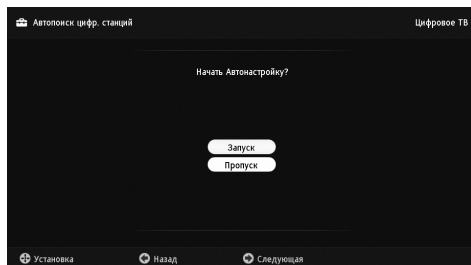

- 2 С помощью кнопок \uparrow/\downarrow выберите опцию "Эфир" или "кабель", затем нажмите \oplus . Если Вы выберете "кабель", на экране появится страница выбора типа сканирования. См. "Настройка телевизора на прием сигналов кабельного телевидения" (стр. 8).

Телевизор начнет автоматический поиск всех доступных цифровых, а затем аналоговых каналов. Это может занять некоторое время. Пожалуйста, подождите и не нажимайте никакие кнопки ни на телевизоре, ни на пульте ДУ.

Появление на экране сообщения о необходимости проверки правильности подключения антенны означает, что не найдено ни одного цифрового или аналогового канала.

Проверьте, правильно ли выполнено подключение антенны/кабеля и нажмите кнопку \oplus , чтобы повторно запустить процедуру автонастройки.

- 3 Сортировка программ (Только в аналоговом режиме): Эта опция позволяет изменить порядок расположения аналоговых каналов, сохраненных в памяти телевизора.
- 1 С помощью кнопок \uparrow/\downarrow выберите канал, который Вы хотите переместить в новое положение, затем нажмите кнопку \rightleftarrows .
- 2 С помощью кнопок \uparrow/\downarrow выберите новое положение Вашего канала, затем нажмите кнопку \oplus .
- Если Вы не хотите менять порядок, в котором аналоговые каналы сохранены в памяти Вашего телевизора, нажмите HOME для перехода к следующему шагу.



- Этот шаг не будет выводиться на экран в случае нахождения какого-либо аналогового канала.

На экране появится сообщение "Настройка завершена". Нажмите \oplus .

Продолжение

Теперь телевизор настроен на прием всех доступных каналов.

Настройка телевизора на прием сигналов кабельного телевидения

1 Нажмите ⊕.

2 С помощью кнопок \uparrow/\downarrow выберите "Быстрое сканирование" или "Полное сканирование", затем нажмите ⊕.
"Быстрое сканирование": настройка на каналы ведется на основе информации провайдера кабельного ТВ, передаваемой вместе с сигналом. Для параметров "Частота" и "Код доступа к сети" рекомендуется опция "Авто". Эта опция рекомендуется для быстрого выполнения настройки, при условии, что она поддерживается провайдером кабельного ТВ.

Если при выборе опции "Быстрое сканирование" настройка каналов не выполняется, используйте метод "Полное сканирование", описанный ниже.

"Полное сканирование": Выполняется поиск и сохранение в памяти всех доступных каналов. Этот процесс может занять некоторое время. Данная опция рекомендуется если "Быстрое сканирование" не поддерживается Вашим провайдером кабельного ТВ.

Дополнительную информацию о провайдерах кабельного ТВ см. на сайте поддержки:

<http://support.sony-europe.com/TV/DVBC>

3 С помощью кнопок $\leftarrow/\rightarrow/\downarrow$ выберите "Начать".

Телевизор начнет поиск каналов. Не нажимайте никаких кнопок на телевизоре или на пульте ДУ.



- Некоторые провайдеры кабельного ТВ не поддерживают "Быстрое сканирование". Если при использовании опции "Быстрое сканирование" не найдено ни одного канала, выполните "Полное сканирование".

Регулировка угла разворота телевизора

Угол разворота данного телевизора можно регулировать в пределах, показанных на нижеприведенном рисунке.

(только для KDL-40/32NX5xx)

Регулировка угла разворота телевизора влево или вправо

Вид сверху

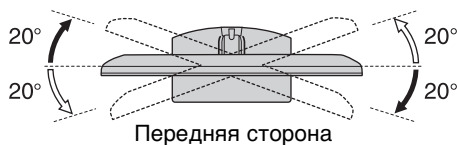

(только для KDL-22EX3xx)

Регулировка наклона по вертикали

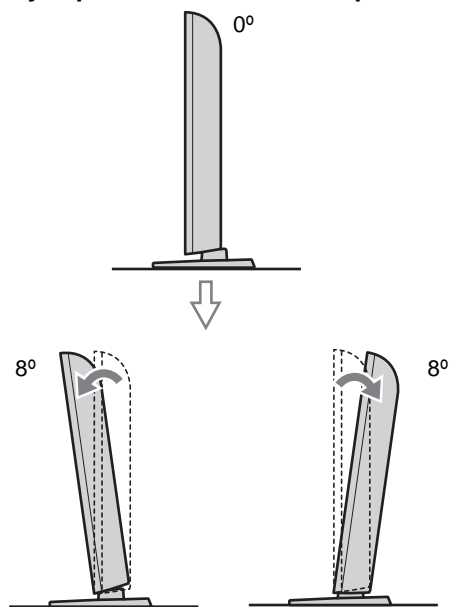

Отсоединение настольной подставки от телевизора



- Отсоединяйте настольную подставку от телевизора только в том случае, если Вы хотите выполнить его настенную установку.

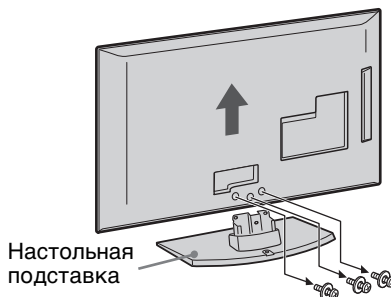
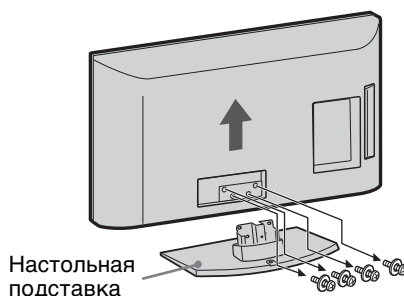

(только для KDL-22EX3xx)

Сведения по безопасности

Установка и подключение

Во избежание возгорания, поражения электрическим током, повреждения телевизора и/или травм выполняйте установку и эксплуатацию телевизора в соответствии с нижеследующими указаниями.

Установка

- Телевизор следует устанавливать вблизи легкодоступной сетевой розетки.
- Установите телевизор на ровную устойчивую поверхность.
- Настенная установка телевизора должна выполняться только квалифицированными специалистами сервисной службы.
- По соображениям безопасности настоятельно рекомендуется использовать аксессуары Sony, в том числе:
 - Кронштейн для настенной установки SU-WL500 (KDL-46EX4xx, KDL-40BX4/EX4/NX5xx, KDL-37EX4xx, KDL-32BX3/BX4/EX3/EX4/NX5xx)
 - Кронштейн для настенной установки SU-WL100 (KDL-26EX3xx, KDL-22EX3xx)
- При присоединении крепежного крюка к телевизору используйте только винты, входящие в комплект поставки кронштейна для настенной установки. В этих винтах длина резьбовой части, выступающей за прилегающую к телевизору поверхность крепежного крюка, составляет от 8 до 12 мм. Диаметр и длина винтов различны в зависимости от модели кронштейна для настенной установки. Использование винтов, отличных от входящих в комплект поставки, может привести к повреждению телевизора или вызвать его падение и т.д.

8 мм - 12 мм



Перемещение

- Перед перемещением телевизора отсоедините от него все кабели.
- Для переноски телевизора больших размеров требуются два или три человека.
- При переноске телевизора вручную держите его, как показано на рисунке справа. Не прикладывайте усилия к ЖК-панели.

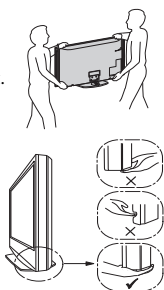

- При подъеме или перемещении телевизора крепко придерживайте его снизу.
- При перевозке берегите телевизор от ударов и сильной вибрации.
- Если необходимо доставить телевизор в ремонтную мастерскую или перевезти в другое место, упакуйте его в картонную коробку и упаковочный материал, в которых он поставлялся изначально.

Вентиляция

- Никогда не перекрывайте вентиляционные отверстия и не вставляйте в них никакие предметы.
- Оставьте свободное пространство вокруг телевизора, как показано на рисунке ниже.
- Для обеспечения надлежащей циркуляции воздуха настоятельно рекомендуется использовать специальный кронштейн для настенной установки производства компании Sony.

Настенная установка

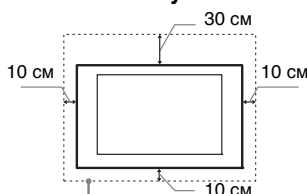

Обеспечьте вокруг телевизора расстояние не меньше

Установка на подставке

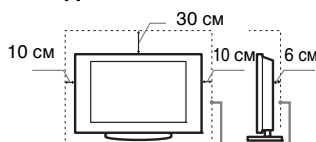

Обеспечьте вокруг телевизора расстояние не меньше

- Для обеспечения надлежащей вентиляции и предотвращения скопления грязи и пыли:
 - Не кладите телевизор экраном вниз; не устанавливайте телевизор перевернутым нижней стороной вверх, задом наперед или набок.
 - Не устанавливайте телевизор на полке, ковре, кровати или в шкафу;
 - Не накрывайте телевизор тканью, например, занавесками, а также газетами и т.п.
 - Не устанавливайте телевизор так, как показано на рисунке ниже.

Циркуляция воздуха нарушена.

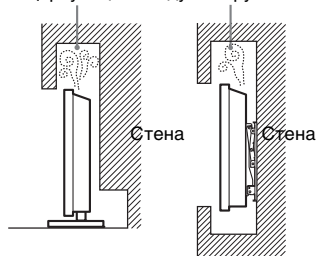

Кабель питания

Во избежание возгорания, поражения электрическим током, повреждения телевизора и/или травм обращайтесь с кабелем питания и сетевой розеткой в соответствии с нижеследующими указаниями:

- Используйте только кабели питания поставки Sony, не пользуйтесь кабелями других поставщиков.
- Вставляйте вилку в розетку до конца.
- Используйте для питания телевизора только сеть переменного тока напряжением 220-240 В.
- Выполняя кабельные соединения между устройствами, в целях безопасности извлеките кабель питания из сетевой розетки и будьте осторожны, чтобы не зацепиться о кабели.
- Перед выполнением каких-либо работ с телевизором или его переноской выньте вилку кабеля питания от сети.
- Кабель питания не должен находиться рядом с источниками тепла.
- Регулярно чистите вилку кабеля питания, предварительно вынимая ее из розетки. Если на вилке имеется пыль, в которой скапливается влага, это может привести к повреждению изоляции и, как следствие, к возгоранию.

Примечания

- Не используйте входящий в комплект поставки кабель питания с другим оборудованием.
- Не пережимайте, не перегибайте и не перекручивайте кабель питания, прилагая излишние усилия. В противном случае могут оголиться или переломиться внутренние жилы кабеля.
- Не изменяйте конструкцию кабеля питания.
- Не ставьте и не кладите никакие тяжелые предметы на кабель питания.
- Вынимая кабель питания из розетки, не тяните за сам кабель.
- Не подключайте слишком много приборов к одной электророзетке.
- Не пользуйтесь электророзеткой с плохими контактами.

Запрещенные типы установок

Во избежание возгорания, поражения электрическим током, повреждения телевизора и/или травм не устанавливайте/не эксплуатируйте телевизор в таких местах, помеченных и ситуациях, которые перечислены ниже.

Места расположения:

На открытом воздухе (под прямыми солнечными лучами), на берегу моря, на корабле или другом судне, в автомобиле, в медицинских учреждениях, в неустойчивом положении; вблизи воды, или там, где возможно воздействие на него дождя, влаги или дыма.

Продолжение

Помещения:



- Во избежание возгорания ни в коем случае не допускайте, чтобы вблизи изделия находились

горящие свечи или другие источники открытого пламени.

- В жарких, влажных или слишком запыленных помещениях; в местах, где могут быть насекомые; в таких местах, в которых телевизор может быть подвержен механической вибрации; вблизи огнеопасных объектов (свечей и др.). На телевизор не должны попадать какие-либо капли или брызги; нельзя ставить на него предметы, содержащие жидкости, например вазу с цветами.

Ситуации:

Не касайтесь телевизора мокрыми руками; не эксплуатируйте его со снятым корпусом или с дополнительными аксессуарами, не рекомендованными изготовителем. Во время грозы отключайте телевизор от розетки электропитания и антенны.

Осколки:

- Не бросайте никакие предметы в телевизор. От удара экранное стекло может разбиться и нанести серьезную травму.
- Если на поверхности телевизора образовались трещины, перед тем, как прикасаться к нему, выньте кабель питания из розетки. В противном случае Вы можете получить удар электрическим током.

Если телевизор не используется

- Если Вы не собираетесь пользоваться телевизором в течение нескольких дней, по соображениям безопасности и энергосбережения его следует отключить от сети электропитания.
- Так как телевизор не отключается от сети при выключении кнопкой, для его полного отключения от электропитания выньте вилку кабеля питания из розетки.
- Следует иметь в виду, что некоторые телевизоры обладают функциями, для корректной работы которых требуется оставлять телевизор в дежурном режиме.

Меры предосторожности в отношении детей

- Не позволяйте детям взбираться на телевизор.
- Храните мелкие детали вне досягаемости детей, чтобы они не могли случайно проглотить их.

Если имеют место следующие неисправности...

Немедленно выключите телевизор и выньте вилку кабеля питания из розетки в следующих случаях.

Обратитесь к своему дилеру или в сервисный центр Sony для того, чтобы квалифицированные специалисты сервисной службы выполнили проверку.

в случае, если:

- Поврежден кабель питания.
- Электророзетка имеет плохие контакты.
- Телевизор получил повреждения в результате падения, удара или попадания брошенным в него предметом.
- Внутри корпуса телевизора через отверстия попала жидкость или какой-либо предмет.

Меры предосторожности

Просмотр телевизора

- Смотрите телевизор при достаточном освещении; просмотр при плохом освещении или в течение чрезмерно продолжительного времени утомляет глаза.
- При пользовании наушниками не устанавливайте слишком большую громкость, чтобы не повредить слух.

ЖК-экран

- Хотя ЖК-экран изготовлен по высокоточной технологии и число эффективных точек достигает 99,99 % и выше, на экране могут постоянно появляться черные или яркие цветные (красные, синие или зеленые) точки. Это структурное свойство ЖК-экрана, которое не является признаком неисправности.
- Не нажимайте на защитный фильтр, не царапайте его и не ставьте на телевизор какие-либо предметы. Это может привести к неравномерности изображения или повреждению ЖК-экрана.
- Если телевизор работает в холодном месте, изображение может оказаться размытым или слишком темным. Это не является признаком неисправности. Эти явления исчезнут с повышением температуры.
- При продолжительной демонстрации неподвижного изображения могут появляться остаточные изображения. Через несколько секунд они могут исчезнуть.
- Во время работы телевизора экран и корпус нагреваются. Это не является признаком неисправности.
- ЖК-экран содержит небольшое количество жидких кристаллов. Некоторые люминесцентные лампы, применяемые в этом телевизоре, содержат также ртуть. При утилизации соблюдайте соответствующие местные положения и инструкции.

Уход за поверхностью экрана, корпусом телевизора и их чистка

Перед чисткой телевизора или вилки кабеля питания отсоедините кабель от сети.

Для обеспечения сохранности конструкционных материалов и покрытия экрана телевизора соблюдайте следующие меры предосторожности.

- Для удаления пыли с поверхности экрана/корпуса телевизора осторожно протирайте его мягкой тканью. Если пыль не удаляется полностью, протрите экран мягкой тканью, слегка смоченной в слабом растворе мягкого моющего средства.
- Не разбрызгивайте воду или моющее средство прямо на телевизор. Скопление жидкости внизу экрана или на наружных поверхностях может привести к выходу телевизора из строя.
- Ни в коем случае не используйте никакие абразивные материалы, щелочные/кислотные очистители, чистящие порошки и такие летучие растворители, как спирт, бензин, разбавитель или инсектициды. Применение этих веществ или длительный контакт с изделиями из резины/винила могут повредить покрытие корпуса или поверхность экрана.
- Для обеспечения надлежащей вентиляции рекомендуется периодически очищать вентиляционные отверстия с помощью пылесоса.
- При регулировке угла наклона телевизора измените его положение медленно и осторожно во избежание соскальзывания телевизора с подставки.

Дополнительные устройства

- Держите дополнительные компоненты или оборудование, излучающее электромагнитные волны, на расстоянии от телевизора. В противном случае может иметь место искажение изображения и/или звука.
- Данное оборудование протестировано и признано отвечающим требованиям к предельным значениям, установленным в Директиве ЭМС, при использовании соединительного сигнального кабеля длиной менее 3 метров.

Батарейки

- Вставляя батарейки, соблюдайте полярность.
- Не используйте одновременно батарейки различных типов или старые и новые батарейки.
- При утилизации батареек всегда соблюдайте правила охраны окружающей среды. В некоторых регионах правила утилизации батареек могут быть регламентированы. Просьба обращаться по этому поводу в местные органы власти.
- Бережно обращайтесь с пультом ДУ. Не бросайте его, не становитесь на него и не лейте на него никаких жидкостей.
- Не оставляйте пульт ДУ вблизи источников тепла или в месте, подверженному прямому воздействию солнечных лучей, или во влажном помещении.

Утилизация телевизора



Утилизация отслужившего электрического и электронного оборудования (директива

**применяется в странах
Евросоюза и других
европейских странах, где
действуют системы
раздельного сбора
отходов)**

Данный знак на устройстве или его упаковке обозначает, что данное устройство нельзя утилизировать вместе с прочими бытовыми отходами. Его следует сдать в соответствующий приемный пункт переработки электрического и электронного оборудования. Неправильная утилизация данного изделия может привести к потенциально негативному влиянию на окружающую среду и здоровье людей, поэтому для предотвращения подобных последствий необходимо выполнять специальные требования по утилизации этого изделия. Переработка данных материалов поможет сохранить природные ресурсы. Для получения более подробной информации о переработке этого изделия обратитесь в местные органы городского управления, службу сбора бытовых отходов или в магазин, где было приобретено изделие.



Утилизация использованных элементов питания (батареек) (применяется в странах

**Евросоюза и других
европейских странах, где
действуют системы
раздельного сбора
отходов)**

Данный знак на элементе питания или упаковке означает, что элемент питания, поставляемый с устройством, нельзя утилизировать вместе с прочими бытовыми отходами. На некоторых элементах питания данный символ может сочетаться с символом химического элемента. Символы ртути (Hg) или свинца (Pb) добавляются в тех случаях, когда элемент питания содержит более 0,0005% ртути или 0,004% свинца. Обеспечивая правильную утилизацию использованных элементов питания, вы предотвращаете негативное влияние на окружающую среду и здоровье людей, возникающее при неправильной утилизации. Вторичная переработка данных материалов поможет сохранению природных ресурсов. При работе устройств, для которых в целях безопасности, выполнения каких-













либо действий или сохранения имеющихся в памяти устройств данных необходима подача постоянного питания от встроенного элемента питания, замену такого элемента питания следует производить только в специализированных сервисных центрах. Для правильной утилизации использованных элементов питания после истечения срока службы сдавайте их в соответствующий пункт по сбору электронного и электрического оборудования. Об утилизации прочих элементов питания см. раздел с описанием безопасного извлечения элементов питания из устройства. Сдавайте использованные элементы питания в соответствующие пункты по сбору и переработке использованных элементов питания. Для получения более подробной информации о вторичной переработке данного изделия или использованного элемента питания, обращайтесь в местные органы власти, службу сбора бытовых отходов или в магазин, где было приобретено изделие.

? Руководство пользователя

Руководство пользователя

Выводит на экран содержание Руководства пользователя.

Навигация по Руководству пользователя

- 1 Нажмите **i-MANUAL**.
- 2 С помощью кнопок / выберите нужный раздел в оглавлении, затем нажмите . Используйте соответствующие цветные кнопки для перехода к предыдущей или последующей странице и для возврата к оглавлению. Если описание связано с другим разделом, на экране появится символ . С помощью кнопок /// выберите , затем нажмите . Нажмите  **RETURN** для возврата назад.
- 3 Нажмите  **RETURN** для выхода из меню.



- ХМВ™ (XrossMediaBar) представляет собой меню параметров функции BRAVIA и источников входного сигнала, выводимое на экран телевизора.

Установка принадлежностей (Кронштейн для настенной установки)

Вниманию пользователей:

Руководствуясь соображениями безопасности и необходимостью обеспечения сохранности изделия, Sony настоятельно рекомендует, чтобы установка Вашего телевизора была произведена специалистами компании-дилера Sony. Не пытайтесь устанавливать его самостоятельно.

Вниманию дилеров Sony:

При установке, выполнении периодического техобслуживания и проверке данного изделия уделяйте все необходимое внимание вопросам безопасности.

Телевизор может быть установлен с помощью кронштейна для настенной установки SU-WL500 (KDL-46EX4xx, KDL-40BX4/EX4/NX5xx, KDL-37EX4xx, KDL-32BX3/BX4/EX3/EX4/NX5xx) / SU-WL100 (KDL-26EX3xx, KDL-22EX3xx) (приобретается отдельно).

- Для правильной установки телевизора см. инструкцию, прилагаемую к кронштейну для настенной установки.
- См. "Отсоединение настольной подставки от телевизора" (стр. 8).



- Установите телевизор на подставку при креплении к нему монтажной скобы.

KDL-46EX4xx
KDL-40BX4/EX4/NX5xx
KDL-37EX4xx
KDL-32BX3/BX4/EX3/EX4/NX5xx

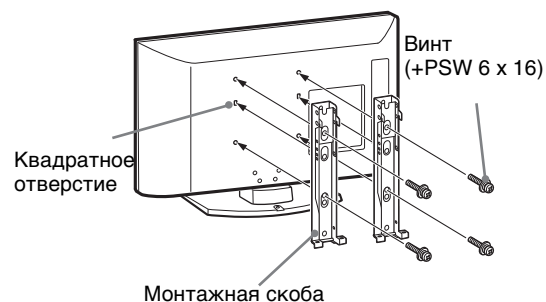

KDL-26EX3xx
KDL-22EX3xx



Для правильной установки данного изделия необходим достаточный опыт, в особенности при определении того, в состоянии ли стена выдержать вес телевизора.. Поручите крепление данного телевизора специалистам компании-дилера Sony и уделяйте надлежащее внимание безопасности при его установке. Компания Sony не несет ответственность в случае ущерба или травм, вызванных неверным обращением с телевизором или его неправильной установкой.

Таблица установочных размеров телевизора

KDL-46EX4xx
KDL-40BX4/EX4/NX5xx
KDL-37EX4xx
KDL-32BX3/BX4/EX3/EX4/NX5xx

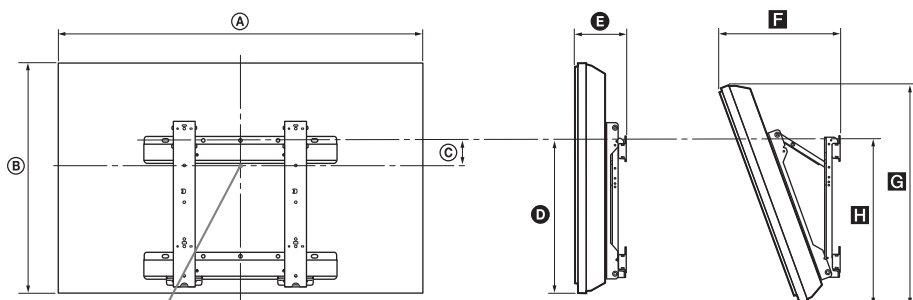

Центральная точка экрана

KDL-26EX3xx
KDL-22EX3xx

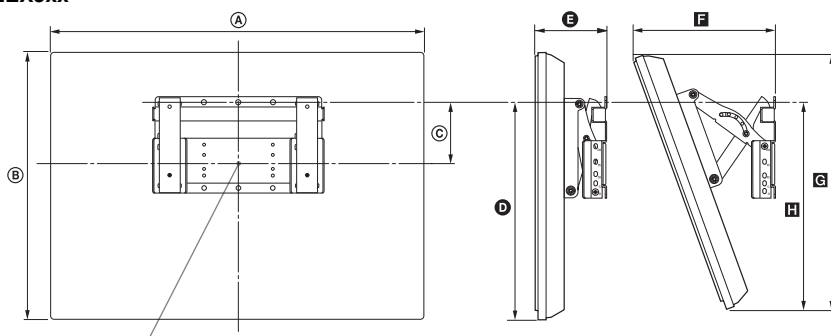

Центральная точка экрана

Единица измерения: см

Название модели	Размеры экрана		Расстояние до центра экрана	Размеры для различных углов установки					
	A	B		C	Угол (0°)		Угол (20°)		
					D	E	F	G	H
KDL-46EX4xx	112,7	67,4	8,4	42,4	16,2	36,9	64,0	46,4	
KDL-40NX5xx	102,3	62,8	12,2	43,9	16,0	34,9	59,1	47,9	
KDL-40BX4xx	99,6	59,8	12,2	42,5	15,9	34,1	56,6	46,2	
KDL-40EX4xx	99,2	59,8	12,2	42,5	16,0	34,1	56,7	46,3	
KDL-37EX4xx	92,1	56,4	14,0	42,7	15,8	32,7	53,4	46,3	
KDL-32NX5xx	82,5	51,7	17,2	43,2	15,6	30,9	48,8	47,1	
KDL-32BX3/BX4xx	80,4	49,7	17,2	42,6	15,6	30,3	47,9	46,0	
KDL-32EX3/EX4xx	80,0	49,7	17,2	42,6	15,7	30,3	47,0	46,1	
KDL-26EX3xx	67,2	42,3	9,7	31,5	16,0	26,2	40,2	32,3	
KDL-22EX3xx	55,1	36,7	13,3	32,9	14,3	22,2	34,8	32,8	

Установочные размеры могут отличаться в зависимости от того, как установлен телевизор.

ВНИМАНИЕ!

Стена, к которой крепится телевизор, должна быть в состоянии выдержать вес, по крайней мере, в четыре раза превышающий вес телевизора. Вес телевизора см. в разделе "Технические характеристики" (стр. 16).

Схема и таблица расположения скоб и винтов

Название модели	Расположение винтов	Расположение скоб
KDL-46EX4xx	d, g	b
KDL-40BX4/EX4/NX5xx	d, g	b
KDL-37EX4xx	d, g	b
KDL-32BX3/BX4/EX3/EX4/NX5xx	e, g	c
KDL-26EX3xx	—	a
KDL-22EX3xx	—	b

KDL-46EX4xx
 KDL-40BX4/EX4/NX5xx
 KDL-37EX4xx
 KDL-32BX3/BX4/EX3/EX4/NX5xx

Расположение винтов

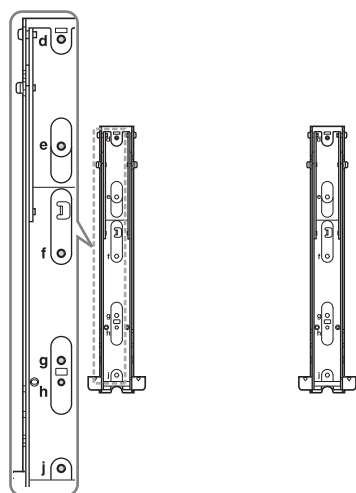

Расположение скоб

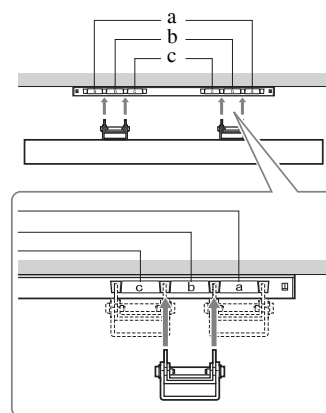





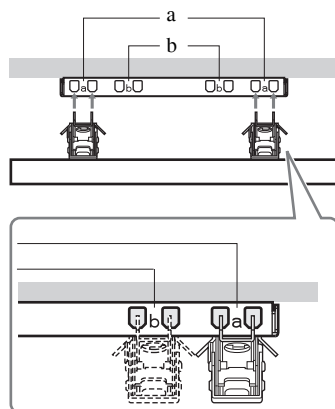









KDL-26EX3xx
 KDL-22EX3xx

Расположение скоб



Технические характеристики

Название модели	KDL-46EX4xx	KDL-40BX4/EX4/NX5xx	KDL-37EX4xx	KDL-32BX3/EX4/NX5xx	KDL-26EX3xx	KDL-22EX3xx	
Система							
Система ТВ панели:	LCD (ЖК) экран						
Система телевидения:	В зависимости от выбранной Вами страны/региона: Аналоговая: В/Г/Н, D/K, L, I Цифровая: DVB-T, DVB-C						
Система цветного телевидения	Аналоговая: PAL, PAL60 (только вход Video In), SECAM, NTSC3.58, NTSC4.43 (только вход Video In) Цифровая: MPEG-2 MP@ML/HL, H.264/MPEG-4 AVC HP@L4.0, MP@L3.0						
Диапазон принимаемых каналов:	Аналоговые каналы: 46,25 - 855,25 МГц Цифровые каналы: VHF/UHF						
Выходная мощность звука:	10 Вт + 10 Вт (RMS)			8 Вт + 8 Вт (RMS)		5 Вт + 5 Вт (RMS)	
Входные/Выходные разъемы							
Антенна	Разъем 75 Ом для VHF/UHF						
 /  AV1*1	21-штырьковый Scart-разъем, включая аудио/видео вход, RGB вход, S-Video вход и аналоговый ТВ аудио/видео выход.						
 /  AV2*2	21-штырьковый Scart-разъем, включая аудио/видео вход, RGB вход, S-Video вход и аудио/видео выход.						
 COMPONENT IN	Поддерживаемые форматы: 1080p, 1080i, 720p, 576p, 576i, 480p, 480i Y: 1 Vp-p, 75 Ом, 0.3V отрицательная синхронизация/Pв/Св: 0.7 Vp-p, 75 Ом/ Рв/Ср: 0.7 Vp-p, 75 Ом						
 COMPONENT IN	Аудиовход (гнезда типа "тюльпан")						
HDMI IN 1, 2, 3, 4	Видео: 1080p, 1080p24, 1080i, 720p, 576p, 576i, 480p, 480i Аудио: Двухканальный линейный PCM 32, 44,1 и 48 кГц, 16, 20 и 24 бит, Dolby Digital PC (см. стр. 18) Аналоговый аудиовход (разъем типа minijack) (только HDMI 1)						
 AV3	Видеовход (гнездо типа "тюльпан")						
 AV3	Аудиовход (гнезда типа "тюльпан")						
 DIGITAL AUDIO OUT (OPTICAL)	Цифровой оптический разъем (Двухканальный линейный PCM, Dolby Digital)						
	Аудиовыходы (левый/правый) (гнезда типа "тюльпан")						
PC IN 	Вход PC (для подключения ПК) (15 Dsub) (см. стр. 18) G: 0.7 Vp-p, 75 Ом, не Sync on Green/B: 0.7 Vp-p, 75 Ом/ R: 0.7 Vp-p, 75 Ом, H/V Sync: уровень TTL  аудиовход для подключения ПК (разъем типа minijack)						
	Разъем под наушники						
	USB-порт						
	Разъем под CAM (Модуль ограниченного доступа)						
Питание и другие параметры							
Электропитание:	220–240 В пер. тока, 50 Гц						
Размер экрана (по диагонали)	46 дюймов / около 117 см	40 дюймов / около 102 см	37 дюйма / около 94 см	32 дюйма / около 80 см	26 дюйма / около 66 см	22 дюйма / около 55 см	
Разрешение экрана	1920 точек (по горизонтали) x 1080 строк (по вертикали) (KDL-46EX4xx, KDL-40BX4/EX4/NX5xx, KDL-37EX4xx, KDL-32BX3/EX3xx, KDL-26EX3xx, KDL-22EX3xx) 1366 точек (по горизонтали) x 768 строк (по вертикали) (KDL-32BX3/EX3xx, KDL-26EX3xx, KDL-22EX3xx)						
Потребляемая мощность	в режиме "Дом"/ "Обычный"	142 Вт	110 Вт	95 Вт	73 Вт	52 Вт	39 Вт
	в режиме "Магазин"/ "Яркий"	183 Вт	146 Вт	120 Вт	94 Вт	62 Вт	46 Вт
Мощность, потребляемая в дежурном режиме*3	0,19 Вт						
Потребление энергии в режиме "Выкл"	0,18 Вт						
Среднее годовое потребление энергии*4	207 кВтч	161 кВтч	139 кВтч	107 кВтч	76 кВтч	57 кВтч	

Название модели		KDL-46EX4xx	KDL-40BX4/EX4/NX5xx	KDL-37EX4xx	KDL-32BX3/BX4/EX3/EX4/NX5xx	KDL-26EX3xx	KDL-22EX3xx
Габариты (ширина x высота x глубина) (около)	(с подставкой)	112,7 x 71,1 x 29,4 см	102,3 x 66,5 x 31,0 см (KDL-40NX5xx) 99,6 x 63,5 x 25,0 см (KDL-40BX4xx) 99,2 x 63,5 x 25,0 см (KDL-40EX4xx)	92,1 x 59,9 x 25,1 см	82,5 x 55,4 x 26,0 см (KDL-32NX5xx) 80,4 x 53,2 x 22,0 см (KDL-32BX3/BX4xx) 80,0 x 53,2 x 22,0 см (KDL-32EX3/EX4xx)	67,2 x 45,9 x 22,0 см	55,1 x 40,2 x 21,5 см
	(без подставки)	112,7 x 67,4 x 10,2 см	102,3 x 62,8 x 10,0 см (KDL-40NX5xx) 99,6 x 59,8 x 9,9 см (KDL-40BX4xx) 99,2 x 59,8 x 10,0 см (KDL-40EX4xx)	92,1 x 56,4 x 9,8 см	82,5 x 51,7 x 10,2 см (KDL-32NX5xx) 80,4 x 49,7 x 9,6 см (KDL-32BX3/BX4xx) 80,0 x 49,7 x 9,7 см (KDL-32EX3/EX4xx)	67,2 x 42,3 x 9,9 см	55,1 x 36,7 x 8,2 см
Вес (около)	(с подставкой)	20,4 кг	22,4 кг (KDL-40NX5xx) 15,6 кг (KDL-40BX4xx) 15,9 кг (KDL-40EX4xx)	13,6 кг	15,5 кг (KDL-32NX5xx) 10,7 кг (KDL-32BX3/BX4xx) 11,0 кг (KDL-32EX3/EX4xx)	8,8 кг	6,6 кг
	(без подставки)	18,1 кг	19,2 кг (KDL-40NX5xx) 13,6 кг (KDL-40BX4xx) 13,9 кг (KDL-40EX4xx)	11,6 кг	13,0 кг (KDL-32NX5xx) 9,2 кг (KDL-32BX3/BX4xx) 9,5 кг (KDL-32EX3/EX4xx)	7,3 кг	6,0 кг
Принадлежности, входящие в комплект поставки		См. "1: Проверка комплекта поставки" на стр. 4.					
Аксессуары, поставляемые в качестве опции		См. раздел "Установка принадлежностей (Кронштейн для настенной установки)" на стр. 13.					

*1 На разъем AV1 выводится только аналоговый телевизионный сигнал.

*2 На разъем AV2 выводится сигнал, воспроизводимый на экране (кроме сигналов, поступающих на входные разъемы PC, HDMI, Component, USB).

*3 Номинальная величина мощности потребления в дежурном режиме достигается после того, как телевизор выполнит необходимые внутренние процессы.

*4 4 часа в день 365 дней в году.

Конструкция и спецификации могут быть изменены без дополнительного оповещения.

Характеристики входных сигналов, подаваемых с ПК на вход PC IN

Сигналы	Пикселей по горизонтали	Строк по вертикали	Горизонтальная частота (кГц)	Вертикальная частота (Гц)	Стандарт
VGA	640	480	31,5	60	VGA
SVGA	800	600	37,9	60	VESA Guidelines
XGA	1024	768	48,4	60	VESA Guidelines
WXGA	1280	768	47,4	60	VESA
WXGA	1280	768	47,8	60	VESA
WXGA	1360	768	47,7	60	VESA
SXGA	1280	1024	64	60	VESA
UXGA	1600	1200	75	60	VESA
HDTV	1920	1080	67,5	60	EIA

- Вход PC данного телевизора не поддерживает Sync on Green или Composite Sync.
- Вход PC данного телевизора не поддерживает чересстрочные сигналы.
- Вход PC данного телевизора поддерживает сигналы, указанные в вышеприведенной таблице, с вертикальной частотой 60 Гц.

Характеристики входных сигналов, подаваемых с ПК на входы HDMI IN 1, 2, 3, 4

Сигналы	Пикселей по горизонтали	Строк по вертикали	Горизонтальная частота (кГц)	Вертикальная частота (Гц)	Стандарт
VGA	640	480	31,5	60	VGA
SVGA	800	600	37,9	60	VESA Guidelines
XGA	1024	768	48,4	60	VESA Guidelines
WXGA	1280	768	47,4	60	VESA
WXGA	1280	768	47,8	60	VESA
WXGA	1360	768	47,7	60	VESA
SXGA	1280	1024	64	60	VESA

Поиск неисправностей

Посмотрите, не мигает ли индикатор  (дежурного режима) красным светом.

Если индикатор мигает

Активирована функция автодиагностики.

Нажмите кнопку  на боковой панели телевизора, чтобы выключить его, выньте вилку сетевого шнура из розетки и сообщите своему местному дилеру или специалистам сервисного центра Sony, как мигает индикатор.

Если красный светодиод мигнет 19 раз, выключите телевизор и отсоедините неисправное USB-устройство.

Если красный светодиод мигнет 20 раз, выключите телевизор и отсоедините неисправный модуль CAM.

Если индикатор не мигает



- 1 Выполните проверки в соответствии с нижеприведенной таблицей.
- 2 Если Вы не смогли устранить неисправность, обратитесь к квалифицированным специалистам по обслуживанию телевизоров.



- Вы можете воспользоваться разделом, относящимся к поиску и устранению неисправностей в экранном руководстве пользователя.
- Для получения дополнительной информации обращайтесь в Центр информации потребителей компании Sony по адресу или телефону, указанному в гарантийном талоне.

Изображение

Нет ни изображения (темный экран), ни звука.

- Проверьте правильность подключения антенны/кабель.
- Включите телевизор в сеть, и нажмите кнопку , расположенную на боковой панели телевизора.
- Если индикатор  (дежурного режима) горит красным светом, нажмите кнопку **I/**.

На экране видны только снег и помехи

- Проверьте, не сломана или не погнута ли антенна.
- Проверьте, не истек ли срок службы антенны (3-5 лет при нормальных условиях, 1-2 года при использовании в районах на морском побережье).

Вступ

Дякуємо, що ви обрали цей продукт від Sony. Перед початком експлуатації телевізора уважно прочитайте цей посібник і збережіть його для використання в майбутньому.

Примітка щодо функції цифрового телебачення

- Усі функції, пов'язані з цифровим телебаченням (DVB), працюватимуть тільки в тих країнах або регіонах, де транслюється цифровий ефірний сигнал DVB-T (MPEG-2 та H.264/MPEG-4 AVC) або де є доступ до сумісного абонентського кабельного вводу DVB-C (MPEG-2 та H.264/MPEG-4 AVC).
Дізнайтеся у свого продавця, чи є можливість приймати сигнал DVB-T у місці вашого проживання, або запитайте свого провайдера кабельного телебачення, чи сумісний кабельний сервіс DVB-C, що ними надається, із цим телевізором.
- Ваш провайдер кабельного телебачення може стягати платню за свої послуги або потребувати вашої згоди з положеннями та умовами своєї діяльності.
- Цей телевізор відповідає технічним вимогам DVB-T і DVB-C, але його сумісність із майбутніми цифровими ефірними передачами DVB-T і цифровими кабельними передачами DVB-C не гарантована.
- Деякі функції цифрового телебачення можуть бути недоступними у певних країнах або регіонах, а кабель DVB-C може не працювати належним чином із деякими провайдерами.

Список сумісних провайдерів кабельного телебачення див. на веб-сайті підтримки:

<http://support.sony-europe.com/TV/DVBC/>

Цей продукт виготовлено компанією Sony Corporation, 1-7-1 Konan Minato-ku Tokyo, 108-0075 Japan. Уповноваженою стороною щодо електромагнітної сумісності (EMC) і безпеки виробу є компанія Sony Deutschland GmbH, Hedelfinger Strasse 61, 70327 Stuttgart, Germany. Для отримання відповіді на будь-які запитання щодо обслуговування або гарантії звертайтеся за адресами, наведеними в окремих документах з обслуговування або гарантії.

Інформація про торговельні марки

- DVB є зареєстрованою торговельною маркою проекту DVB
- HDMI, логотип HDMI та High-Definition Multimedia Interface є торговельними марками або зареєстрованими торговельними марками HDMI Licensing LLC.
- Вироблено згідно з ліцензією компанії Dolby Laboratories. Dolby і символ із подвійною літерою D є торговельними марками компанії Dolby Laboratories.
- ПРО DIVX VIDEO: DivX® — це цифровий формат відео, розроблений компанією DivX, Inc. Цей виріб є офіційним сертифікованим пристроєм DivX Certified, який відтворює відеофайли DivX. Для отримання докладної інформації та завантаження інструментів-програм для перетворення файлів у відео DivX відвідайте веб-сайт www.divx.com. ПРО DIVX VIDEO-ON-DEMAND: Цей пристрій DivX Certified® необхідно зареєструвати для відтворення вмісту DivX Video-on-Demand (VOD). Щоб генерувати реєстраційний код, знайдіть розділ DivX VOD у меню параметрів пристрою. Введіть цей код на веб-сайті vod.divx.com, щоб завершити процес реєстрації та дізнатися більше про DivX VOD.



Про назву моделі в цьому посібнику

Символи «xx» у назві моделі відповідають двом цифрам, які вказують на варіанти конструкції та кольору пристрою.



- На ілюстраціях, використаних у цьому посібнику, зображена модель KDL-32EX402, якщо не зазначено інше.

Посібник із початку експлуатації 4

Інформація щодо безпечної експлуатації	9
Заходи безпеки	10
Посібник з експлуатації	11
Огляд пульта дистанційного керування	12
Огляд кнопок телевізора та індикаторів	14

Перегляд телевізора

Перегляд телевізора	15
Використання цифрової електронної програми телепередач (EPG) DV3	18
Використання списку вибраного DV3	19

Використання додаткового обладнання

Підключення додаткового обладнання	20
Перегляд зображень із підключеного обладнання	21
Відтворення фотознімків/музики/відео за допомогою USB	22
Використання BRAVIA Sync з функцією «Керування для HDMI»	23

Використання функцій меню

Навігація початковим меню телевізора на XMB™	24
Settings	25

Додаткова інформація

Установлення приладдя (кронштейн для кріплення на стіні)	34
Технічні характеристики	37
Усунення несправностей	40

DV3 : лише для цифрових каналів

- Перед експлуатацією телевізора прочитайте розділ «Інформація щодо безпечної експлуатації» 9. Збережіть цей посібник для використання в майбутньому.
- Інструкції щодо «Встановлення кронштейна для настінного кріплення» вміщені в посібник з експлуатації цього телевізора.

1: Перевірка приладдя

Силовий шнур (1) (лише для моделей KDL-46EX4xx)

Фіксатор кабелю (1) (лише для моделей KDL-40/32NX5xx)

Підставка (1)*

Гвинти для підставки (4) (лише для моделей KDL-46EX4xx)

Гвинти для підставки (4 + 3) (лише для моделей KDL-40BX4/EX4xx, KDL-37EX4xx, KDL-32BX3/BX4/EX3/EX4xx, KDL-26EX3xx, KDL-22EX3xx)

Гвинти для підставки (4 + 4) (лише для моделей KDL-40/32NX5xx)

Пульт дистанційного керування RM-ED022 (1)

Батареї розміру AAA (2)

* Розібрані, крім моделей з діагоналлю KDL-46EX4xx.

Щоб вставити батареї в пульт дистанційного керування

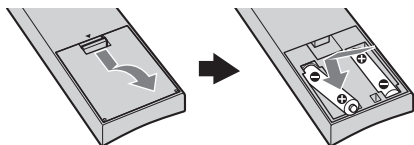

- Вставляючи батареї, слідкуйте за правильністю полярності.
- Не використовуйте одночасно батареї різних типів або старі й нові батареї.
- Утилізуйте батареї таким способом, який не шкодить довкіллю. У певних регіонах утилізація батарейок здійснюється відповідно до певних норм. Дізнайтеся про це в місцевих органах влади.
- Обережно поводьтеся з пультом дистанційного керування. Не кидайте його, не наступайте на нього та стежте за тим, щоб на пульт не потрапляла волога.
- Не кладіть пульт дистанційного керування поблизу джерел тепла, не піддавайте його дії прямого сонячного проміння та не зберігайте пульт у вологих приміщеннях.

2: Кріплення підставки

Виконайте кроки з монтажу, необхідні для розміщення телевізора на підставці.

- 1 Вказівки з кріплення для деяких моделей телевізорів наведено в інструкції до настільної підпори.
- 2 Розмістіть телевізор на підставці. Стежте за тим, щоб не переплутати кабелі.

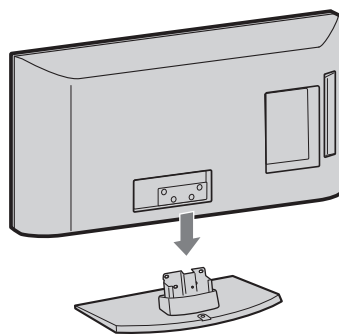

- 3 Зафіксуйте телевізор на підставці за допомогою гвинтів із комплекту постачання відповідно до позначок у вигляді стрілок ↑, які вказують на отвори для гвинтів.

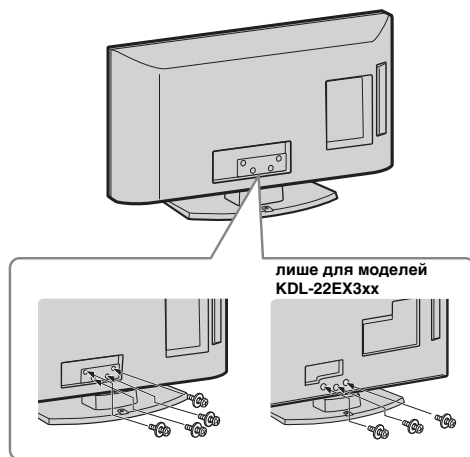

- Якщо ви використовуєте електричну викрутку, установіть значення крутильного моменту затягнення приблизно на 1,5 Н/м (15 кгс/см).

3: Підключення антени/cable, відеоманітофона та записувача DVD

Підключення лише антени/cable

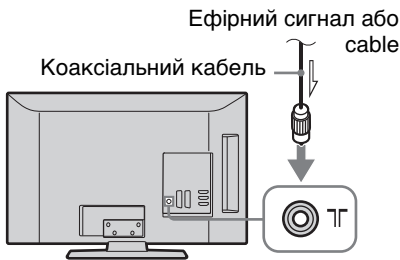

Підключення антени/cable, відеоманітофона або записувача DVD за допомогою з'єднувача SCART

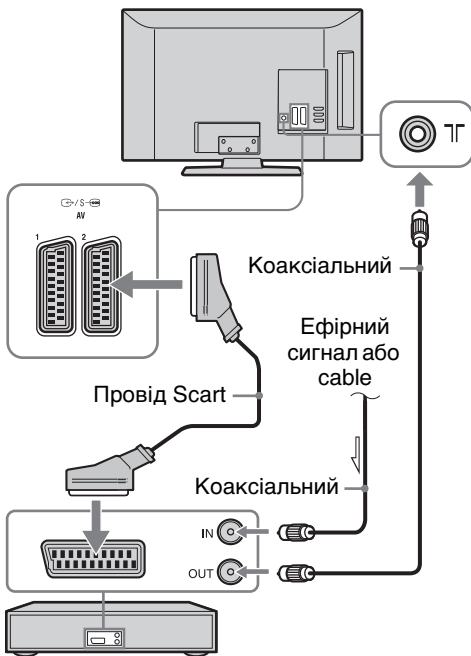

Відеоманітофон або записувач DVD



- Виходи AV1 доступні лише для аналогового телевізора.
- Виходи AV 2 екрану перегляду (крім ПК, HDMI, Component, USB).

Підключення антени/cable та записувача відеоманітофона і DVD до HDMI

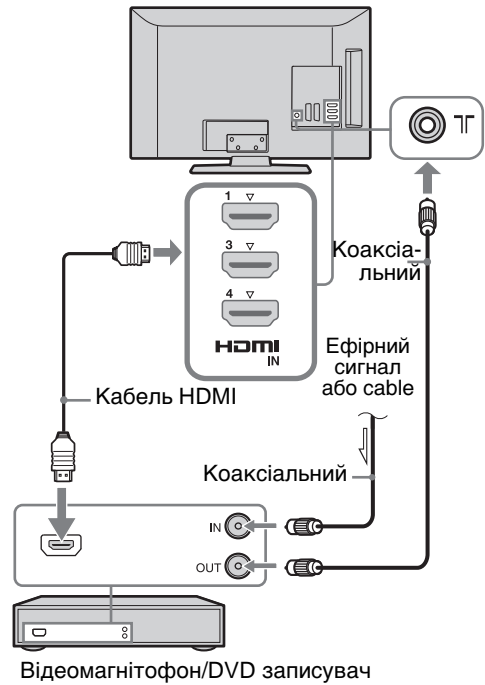

4: Запобігання перекиданню телевізора

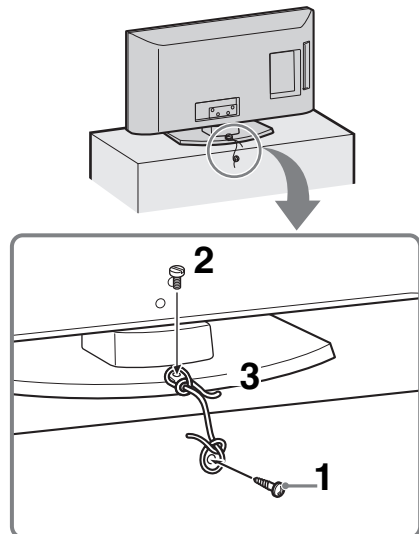

- 1 Вкрутіть шуруп (діаметром 4 мм, не входить до комплекту постачання) у підставку для телевізора.

Продовження

- Вкрутіть кріпильний гвинт (M4 x 16, не входить до комплекту постачання) в отвір для гвинта на телевізорі.
- Зв'яжіть шуруп і кріпильний гвинт міцним шнуром.



- Для закріплення телевізора використовується додатковий комплект опорного ремня Sony. З питань придбання набору звертайтеся до сервісного центру Sony. Будьте готові назвати модель вашого телевізора.

5: Зв'язування кабелів

(лише для моделей KDL-40/32NX5xx)

З'єднувальні кабелі можна зв'язати так, як показано нижче.

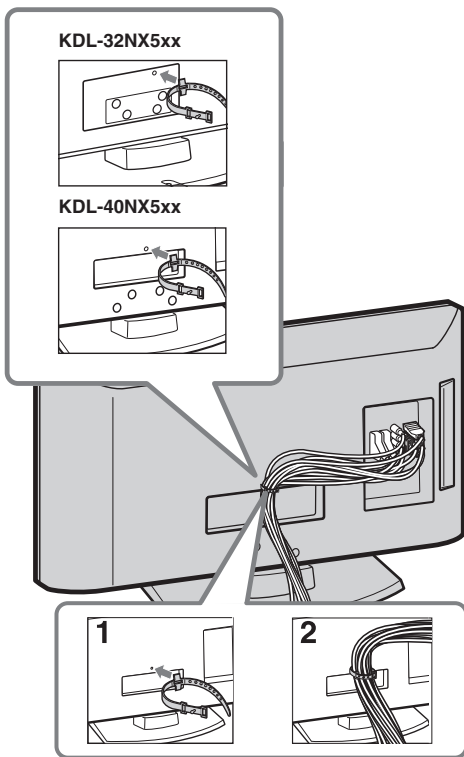

- Не зв'яжіть силовий шнур з іншими з'єднувальними кабелями.

6: Вибір мови, країни або регіону та місця перебування

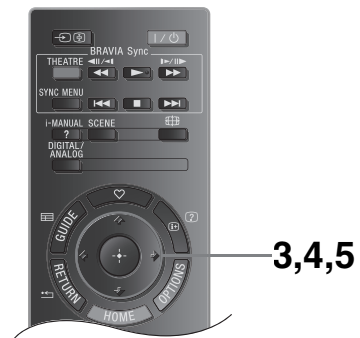
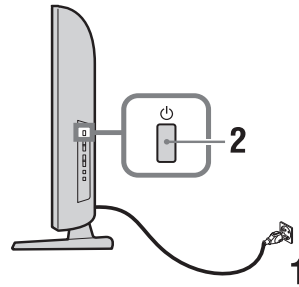

- Підключіть телевізор до електричної розетки (220-240 В змінного струму, 50 Гц).
- Натисніть збоку на телевізорі. Під час першого ввімкнення телевізора на екрані з'являється меню Language.
 - Коли ви вмикаєте телевізор, індикатор живлення починає світитися зеленим кольором.
- Натисніть кнопку або і виберіть мову, яка відображається на екранах меню, а потім натисніть .

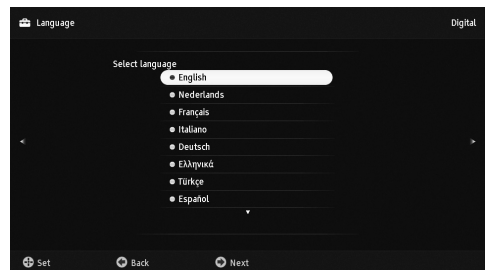

- 4 Натисніть кнопку \uparrow або \downarrow і виберіть країну або регіон, у яких буде використовуватися телевізор, а потім натисніть \oplus .

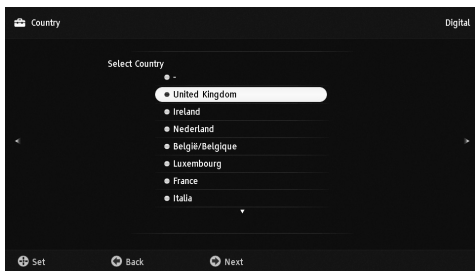

Якщо країна або регіон, в яких потрібно використовувати телевізор, не з'являються у списку, виберіть «<» замість країни або регіону.

- 5 Натисніть кнопку \uparrow або \downarrow і виберіть тип розташування, в якому буде використовуватися телевізор, а потім натисніть \oplus .

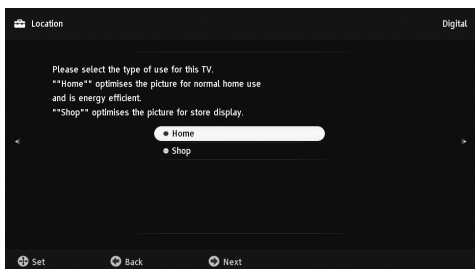

У режимі Shop деякі настройки будуть періодично скидатися для використання в магазині.

За допомогою цього параметра можна вибрати початковий режим зображення, який відповідає характерним умовам освітлення в таких середовищах.

7: Автоматичне налаштування телевізора

- 1 Натисніть \oplus .

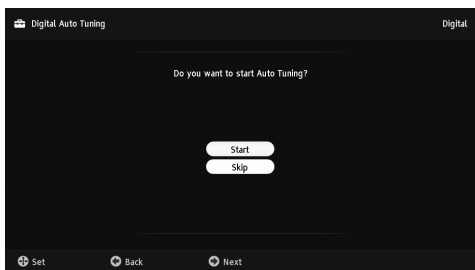

- 2 За допомогою \uparrow/\downarrow виберіть «Antenna» або «Cable», потім натисніть \oplus .
Якщо вибрати «Cable», відобразиться екран вибору типу сканування. Див. «Налаштування телевізора для з'єднання Cable» (стор. 7).
Телевізор почне пошук усіх доступних цифрових каналів, після чого почнеться пошук усіх доступних аналогових каналів. Це може тривати деякий час, тому під час цієї процедури не натискайте кнопки на телевізорі чи пульті дистанційного керування.

Якщо з'являється повідомлення для підтвердження антенного з'єднання
Цифрові або аналогові канали не знайдено. Перевірте всі антени та/або кабельні (cable) підключення й натисніть \oplus , щоб знову почати автоматичне налаштування.

- 3 Programme Sorting (лише в аналоговому режимі): Змінює порядок зберігання аналогових каналів на телевізорі.

1 Натисніть \uparrow або \downarrow , щоб вибрати канал, який потрібно перемістити в нове положення, а потім натисніть кнопку \rightarrow .

2 Натисніть \uparrow або \downarrow , щоб вибрати нове положення для каналу, а потім натисніть кнопку \oplus .

Якщо не потрібно змінювати порядок, в якому зберігаються аналогові канали на телевізорі, натисніть HOME, щоб перейти до наступного кроку.



- Цей крок не з'явиться, якщо буде знайдено будь-який аналоговий канал.

На екрані з'явиться повідомлення «Set-up complete». Натисніть \oplus .

Тепер телевізор налаштовано на всі доступні канали.

Налаштування телевізора для з'єднання Cable

- 1 Натисніть \oplus .

- 2 За допомогою \uparrow/\downarrow виберіть «Quick Scan» або «Full Scan», а потім натисніть \oplus .

«Quick Scan»: канали налаштовуються відповідно до інформації оператора кабельного телебачення, одержаної із сигналу трансляції. Для параметрів «Frequency» і «Network ID» рекомендовано встановити значення «Auto». Рекомендовано використовувати цей параметр для швидкого налаштування, якщо оператор кабельного телебачення підтримує таку можливість.

Якщо не вдається здійснити налаштування за допомогою «Quick Scan», скористайтеся описаним нижче способом «Full Scan».

«Full Scan»: налашуються та зберігаються всі доступні канали. Ця процедура може зайняти деякий час.

Рекомендовано використовувати цей параметр, якщо провайдер кабельного телебачення не підтримує функцію «Quick Scan».

Список сумісних провайдерів кабельного телебачення див. на веб-сайті підтримки: <http://support.sony-europe.com/TV/DVBC>

3 За допомогою \leftarrow/\rightarrow виберіть «Start». Починається пошук каналів у телевізорі. Не натискайте жодних кнопок на телевізорі та пульті дистанційного керування.

- Деякі провайдери кабельного телебачення не підтримують функцію «Quick Scan». Якщо не вдалося знайти канали за допомогою функції «Quick Scan», виконайте «Full Scan».

Регулювання кута перегляду телевізора

Кут повороту цього телевізора можна регулювати в межах нижченаведених значень.

(лише для моделей KDL-40/32NX5xx)

Відрегулюйте кут повороту ліворуч або праворуч (шарнірне з'єднання)

Вигляд зверху

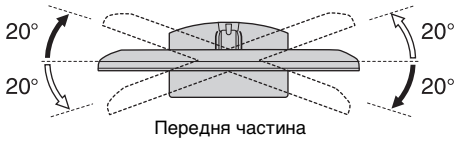

(лише для моделей KDL-22EX3xx)

Відрегулюйте нахил дисплея

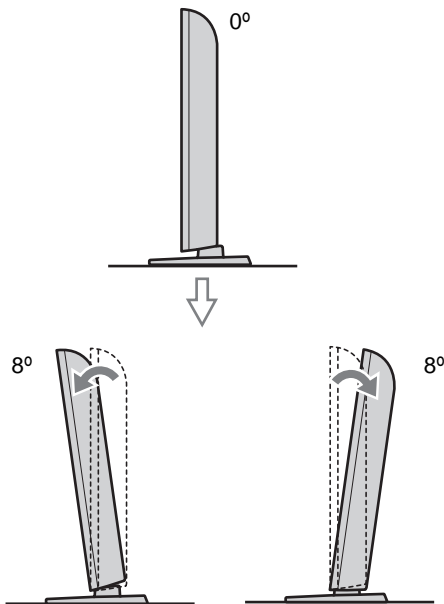

Від'єднання настільної підставки від телевізора

- Від'єднуйте настільну підставку лише у випадку, якщо потрібно прикріпити телевізор до стіни.

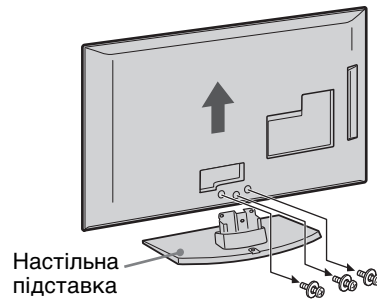
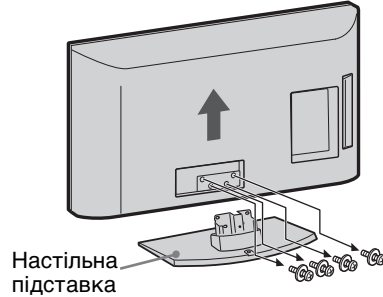

(лише для моделей KDL-22EX3xx)

Інформація щодо безпечної експлуатації

Установлення/налаштування

Встановлюйте й використовуйте телевизор відповідно до наведених нижче інструкцій, щоб не наражатися на ризик виникнення пожежі, ураження електричним струмом та отримання травм і завдання шкоди.

Установлення

- Телевизор має бути встановлений поблизу легкодоступної електричної розетки.
- Розмістіть телевизор на стійкій рівній поверхні.
- Установлення телевизора на стіну повинно виконуватися тільки кваліфікованим технічним персоналом.
- З міркувань безпеки настійно рекомендується використовувати прилади компанії Sony, включаючи:
 - кронштейн для настінного кріплення SU-WL500 (KDL-46EX4xx, KDL-40BX4/EX4/NX5xx, KDL-37EX4xx, KDL-32BX3/BX4/EX3/EX4/NX5xx)
 - кронштейн для настінного кріплення SU-WL100 (KDL-26EX3xx, KDL-22EX3xx)
- Прикріплюючи монтажні гаки до телевизора, обов'язково використовуйте гвинти, що входять до комплекту постачання з кронштейном для настінного кріплення. Гвинти з комплекту постачання спроектовані так, що їх довжина складає 8-12 мм, якщо відміряти від крипилової поверхні монтажного гака. Діаметр і довжина гвинтів можуть бути різними залежно від моделі кронштейна для настінного кріплення. Якщо використати будь-які інші гвинти, які не постачаються в комплекті, телевизор може пошкодитися всередині або впасти тощо.

8-12 мм

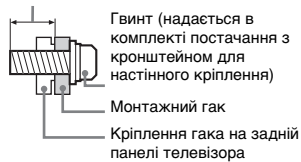

Транспортування

- Перед транспортуванням телевизора відключіть всі кабелі.
- Для транспортування великого телевизора потрібні дві або три особи.
- Під час транспортування телевизора вручну тримайте його так, як показано на малюнку праворуч. Не натискайте на РК-панель.
- Піднімаючи або переміщуючи телевизор, добре підтримуйте його знизу.
- Під час транспортування телевизора не піддавайте його дії ударів або надмірної вібрації.
- Транспортуючи телевизор на ремонт або переміщуючи його, запакуйте

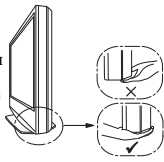
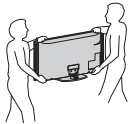

телевизор за допомогою оригінальних картонних та пакувальних матеріалів.

Вентиляція

- Ніколи не закривайте вентиляційні отвори й нічого не вставляйте в корпус.
- Залиште простір навколо телевизора, як показано нижче.
- Для забезпечення належної циркуляції повітря настійно рекомендовано використовувати кронштейн для настінного кріплення компанії Sony.

Установлення на стіну

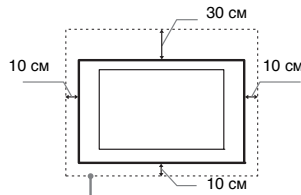

Залиште принаймні такий простір навколо телевизора.

Установлення на підставці

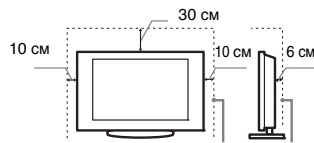

Залиште принаймні такий простір навколо телевизора.

- Для забезпечення належної вентиляції та запобігання накопиченню бруду або пилу:
 - не кладіть телевизор екраном чи задньою кришкою донизу, не встановлюйте його в перевернутому положенні, задньою панеллю наперед або боком;
 - не ставте телевизор на полицю, килим, ліжко або в шафу;
 - не накривайте телевизор тканиною, наприклад занавісками або іншими предметами (газетами тощо);
 - не встановлюйте телевизор так, як показано нижче.

Циркуляція повітря блокована.

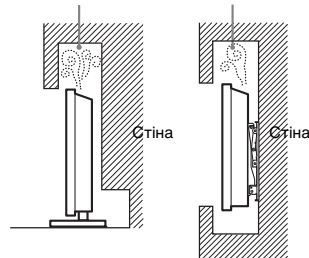

Силовий шнур

Поводьтеся із силовим шнуром і розеткою, як описано нижче, щоб не наражатися на ризик виникнення пожежі, ураження електричним струмом та отримання травм і завдання шкоди:

- використовуйте силовий шнур, який надається лише компанією Sony, а не іншими постачальниками;
- вставляйте штепсель в електричну розетку до кінця;
- підключайте телевизор тільки до мережі змінного струму з напругою 220-240 В;
- при підключенні кабелів обов'язково від'єднайте силовий шнур із міркувань безпеки й будьте обережні, щоб не заплутатися ногами в кабелях;

- перед ремонтуванням або переміщенням телевизора відключіть силовий шнур від електричної розетки;
- тримайте силовий шнур подалі від джерел тепла;
- регулярно виймайте штепсель із розетки й очищуйте його; якщо штепсель закритий пилом і на нього потрапляє волога, ізоляція може пошкодитися, що може призвести до пожежі.

Примітки

- Не використовуйте силовий шнур із комплекту постачання із жодним іншим обладнанням.
- Не перетискайте, не згинайте й не перекручуйте силовий шнур надто сильно. Струмопровідні жили можуть оголитися або зламатися.
- Не модифікуйте силовий шнур.
- Не кладіть важкі речі на силовий шнур.
- Не тягніть за силовий шнур, виймаючи його з електричної розетки.
- Не підключайте занадто багато приладів до однієї електричної розетки.
- Не використовуйте електричну розетку, яка не забезпечує належного прилягання контактів штепселя.

Заборонене використання

Не встановлюйте або не використовуйте телевизор у місцях, середовищах і ситуаціях, наведених нижче, оскільки це може спричинити несправності в роботі телевизора, призвести до пожежі, ураження електричним струмом та отримання травм і завдання шкоди.

Місце:

Надворі (під прямим сонячним промінням), на морському узбережжі, на кораблі або іншому судні, всередині несправного засобу, у медичних закладах, нестабільних місцях, поблизу води, під дощем або за наявності диму.

Середовище:



- Щоб запобігти поширенню вогню, завжди тримайте свічки або інші джерела відкритого вогню подалі від цього виробу.
- Гарячі, вологі або надмірно запилені місця; місця, куди можуть потрапити комахи; де телевизор може зазнавати впливу механічної вібрації, поблизу легкозаймистих предметів (свічок тощо). Захищайте телевизор від крапель і бризок рідини та не ставте на нього наповнені рідиною предмети, наприклад вази.

Ситуація:

Не використовуйте телевизор, якщо у вас мокрі руки, якщо корпус телевизора знятий, а також не використовуйте його з приставками, не рекомендованими виробником. Відключайте телевизор від електричної розетки та антени під час грози.

Скалки скла та тріщини:

- Не кидайте нічого в телевизор. Скло екрана може розбитися в результаті удару та спричинити серйозну травму.
- Якщо поверхня телевизора тріснула, не торкайтеся його, доки силовий шнур не буде відключено від електромережі. Інакше може статися ураження електричним струмом.

Продовження

Коли телевізор не використовується

- Якщо телевізор не буде використовуватися кілька днів, його слід відключити від електромережі з міркувань безпеки та екології.
- Оскільки просте вимкнення телевізора не означає його відключення від електромережі, потрібно витягнути штепсель з електричної розетки, щоб відключити телевізор повністю.
- Однак деякі телевізори мають такі функції, для належної роботи яких телевізор має залишатися в режимі очікування.

Щодо дітей

- Не дозволяйте дітям залазити на телевізор.
- Зберігайте рідбе приладдя в місцях, недоступних для дітей, щоб вони його випадково не проковтнули.

У разі виникнення наведених нижче проблем...

У разі появи будь-якої з наведених нижче проблем негайно вимкніть телевізор і від'єднайте силовий шнур від електромережі.

Зверніться до свого дилера або в сервісний центр Sony з проханням, щоб ваш телевізор перевірів кваліфікований технічний персонал.

Коли:

- силовий шнур пошкоджено;
- електрична розетка не забезпечує належного прилягання контактів штепселя;
- телевізор пошкоджено в результаті падіння, удару або кидання в нього будь-якого предмета;
- через отвори в корпусі всередину потрапила рідина або твердий предмет.

Заходи безпеки

Перегляд телевізора

- Дивіться телевізор при помірному освітленні, оскільки перегляд телевізора при поганому освітленні чи протягом тривалого часу призводить до напруження зору.
- Користуючись навушниками, відрегулюйте гучність таким чином, щоб її рівень не був занадто високим, інакше це може призвести до погіршення слуху.

РК-екран

- Незважаючи на те, що РК-екран виготовлений за допомогою високоточної технології та 99,99% або більше пікселів ефективно функціонують, на екрані можуть з'явитися чорні точки або яскраві точки світла (червоної, сині або зелені). Це структурна властивість РК-екрана, а не його несправність.
- Не штовхайте й не дряпайте передній фільтр і не кладіть предмети на цей телевізор. Зображення може відобразитися нерівномірно, або РК-екран може бути пошкоджено.
- Якщо телевізор використовується в холодному приміщенні, зображення може стати розмитим або темним. Це не є ознакою несправності. Такі явища зникають при підвищенні температури.
- При тривалому відображенні на знімках може з'явитися ореол. Він може зникнути через кілька хвилин.
- Екран і корпус нагріваються під час використання телевізора. Це не є ознакою несправності.

- РК-екран містить невелику кількість рідкого кристала. Деякі люмінесцентні трубки, використовувані в цьому телевізорі, також містять ртуть. Дотримуйтеся місцевих постанов і норм щодо утилізації.

Догляд і чищення поверхні екрана та корпусу телевізора

Перед чищенням обов'язково від'єднайте силовий шнур телевізора від електричної розетки.

Щоб не погіршилася якість матеріалу чи покриття екрана, дотримуйтеся таких застережних заходів.

- Щоб видалити пил із поверхні екрана або корпусу, обережно протріть їх м'якою тканиною. Якщо зашпелення не вдається очистити, протріть поверхню м'якою тканиною, злегка змоченою слабким розчином миюного засобу.
- Не розбризкуйте воду або миючий засіб безпосередньо на телевізор. Рідина може потрапити на нижню частину екрана або зовнішніх деталей та призвести до неполадки.
- Ніколи не використовуйте будь-які жорсткі матеріали, лужні або кислотні миючі засоби, порошки для чищення, леткі розчинники, наприклад спирт, бензол, розріджувачі, інсектициди тощо. Використання таких матеріалів або тривалий контакт із гумою або вінілом може призвести до пошкодження поверхні екрана та матеріалу корпусу.
- Для забезпечення належної вентиляції рекомендуємо періодично чистити вентиляційні отвори за допомогою пилососа.
- Регулюючи кут повороту телевізора, повертайте його повільно, щоб уникнути його переміщення або зсування на настільної підставці.

Додаткове обладнання

- Зберігайте додаткові компоненти або будь-яке обладнання з електромагнітним випромінюванням подалі від телевізора. Інакше може статися викривлення зображення або виникнення шуму.
- Це обладнання належним чином випробуване та визнане тим, що забезпечує функціонування з обмеженнями, визначеними у директиві щодо електромагнітної сумісності (EMC Directive) за використання сигнальних кабелів, коротших за 3 метри.

Батарейки

- Вставляючи батарейки, слідкуйте за правильністю полярності.
- Не використовуйте одночасно батарейки різних типів або старі й нові батарейки.
- Утилізуйте батарейки таким способом, який не шкодить довкіллю. У певних регіонах утилізація батарейок здійснюється відповідно до певних норм. Дізнайтеся про це в місцевих органах влади.
- Обережно поводьтеся з пультом дистанційного керування. Не кидайте його, не наступайте на нього та стежте за тим, щоб на пульт не потрапили жодні рідини.
- Не кладіть пульт дистанційного керування поблизу джерел тепла, не надавайте його дії прямого сонячного проміння та не зберігайте пульт у вологих приміщеннях.

Утилізація телевізора



Утилізація старого електричного та електронного обладнання (застосовується в Європейському союзі та інших європейських країнах із системами роздільного збирання сміття)

Європейських союзі та інших європейських країнах із системами роздільного збирання сміття)

Цей символ на продукті або на упаковці означає, що цей продукт не можна утилізувати як побутове сміття. Замість цього його потрібно здати до відповідного приймального пункту для вторинної обробки електричного та електронного обладнання.

Забезпечивши належну утилізацію цього продукту, ви допоможете запобігти негативним наслідкам для навколишнього середовища та людського здоров'я, до яких могла б призвести неправильна утилізація цього продукту. Вторинна переробка матеріалів допоможе зберегти природні ресурси. Щоб отримати докладнішу інформацію щодо вторинної переробки цього продукту, зверніться до місцевих органів влади, до служби утилізації побутових відходів або до магазину, де було придбано цей продукт.



Утилізація старих батарейок (застосовується в Європейському союзі та інших європейських країнах із системами роздільного збирання сміття)

Системами роздільного збирання сміття)

Цей символ на батарейці чи упаковці означає, що батарейки, які постачаються з цим виробом, не можна утилізувати як побутове сміття. На деяких батарейках біля цього символу може стояти символ хімічного елемента. Символ хімічного елемента ртуті (Hg) чи свинцю (Pb) додається у разі, якщо батарейка містить понад 0,0005% ртуті або більше ніж 0,004% свинцю.











Забезпечуючи належну утилізацію цих батарейок, ви допомагаєте запобігти потенційно негативним наслідкам для навколишнього середовища та людського здоров'я, до яких могла б призвести неправильна утилізація батарейок. Вторинна переробка матеріалів допомагає зберегти природні ресурси. Якщо для виробів із міркувань безпеки, покращення роботи або цілісності даних необхідне постійне з'єднання із вбудованим елементом живлення, цей елемент живлення має замінювати лише кваліфікований фахівець із обслуговування. Щоб забезпечити належну утилізацію елемента живлення, після завершення його експлуатації здайте продукт до відповідного приймального пункту для вторинної переробки електричного й електронного обладнання. Для отримання відомостей про всі інші елементи живлення перегляньте розділ про безпечне виймання елемента живлення з продукту. Здайте елемент живлення до відповідного приймального пункту для вторинної переробки старих елементів живлення. Щоб отримати докладнішу інформацію про вторинну переробку цього продукту або елемента живлення, зверніться до місцевих органів влади, до служби утилізації побутових відходів або в пункт продажу, де було придбано цей продукт.

? Посібник з експлуатації

Посібник з експлуатації

Дозволяє відобразити на екрані посібник з експлуатації.

Навігація посібником Посібником з експлуатації

- 1 Натисніть **i-MANUAL**.
- 2 Натисніть /, щоб вибрати тему зі списку Table of Contents (Зміст), а потім натисніть .
Для переходу до наступної або попередньої сторінки та для повернення до змісту використовуйте відповідні кольорові кнопки.
Якщо пояснення пов'язане з іншою темою, відобразиться символ . Натисніть /, щоб вибрати , а потім натисніть . Натисніть  **RETURN**, щоб повернутися.
- 3 Натисніть  **RETURN**, щоб вийти з меню.



- ХМВ™ (XrossMediaBar) - це меню функцій BRAVIA та джерел вхідного сигналу, які відображаються на екрані телевізора.

Огляд пульта дистанційного керування

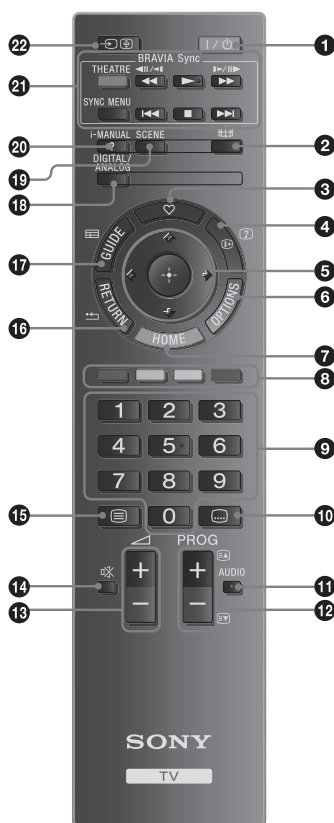

- 1 I/⏻ - режим очікування телевізора**
Вмикає та вимикає режим очікування телевізора.
- 2 - Режим екрана (стор. 16)**
- 3 - Список вибраних цифрових програм**
Натисніть для відображення списку вибраних цифрових програм, визначеного вами (стор. 19).
- 4 - відображення інформації/прихованого тексту**
 - У цифровому режимі: відображення стислої інформації про програму, що наразі переглядається.
 - В аналоговому режимі: відображення такої інформації, як номер поточного каналу та формат екрана.
 - У текстовому режимі (стор. 16): відображення прихованої інформації (наприклад, відповіді на запитання вікторини).
- 5 - **OPTIONS (стор. 17, 22)****
- 6** Надає доступ до різних параметрів перегляду та можливість змінювати або визначити регулювання відповідно до джерела та формату екрана.
- 7 HOME (стор. 24)**
- 8 Кольорові кнопки (стор. 16, 19)**
- 9 Цифрові кнопки**
 - У режимі телевізора: вибір каналів. Щоб вибрати канал із номером 10 і вище, натискайте одна за одною другу й третю цифру номера каналу.
 - У текстовому режимі: введення тризначного номера сторінки для її вибору.
- 10 - Параметри субтитрів**
Натисніть, щоб змінити мову субтитрів (стор. 31) (тільки у цифровому режимі).
- 11 AUDIO**
Натисніть, щоб змінити режим Dual Sound (стор. 26).
- 12 PROG +/-/⏪/⏩**
 - У режимі телевізора: вибір наступного (+) або попереднього (-) каналу.
 - У текстовому режимі (стор. 16): вибір наступного (⏪) або попереднього (⏩) сторінки.
- 13 +/- - Гучність**
- 14 - Вимикання звуку**
- 15 - Текст (стор. 16)**
- 16 RETURN / -**
Повернення до попереднього екрана будь-якого відображеного меню.
- 17 GUIDE / - EPG (цифрова електронна програма телепередач) (стор. 18)**
- 18 DIGITAL - Цифровий режим (стор. 15)**
ANALOG - Аналоговий режим (стор. 15)
- 19 SCENE - вибір сцени (стор. 16)**
- 20 i-MANUAL**
Відображає вміст Instruction Manual на екрані.

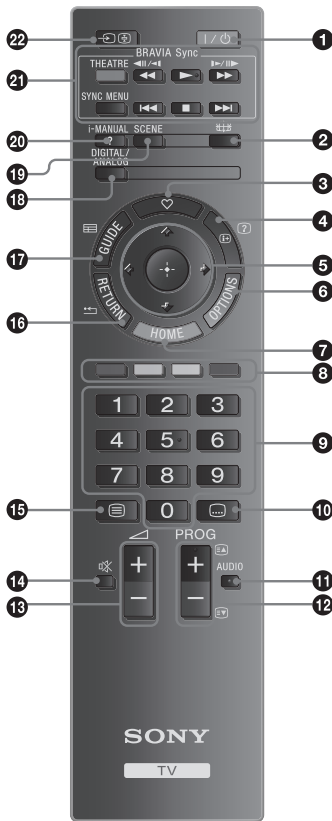

21 BRAVIA Sync

◀◀/▶▶/▶▶/▶▶/▶▶/▶▶: Дозволяють використовувати сумісне з BRAVIA Sync обладнання, підключене до телевізора.

SYNC MENU: Відображає меню підключеного обладнання HDMI. Коли ця кнопка натиснута, меню «HDMI Device Selection» відображається й при перегляді інших екранів введення даних або телепередач.

THEATRE: Можна ввімкнути або вимкнути Режим театру. Коли Режим театру ввімкнено, для кінопродукції автоматично встановлюється оптимальна якість звуку (якщо аудіосистема підключена до телевізора за допомогою кабелю HDMI) та зображення.



- При вимкненні телевізора Режим театру також вимикається.
- При зміні налаштувань «Scene Select» Режим театру автоматично вимикається.
- Параметр «Керування для HDMI» (BRAVIA Sync) доступний тільки тоді, коли до телевізора підключене обладнання Sony, на якому є логотип BRAVIA Sync або BRAVIA Theatre Sync, або яке є сумісним з Керуванням для HDMI.

22 →/⊕ – вибір вхідного сигналу

- **У режимі телебачення:** Натисніть для відображення списку вхідних сигналів.



- На цифровій кнопці 5, а також на кнопках **PROG +** і **AUDIO** є тактильні точки. Використовуйте ці тактильні точки як орієнтир під час використання телевізора.

Огляд кнопок телевізора та індикаторів

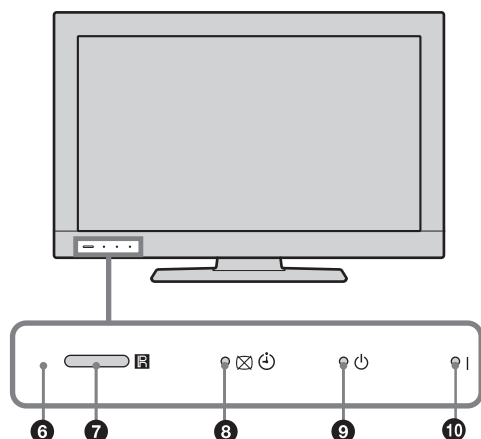
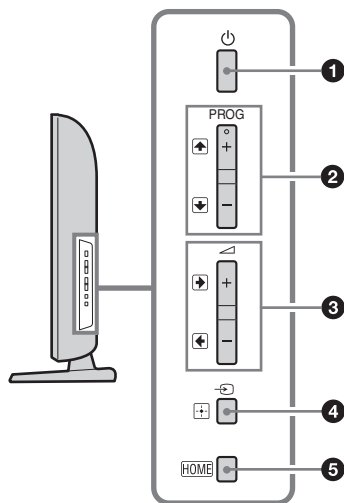

1 - Живлення

Увімкнення або вимкнення телевізора.



- Щоб повністю відключити телевізор, витягніть з електричної розетки штепсель.
- Коли ви вмикаєте телевізор, індикатор живлення починає світитися зеленим кольором.

2 **PROG** +/-/↑/↓

- У режимі телевізора: вибір наступного (+) або попереднього (-) каналу.
- У меню телевізора: переміщення вибору параметрів вгору (↑) або донизу (↓).

3 +/-/↔/↔

- У режимі телевізора: збільшення (+) або зменшення (-) гучності.
- У меню телевізора: переміщення вибору параметрів праворуч (↔) або ліворуч (↔).

4 /+/- - Вибір джерела вхідного сигналу / ОК

- У режимі телевізора: вибір джерела вхідного сигналу з обладнання, підключеного до гнізд телевізора (стор. 21).
- У меню телевізора: вибір меню або параметра та підтвердження настройки.

5 **HOME** (стор. 24)

6 Датчик освітлення

Не кладіть на датчик жодних предметів, оскільки це може вплинути на його роботу (стор. 27).

7 Датчик дистанційного керування

- Приймає ІЧ сигнали з пульта дистанційного керування.
- Не кладіть на датчик жодних предметів, оскільки це може вплинути на його роботу.

8 - Індикатор вимкнення зображення/режиму сну

- Світиться зеленим, коли зображення вимкнено (стор. 27).
- Світиться жовтогарячим, коли встановлено таймер режиму сну (стор. 27).

9 - Індикатор режиму очікування

Світиться червоним, коли телевізор перебуває в режимі очікування.

10 - Індикатор живлення

Світиться зеленим, коли телевізор увімкнено.



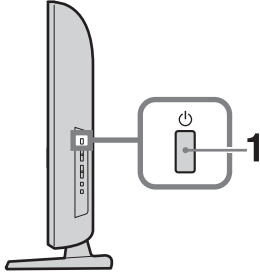

- Перш ніж від'єднати силовий шнур від розетки, переконайтеся, що телевізор повністю вимкнено. Якщо силовий шнур від'єднати від розетки під час роботи телевізора, індикатор може залишитися увімкненим або в роботі телевізора можуть виникнути несправності.

Перегляд телевізора



- 1 Натисніть збоку на телевізорі кнопку , щоб увімкнути його.

Коли телевізор перебуває в режимі очікування (індикатор  (режиму очікування) на передній панелі телевізора світиться червоним), натисніть кнопку  на пульті дистанційного керування, щоб увімкнути телевізор.

- 2 Натисніть кнопку DIGITAL/ANALOG, щоб вибрати між цифровим та аналоговим режимами.









Перелік доступних каналів може бути різним залежно від режиму.

- 3 Щоб вибрати телеканали, натискайте цифрові кнопки або PROG +/-.



Для вибору каналів із номером 10 і вище за допомогою цифрових кнопок натисніть другу й третю цифру у швидкій послідовності. Щоб вибрати цифровий канал за допомогою цифрової електронної програми телепередач (EPG), див. стор. 18.

У цифровому режимі



На короткий час з'являється інформаційна панель. На панелі можуть міститися наведені нижче піктограми.

- : Послуга радіозв'язку
- : Послуга шифрування або передплати
- : Наявність кількох аудіомов
- : Наявність субтитрів
- : Наявність субтитрів для людей із поганим слухом
- : Рекомендований мінімальний вік для перегляду поточної програми (від 4 до 18 років)
- : Parental Lock
- : Digital Programme Lock



Додаткові операції

Щоб	Виконайте такі дії
Відрегулювати гучність	Натисніть  (+ збільшити) або - (зменшити).
Отримати доступ до таблиці індексів Programme (лише в аналоговому режимі)	Натисніть  . Для вибору аналогового каналу натисніть  або  , а потім натисніть кнопку  .
Отримати доступ до Digital Favourites (лише в цифровому режимі)	Натисніть  . Детальнішу інформацію див. на сторінці 19.

Доступ до тексту

Натисніть . Під час кожного натискання кнопки  інформація на дисплеї циклічно змінюватиметься:

текст → текст над телевізійним зображенням (режим змішування) → без тексту (вийти із послуги відображення тексту)

Щоб вибрати сторінку, натискайте цифрові кнопки або /.

Для відображення прихованої інформації натисніть кнопку .







- Коли внизу текстової сторінки з'являються чотири кольорові елементи, ви отримуєте доступ до системи телетексту «Fastext». «Fastext» дозволяє отримувати швидкий та легкий доступ до сторінок. Натисніть відповідну кольорову кнопку, щоб отримати доступ до сторінки.

Режим вибору сцени

При виборі потрібного варіанта сцени автоматично встановлюються оптимальна для вибраної сцени якість звуку і зображення.

1 Натисніть кнопку «SCENE» (СЦЕНА) на пульті дистанційного керування.

2 Натисніть кнопки /// для вибору режиму, а потім натисніть .

Cinema: створює зображення та звук як у кінотеатрі.

Sports: створює реалістичне зображення з об'ємним звуком.

Photo: створює зображення, яке достовірно відтворює текстуру й колір надрукованих фотознімків.

Game: створює зображення, за допомогою якого можна отримати максимальну насолоду від гри при найвищій якості зображення та звуку.

Graphics: Створює зображення, що полегшує наслідки і зменшує втому від тривалого перегляду телевізора завдяки яснішому й чіткішому зображенню.

General: поточні настройки користувача.

Auto HDMI: Оптимальна якість звуку і зображення встановлюється автоматично відповідно до джерела вхідного сигналу, однак ефект може бути відсутній, що залежить від підключених пристроїв.



- Якщо вибрати будь-який режим сцени, крім «General», вибрати режим зображення в меню зображень не вдасться, тому спочатку розблокуйте вибір сцени.
- При увімкненні Режиму театру (стор. 13) у налаштуваннях «Scene Select» автоматично вмикається опція «Cinema».

Щоб змінити формат екрана вручну відповідно до трансльованого сигналу

Кілька разів натисніть кнопку  для вибору потрібного формату екрана.

Smart*

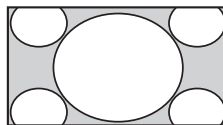

Показує стандартні трансляції у форматі 4:3 з імітацією ефекту широкого екрана. Зображення у форматі 4:3 розтягується, щоб заповнити екран.

4/3

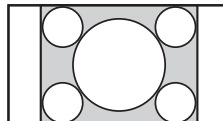

Дозволяє у правильному співвідношенні відображати програми зі стандартним форматом 4:3 (наприклад, по телевізору з нешироким екраном).

Wide

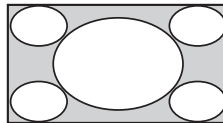

Розтягує зображення 4:3 по горизонталі, щоб заповнити екран 16:9.

Zoom*

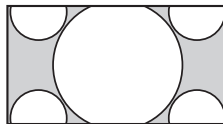

Відображає широкоекранне зображення (формат поштової скриньки) у правильному співвідношенні.

14/9*

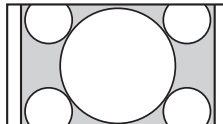

Дозволяє у правильному співвідношенні відображати програми з форматом зображення 14/9. Внаслідок цього на екрані з'являються чорні смуги.

Subtitle*

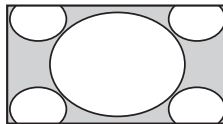

Показує трансляції в широкоекранному форматі (формат поштової скриньки) із субтитрами на екрані.

Auto



- Якщо для «Screen Format» встановити значення «Auto», формат екрана автоматично змінюватиметься відповідно до трансльованого сигналу.

* Верхня та нижня частини зображення можуть бути обрізані.



- Залежно від сигналу деякі формати екрана, можливо, не вдасться вибрати.
- У форматі екрана «Smart» деякі символи або літери у верхній і нижній частинах зображення, можливо, не буде видно.



- У випадку вибору «Zoom», «14/9» або «Subtitle» можна відрегулювати вертикальне положення зображення. Натисніть  або , щоб перемістити зображення вгору або вниз (наприклад щоб читати субтитри).

Використання меню OPTIONS

Натисніть OPTIONS, щоб відобразити наведені нижче параметри під час перегляду телепередачі.

Параметри	Опис
Picture	Див. стор. 25.
Sound	Див. стор. 26.
Speaker	Див. стор. 27.
Lock/Unlock (лише в цифровому режимі)	Lock/Unlock використовується для блокування та розблокування вибраного каналу. Щоб дізнатися про функцію PIN Code, див. «Parental Lock» (стор 32).
Audio Language (лише в цифровому режимі)	Див. стор. 31.
Subtitle Setting (лише в цифровому режимі)	Див. стор. 31.
Sleep Timer	Див. стор. 27.
Power Saving	Див. стор. 27.
System Information (лише в цифровому режимі)	Відображає екран System Information.

Використання цифрової електронної програми телепередач (EPG) DV3*

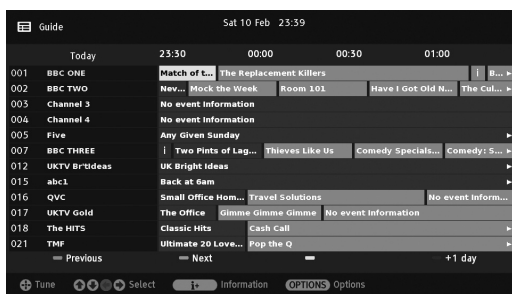

Цифрова електронна програми телепередач (EPG)

- 1 У цифровому режимі натисніть кнопку GUIDE.
- 2 Виконайте потрібну операцію, яку показано в наведеній нижче таблиці чи відображено на екрані.

* Ця функція може бути недоступна в деяких країнах або регіонах.

Щоб	Виконайте такі дії
Переглянути програму	Натисніть $\uparrow/\downarrow/\leftarrow/\rightarrow$ для вибору програми, а потім натисніть \oplus .
Вимкнути EPG	Натисніть GUIDE.



- Якщо для передачі вибрано вікове обмеження, на екрані з'явиться повідомлення із запитом PIN-коду. Докладніше про це див. у розділі «Parental Lock» стор. 32

Використання списку вибраного DV3*

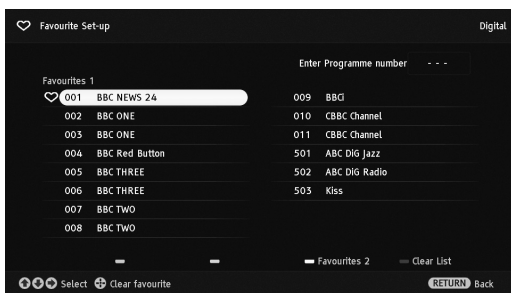

Список Favourite

За допомогою цієї функції Favourite можна визначити до чотирьох списків вибраних програм.

- 1 У цифровому режимі натисніть кнопку .
- 2 Виконайте потрібну операцію, яку показано в наведеній нижче таблиці чи відображено на екрані.

* Ця функція може бути недоступна в деяких країнах або регіонах.

Щоб	Виконайте такі дії
Створити список Favourite вперше	<ol style="list-style-type: none">1 Натисніть для вибору «Yes».2 Натисніть жовту кнопку, щоб вибрати список Favourite.3 Натисніть кнопки для вибору каналу, який потрібно додати, а потім натисніть .Канали, які зберігаються в списку Favourite, позначені символом .4 Натисніть кнопку «RETURN» (НАЗАД) для завершення установки.
Переглянути канал	<ol style="list-style-type: none">1 Натискайте жовту кнопку, щоб прокручувати списки Favourite.2 Натисніть кнопки , щоб вибрати канал, а потім натисніть .
Вимкнути список Favourite	Натисніть RETURN.
Додати або видалити канали в поточному редагованому списку Favourite	<ol style="list-style-type: none">1 Натисніть синю кнопку.2 Натисніть жовту кнопку, щоб вибрати список Favourite, який потрібно відредагувати.3 Натисніть кнопки для вибору каналу, який потрібно додати або видалити, а потім натисніть .
Видалити всі канали з поточного списку Favourite	<ol style="list-style-type: none">1 Натисніть синю кнопку.2 Натисніть жовту кнопку, щоб вибрати список Favourite, який потрібно відредагувати.3 Натисніть синю кнопку.4 Натисніть або для вибору «Yes», а потім натисніть для підтвердження.

Використання додаткового обладнання

Підключення додаткового обладнання

До телевізора можна підключити широкий вибір додаткового обладнання. З'єднувальні кабелі (не входять до комплекту постачання).

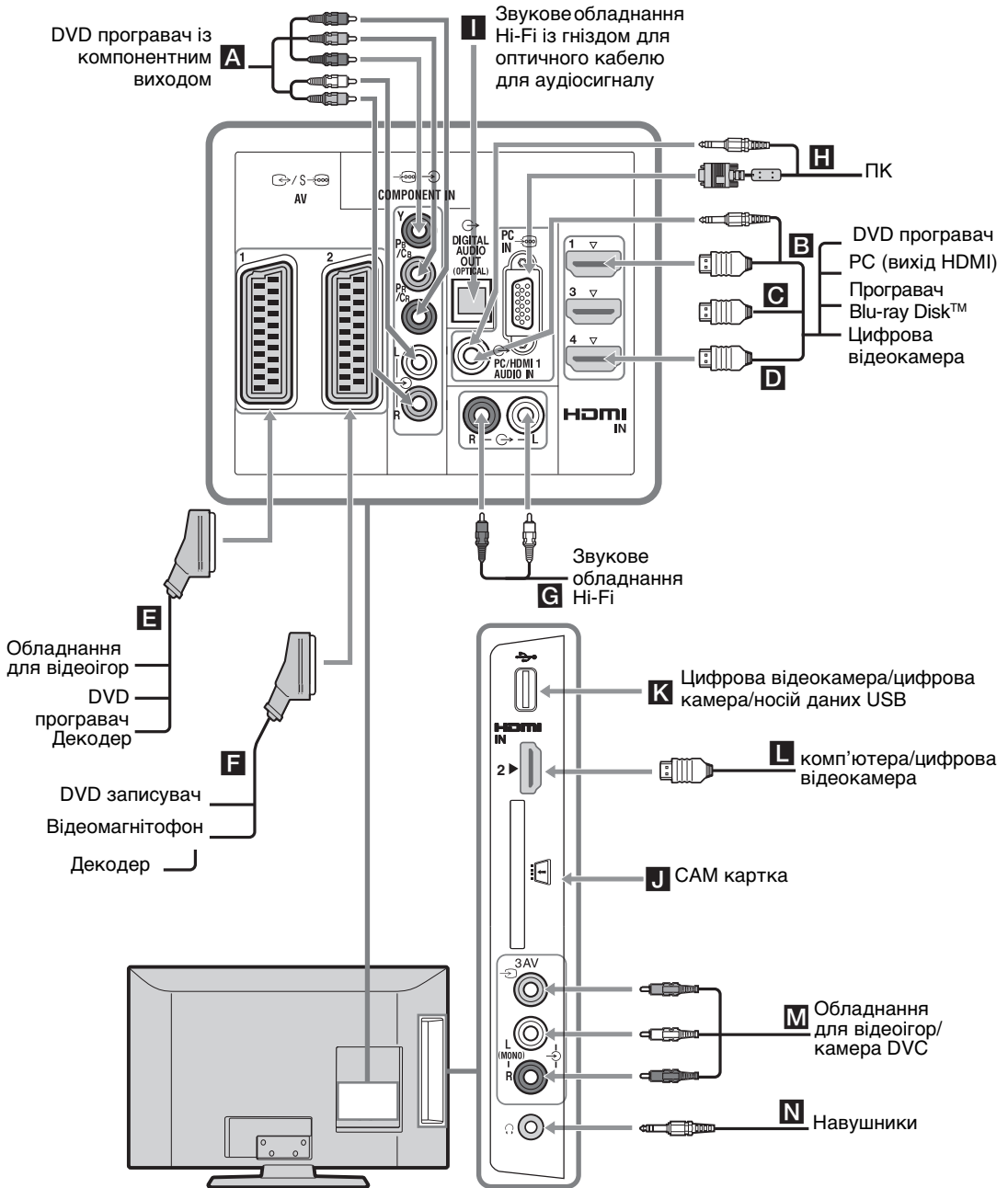







Перегляд зображень із підключеного обладнання

Увімкніть підключене обладнання, а потім виконайте одну з наступних дій.

Для відеомагнітофона з автоматичним налаштуванням (стор. 7)

В аналоговому режимі натискайте PROG +/- або цифрові кнопки, щоб вибрати відеоканал.





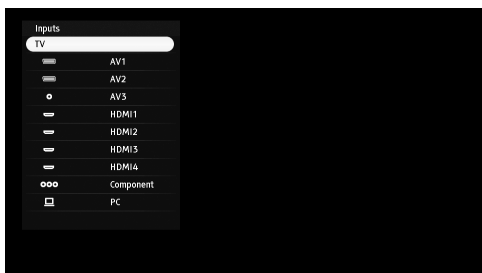

Для іншого підключеного обладнання





Натисніть  для відображення списку підключеного обладнання. Натисніть  або , щоб вибрати потрібне джерело вхідного сигналу, а потім натисніть кнопку . (виділений пункт буде вибрано, якщо протягом двох секунд не буде виконано жодної операції після натиснення кнопок  або .





Для пристрою USB

Див. стор. 22.

Символ на екрані	Опис
	Щоб переглянути обладнання, підключене до A .
	HDMI IN 1, HDMI IN 2, HDMI IN 3 або HDMI IN 4 Щоб переглянути обладнання, підключене до B , C , D або L . Цифрові відео- й аудіосигнали виводяться із підключеного обладнання. Якщо обладнання має гніздо DVI, підключіть гніздо DVI до гнізда HDMI IN 1 за допомогою адаптерного інтерфейсу DVI-HDMI (не входить до комплекту постачання) і приєднайте гнізда аудіовиходу на приладі до гнізд аудіовиходу у гніздах HDMI IN 1. Приєднайте до гнізда HDMI IN 2, щоб переглянути фотографії або екранні зображення за допомогою комп'ютера або цифрової відеокамери.
	
	
	
	Щоб переглянути обладнання, підключене до E .

Символ на екрані	Опис
	Щоб переглянути обладнання, підключене до F .
	Щоб переглянути обладнання, підключене до H . <ul style="list-style-type: none"> Рекомендується використовувати комп'ютерний кабель із феритами, наприклад «Connector, D-sub 15» (телефонуйте за номером 1-793-504-11. Найближчий у сервісному центрі Sony), або його еквівалент.
	Щоб переглянути обладнання, підключене до K . Можна відтворювати фото/аудіо/відеофайли, що зберігаються у цифровій фотокамері або відеокамері від Sony (стор. 21).
	Щоб переглянути обладнання, підключене до M . Під час підключення монофонічного обладнання скористайтеся гніздом  AV3 L.

- Обов'язково використовуйте тільки кабель HDMI, який відповідає всім вимогам, і має логотип HDMI. Рекомендовано використовувати кабель HDMI від компанії Sony.
- Під час підключення сумісного обладнання керування HDMI зв'язок із підключеним обладнанням підтримується. Інформацію про встановлення цього зв'язку див. на стор. 23.

Щоб підключити	Виконайте такі дії
Модуль обумовленого доступу (CAM) 	Щоб скористатися послугами «Pay Per View» (плата за перегляд). Докладніші відомості див. у посібнику з експлуатації, що входить до комплекту постачання CAM. Вимикайте телевизор, коли вставляєте або виймаєте CAM. <ul style="list-style-type: none"> CAM не підтримується в деяких країнах або регіонах. Дізнайтеся у свого авторизованого дилера.
Звукове обладнання Hi-Fi 	Підключіть до гнізд аудіовиходу  , щоб слухати звук із телевизора на звуковому обладнанні Hi-Fi. Рівень звуку зовнішніх динаміків можна змінити, натиснувши кнопки гучності на пульті дистанційного керування.
DIGITAL AUDIO OUT (OPTICAL) 	Скористайтеся оптичним аудіокабелем.
Навушники 	Підключіть до  гнізда, щоб слухати звук із телевизора в навушниках.

Додаткові операції

Щоб	Виконайте такі дії
Повернутися у звичайний режим телевізора	Натисніть кнопку DIGITAL або ANALOG.

Використання меню OPTIONS

Натисніть OPTIONS для відображення наступних параметрів під час перегляду зображень за допомогою підключеного обладнання.

Параметри	Опис
Picture	Див. стор. 25.
Sound	Див. стор. 26.
Speaker	Див. стор. 27.
Horizontal Shift (лише в режимі введення PC)	Див. стор. 28.
Vertical Shift (лише в режимі введення PC)	Див. стор. 28.
Sleep Timer (крім режиму введення PC)	Див. стор. 27.
Power Saving	Див. стор. 27.

Відтворення фотознімків/музики/відео за допомогою USB

На вашому телевізорі через USB-кабель або USB-накопичувач можна відтворювати фото/аудіо/відеофайли, що зберігаються у цифровій фотокамері або відеокамері від Sony.

- 1 Підключіть підтримуваний USB-пристрій до телевізора.
- 2 Натисніть HOME.
- 3 За допомогою кнопок \leftarrow/\rightarrow виберіть пункт «Photo», «Music» або «Video».
- 4 Натискайте кнопки \uparrow/\downarrow , щоб вибрати USB-пристрій, потім натисніть \oplus . З'явиться список файлів або папок.
- 5 Натисніть $\uparrow/\downarrow/\leftarrow/\rightarrow$ для вибору файла або папки, потім натисніть \oplus . Після вибору папки виберіть файл, а потім натисніть кнопку \oplus . Почнеться відтворення.



- Щоб призначити фонову музику, що відтворюватиметься під час показу слайдів із використанням опції Photo (фото), потрібно натиснути OPTIONS і вибрати пункт «Slideshow Music».
- Якість фотографій може здаватися низькою, коли використовується функція «Photo», оскільки зображення можуть бути збільшені залежно від файла. Крім цього зображення

можуть не заповнювати весь екран, що залежить від їхнього розміру й пропорцій.

- Для відображення деяких файлів з фотографіями може знадобитися певний час, коли використовується функція «Photo».
- У назві файла та папки може використовуватися набір символів UTF-8.
- Поки телевізор працює з даними на пристрої USB, дотримуйтеся таких вказівок:
 - не вимикайте телевізор або підключений пристрій USB;
 - не відключайте кабель USB;
 - не видаляйте пристрій USB.

Дані на пристрої USB можуть пошкодитися.

- Компанія Sony не нестиме відповідальність за будь-яке пошкодження або втрату даних із носіїв запису внаслідок несправності будь-яких підключених пристроїв або телевізора.
- Відтворення з USB підтримується для файлів таких фотоформатів:
 - JPEG (файли формату JPEG із розширенням «.jpg» й сумісні з форматом DCF 2.0 або Exif 2.21)
- Підключаючи цифрову фотокамеру Sony, установіть для режиму підключення USB камери значення «Auto» або «Mass Storage». Детальнішу інформацію про режим підключення через USB див в інструкціях, що входять до комплекту цифрової камери.
- Відтворення з USB підтримується для файлів таких музичних форматів:
 - MP3 (файли з розширенням «.mp3», не захищені авторським правом)
- Відтворення через USB підтримується такими форматами відеофайлів:
 - MPEG1 (файли з розширенням «.mpg»)
 - MP4 (файли з розширенням «.mp4»)
 - DivX (файли з розширенням «.avi»)
- Програма «USB Photo Viewer» підтримує файлові системи FAT16 і FAT32.
- Телевізори BRAVIA підтримують формат DivX®
- Для кожної папки підтримується до 300 файлів.
- В залежності від точних технічних характеристик файла деякі файли, включаючи змінені на комп'ютері, не можна відтворити навіть якщо формат файлу підтримується.
- Для отримання оновленої інформації про сумісні пристрої USB див. вказаний нижче веб-сайт: <http://support.sony-europe.com/TV/compatibility/>

Для відображення фотографії

– Рамка зображення

Можна встановити певний період часу, протягом якого на екрані відобразиться фотографія. Після закінчення цього періоду телевізор автоматично перейде у режим очікування.

1 Виберіть фотографію

Можна вибрати фотографію з підключеного USB.

2 Натисніть OPTIONS під час відображення вибраної фотографії, а потім виберіть пункт «Picture Frame Image».

3 Кілька разів натисніть кнопку \leftarrow RETURN, щоб повернутися до початкового меню.

4 За допомогою кнопок \leftarrow/\rightarrow виберіть пункт «Photo», потім виберіть «Picture Frame» і натисніть \oplus .

Телевізор переходить у режим Рамка зображення, і на екрані відображається вибрана фотографія.

Для встановлення тривалості відображення фотографії

Натисніть **OPTIONS**, виберіть пункт «Duration» і натисніть кнопку \oplus . Потім виберіть тривалість і натисніть кнопку \oplus . На екрані з'явиться значок лічильник.

Показ слайдів із музикою

Можна вибрати фонову музику, що відтворюватиметься під час показу слайдів. Натисніть **OPTIONS**, а потім виберіть пункт «Add to list» і натисніть кнопку \oplus . Використовуйте пункт «Remove from list», щоб видаляти музичні файли зі списку, а пункт «Slideshow Music» — щоб переглядати список музичних файлів або змінювати їхній порядок.

Для повернення до ХМВ™

Натисніть \rightarrow RETURN.



- Якщо вибирається фотографія з USB-пристрою, то пристрій повинен залишатися підключеним до телевізора.
- Якщо активовано функцію «Sleep Timer», телевізор автоматично перейде у режим очікування.

Використання BRAVIA Sync з функцією «Керування для HDMI»

Функція Керування для HDMI робить можливим зв'язок телевізора з підключеним обладнанням, сумісним із цією функцією, за допомогою шини даних HDMI CEC (Consumer Electronics Control).

Наприклад, підключивши обладнання Sony, сумісне з функцією Керування для HDMI (за допомогою кабелів HDMI), можна керувати ним усім разом.

Перевіряйте, щоб обладнання було підключене належним чином, та робіть необхідні налаштування.

Керування для HDMI

- Автоматично вимикає підключене обладнання, коли телевізор переводиться до режиму очікування за допомогою кнопки на пульті.
- Автоматично вмикає телевізор і переключає його на вхідний сигнал із підключеного обладнання, коли обладнання починає відтворювати файли.

- При увімкненні підключеної аудіосистеми під час роботи телевізора переключає вивід звуку з динаміка телевізора на аудіосистему.
- Регулює гучність (\leftarrow +/-) і вимикає звук (⊗) у підключеній аудіосистемі.
- Можна керувати підключеним обладнанням Sony, на якому є логотип BRAVIA Sync, за допомогою пульта дистанційного керування телевізором, натискаючи:
 - $\leftarrow/\rightarrow/\rightarrow/\leftarrow/\square/\rightarrow$ щоб безпосередньо керувати підключеним обладнанням.
 - **SYNC MENU** для відображення на екрані меню підключеного обладнання HDMI. Коли меню з'явиться на екрані, для роботи з ним використовуйте кнопки $\leftarrow/\rightarrow/\leftarrow/\rightarrow$, \oplus , кольорові кнопки та \rightarrow RETURN.
 - Виберіть пункт «Device Control», а потім виберіть потрібний параметр для керування обладнанням.
 - Інформацію про доступні функції контролю див. у посібнику з експлуатації обладнання.
 - Виберіть пункт «TV Control», щоб відкрити ХМВ™ або меню параметрів телевізора.
- Якщо для функції «Керування для HDMI» телевізора встановлене значення «Оп», то функція «Керування для HDMI» підключеного обладнання також автоматично переключається на значення «Оп».

Для підключення обладнання, сумісного з функцією Керування для HDMI

Підключіть сумісне обладнання до телевізора за допомогою кабелю HDMI. Підключаючи аудіосистему, обов'язково підключіть її також до роз'єму DIGITAL AUDIO OUT (OPTICAL) телевізора за допомогою оптичного аудіокабелю (стор. 20).

Для налаштування функції Керування для HDMI

Параметри функції Керування для HDMI мають бути встановлені як з боку телевізора, так і з боку підключеного обладнання. Інформацію про налаштування параметрів з боку телевізора див. у розділі «HDMI Set-up» (стор. 29). Інформацію про налаштування підключеного обладнання див. в інструкції з експлуатації цього обладнання.

Використання функцій меню

Навігація початковим меню телевізора на XMB™

XMB™ (XrossMediaBar) - це меню функцій BRAVIA та джерел вхідного сигналу, які відображаються на екрані телевізора. XMB™ - це простий спосіб програмування та налаштування параметрів телевізора BRAVIA.

1 Натисніть **HOME**, щоб відобразити XMB™.



2 За допомогою кнопок \leftarrow/\rightarrow виберіть категорію.

Піктограма мультимедійного категорії	Опис
	Settings Дозволяє вказати додаткові параметри та налаштування (стор. 25).
	Photo Дозволяє переглядати файли фотографій із пристроїв USB (стор. 22).
	Music Дозволяє прослуховувати музичні файли із пристроїв USB (стор. 22).
	Video Дозволяє переглядати відеофайли з пристроїв USB (стор. 22).
	Digital Дозволяє вибрати цифровий канал, список улюблених цифрових каналів (стор. 19) чи цифрову електронну програму телепередач (EPG) (стор. 18).
	Analogue Дозволяє вибрати аналоговий канал або список улюблених аналогових каналів (стор. 19).
	External Inputs Дозволяє вибрати обладнання, підключене до телевізора. Щоб позначити зовнішній вхідний сигнал, див. розділ «AV Preset» (стор. 29).

3 За допомогою кнопок \uparrow/\downarrow виберіть пункт, а потім натисніть \oplus .

4 Виконуйте інструкції, що з'являються на екрані.

5 Натисніть кнопку \leftarrow **RETURN**, щоб вийти.



- Опції, які можна змінити, відрізняються залежно від ситуації.
- Недоступні опції виділені сірим кольором або не відображаються.

Settings



System Update

System Update

Телевізійну систему можна оновити за допомогою пам'яті USB. Інформацію можна отримати на веб-сайті, вказаному нижче.
<http://support.sony-europe.com/TV/>

Instruction Manual

Instruction Manual

Відображає вміст Instruction Manual на екрані.
Використовуйте кольорові кнопки для переміщення між екранами.
Натисніть кнопку , щоб вибрати , а потім кнопку , щоб перейти до відповідного елемента або отримати доступ до справжнього застосунку.

Picture

Picture Mode

Вибирає режим зображення.
«**Vivid**»: для покращення контрастності та різкості зображення.
«**Standard**»: для стандартного зображення. Рекомендовано для перегляду вдома.



- Режим зображення «Picture Mode» установлюється залежно від параметрів «Scene Select».
- Параметри «Vivid» і «Standard» доступні, коли для «Scene Select» вибрано значення «General».

Backlight

Дозволяє відрегулювати яскравість підсвічення.



- Споживання електроенергії можна зменшити, якщо зменшити яскравість екрана.

Contrast

Дозволяє збільшити або зменшити контрастність зображення.

Brightness

Дозволяє збільшити або зменшити яскравість зображення.

Colour

Дозволяє збільшити або зменшити інтенсивність кольору.

Hue

Дозволяє збільшити або зменшити інтенсивність зелених і червоних тонів.



- «Hue» можна регулювати тільки для сигналу колірності NTSC (наприклад для відеокасет виробництва США).

Sharpness

Дозволяє збільшити або зменшити різкість зображення.

Colour Temperature

Дозволяє відрегулювати відтінки кольору.
«**Cool**»: надання білим кольорам блакитного відтінку.
«**Neutral**»: надання білим кольорам нейтрального відтінку.
«**Warm**»: надання білим кольорам червоного відтінку.



- «Warm» не можна вибрати при встановленні «Picture Mode» на значення «Vivid».







Noise Reduction	Зменшення рівня шуму зображень (зображень, що зніжать) при слабкому транслятованому сигналі. « High/Medium/Low »: змінює ефект зменшення рівня шуму. « Off »: дозволяє вимкнути функцію «Noise Reduction».
MPEG Noise Reduction	Зменшення шуму зображення під час відтворення відео зі стисненням MPEG.
Advanced Settings	Дозволяє налаштувати докладніші функції зображення. « Adv. Contrast Enhancer »: Дозволяє автоматично налаштувати параметри «Backlight» та «Contrast» до найбільш придатних значень залежно від яскравості екрана. Цей параметр особливо ефективний під час відображення темних сцен. Він збільшує контрастне розмежування темних сцен. « Auto Light Limiter »: Дозволяє зменшити яскраве світло, наприклад у сценах, коли весь екран білий. « Live Colour »: Робить кольори яскравішими.
Reset	Дозволяє скинути всі налаштування «Picture Adjustment», окрім «Picture Mode», до заводських.



- Функції «Noise Reduction» і «MPEG Noise Reduction» недоступні, коли для режиму «Picture Mode» указано значення «Photo».
- Функція «Advanced Settings» недоступна, коли для режиму «Picture Mode» або для вхідного сигналу USB (фото/музика) указано значення «Vivid».

Sound

Sound Effect	Дозволяє вибрати режим звуку. « Dynamic »: посилює чіткість і ефект присутності звуку для кращої розбірливості та реалістичності звучання при відтворенні музики. « Standard »: посилює чіткість, відтворення певних елементів і ефект присутності звуку. « Clear Voice »: робить звучання голосу чіткішим.
Surround	Дозволяє вибрати режим об'ємного звучання. « Surround »: для об'ємного звуку (лише для стереопрограм). « Simulated Stereo »: додає ефект, схожий на ефект об'ємного звуку, до програм моно. « Off »: для прийому звичайного стерео або моно.
Treble	Дозволяє відрегулювати більш високочастотні звуки.
Bass	Дозволяє відрегулювати більш низькочастотні звуки.
Balance	Підсилює звук із лівого або правого динаміка balance.
Reset	Скидає всі налаштування «Sound» до заводських.
Dual Sound	Вибирає звук із динаміка для стереопередач або двомовної трансляції. « Stereo », « Mono »: для стереотрансляцій. « A »/« B »/« Mono »: для двомовних трансляцій виберіть «A» для звукового каналу 1, «B» для звукового каналу 2 або «Mono» для моно каналу за його наявності. 🔊 • У випадку вибору іншого обладнання, підключеного до телевізора, установіть «Dual Sound» на значення «Stereo», «A» або «B».
Auto Volume	Підтримує постійний рівень звуку, навіть якщо трапляються розриви рівня гучності (наприклад рекламні ролики зазвичай мають вищий рівень гучності порівняно з програмами).
Volume	Встановлює незалежний рівень звуку для кожного предмета обладнання, підключеного до телевізора.

Speaker	<p>Вмикає або вимикає внутрішні динаміки телевізора.</p> <p>«TV Speaker»: динаміки телевізора вмикаються для прослуховування звуку з телевізора.</p> <p>«Audio System»: динаміки телевізора вимикаються для прослуховування звуку з телевізора лише за допомогою зовнішнього звукового обладнання, підключеного до гнізд аудіовиходу.</p>
PC Audio Input	<p>Вибирає звук із підключеного обладнання HDMI1 (DVI-HDMI) або комп'ютера (стор. 21).</p>
Advanced Settings	<p>«Dynamic Range»: регулює відмінності рівня звуку різних каналів (лише для звуку у форматі Dolby Digital).</p> <p> Цей ефект може не працювати або може відрізнитися в залежності від програми, не зважаючи на настройку «Dynamic Range».</p> <p>«Optical Out»: дозволяє настроїти аудіосигнал, що виводиться з роз'єму DIGITAL AUDIO OUT (OPTICAL) на телевізорі. Встановіть значення «Auto» у разі підключення обладнання, сумісного з технологією Dolby Digital. Установіть значення «PCM» у разі підключення обладнання, несумісного з технологією Dolby Digital.</p> <p>«Downmix Mode»: вибір методу зменшення кількості каналів для перетворення багатоканального звуку на двоканальний.</p> <ul style="list-style-type: none"> • «Surround»: виберіть для найкращої якості об'ємного звуку або в разі використання зовнішніх виробів із технологією Pro Logic. • «Stereo»: виберіть для виведення звуку у форматі стерео.
	<ul style="list-style-type: none"> • Настройки «Sound Effect», «Surround», «Treble» і «Bass» «Balance», «Reset» та «Auto Volume» недоступні, коли «Speaker» встановлено на значення «Audio System».
 Eco	
Power Saving	<p>Вибирає режим збереження електроенергії для зниження рівня споживання електроенергії телевізором.</p> <p>«Standard»: настройки за промовчанням.</p> <p>«Reduce»: знижує рівень споживання електроенергії телевізором.</p> <p>«Picture Off»: вимикає зображення. Звук можна прослухати, коли зображення вимкнено.</p>
Sleep Timer	<p>Установлює період часу, після якого телевізор автоматично перемикається в режим очікування.</p> <p>Коли «Sleep Timer» активовано, індикатор  (Sleep Timer) на передній панелі телевізора горить оранжевим.</p> <p></p> <ul style="list-style-type: none"> • Якщо вимкнути, а потім знову увімкнути телевізор, «Sleep Timer» буде скинуто до значення «Off». • За хвилину до перемикавання телевізора в режим очікування на екрані з'являється інформативне повідомлення.
Idle TV Standby	<p>Вибирає час («1h», «2h» або «4h») для автоматичного переходу телевізора в режим очікування, якщо він не використовується протягом визначеного періоду часу.</p>
PC Power Management	<p>При його встановленні в значення «On» вмикається режим очікування, якщо комп'ютерний сигнал не надходить. Доступний лише для входу комп'ютера.</p>
Light sensor	<p>Дозволяє автоматично оптимізувати параметри зображення відповідно до розсіяного світла у приміщенні.</p> <p></p> <ul style="list-style-type: none"> • Не кладіть на датчик жодних предметів, оскільки це може вплинути на його роботу. Перевірте положення датчика (стор. 14).
Reset	<p>Скидає всі настройки «Eco» до заводських.</p>



- Ефективне використання енергії зменшує споживання електроенергії й, відповідно, дозволяє заощаджувати на рахунках за електрику.

Screen

Screen Format Змінює формат екрана. Докладніше про формат екрана див. стор. 16.

Screen Format (лише в режимі PC)



- «**Normal**»: дозволяє відобразити зображення в його оригінальному розмірі.
- «**Full1**»: Дозволяє збільшити зображення, щоб воно заповнило вертикальну область відображення, зберігаючи його початкові пропорції.
- «**Full2**»: дозволяє збільшити зображення для заповнення області відображення.

Screen Format (тільки в режимі USB (відео))

- «**Normal**»: дозволяє відобразити зображення в його оригінальному розмірі.
- «**Zoom**»: збільшує зображення.

RGB Centre Дозволяє відрегулювати зображення в горизонтальному положенні, щоб воно було розташоване посередині екрана.



- Цей параметр доступний лише у випадку, якщо джерело RGB було підключено до з'єднувачів Scarts  AV1 або  /S- AV2 на задній панелі телевізора.

PC Adjustment Налаштовує екран телевізора як комп'ютерний монітор.



- Цей параметр доступний лише за умови отримання сигналу комп'ютера.

«**Phase**»: регулює екран, коли частина відображуваного тексту або зображення нечітка.

«**Pitch**»: збільшує або стискає розмір екрану горизонтально.

«**Horizontal Shift**»: переміщує екран вліво або вправо.

«**Vertical Shift**»: переміщує екран вгору або вниз.

«**Reset**»: скидає до заводських налаштувань.

Display Area Дозволяє настроїти область відображення зображення.

«**Full Pixel**» (крім моделей з екраном KDL-32BX3xx, 32EX3xx, 26EX3xx, 22EX3xx): Дозволяє відобразити зображення в їх оригінальному розмірі, коли частини зображення обрізаються.

«**Normal**»: Дозволяє відобразити зображення в рекомендованому для них розмірі.

«**+1**»: Дозволяє відобразити зображення в їхньому оригінальному розмірі.



- Ці параметри можуть відрізнятися залежно від відображеного входу.

Vertical Shift Дозволяє відрегулювати вертикальне положення зображення, якщо для параметра «Screen Format» встановлено значення «Zoom», «14/9» або «Subtitle».

Vertical Size Дозволяє відрегулювати розмір по вертикалі зображення, якщо для параметра «Screen Format» встановлено значення «Smart».

Set-up

Auto Start-up Запуск початкової настройки для вибору мови, країни або регіону і розташування та налаштування всіх доступних цифрових і аналогових каналів. Зазвичай цю операцію не потрібно виконувати, оскільки мова та країна або регіон вже буде вибрано, а канали настроєно під час першого встановлення телевізора (стор. 7). Однак цей параметр дозволяє повторити процес (наприклад повторно настроїти телевізор після зміни місця проживання).

Language Вибір мови відображення меню.

AV Preset

Призначає назву будь-якому обладнанню, яке підключене до бокових і задніх гнізд. Назва відобразиться протягом короткого часу на екрані під час вибору обладнання.

- 1 Натисніть \uparrow або \downarrow , щоб вибрати потрібне джерело вхідного сигналу, а потім натисніть кнопку \oplus .
- 2 Натисніть \uparrow або \downarrow , щоб вибрати потрібний параметр нижче, а потім натисніть кнопку \oplus .

- AV1 (або AV2/AV3/HDMI1/HDMI2/HDMI3/HDMI4/Component/PC), VIDEO, DVD, CABLE, GAME, CAM, SAT: використовує попередньо запрограмовані позначки для призначення назви підключеному обладнанню.
- «Edit»: створює вашу власну Label.

- 1 Натисніть \uparrow або \downarrow для вибору потрібної літери або цифри («_» для введення пробілу), а потім натисніть кнопку \rightarrow .

Якщо введено неправильний символ

Натисніть кнопку \leftarrow або \rightarrow , щоб вибрати неправильний символ. Потім натисніть кнопку \uparrow або \downarrow , щоб вибрати правильний символ.

- 2 Повторіть процедуру, зазначену у кроці 1, поки назву не буде введено, а потім натисніть \oplus .

HDMI Set-up

Дозволяє телевізору встановлювати зв'язок з обладнанням, сумісним із функцією «Control for HDMI», та підключеним до гнізд HDMI телевізора. Зверніть увагу, що настройки зв'язку необхідно також вказати на підключеному обладнанні.

«**Control for HDMI**»: визначає, чи потрібно пов'язати операції телевізора та підключеного обладнання, сумісного з «Control for HDMI».

«**Auto Devices Off**»: коли для цього параметра встановлено значення «On», підключене обладнання, сумісне з «Control for HDMI», вимикається в разі перемикання телевізора в режим очікування за допомогою пульта дистанційного керування.

«**Auto TV On**»: коли для цього параметра встановлено значення «On», телевізор вмикається в разі увімкнення підключеного обладнання, сумісного з «Control for HDMI».

«**Device Control Keys**»: якщо для цього параметра вказано значення «Tuner Keys», можна вибрати канал, що настроюється за допомогою підключеного обладнання. Якщо для цього параметра вказано значення «Menu Keys», можна використати пульт дистанційного керування для переміщення між пунктами меню підключеного обладнання.

«**Device List Update**»: створює або оновлює «HDMI Device List». До одного гнізда можна підключити до 11 сумісних предметів обладнання і до 5 предметів обладнання. Обов'язково виконайте оновлення «HDMI Device List» при зміні підключень або настройок.

«**HDMI Device List**»: Відображає список підключеного обладнання, сумісного з «Control for HDMI».

Analogue Set-up

«**Auto Tuning (лише в аналоговому режимі)**»: Дозволяє настроїти всі доступні аналогові канали.

Зазвичай цю операцію не потрібно виконувати, оскільки канали вже буде настроєно під час першого встановлення телевізора (стор. 7). Однак цей параметр дозволяє повторити процес (наприклад повторно настроїти телевізор після зміни місця проживання або знайти нові канали після їх запуску телерадіомовною компанією).

«**Manual Programme Preset (лише в аналоговому режимі)**»: Змінює настройку доступного аналогового каналу.

Натисніть \uparrow або \downarrow , щоб вибрати номер програми, яку потрібно змінити. Потім натисніть \oplus .

System

Дозволяє запрограмувати канали програм уручну.

- 1 Натисніть \uparrow або \downarrow , щоб вибрати пункт «System», а потім натисніть кнопку \oplus .
- 2 Натисніть кнопку \uparrow або \downarrow , щоб вибрати одну з наступних систем телевізійного мовлення, а потім натисніть \leftarrow .

B/G: для західноєвропейських країн або регіонів

I: для Великобританії

D/K: для східноєвропейських країн або регіонів

L: для Франції



- Залежно від країни або регіону, вибраних для «Country» (стор. 6), цей параметр може бути недоступний.

Channel

- 1 Натисніть \uparrow або \downarrow , щоб вибрати пункт «Channel», а потім натисніть кнопку \oplus .
- 2 Натисніть \uparrow або \downarrow , щоб вибрати «S» (для кабельних каналів) або «C» (для ефірних каналів), а потім натисніть кнопку \rightleftarrows .
- 3 Канали можна настроїти таким чином.

Якщо номер каналу невідомий (частота)

Натисніть \uparrow або \downarrow і виконайте пошук наступного доступного каналу. Якщо канал буде знайдено, пошук припиниться. Щоб продовжити пошук, натисніть кнопку \uparrow або \downarrow .

Якщо номер каналу відомий (частота)

Натисніть цифрові кнопки для вводу номера каналу потрібної трансляції або каналу VCR.

- 4 Натисніть \oplus , щоб негайно перейти до «Confirm», а потім натисніть кнопку \oplus .

Повторіть вищенаведену процедуру, щоб запрограмувати інші канали вручну.

Label

Дозволяє призначити вибрану назву. Можна ввести до п'яти літер або цифр для вибраного каналу.

AFT

Дозволяє точно настроїти вибраний номер програми вручну, якщо ви відчуваєте, що незначне регулювання може покращити якість зображення.

Audio Filter

Покращує якість звуку окремих каналів, якщо він спотворюється під час монофонічної трансляції. Іноді нестандартний сигнал трансляції може призвести до спотворення звуку або вимикання переривчатого звуку під час перегляду монофонічних програм.

Якщо спотворення звуку немає, рекомендовано щоб цей параметр залишився встановленим на заводські настройки «Off».



- Функція «Audio Filter» недоступна, якщо «System» встановлено на значення «L».

Skip

Дозволяє пропускати аналогові канали, які не використовуються, за допомогою кнопки PROG +/- для вибору каналів. (Пропущений канал все ще можна вибрати за допомогою цифрових кнопок.)

Confirm

Дозволяє зберегти зміни, виконані для настройок «Manual Programme Preset».

«Programme Sorting (лише в аналоговому режимі)»: Змінює порядок зберігання аналогових каналів на телевізорі.

- 1 Натисніть \uparrow або \downarrow , щоб вибрати канал, який потрібно перемістити в нове положення, а потім натисніть кнопку \rightleftarrows .
- 2 Натисніть \uparrow або \downarrow , щоб вибрати нове положення для каналу, а потім натисніть кнопку \oplus .

«Intelligent Picture»:

- «On with Indicator»: Дозволяє автоматично зменшити шум зображення. Панель рівня сигналу відображається під час змінення каналу або змінення зображення з екрана вхідного сигналу на телевізійну передачу.
- «On»: Дозволяє автоматично зменшити шум зображення.
- «Off»: Дозволяє вимкнути функцію «Intelligent Picture».

«Digital Tuning»



- **«Digital Auto Tuning»:**

Дозволяє настроїти всі доступні цифрові канали.

Цей параметр дозволяє повторно настроїти телевізор після зміни місця проживання або виконати пошук нових каналів після їх запуску телерадіомовною компанією. Натисніть .

- **«Programme List Edit»:**



Дозволяє видалити всі непотрібні цифрові канали, які зберігаються на телевізорі, й змінити порядок цифрових каналів.

- 1 Натисніть  або , щоб вибрати канал, який потрібно видалити або перемістити в нове положення.





Натисніть цифрові кнопки для вводу тризначного номера програми потрібної трансляції.

- 2 Видаліть або змініть порядок цифрових каналів, як описано нижче.

Видалення цифрового каналу

Натисніть . Після появи повідомлення про підтвердження натисніть , щоб вибрати «Yes», а потім натисніть кнопку .

Змінення порядку цифрових каналів



Натисніть , а потім натисніть кнопки  або , щоб вибрати нове положення каналу й натисніть .

- 3 Натисніть  RETURN.



- Якщо вибрано «Cable» ця функція може бути недоступна в певних країнах.
- **«Digital Manual Tuning»:**

Дозволяє настроїти цифрові канали вручну.

- 1 Натисніть цифрову кнопку для вибору номера каналу, який потрібно настроїти вручну, а потім натисніть  або  для настроювання каналу.

- 2 Коли доступні канали знайдено, натисніть кнопку , щоб зберегти програми.

Повторіть процедуру, наведену вище, щоб настроїти інші канали вручну.



- Недоступно для кабельного з'єднання.

«Subtitle Set-up»

- **«Subtitle Setting»:** коли вибрано «For Hard Of Hearing», деякі візуальні допоміжні засоби можуть також відображатися з субтитрами (якщо телеканали транслюють таку інформацію).
- **«Primary Preferred Language»:** вибір основної мови, якою відобразатимуться субтитри.
- **«Secondary Preferred Language»:** вибір другої основної мови, якою відобразатимуться субтитри.

«Audio Set-up»

- **«Audio Type»:** дозволяє перемикатися на трансляцію для людей із поганим слухом, коли вибрано функцію «For Hard Of Hearing».
- **«Primary Preferred Language»:** вибір основної мови програми. На деяких цифрових каналах можуть транслюватися програми з кількома звуковими доріжками різними мовами.
- **«Secondary Preferred Language»:** вибір другої основної мови програми. На деяких цифрових каналах можуть транслюватися програми з кількома звуковими доріжками різними мовами.
- **«Audio Description»:** забезпечує audio description (голосовий супровід) візуальної інформації, якщо телеканали транслюють таку інформацію.
- **«Mixing Level»:** дозволяє відрегулювати рівні виходу основного звуку телевізора та параметр «Audio Description».



- Ця функція доступна лише у випадку, якщо для параметра «Audio Description» встановлено значення «On».
- **«MPEG Audio Level»:** дозволяє відрегулювати рівень звуку у форматі MPEG.

«Parental Lock»

Встановлює вікове обмеження для перегляду програм. Будь-яку програму, яка перевищує вікове обмеження, можна переглянути лише після вводу правильного PIN коду.



- Для користування послугами операторів кабельного телебачення в Нідерландах потрібно вводити PIN code, якщо віковий рейтинг програми відповідає вказаному вами віку або перевищує його.

1 Натисніть цифрові кнопки, щоб увести наявний PIN код.

Якщо ви попередньо не встановили PIN, з'явиться екран для вводу PIN коду. Дотримуйтеся інструкцій для «PIN Code» нижче.

2 Натисніть або , щоб вибрати вікове обмеження або «None» (для необмеженого перегляду), а потім натисніть .

3 Натисніть RETURN.

«PIN Code»

Щоб встановити PIN вперше

1 Натисніть цифрові кнопки, щоб увести новий PIN код.

2 Натисніть RETURN.

Щоб змінити PIN

1 Натисніть цифрові кнопки, щоб увести наявний PIN код.

2 Натисніть цифрові кнопки, щоб увести новий PIN код.

3 Натисніть RETURN.



- PIN код 9999 завжди приймається.

«Digital Programme Lock»

Блокує й розблокує програми та перевіряє стан програм.

1 За допомогою цифрових кнопок введіть наявний PIN code або призначте новий код.

2 Натискайте кнопку / для переміщення між програмами та використовуйте кнопку , щоб переключатися між станами «lock» і «unlock».

«DivX® VOD»

- **«DivX® VOD Registration Code»:** відображає реєстраційний код, необхідний для відтворення вмісту DivX® VOD.
- **«DivX® VOD Deregistration Code»:** відображає код скасування реєстрації, необхідний для відтворення вмісту DivX® VOD.

«Technical Set-up»

- **«Auto Service Update»:** дозволяє телевізору виявляти та зберігати нові цифрові послуги одразу після їх появи.
- **«System Update»:** цей телевізор може отримувати оновлення програмного забезпечення за допомогою трансльованого сигналу. Щоб отримати оновлення, для параметра «System Update» потрібно встановити значення «On» в меню «Technical Set-up». Коли оновлення буде виявлено, користувача буде проінформовано про подальші дії за допомогою низки екранних інструкцій. Під час встановлення не відключайте телевізор від електричної мережі.
- **«System Information»:** відображає поточну версію програмного забезпечення та рівень сигналу.
- **«Time Zone»:** дозволяє вручну вибрати часовий пояс, в якому ви перебуваєте, якщо він відрізняється від настройки за промовчанням часовий поясу для вашої країни або регіону.



- Якщо вибрано «Cable» ця функція може бути недоступна в певних країнах.

• **«Auto DST»:** дозволяє встановити автоматичне перемикання між літнім і зимовим часом.

- «On»: дозволяє автоматично перемикатися між літнім і зимовим часом відповідно до календаря.

- «Off»: час відображається відповідно до різниці в часі, встановленої в «Time Zone».



- Якщо вибрано «Cable» ця функція може бути недоступна в певних країнах.
- **«Service Replacement»:** Виберіть «On», щоб автоматично змінювати канал, коли трансляція програми перегляду відбуватиметься на іншому каналі.

CA Module Set-up

- Забезпечує доступ до послуги платного телебачення після отримання модуля обумовленого доступу (CAM) та картки перегляду. Див. сторінку 20 для отримання відомостей щодо розташування гнізда  (PCMCIA).
-

Установлення приладдя (кронштейн для кріплення на стіні)

Клієнтам:

для захисту виробу та з міркувань безпеки компанія Sony настійно рекомендує, щоб встановлення телевізора виконувалося дилерами або ліцензованими підрядниками Sony. Не намагайтеся встановити його самостійно.

Дилерам і підрядникам Sony:

приділяйте максимальну увагу безпеці під час встановлення, періодичного технічного обслуговування та перевірки виробу.

Телевізор можна встановити за допомогою кронштейна для настінного кріплення SU-WL500 (KDL-46EX4xx, KDL-40BX4/EX4/NX5xx, KDL-37EX4xx, KDL-32BX3/BX4/EX3/EX4/NX5xx) / SU-WL100 (KDL-26EX3xx, KDL-22EX3xx) (продається окремо).

- Див. інструкції, що входять до комплекту постачання кронштейна для настінного кріплення для виконання встановлення.
- Див. розділ «Від'єднання настільної підставки від телевізора» (стор. 8).



- Розмістіть телевізор на настільній підставці під час прикріплення монтажних гаків.

KDL-46EX4xx
KDL-40BX4/EX4/NX5xx
KDL-37EX4xx
KDL-32BX3/BX4/EX3/EX4/NX5xx

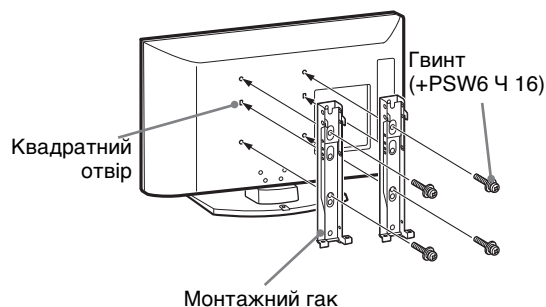

KDL-26EX3xx
KDL-22EX3xx



Для встановлення цього виробу, особливо для визначення міцності стіни, яка має витримувати вагу телевізора, потрібно мати достатні знання та навички. Обов'язково доручіть кріплення цього виробу до стіни дилерам або ліцензованим підрядникам Sony та приділіть відповідну увагу безпеці під час встановлення. Компанія Sony не несе відповідальності за жодні пошкодження або травми, викликані неправильною експлуатацією або встановленням.

Таблиця розмірів для встановлення телевізора

KDL-46EX4xx
KDL-40BX4/EX4/NX5xx
KDL-37EX4xx
KDL-32BX3/BX4/EX3/EX4/NX5xx

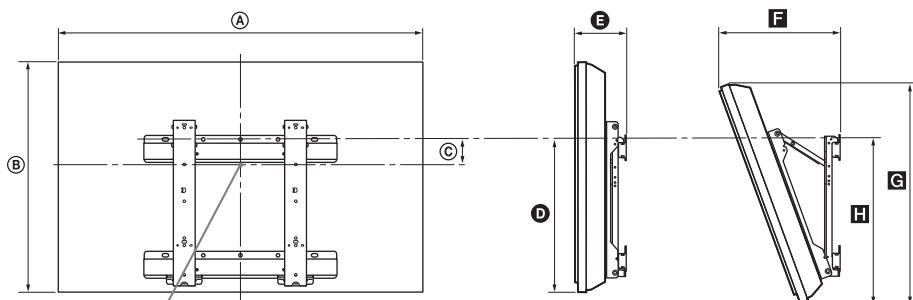

Центральна точка екрана

KDL-26EX3xx
KDL-22EX3xx

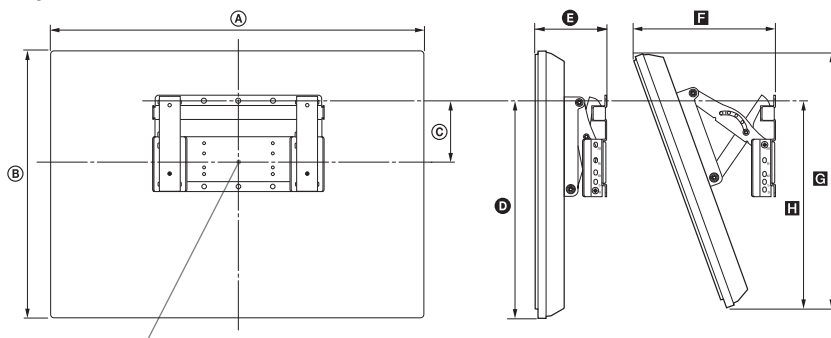

Центральна точка екрана

Пристрій: см

Назва моделі	Розміри дисплея		Розмір центральної частини екрана	Довжина кожного кута монтажу				
				Кут (0°)		Кут (20°)		
	A	B		C	D	E	F	G
KDL-46EX4xx	112,7	67,4	8,4	42,4	16,2	36,9	64,0	46,4
KDL-40NX5xx	102,3	62,8	12,2	43,9	16,0	34,9	59,1	47,9
KDL-40BX4xx	99,6	59,8	12,2	42,5	15,9	34,1	56,6	46,2
KDL-40EX4xx	99,2	59,8	12,2	42,5	16,0	34,1	56,7	46,3
KDL-37EX4xx	92,1	56,4	14,0	42,7	15,8	32,7	53,4	46,3
KDL-32NX5xx	82,5	51,7	17,2	43,2	15,6	30,9	48,8	47,1
KDL-32BX3/BX4xx	80,4	49,7	17,2	42,6	15,6	30,3	47,9	46,0
KDL-32EX3/EX4xx	80,0	49,7	17,2	42,6	15,7	30,3	47,0	46,1
KDL-26EX3xx	67,2	42,3	9,7	31,5	16,0	26,2	40,2	32,3
KDL-22EX3xx	55,1	36,7	13,3	32,9	14,3	22,2	34,8	32,8

Цифри в таблиці, наведеній вище, можуть дещо відрізнятися залежно від встановлення.

ПОПЕРЕДЖЕННЯ

Стіна, на якій буде встановлено телевізор, повинна витримувати вагу, щонайменше в чотири рази більшу за вагу телевізора. Інформацію стосовно його ваги див. у розділі «Технічні характеристики» (стор. 37).

Схема/таблиця розташування гвинтів і гаків

Назва моделі	Розташування гвинтів	Розташування гаків
KDL-46EX4xx	d, g	b
KDL-40BX4/EX4/NX5xx	d, g	b
KDL-37EX4xx	d, g	b
KDL-32BX3/BX4/EX3/EX4/NX5xx	e, g	c
KDL-26EX3xx	—	a
KDL-22EX3xx	—	b

KDL-46EX4xx
 KDL-40BX4/EX4/NX5xx
 KDL-37EX4xx
 KDL-32BX3/BX4/EX3/EX4/NX5xx

Розташування гвинтів

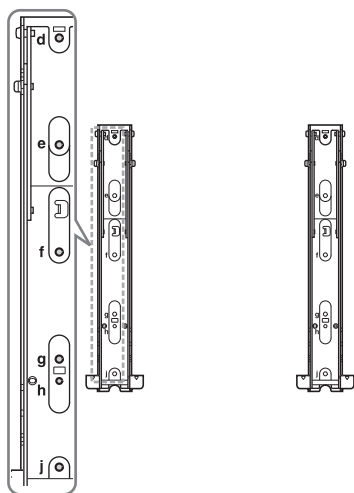

Розташування гаків

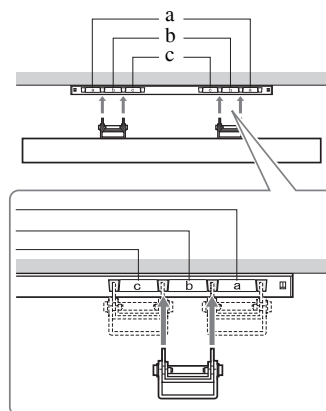





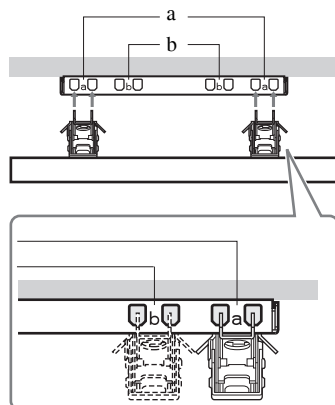









KDL-26EX3xx
 KDL-22EX3xx

Розташування гаків



Технічні характеристики

Назва моделі	KDL-46EX4xx	KDL-40BX4/EX4/NX5xx	KDL-37EX4xx	KDL-32BX3/BX4/EX3/EX4/NX5xx	KDL-26EX3xx	KDL-22EX3xx	
Система							
Система панелі	ПК-панель (рідкокристалічний дисплей)						
Телевізійна система	Залежно від вибору країни або регіону Аналогова: B/G/H, D/K, L, I Цифрова: DVB-T, DVB-C						
Система кольорів/відео	Аналогова: PAL, PAL60 (тільки відеовхід), SECAM, NTSC3.58, NTSC4.43 (тільки відеовхід) Цифрова: MPEG-2 MP@ML/HL, H.264/MPEG-4 AVC HP@L4.0, MP@L3.0						
Покриття каналів	Аналогова: 46,25-855,25 МГц Цифрова: VHF/UHF						
Виведення звуку	10 Вт + 10 Вт (RMS)				8 Вт + 8 Вт (RMS)	5 Вт + 5 Вт (RMS)	
Гнізда входу та виходу							
Антенa	Зовнішній термінал із опором 75 Ом для VHF/UHF						
 /  AV1*1	21-штирковий з'єднувач SCART, включаючи аудіо- або відеовхід, вхід RGB, вхід S-Video і аналоговий аудіо- або відеовихід телевізора.						
 /  AV2*2	21-штирковий з'єднувач scart, включаючи аудіо- або відеовхід, вхід RGB, вхід S-Video та аудіо- або відеовихід.						
 COMPONENT IN	Підтримувані формати: 1080p, 1080i, 720p, 576p, 576i, 480p, 480i Y: 1 Vp-p, 75 Ом, 0,3 В негативна синхронізація/Pв/Св: 0,7 Vp-p, 75 Ом/ Pr/Cr: 0,7 Vp-p, 75 Ом						
 COMPONENT IN	Аудіовхід (гнізда для підключення програвача)						
HDMI IN 1, 2, 3, 4	Відео: 1080p, 1080p24, 1080i, 720p, 576p, 576i, 480p, 480i Звук: двоканальна лінійна імпульсно-кодова модуляція (linear PCM) 32, 44,1 та 48 кГц, 16, 20 та 24 біти, Dolby Digital ПК (див. стор. 39) Аналоговий аудіосигнал (міні-гніздо) (лише HDMI 1)						
 AV3	Відеовхід (гнізда для підключення програвача)а						
 AV3	Аудіовхід (гнізда для підключення програвача)						
 DIGITAL AUDIO OUT (OPTICAL)	Цифрове оптичне гніздо (двоканальна лінійна імпульсно-кодова модуляція (Linear PCM), Dolby Digital)						
	Аудіовихід (лівий або правий)(гнізда для підключення програвача)						
PC IN 	Вхід для ПК (15-штирковий Dsub) (див. стор. 39) G: 0,7 Vp-p, 75 Ом, без синхронізації в каналі зеленого кольору/B: 0,7 Vp-p, 75 Ом/ R: 0,7 Vp-p, 75 Ом, синхронізація H/V: Рівень TTL  Аудіовхід ПК (міні-гніздо)						
	Гніздо для навушників						
	USB-порт						
	Гніздо CAM (модуль обумовленого доступу)						
Живлення та інше							
Вимоги до джерела живлення	Змінний струм 220-240 В, 50 Гц						
Розмір екрану (по діагоналі)	46 дюймів / прибл. 117 см	40 дюймів / прибл. 102 см	37 дюймів / прибл. 94 см	32 дюймів / прибл. 80 см	26 дюймів / прибл. 66 см	22 дюймів / прибл. 55 см	
Роздільна здатність дисплея	1920 точок (по горизонталі) Ч 1080 ліній (по вертикалі) (KDL-46EX4xx, KDL-40BX4/EX4/NX5xx, KDL-37EX4xx, KDL-32BX4/EX4/NX5xx) 1366 точок (по горизонталі) Ч 768 ліній (по вертикалі) (KDL-32BX3/EX3xx, KDL-26EX3xx, KDL-22EX3xx)						
Споживання електроенергії	у режимі «Home»/ «Standard»	142 Вт	110 Вт	95 Вт	73 Вт	52 Вт	39 Вт
	у режимі «Shop»/ «Vivid»	183 Вт	146 Вт	120 Вт	94 Вт	62 Вт	46 Вт
Споживання електроенергії в режимі очікування*3	0,19 Вт						

Назва моделі		KDL-46EX4xx	KDL-40BX4/EX4/NX5xx	KDL-37EX4xx	KDL-32BX3/BX4/EX3/EX4/NX5xx	KDL-26EX3xx	KDL-22EX3xx
Споживання електроенергії у вимкненому стані		0,18 Вт					
Середньорічне споживання електроенергії*4		207 кВт-год	161 кВт-год	139 кВт-год	107 кВт-год	76 кВт-год	57 кВт-год
Розміри (ширина/ висота/ товщина) (прибл.)	(з підставкою)	112,7 Ч 71,1 Ч 29,4 см	102,3 Ч 66,5 Ч 31,0 см (KDL-40NX5xx) 99,6 Ч 63,5 Ч 25,0 см (KDL-40BX4xx) 99,2 Ч 63,5 Ч 25,0 см (KDL-40EX4xx)	92,1 Ч 59,9 Ч 25,1 см	82,5 Ч 55,4 Ч 26,0 см (KDL-32NX5xx) 80,4 Ч 53,2 Ч 22,0 см (KDL-32BX3/BX4xx) 80,0 Ч 53,2 Ч 22,0 см (KDL-32EX3/EX4xx)	67,2 Ч 45,9 Ч 22,0 см	55,1 Ч 40,2 Ч 21,5 см
	(без підставки)	112,7 Ч 67,4 Ч 10,2 см	102,3 Ч 62,8 Ч 10,0 см (KDL-40NX5xx) 99,6 Ч 59,8 Ч 9,9 см (KDL-40BX4xx) 99,2 Ч 59,8 Ч 10,0 см (KDL-40EX4xx)	92,1 Ч 56,4 Ч 9,8 см	82,5 Ч 51,7 Ч 10,2 см (KDL-32NX5xx) 80,4 Ч 49,7 Ч 9,6 см (KDL-32BX3/BX4xx) 80,0 Ч 49,7 Ч 9,7 см (KDL-32EX3/EX4xx)	67,2 Ч 42,3 Ч 9,9 см	55,1 Ч 36,7 Ч 8,2 см
Маса (прибл.)	(з підставкою)	20,4 кг	22,4 кг (KDL-40NX5xx) 15,6 кг (KDL-40BX4xx) 15,9 кг (KDL-40EX4xx)	13,6 кг	15,5 кг (KDL-32NX5xx) 10,7 кг (KDL-32BX3/BX4xx) 11,0 кг (KDL-32EX3/EX4xx)	8,8 кг	6,6 кг
	(без підставки)	18,1 кг	19,2 кг (KDL-40NX5xx) 13,6 кг (KDL-40BX4xx) 13,9 кг (KDL-40EX4xx)	11,6 кг	13,0 кг (KDL-32NX5xx) 9,2 кг (KDL-32BX3/BX4xx) 9,5 кг (KDL-32EX3/EX4xx)	7,3 кг	6,0 кг
Приладдя, яке входить до комплекту постачання		Див. розділ "1: Перевірка приладдя" на стор. 4.					
Додаткове приладдя		Див. розділ «Установлення приладдя (кронштейн для настінного кріплення)» на стор. 34.					

*1 виходи AV1 доступні лише для аналогового телевізора.

*2 виходи AV2 екрану перегляду (крім ПК, HDMI, Component, USB).

*3 Вказане споживання електроенергії в режимі очікування досягається після того, як телевізор завершить усі необхідні внутрішні процеси.

*4 4 години на день і 365 днів на рік.

Конструкція та технічні характеристики можуть бути змінені без попереднього повідомлення.

Таблиця вхідного сигналу ПК для PC IN 

Сигнали	По горизонталі (у пікселях)	По вертикалі (у лініях)	Горизонтальна частота (кГц)	Вертикальна частота (Гц)	Стандарт
VGA	640	480	31,5	60	VGA
SVGA	800	600	37,9	60	VESA Guidelines
XGA	1024	768	48,4	60	VESA Guidelines
WXGA	1280	768	47,4	60	VESA
WXGA	1280	768	47,8	60	VESA
WXGA	1360	768	47,7	60	VESA
SXGA	1280	1024	64	60	VESA
UXGA	1600	1200	75	60	VESA
HDTV	1920	1080	67,5	60	EIA

- Вхід для ПК цього телевізора не підтримує синхронізацію в каналі зеленого кольору або композитну синхронізацію.
- Вхід для ПК цього телевізора не підтримує сигнали, які чергуються.
- Вхід для ПК цього телевізора підтримує сигнали, зазначені в таблиці вище, з вертикальною частотою 60 Гц.

Таблиця вхідного сигналу з ПК для HDMI IN 1, 2, 3 і 4

Сигнали	По горизонталі (у пікселях)	По вертикалі (у лініях)	Горизонтальна частота (кГц)	Вертикальна частота (Гц)	Стандарт
VGA	640	480	31,5	60	VGA
SVGA	800	600	37,9	60	VESA Guidelines
XGA	1024	768	48,4	60	VESA Guidelines
WXGA	1280	768	47,4	60	VESA
WXGA	1280	768	47,8	60	VESA
WXGA	1360	768	47,7	60	VESA
SXGA	1280	1024	64	60	VESA

Усунення несправностей

Перевірте, чи блимає індикатор  (очікування) червоним.

Якщо індикатор очікування блимає

Активовано функцію самодіагностики. Натисніть кнопку  збоку на телевізорі, щоб вимкнути його, відключіть силовий шнур і проінформуйте свого дилера або представників сервісного центру Sony. Якщо червоний світлодіодний індикатор блимає 19 разів, вимкніть пристрій і відключіть несправний USB-пристрій. Якщо червоний світлодіодний індикатор блимає 20 разів, вимкніть пристрій і відключіть несправний пристрій CAM.

Якщо індикатор очікування не блимає



- 1 Перевірте пункти в таблицях, наведених нижче.
- 2 Якщо проблема залишається, віддайте телевізор на ремонт кваліфікованому технічному персоналу.



- Можна переглянути повністю розділ щодо усунення несправностей в екранному посібнику з експлуатації.
- Для отримання додаткової інформації зверніться в інформаційний центр для клієнтів компанії Sony за адресою або телефонним номером, зазначеним в гарантії, що входить до комплексу постачання.

Зображення

Відсутнє зображення (темний екран) і звук

- Перевірте підключення антени/cable.
- Підключіть телевізор до електромережі та натисніть клавішу  збоку телевізора.
- Якщо індикатор  (очікування) загоряється червоним, натисніть клавішу .

Зображення або меню обладнання, підключеного до з'єднувача SCART, відсутні

- Натисніть клавішу , щоб відобразити список підключеного обладнання, а потім виберіть потрібне джерело вхідного сигналу.
- Перевірте підключення між додатковим обладнанням і телевізором.

Подвоєння зображення або поява ореолу

- Перевірте підключення антени/cable.
- Перевірте розташування антени та її напрямки.

На екрані відображаються тільки «сніг» і шуми

- Перевірте, чи антена не зламана або зігнута.
- Перевірте, чи не закінчився строк експлуатації антени (він складає від трьох до п'яти років за звичайних умов використання та один-два роки в разі використання біля моря).

Шуми зображення або звуку під час перегляду телевізійного каналу

- Відрегулюйте параметр «AFT» (точна автоматична настройка), щоб покращити прийом зображення (стор. 30).

На екрані з'являються маленькі чорні або яскраві точки

- Зображення на дисплеї пристрою складається з пікселів. Маленькі чорні або яскраві точки (піксели) на екрані не вказують на несправність.

Колір програм відсутній



- Виберіть «Reset» (стор. 26).

Під час перегляду сигналу з гнізд COMPONENT IN колір відсутній або відображається неправильний колір

- Перевірте підключення із гніздами  COMPONENT IN, а також переконайтеся, що всі штекери надійно вставлені у відповідні гнізда.

Звук

Звук відсутній, але зображення відображається нормально

- Натисніть  + або  (вимкнути звук).
- Перевірте, чи для параметра «Speaker» встановлено значення «TV Speaker» (стор. 27).
- При використанні входу HDMI з дисками «Super Audio CD» або «DVD-Audio» з виходу «DIGITAL AUDIO OUT (OPTICAL)» можуть не подаватися аудіосигнали.

Канали

Не вдається вибрати потрібний канал

- Переключіться в цифровий або аналоговий режим і виберіть потрібний цифровий або аналоговий канал.

Деякі канали пусті

- Канал доступний лише як послуга шифрування або передплати. Передплатіть послугу платного телебачення.
- Канал використовується лише для передачі даних (без зображення або звуку).
- Зверніться до телерадіомовної компанії стосовно відомостей про передачу.

Цифрові канали не відображаються

- Зверніться до місцевого установника, щоб дізнатися, передача яких цифрових сигналів передбачена у вашому регіоні.
- Установіть антену з потужнішим підсилюванням.

Загальна інформація

Телевізор автоматично вимикається (телевізор переходить у режим очікування)

- Перевірте, чи активовано функцію «Sleep Timer» (стор. 27) або «Idle TV Standby» (стор. 27).
- Якщо протягом 15 хвилин у режимі телевізора не буде отримано жодного сигналу або не буде здійснено жодних операцій, телевізор автоматично перемикається в режим очікування.

Зображення або звук спотворені

- Тримайте телевізор подалі від джерел електричного шуму, таких як автомобілі, мотоцикли, фени для волосся та оптичне обладнання.
- У разі встановлення додаткового обладнання залиште деякий простір між цим обладнанням і телевізором.
- Перевірте антенне або кабельне підключення.
- Не зберігайте кабель антени або кабельного телебачення поряд з іншими з'єднувальними кабелями.

Пульт дистанційного керування не працює

- Замініть елементи живлення.

Обладнання HDMI не з'являється в «HDMI Device List»

- Перевірте, чи обладнання сумісне з функцією «Керування HDMI».