

Multi-Card Reader/Writer

Használati útmutató

Mielőtt használatba venné a készüléket, kérjük, figyelmesen olvassa el ezt a kézikönyvet, és tegye el, hogy a jövőben bármikor fellapozhassa.



MRW68E-D1

Biztonsági előírások

FIGYELMEZTETÉS

A készüléket tartsa távol a gyerekektől. Ha a gyerek lenyeli a készülék valamely részét, azonnal forduljon orvoshoz.

A tűz és az áramütés megelőzése érdekében a készüléket tartsa távol esőtől, nedvességtől.

Az áramütés elkerülése érdekében ne nyissa ki a készülék házát. A készüléket kizárólag szakemberrel javíttassa.

Megjegyzés az EU-s irányelveket követő országokban élő vásárlóink számára

A termék gyártója a Sony Corporation (címe: 1-7-1 Konan Minato-ku Tokyo, 108-0075 Japán). EMC- és termékbiztonsági ügyekben a hivatalos márkaképviselőt a Sony Deutschland GmbH (címe: Hedelfinger Strasse 61, 70327 Stuttgart, Németország) látja el. Kérjük, hogy minden szerviz- és garanciakérdéssel a különálló szerviz- és garanciadokumentumban megadott címen keresse fel munkatársainkat.

A FELHASZNÁLÓK FIGYELMÉBE

Dokumentáció ©2009 Sony Corporation. Minden jog fenntartva. Ez a kézikönyv a Sony Corporation előzetes írásos engedélye nélkül sem részben, sem egészben nem reprodukálható és nem alakítható át géppel olvasható formátumra.

A SONY CORPORATION SEMMILYEN KÖRÜLMÉNYEK KÖZÖTT NEM VÁLLAL FELELŐSÉGET SEMMINEMŰ OLYAN VÉLETLEN, KÖVETKEZMÉNYKÉNT ELŐADÓDÓ VAGY SPECIÁLIS KÁRÉRT, AMELY SZERZŐDÉS ALAPJÁN VAGY MÁSKÉNT A JELEN KÉZIKÖNYV, AZ ESZKÖZILLESZTŐ-PROGRAMOK VAGY AZ ITT TALÁLHATÓ EGYÉB INFORMÁCIÓK FELHASZNÁLÁSÁBÓL, VAGY EZEKSEL KAPCSOLATOSAN MERÜL FEL.

A Sony Corporation fenntartja annak jogát, hogy előzetes értesítés, bejelentés nélkül módosíthatja ezt a kézikönyvet, illetve annak tartalmát.

A SONY CORPORATION NEM VÁLLAL SEMMINEMŰ FELELŐSÉGET AZ ADATHORDOZÓN LEGYEN AZ BÁRMIFÉLE ADATHORDOZÓ TÁROLT PROGRAMOK, ADATOK ÉS EGYÉB INFORMÁCIÓK MEGSÉRÜLÉSÉÉRT, ELVESZTÉSÉÉRT.

A szerzői jogokat védő törvény a személyes használaton kívül megtiltja a felvett hang- és képanyag mindennemű illetéktelen felhasználását. Kérjük vegye figyelembe, hogy a szerzői jogokra vonatkozó törvény által védett képeket és adatokat tartalmazó „Memory Stick” memóriakártyákat kizárólag a törvény rendelkezéseinek megfelelően szabad felhasználni.

Védjegyek

- A  a „Memory Stick”, a „Memory Stick Duo”, a „Memory Stick PRO Duo”, a „Memory Stick PRO-HG Duo” a „Memory Stick Micro” és az „M2” a Sony védjegye vagy bejegyzett védjegye.
- A Microsoft[®], a Windows[®], és a Windows embléma a Microsoft Corporation védjegye vagy bejegyzett védjegye az Amerikai Egyesült Államokban és/vagy más országokban.
- A Macintosh[®] és a Mac OS[®] az Apple, Inc. védjegye az Amerikai Egyesült Államokban és/vagy más országokban.
- A kézikönyvben előforduló minden más rendszernév, terméknév és cégnév tulajdonosuk védjegye vagy bejegyzett védjegye, bár ezt sem az ® sem a TM szimbólummal nem jelöljük.

**Régi elektromos és elektronikus
készülékek hulladékként való
kezelése (Az európai Unió és más,
külön hulladékgyűjtő rendszerrel
rendelkező európai országok
számára)**



Ez a jel a terméken vagy csomagolásán azt jelenti, hogy a termék nem kezelhető háztartási hulladékként. Az elektromos és elektronikai hulladékok megfelelő

gyűjtőhelyén kell leadni.

Azzal, hogy a terméket mint hulladékot megfelelő módon kezeli, segít megelőzni a környezetre és az emberi egészségre káros hatásokat, amelyek egyébként bekövetkezhetnének.

Az anyagok újrahasznosítása segít megőrizni a természeti erőforrásokat. A termék újrahasznosítására vonatkozó további részletek a helyi önkormányzattól, a háztartási hulladékot gyűjtő szolgáltatótól, illetve azoktól a kereskedőktől szerezhető be, amelyek a terméket forgalmazzák.

Tartalomjegyzék

Biztonsági előírások	2
Áttekintés	5
A doboz tartalma	5
Rendszerkövetelmények	5
Használható adathordozók	6
A készülék részei és azok funkciói	7
A kártyairó-olvasó készülék használata	8
Memóriakártya behelyezése	8
A kártyairó-olvasó készülék csatlakoztatása számítógéphez	8
Adatok olvasása memóriakártyáról, adatok írása memóriakártyára	11
Memóriakártya eltávolítása	12
A működésjelző értelmezése	13
A kártyairó-olvasó készülék leválasztása a számítógépről	13
A Memory Stickről	15
Megjegyzések a használat kapcsolatban	16
Hibaelhárítás	17
Műszaki adatok	18
Terméktámogatás	18

Áttekintés

Az MRW68E-D1 készülék (a továbbiakban „kártyaíró-olvasó” készülék) jellemzői:

- Gyors és egyszerű adatátvitel könnyen átvihető a képek a fényképezőgépről a számítógépre
- Gyorsan csatlakoztatható működés közben bedugható-kihúzható USB-s kivitel
- „Memory Stick Duo”, SD Memory Card, MultiMediaCard memóriakártya is használható

A doboz tartalma

A doboz felbontásakor győződjék meg arról, hogy az alábbi tartozékok mind benne vannak.

Ha valami hiányzik vagy sérült, vegye fel a kapcsolatot a kereskedővel.

- MRW68E-D1 Multi-Card Reader/Writer kártyaíró-olvasó készülék

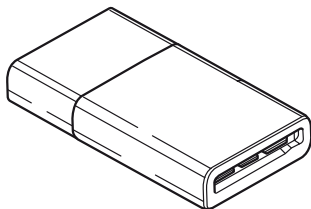

- Read Me First (Először ezt olvassa el)

Rendszerkövetelmények

A kártyaíró-olvasó készülék minimális rendszerigénye:

- Operációs rendszer
 - Windows® 7
 - Windows Vista®
 - Windows® XP (Service Pack 2 vagy újabb)
 - Windows® 2000 Professional (Service Pack 4 vagy újabb)
 - Mac OS® X 10.2 vagy újabb
- A termék a Windows szabványos illesztőprogramjaival működik

Használható adathordozók

A kártyaíró-olvasó készülékkel a következő adathordozók használhatók:

„Memory Stick” memóriakártyák

- „Memory Stick Duo” (MagicGate nélkül)
- „MagicGate Memory Stick Duo”
- „Memory Stick Duo” (MagicGate-tel)^{*1}
- „Memory Stick PRO Duo”^{*1}
- „Memory Stick PRO-HG Duo”^{*1}
- „Memory Stick Micro” („M2”)^{*1*2*4}

SD memóriakártyák

- SD Memory Card
- SDHC™ Memory Card
- miniSD™ Card^{*4}
- miniSDHC™ Card^{*4}
- microSD™ Card^{*4}
- microSDHC™ Card^{*4}

MultiMediaCard

- MultiMediaCard
- RS-MMC^{*4}
- MMCplus^{*3}
- MMCmobile^{*3*4}
- MMCmicro^{*4}

*1 A termék támogatja a 4 bites párhuzamos adatátvitelt. Az adatátvitel sebessége azonban attól függ, hogy az egyes adathordozókon milyen gyors az adatok olvasása, írása.

*2 Az „M2” a „Memory Stick Micro” rövidítése. Ebben a kézikönyvben mostantól az „M2” rövidítést használjuk.

*3 A termék nem támogatja a 8 bites párhuzamos adatátvitelt.

*4 Csak illesztőegységgel (nem mellékelt tartozék).

Megjegyzések

- Nem garantáljuk, hogy minden memóriakártya működik. Nem támogatott memóriakártya használata esetén a működés nem biztosított.
- A „MagicGate” a Sony által kifejlesztett szerzőijog-védő technológia neve.
- A MagicGate technológiát kihasználó MagicGate-adatok nem vehetők fel és nem játszhatók le.
- A „Memory Stick” memóriakártyák fájlrendszerének kialakítása miatt egy-egy felvehető/lejátszható fájl mérete nem haladhatja meg a 4 GB-ot.
- Bár a termék működését egészen 8 GB kapacitású „Memory Stick” memóriakártyákkal teszteltük, a működést nem tudjuk minden „Memory Stick”-típus esetén garantálni.
- Az SD technológiát kihasználó adatok nem vehetők fel és nem játszhatók le.
- Ebben a kézikönyvben a „Használható adathordozók” című fejezetben felsorolt típusú adathordozókat egyszerűen memóriakártyáknak hívjuk.
- Az olyan I/O kártyák, amelyek nem memóriakártyák (például a GPS kártyák), nem használhatók.
- A „Memory Stick” memóriakártyákat, az SD memóriakártyákat és a MultiMediaCard kártyákat ugyanabba a nyílásba kell bedugni, így ezek egyszerre nem használhatók.
- Csak DOS formátum használható. Más formátumú memóriakártyák nem használhatók.

A készülék részei és azok funkciói

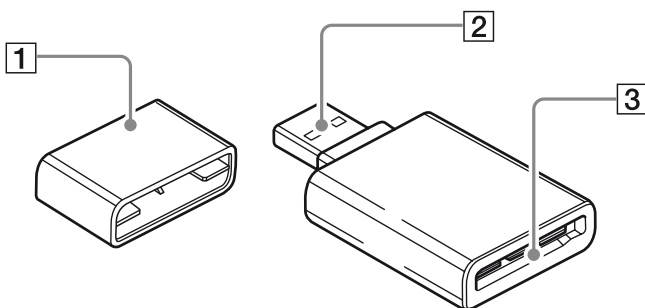

1 Kupak

2 USB csatlakozó

Számítógéphez csatlakoztatandó

3 Memóriakártya helye

Ide dugja be a memóriakártyát.
Ebben a kártyák számára kialakított
nyílásban „Memory Stick Duo”
méretű memóriakártya, SD
memóriakártya és MultiMediaCard
kártya használható.

A kártyaíró-olvasó készülék használata

Memóriakártya behelyezése

Dugja be a memóriakártyát a kártyaíró-olvasó készülék nyílásába. A kártya behelyezésekor annyira dugja be, amennyire csak lehet.

„Memory Stick„ memóriakártya bedugása

* A bal oldalra igazítva dugja be.

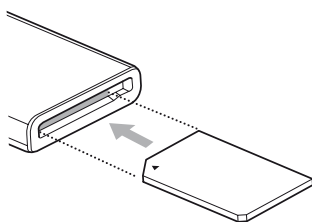

SD memóriakártya/MultiMediaCard kártya bedugása

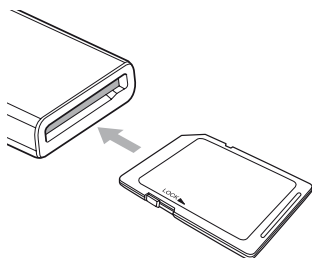

Megjegyzések

- A nyílásba csak egyetlen memóriakártyát dugjon be. Egyszerre ne dugjon bele több kártyát.
- Amikor „Memory Stick Micro” („M2”), miniSDCard, miniSDHC Card, microSD Card, microSDHC Card, RS-MMC, MMCmobile vagy MMCmicro memóriakártyát tesz be, használjon megfelelő illesztőkeretet (nem mellékelt tartozék).
- A kártyát ne dugja be fejjel lefelé.
- Ha erőlteti, megsérülhet a kártya és a kártyát befogadó nyílás is.

- Ha nem megfelelő állásban tett be egy memóriakártyát, akkor előfordulhat, hogy nem tudja majd kivenni. Ha netán „beragad” egy memóriakártya a kártyaíró-olvasó készülékbe, akkor keresse fel a helyi Sony márkakereskedőt.

A kártyaíró-olvasó készülék csatlakoztatása számítógéphez

A kártyaíró-olvasó készüléket dugja bele közvetlenül a számítógépbe.

- 1 Indítsa el a számítógépet.
- 2 Húzza le az író-olvasó készülék kupakját.
- 3 Dugjon be egy memóriakártyát.
- 4 Dugja az író-olvasó készülék USB csatlakozóját a számítógép USB portjába.

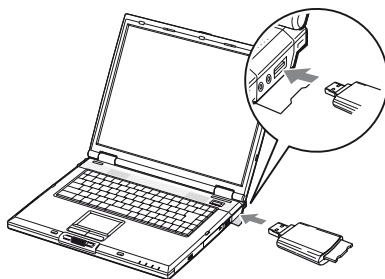

A számítógép a kártyaíró-olvasó készüléket cserélhető lemezként ismeri fel, és a kártyaíró-olvasó máris használható.

Megjegyzések

- Ne USB elosztón (hub) keresztül csatlakozzák a számítógéphez.
- A számítógéptől és operációs rendszerének állapotától függően előfordulhat, hogy a kártyaíró-olvasó készülék nem működik vagy bizonytalanul működik. Ha ilyesmit tapasztal, lapozza fel a „Hibaelhárítás” című fejezetet.
- Az USB kábel kihúzása és ismételt bedugása között várjon legalább 5 másodpercet. (Ha nem így tesz, akkor előfordulhat, hogy a számítógép nem ismeri fel a kártyaíró-olvasó készüléket.)
- Ha egy számítógéphez több USB készülék is csatlakozik, akkor nem biztos, hogy a kártyaíró-olvasó készülék másféle USB készülékkel egyszerre is működik.
- Egy számítógéphez hiába csatlakoztat több memóriakártya-egységet, több memóriakártyát egyszerre nem tud írni, olvasni.
A kártyaíró-olvasó készülékből vegyen ki minden memóriakártyát, vagy kapcsolja ki a további készülékeket.
- Amíg villog a működésjelző, ne vegye ki a memóriakártyát a kártyaíró-olvasó készülékből, mert megsérülhetnek a memóriakártyán lévő adatok.

Windows esetén

- Egyes számítógépeken megjelenhet egy üzenet, amely azt kéri, hogy tegye be az operációs rendszer lemezét. Ilyenkor kövesse a számítógép utasításait.

- Egyes számítógépeken megjelenhet a „HI-SPEED USB Device Plugged into non-HI-SPEED USB Hub” (Nem HI-SPEED portra csatlakoztatott HI-SPEED USB eszközt) üzenet, jelezve, hogy egy nagysebességű USB eszközt olyan USB porthoz csatlakoztatott, amely nem támogatja a nagysebességű USB protokollt. Ha a számítógép több USB porttal rendelkezik, próbáljon egy másikat használni.
Különbben zárja be az üzenetablakot, és a kártyaíró-olvasó készüléket használja a jelenlegi porttal.

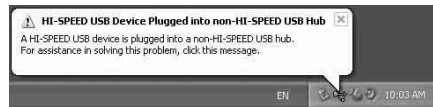

• **Az alábbi lépéseket követve kapcsolja ki a cserélhető lemezek írási gyorsítótárát. Ha bekapcsolva hagyja, az a kártyairó-olvasó készülék hibás működését eredményezheti.**

– Windows 7 esetén:

Kattintson rendre a következőkre: [Start] gomb - [Control Panel] (Vezérlőpult) - [System and Security] (Rendszer és biztonság) - [Device Manager] (Eszközkezelő) (kattintson a rendszer fejlécében található eszközkezelő linkre) - [Disk drives] (Lemez meghajtók) - [Sony Card_R/W - USB Device] (Sony Card_R/W - USB eszköz). A tulajdonságok párbeszéd-ablakában a [Policies] (Házirend) lapon ellenőrizze, hogy a [Quick removal (default)] (Gyors eltávolítás (alapértelmezett)) be van jelölve.

– Windows Vista esetén:

Kattintson rendre a következőkre: [Start] gomb - [Control Panel] (Vezérlőpult) - [System and Maintenance] (Rendszer és karbantartás) - [Device Manager] (Eszközkezelő) gomb (amikor rákattint a [Device Manager] (Eszközkezelő) gombra, megjelenik a User Account Control (Felhasználói fiókok kezelése) ablak, kattintson a [Continued] (Tovább) gombra) - [Disk drives] (Lemez meghajtók) - [Sony Card_R/W USB Device] (Sony Card_R/W USB eszköz). A megjelenő párbeszédpanel [Policies] (Házirendek) lapján győződjék meg arról, hogy be van jelölve az [Optimize for quick removal] (Optimalizálás a gyors eltávolításhoz) lehetőség.

– Windows XP esetén:

Kattintson rendre a következőkre:

[Start] gomb - [Control Panel] (Vezérlőpult) - [Performance and Maintenance] (Teljesítmény és karbantartás) - [System] (Rendszer) [Hardware] (Hardver) fül - [Device Manager] (Eszközkezelő) gomb [Disk drives] (Lemez meghajtók) [Sony Card_R/W USB Device] (Sony Card_R/W USB eszköz). A megjelenő párbeszédpanel [Policies] (Házirendek) lapján győződjék meg arról, hogy be van jelölve az [Optimize for quick removal] (Optimalizálás a gyors eltávolításhoz) lehetőség.

– Windows 2000 esetén:

Kattintson rendre a következőkre:

[Start] gomb - [Settings] (Beállítások) - [Control Panel] (Vezérlőpult) [System] (Rendszer) - [Hardware] (Hardver) fül - [Device Manager] (Eszközkezelő) gomb - [Disk drives] (Lemez meghajtók) - [Sony Card_R/W USB Device] (Sony Card_R/W USB eszköz). Győződjék meg arról, hogy a megjelenő párbeszédpanel [Disk Properties] (Lemeztulajdonságok) lapján nincs bejelölve a [Write Cache enabled] (Írási gyorsítótár bekapcsolva) jelölőnégyzet.

Adatok olvasása memóriakártyáról, adatok írása memóriakártyára

■ Windows esetén

Az alábbi eljárást a Windows XP képernyői illusztrálják. Más Windows-verziók esetén a képernyők ezektől eltérőek lehetnek.

1 Nyissa meg a [My Computer] (Sajátgép) ablakot.



2 Győződjék meg arról, hogy a [My Computer] (Sajátgép) ablakban megjelenik a cserélhető lemez ikonja.

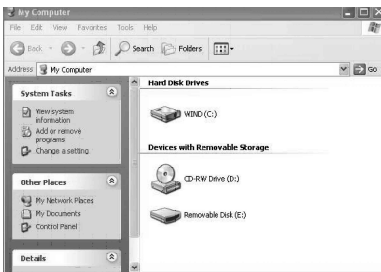

A cserélhető lemezek ikonjának meghajtottbetűit betűrendben rendeli hozzá az operációs rendszer a memóriakártya-nyíláshoz. Ha például a számítógépben van A:, C: és D: meghajtó a kártyairó-olvasó készülék csatlakoztatása előtt, akkor a kártyairó-olvasó készülék csatlakoztatásakor az E: betűjelet kapja:

3 A cserélhető lemez ikonjának segítségével olvashatja és írhatja a memóriakártyán az adatokat.

Ha megjelenik a következő üzenet, akkor a számítógép nem ismerte fel helyesen a memóriakártyát. Vegye ki és tegye be újra a kártyát.



Megjegyzések

- A használt memóriakártyának megfelelő cserélhetőlemez-ikont használja.
- Eltarthat egy ideig, amíg megjelenik a cserélhető lemez ikonja.
- Ha nem jelenik meg a cserélhető lemez ikonja, akkor a 13. oldalon „A kártyairó-olvasó készülék leválasztása a számítógépről” című fejezetben ismertetett lépéseket követve válassza le a kártyairó-olvasó készüléket, várjon legalább 5 másodpercet, majd csatlakoztassa újból.
Ha nem jelenik meg „A kártyairó-olvasó készülék leválasztása a számítógépről” című fejezet 1. lépésében említett [Safely Remove Hardware] (Hardver biztonságos eltávolítása) ikon, akkor ugorja át a további lépéseket, és mindjárt húzza ki a kártyairó-olvasó készülék kábelét.
- Az operációs rendszertől és a használt memóriakártyától függően előfordulhat, hogy a kártyairó-olvasó készüléket a számítógép nem „Removable Disk”-nek (Cserélhető lemeznek), hanem „Local Disk”-nek (Helyi merevlemeznek) ismeri fel, de ez nem befolyásolja a működését.

■ Macintosh esetén

1 Az író-olvasó készüléket úgy csatlakoztassa a számítógéphez, hogy már benne van egy memóriakártya.

Az íróasztalon megjelenik a cserélhető lemez ikonja. Amikor az operációs rendszer a memóriakártyához hozzárendelte a kötetcímkét, akkor a kötetcímké a cserélhető lemez ikonjával együtt jelenik meg.

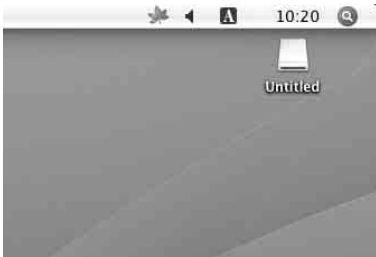

2 A cserélhető lemez ikonjának segítségével olvashatja és írhatja a memóriakártyán az adatokat.

Memóriakártya eltávolítása

Megjegyzések

- Amíg villog a működésjelző, ne vegye ki a memóriakártyát. Ha mégis így tesz, megsérülhetnek a memóriakártyán lévő adatok.
- Feltétlenül kövesse az alábbi lépéseket. A Sony semmilyen felelősséget nem vállal az olyan kárért és adatvesztésért, amely abból adódik, hogy a memóriakártyát nem az alábbi eljárást szigorúan követve veszi ki a készülékből.

■ Windows esetén

1 Győződjék meg arról, hogy nem villog a működésjelző.

2 Nyissa meg a [My Computer] (Sajátgép) ablakot.

3 Az egér jobb oldali gombjával kattintson a cserélhető lemez ikonjára, és válassza az [Eject] (Kiadás) menüpontot.

4 Húzza ki egyenesen a memóriakártyát.

■ Macintosh esetén

1 Zárja be a memóriakártyára mentett iratokat, és lépjen ki minden futó alkalmazásból.

2 Győződjék meg arról, hogy nem villog a működésjelző.

3 A cserélhető lemez ikonját húzza a [Trash]-re (a Kukára).

Azt is megteheti, hogy kijelöli a cserélhető lemez ikonját, és a [File] (Irat) menüben az [Eject „Untitled”]* (Dobd ki: „Névtelen”) elemet választja.

* A memóriakártyától függően az „Untitled” (Névtelen) helyén más címke is állhat.

4 Húzza ki egyenesen a memóriakártyát.

A működésjelző értelmezése

A működésjelző a kártyairó-olvasó készülék állapotának megfelelően a következőképp változik:

Kártyairó-olvasó készülék állapota	A működésjelző
Memóriakártya van benne	Világít
Adatokat olvas/ír	Villog*

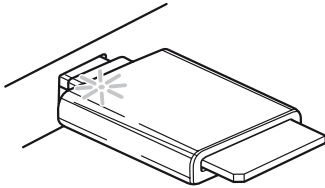

* Az üzemi környezettől és a használt memóriakártyától függően előfordulhat, hogy a működésjelző olyan gyorsan villog, hogy úgy tűnik, mintha folyamatosan világítana. Figyeljen, nehogy félreértse a működésjelzőt.

Megjegyzés

Ha világít a működésjelző, de a memóriakártyáról mégsem lehet adatokat olvasni, illetve mégsem lehet rá adatokat írni, akkor bizonyosodjunk meg arról, hogy a memóriakártyát teljesen beledugta a nyílásba.

A kártyairó-olvasó készülék leválasztása a számítógépről

Megjegyzések

- Amíg villog a működésjelző, ne válassza le a kártyairó-olvasó készüléket a számítógépről. Ha mégis így tesz, megsérülhetnek a memóriakártyán lévő adatok.
- Feltétlenül kövesse az alábbi lépéseket. A Sony semmilyen felelősséget nem vállal az olyan kárért és adatvesztésért, amely abból adódik, hogy a kártyairó-olvasó készüléket nem az alábbi eljárást szigorúan követve választja le a számítógépről.

■ Windows esetén

A következő eljárást a Windows XP képernyői illusztrálják; továbbá feltételezzük, hogy a kártyairó-olvasó készülék nyílásához az operációs rendszer az E: meghajtóbetűt rendelte. Más Windows-verziók esetén a képernyők ezektől eltérőek lehetnek.

- 1 Kattintson a képernyő jobb alsó sarkában, a Tálcán található [Safely Remove Hardware] (Hardver biztonságos eltávolítása) ikonra.**



2 Kattintson a [Safely remove USB Mass Storage Device - Drives (E:)] (USB háttértároló eszköz biztonságos eltávolítása Meghajtó (E:)) elemre.



3 Figyelje meg, hogy megjelenik a „The ‘USB Mass Storage Device’ device can now be safely removed from the system.” (A(z) „USB háttértároló eszköz” most biztonságosan eltávolítható a rendszerből) üzenet, majd húzza ki a kártyaíró-olvasó készülék kábelét.

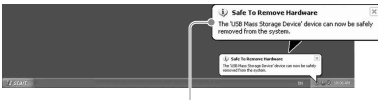

„The ‘USB Mass Storage Device’ device can now be safely removed from the system.” (A(z) „USB háttértároló eszköz” most biztonságosan eltávolítható a rendszerből.)

Megjegyzések

- Ha a kártyaolvasó-író készülékből vesz ki egy memóriakártyát, akkor nem kell végrehajtani a fenti lépéseket.
- A memóriakártya kivételekor kövesse a „Memóriakártya eltávolítása” című szakaszban foglaltakat.

■ Macintosh esetén

1 Zárja be a memóriakártyára mentett iratokat, és lépjen ki minden futó alkalmazásból.

2 Győződjék meg arról, hogy nem villog a működésjelző.

3 A cserélhető lemez ikonját húzza a [Trash]-re (a Kukára).

Azt is megteheti, hogy kijelöli a cserélhető lemez ikonját, és a [File] (Irat) menüben az [Eject „Untitled”]* (Dobd ki: „Névtelen”) elemet választja.

* A memóriakártyától függően az „Untitled” (Névtelen) helyén más címke is állhat.

Ha a kártyaíró-olvasó készülékben nincs memóriakártya, akkor hagyja ki ezt a lépést.

4 Szüntesse meg a kapcsolatot a kártyaíró-olvasó készülék és a számítógép között.

A Memory Stickről

Mit takar a „Memory Stick” elnevezés?

A „Memory Stick” memóriakártya kicsi, nagy kapacitású, hordozható IC adathordozó. Nemcsak „Memory Stick”-et kezelni tudó termékek közötti digitális adatcserére szolgál, hanem betehető/kivehető külső adathordozóként is használható adatok tárolására.

Megjegyzések a „Memory Stick” memóriakártyákkal kapcsolatban

Formázás (inicializálás)

- Ha adatokat tartalmazó memóriakártyát formáz meg, akkor arról minden adat és program letörlődik. Legyen óvatos, nehogy véletlenül fontos adatokat töröljön le.
- A memóriakártyát feltétlenül egy „Memory Stick” memóriakártyát kezelni képes készülékkel formázza meg. Ha a Windows Explorerrel (Windows Intézővel) formázza meg, akkor FORMAT ERROR (formázási hiba) jelentkezik, és a memóriakártyán lévő adatokat ezzel a készülékkel többé nem lehet használni.

A „Memory Stick” memóriakártya mérete

- Szokásos méretű „Memory Stick” memóriakártya ezzel a termékkel nem használható.
- Egyszerre ne dugjon bele több „Memory Stick” memóriakártyát, mert tönkremehet a készülék.
- Ha „Memory Stick Duo” memóriakártyát használ, ügyeljen arra, hogy a memóriakártyát a megfelelő állásban tegye bele.
- A „Memory Stick Duo” és a Memory Stick Micro memóriakártyát, valamint a Duo méretű M2 illesztőkeretet tartsa ksigyerekektől elzárva, nehogy véletlenül lenyeljék.

- Amikor „Memory Stick Micro” memóriakártyát használ ezzel a készülékkel, akkor azt egy M2 illesztőkeretbe tegye bele. Ha M2 illesztőkeret nélkül dug be egy „Memory Stick Micro” memóriakártyát, akkor előfordulhat, hogy majd nem tudja kivenni.

Megjegyzések a használattal kapcsolatban

„Memory Stick” memóriakártya

Megjegyzések a „Memory Stick Duo/Memory Stick PRO Duo” memóriakártyák használatával kapcsolatban

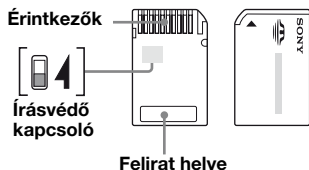

- Ha írvédő kapcsoló nélküli „Memory Stick Duo/Memory Stick PRO Duo” memóriakártyát használ, akkor ügyeljen arra, nehogy véletlenül módosítson, töröljön fontos adatokat.
- Ha írvédő kapcsolóval rendelkező „Memory Stick Duo/Memory Stick PRO Duo” memóriakártyát használ, akkor adatok nem rögzíthetők, nem módosíthatók, nem törölhetők, ha a kapcsoló „LOCK” helyzetben áll.
- Az írvédő kapcsoló helyzetét egy hegyes tárgy segítségével változtathatja meg.
- Ne nyomja rá az íróeszközt, amikor a felirat helyére ír.
- A „Memory Stick” memóriakártyát a mellékelt tokban szállítsa, tárolja.

További megjegyzések

A memóriakártya formázása

A memóriakártyát ne formázza számítógéppel. Ha számítógéppel formázza meg a memóriakártyát, akkor az eltérő formázási típus (FAT-méret, fürtméret, merevlemez-típus, szuperfloppy-típus) miatt előfordulhat, hogy egyes készülékek, például a digitális

fényképezőgépek nem tudják majd használni. Ha digitális fényképezőgépet használ, akkor inkább azzal formázza meg a memóriakártyákat.

A DOS módra vonatkozó korlátozások

Windows alatt a kártyaíró-olvasó készülék nem működik DOS módban. A kártyaíró-olvasó készülék használatához indítsa el a Windowst.

Készlet

A kártyaíró-olvasó készülék a PC2000 szabványon alapuló készletfunkcióval rendelkezik, de vannak másfél készletfunkciójú számítógépek is. Ha problémát okoz, kapcsolja ki a számítógép készletfunkcióját. Amíg a számítógép készletfunkcióban van, ne tegyen be és ne vegyen ki memóriakártyát.

Ne kísérelje meg saját kezűleg szétszedni, megjavítani, módosítani a kártyaíró-olvasó készüléket

Semmilyen körülmények között se kísérelje meg saját kezűleg szétszedni, megjavítani, módosítani a kártyaíró-olvasó készüléket. Ezzel nemcsak maradandó kárt tud okozni a kártyaíró-olvasó készüléknek és/vagy a számítógépnek, de tüzet, személyi sérülést és áramütést is előidézhet.

Üzemi és tárolási környezet

- A kártyaíró-olvasó készüléket ne tegye hőforrás közelébe, ne tegye közvetlen napsugárzásnak kitett helyre, poros, piszkos, párás helyre, óvja a csapadéktól (például az esőtől), ne hagyja zárt ablakú gépjárműben.
- Ha a kártyaíró-olvasó készülék zavarja a rádió- vagy televíziójelek vételét, akkor vigye a kártyaíró-olvasó készüléket a rádiótól, televíziótól távolabb.
- Használat közben a kártyaíró-olvasó készüléket ne tekerje ruhába, takaróba stb., mert az hibás működést vagy tüzet okozhat.

Hibaelhárítás

Mielőtt segítséget kérne a Sony munkatársaitól, ellenőrizze a következőket.

Ha a probléma továbbra is fennáll, vegye fel a kapcsolatot a helyi Sony márkakereskedővel.

Probléma	Megoldás
A számítógép nem ismeri fel a kártyaíró-olvasó készüléket.	→ Előfordulhat, hogy a számítógép és a kártyaíró-olvasó készülék nem megfelelően csatlakozik egymáshoz. Húzza ki a kártyaíró-olvasó készüléket és a számítógépet összekötő kábelt, majd csatlakoztassa ismét a készülékeket.
Nem jelenik meg a cserélhető lemez ikonja.	→ Előfordulhat, hogy a számítógép és a kártyaíró-olvasó készülék nem megfelelően csatlakozik egymáshoz. Olvassa el „A kártyaíró-olvasó készülék csatlakoztatása számítógéphez” című fejezetet, és győződjék meg arról, hogy helyes a csatlakoztatás. → A kártyaíró-olvasó készüléken kívül is csatlakozik valamilyen USB készülék a számítógép valamelyik USB portjához.
A Windows Explorerből (Windows Intézőből) vagy a My Computerből (Sajátgépből) nem lehet elérni a memóriakártyát.	→ Nincs bedugva memóriakártya. Dugjon be megfelelően egy memóriakártyát.
A számítógép nem ismeri fel a memóriakártyát.	→ A memóriakártyát nem teljesen dugta be. Dugja be teljesen a kártyát. → A memóriakártyát nem egyenesen dugta be. Vegye ki a kártyát, és dugja be újra.
Lassú az olvasás/írás.	→ A sebesség a környezet és a használt memóriakártya függvényében változik. A jelenség nem utal meghibásodásra.

Műszaki adatok

USB átviteli sebessége

Full-speed (12 Mbps)

High-speed (480 Mbps)

Ez a „high-speed” átviteli sebesség az USB-szabvány elméleti értéke.

A tényleges teljesítmény az eszköz függvénye.

Tápfeszültség

4,75 V 5,25 V egyenáram

Áramfelvétel

Max. 500 mA

Működésjelző

A memóriakártya bedugása közben világít.

Íráskor-olvasáskor villog

Üzemi környezet

Hőmérséklet: 5 °C és 40 °C között

Páratartalom: 30% és 80% RH

Tárolási környezet

Hőmérséklet: -30 °C és +60 °C között

Páratartalom: Páralecsapódás nélkül

Méretek (szé × ma × mé)

Kb. 31,7 × 11,2 × 57 mm

(a kiálló részek nélkül)

Tömeg

Kb. 17 g

Terméktámogatás

- Európai vásárlóink figyelmébe
Olvassa el az EUROPEAN
GUARANTEE INFORMATION
DOCUMENT (EURÓPAI
GARANCIA-FELTÉTELEK) ‘Sony
at your service (A Sony az Ön
rendelkezésére áll) című részét, vagy
olvassa el a hasonló című részt a
következő honlapon:
 <http://www.sony-europe.com/>

