

SONY®

4-149-235-61 (1)

α

Подготовка  
фотоаппарата

Перед началом  
работы

Фотосъемка

Использование  
функции съемки

Использование  
функции  
просмотра  
Изменение  
настройки

Просмотр  
изображений на  
компьютере

Печать  
изображений

Изготовитель: Сони Корпорейшн  
Адрес: 1-7-1 Конан, Минато-ку,  
Токио, 108-0075 Япония  
Страна-производитель: Япония

Дополнительная информация по данному изделию и ответы на часто задаваемые вопросы могут быть найдены на нашем Web-сайте поддержки покупателей.

<http://www.sony.net/>

Напечатано на бумаге, изготовленной на 70% и более из бумажных отходов, с использованием печатной краски на основе растительного масла без примесей ЛОС (летучих органических соединений).

Printed in Japan



4149235610

α500 α550

Цифровая зеркальная фотокамера  
**Инструкция по эксплуатации**

**DSLR-A500/A550**



© 2009 Sony Corporation

## ПРЕДУПРЕЖДЕНИЕ

Для уменьшения опасности возгорания или поражения электрическим током не подвергайте аппарат воздействию дождя или влаги.

**ВАЖНЫЕ  
ИНСТРУКЦИИ  
ПО ТЕХНИКЕ  
БЕЗОПАСНОСТИ  
-СОХРАНИТЕ  
ЭТИ  
ИНСТРУКЦИИ  
ОПАСНОСТЬ  
ДЛЯ  
УМЕНЬШЕНИЯ  
ОПАСНОСТИ  
ВОЗГОРАНИЯ  
ИЛИ  
ПОРАЖЕНИЯ  
ЭЛЕКТРИЧЕСКИМ  
ТОКОМ СТРОГО  
СОБЛЮДАЙТЕ  
ЭТИ  
ИНСТРУКЦИИ**

Если форма штепсельной вилки не соответствует сетевой розетке, используйте для сетевой розетки переходник соответствующей конфигурации.

## ПРЕДУПРЕЖДЕНИЕ

### Батарейный блок

Неправильное обращение с батарейным блоком может стать причиной его взрыва, возгорания, а также химических ожогов. Соблюдайте следующие меры предосторожности.

- Не разбирайте блок.
- Не подвергайте батарейный блок каким бы то ни было механическим воздействиям: ударам, падениям или попаданиям под тяжелые предметы.
- Во избежание короткого замыкания не допускайте контакта металлических предметов с контактами батарейного блока.
- Не допускайте нагрева батарейного блока до температуры выше 60 °C: избегайте воздействия на него прямых солнечных лучей, а также не оставляйте в припаркованном на солнце автомобиле.
- Запрещается сжигать блок или бросать его в огонь.
- Не следует использовать поврежденные и протекшие литий-ионные батареи.
- Для зарядки батарейного блока используйте оригинальное зарядное устройство Sony или другое совместимое зарядное устройство.
- Храните батарейный блок в недоступном для детей месте.
- Храните батарейный блок в сухом месте.
- Замену следует выполнять только на батарейный блок того же или аналогичного типа, рекомендованный Sony.

- Утилизация использованных батарейных блоков должна производиться надлежащим образом в соответствии с инструкциями.

### Зарядное устройство

Даже если лампочка CHARGE не горит, зарядное устройство не будет отсоединено от источника питания переменного тока до тех пор, пока оно подсоединено к сетевой розетке. Если при использовании зарядного устройства возникнут какие-либо проблемы, немедленно отключите питание, отсоединив штепсельную вилку от сетевой розетки.



### Для покупателей в Европе

#### Примечание для покупателей в странах, где действуют директивы ЕС

Производителем данного устройства является корпорация Sony Corporation, 1-7-1 Konan Minato-ku Tokyo, 108-0075 Japan.

Уполномоченным представителем по электромагнитной совместимости (EMC) и безопасности изделия является компания Sony Deutschland GmbH, Hedelfinger Strasse 61, 70327 Stuttgart, Germany. По вопросам обслуживания и гарантии обращайтесь по адресам, указанным в соответствующих документах.

Данное изделие прошло испытания и соответствует ограничениям, установленным в Директиве EMC в отношении соединительных кабелей, длина которых не превышает 3 метров.

### Внимание

Электромагнитные поля определенных частот могут влиять на изображение и звук данного аппарата.

### Уведомление

Если статическое электричество или электромагнитные силы приводят к сбою в передаче данных, перезапустите приложение или отключите и снова подключите коммуникационный кабель (USB и т.д.).

### Дата изготовления изделия.

Вы можете узнать дату изготовления изделия, взглянув на обозначение “P/D:”, которое находится на этикетке со штрих кодом картонной коробки.

Знаки, указанные на этикетке со штрих кодом картонной коробки.

P/D:XX XXXX  
 1 2

1. Месяц изготовления
  2. Год изготовления
- A-0, B-1, C-2, D-3, E-4, F-5, G-6, H-7, I-8, J-9.

Дата изготовления литий-ионного батарейного блока указаны на боковой стороне или на поверхности с наклейкой.

5 буквенно-цифровых символов



## Утилизация электрического и электронного оборудования (директива применяется в странах Евросоюза и других европейских странах, где действуют системы раздельного сбора отходов)



Данный знак на устройстве или его упаковке обозначает, что данное устройство нельзя утилизировать вместе с прочими бытовыми отходами. Его следует сдать в соответствующий приемный пункт переработки электрического и электронного оборудования. Неправильная утилизация данного изделия может привести к потенциально негативному влиянию на окружающую среду и здоровье людей, поэтому для предотвращения подобных последствий необходимо выполнять специальные требования по утилизации этого изделия. Переработка данных материалов поможет сохранить природные ресурсы. Для получения более подробной информации о переработке этого изделия обратитесь в местные органы городского управления, службу сбора бытовых отходов или в магазин, где было приобретено изделие.

**Утилизация использованных элементов питания (применяется в странах Евросоюза и других европейских странах, где действуют системы раздельного сбора отходов)**



Данный знак на элементе питания или упаковке означает, что элемент питания, поставляемый с устройством, нельзя утилизировать вместе с прочими бытовыми отходами.

На некоторых элементах питания данный символ может комбинироваться с символом химического элемента. Символы ртути (Hg) или свинца (Pb) указываются, если содержание данных металлов менее 0,0005% (для ртути) и 0,004% (для свинца) соответственно.

Обеспечивая правильную утилизацию использованных элементов питания, вы предотвращаете негативное влияние на окружающую среду и здоровье людей, возникающее при неправильной утилизации. Вторичная переработка материалов, использованных при изготовлении элементов питания, способствует сохранению природных ресурсов. При работе устройств, для которых в целях безопасности, выполнения каких-либо действий или сохранения имеющихся в памяти устройств данных необходима подача постоянного питания от встроенного элемента питания, замену такого элемента питания следует производить только в специализированных сервисных центрах.

Для правильной утилизации использованных элементов питания, после истечения срока службы, сдавайте их в соответствующий пункт по сбору электронного и электрического оборудования. Об использовании прочих элементов питания, пожалуйста, узнайте в разделе, в котором даны инструкции по извлечению элементов питания из устройства, соблюдая меры безопасности.

Сдавайте использованные элементы питания в соответствующие пункты по сбору и переработке использованных элементов питания. Для получения более подробной информации о вторичной переработке данного изделия или использованного элемента питания, пожалуйста, обратитесь в местные органы городского управления, службу сбора бытовых отходов или в магазин, где было приобретено изделие.

# Сведения о пользовании фотоаппаратом

## Процедура съемки

- Эта фотокамера имеет два режима съемки: режим Live View с использованием ЖК-монитора и режим видискателя с использованием видискателя (OVF).
- Между изображением, записанным в режиме Live View, и изображением, записанным в режиме видискателя, возможны отличия, например, экспозиции, баланса белого или оптимизатора динамического диапазона, обусловленные используемым методом замера или режимом экспозиции.
- Изображение, записанное в режиме Live View или в режиме проверки ручной фокусировки, может отличаться от изображения на экране ЖК-монитора.

## Компенсации за потерю содержимого записи не предусмотрены

Компенсации за потерю содержимого записи не предусмотрены, если запись или воспроизведение не выполняются из-за неисправности Вашего фотоаппарата или носителя записи и т.п.

## Рекомендация по выполнению резервного копирования данных

Для предотвращения потенциальной опасности потери данных всегда следует выполнять копирование (резервное копирование) данных на другой носитель.

## Сведения о ЖК-мониторе и объективе

- ЖК-монитор изготовлен с использованием особо высокоточной технологии, что позволяет при эксплуатации

эффективно использовать свыше 99,99% пикселей. Однако может быть несколько очень мелких черных и/или ярких точек (белого, красного, синего или зеленого цвета), постоянно появляющихся на ЖК-мониторе. Появление этих точек вполне нормально для процесса изготовления и никаким образом не влияет на изображение. Чтобы уменьшить отрицательный эффект подобных явлений, которые могут возникать в режиме Live View, можно использовать функцию “Pixel mapping” (стр. 185).

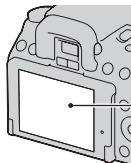

Черные, белые, красные, синие и зеленые точки

- Не держите камеру за ЖК-монитор.
- Не подвергайте фотоаппарат воздействию прямого солнечного света. Если солнечный свет будет сфокусирован на близлежащий объект, это может вызвать возгорание. Если Вы вынуждены разместить фотоаппарат под воздействием прямого солнечного света, наденьте крышку объектива.
- При низкой температуре на ЖК-мониторе может появляться шлейф изображения. Это не является неисправностью. При включении фотоаппарата в холодном месте ЖК-дисплей может временно потемнеть. После того, как фотоаппарат прогреется, дисплей будет функционировать нормально.
- Не нажимайте на ЖК-монитор. Монитор может быть обесцвечен, и это может привести к неисправности.

## **Предупреждение об авторских правах**

На телевизионные программы, фильмы, видеоленты и другие материалы может распространяться авторское право. Неправомочная перезапись таких материалов может противоречить положениям закона об авторском праве.







## **Изображения, используемые в данном руководстве**

Фотографии, использованные в данном руководстве в качестве примеров изображений, являются репродуцированными изображениями, а не настоящими изображениями, снятыми с помощью данного фотоаппарата.

## **О характеристиках фотоаппарата, указанных в данной Инструкции по эксплуатации**

Данные о работе фотоаппарата и его технические характеристики определены в следующих условиях, кроме случаев, указанных в настоящей Инструкции по эксплуатации: при температуре окружающей среды 25°C и при использовании полностью заряженного батарейного блока.

# Оглавление

	Сведения о пользовании фотоаппаратом .....	6
<b>Подготовка фотоаппарата</b>	Проверка прилагаемых принадлежностей .....	13
	Подготовка батарейного блока .....	14
	Установка объектива .....	19
	Установка карты памяти .....	21
	Подготовка фотоаппарата .....	25
	Использование прилагаемых принадлежностей .....	27
	Проверка количества доступных для записи изображений .....	30
Чистка .....	33	
<b>Перед началом работы</b>	Идентификация частей и индикаторов на экране .....	36
	Лицевая сторона .....	36
	Задняя сторона .....	37
	Верхняя сторона .....	39
	Боковые стороны/Низ .....	40
	Выбор вида экрана информации о режиме съемки (DISP) .....	41
	ЖК-монитор .....	42
	Выбор функции/настройки .....	44
	Выбор функции с помощью кнопки Fn (Функция) .....	45
	Функции, выбираемые при помощи кнопки Fn (Функция) .....	46
	Функции, выбираемые кнопкой MENU .....	46
<b>Фотосъемка</b>	Съемка изображения без дрожания фотоаппарата ....	48
	Правильная поза .....	48
	Использование функции SteadyShot .....	49
	Использование штатива .....	50
	<b>AUTO</b> /  Съемка с автоматической настройкой.....	51
	Использование функции распознавания лиц .....	53
	Съемка с подходящей настройкой для объекта (Выбор сцены) .....	55
	 Съемка портретных изображений .....	56
	 Съемка пейзажей .....	57
	 Съемка мелких объектов .....	58
	 Съемка движущихся объектов .....	59
	 Съемка изображений заката .....	60
	 Ночная съемка .....	61



	Съемка изображения в соответствии с вашими пожеланиями (Режим экспозиции).....	62
	Р Съемка с использованием программной автоматической регулировки .....	64
	А Съемка с контролем размывания фона (Приоритет диафрагмы) .....	65
	С Съемка движущегося объекта с различными эффектами (Приоритет выдержки).....	68
	М Съемка с ручной регулировкой экспозиции (Ручная экспозиция) .....	71
	М Съемка следов снимаемого объекта с длительной экспозицией (BULB) .....	73
	Съемка с использованием видоискателя (OVF) .....	75
	Переключение на использование видоискателя .....	75
	Регулирование резкости видоискателя (Настройка диоптрий) .....	77
	Выбор вида экрана информации о режиме съемки (DISP) .....	78
	ЖК-монитор (Графическое отображение) ....	79
	ЖК-монитор (Стандартное отображение) ....	81
	Видоискатель .....	83
<b>Использование функций съемки</b>	Выбор способа фокусировки .....	84
	Использование автоматической фокусировки .....	84
	Съемка с выбранной вами композицией (Блокирование фокусировки) .....	87
	Выбор способа фокусировки в соответствии с движением объекта (Режим АФ) .....	88
	Выбор области фокусировки (Область AF) ....	89
	Регулировка фокусировки вручную (Ручная фокусировка) .....	90
	Проверка фокусировки с помощью увеличения изображения (Проверка ручной фокусировки).....	91
	Увеличение за один шаг .....	94

Использование вспышки .....	95
Съемка с беспроводной вспышкой .....	99
Регулирование яркости изображения (Экспозиция, коррекция экспозиции вспышки, экспомер) .....	100
Съемка с фиксированной яркостью (Бакировка АЭ) .....	100
Использование коррекции яркости для всего изображения (Коррекция экспозиции) .....	101
Регулирование количества света вспышки (Коррекция экспозиции вспышки) .....	104
Выбор режима управления экспозицией вспышки для установки яркости света вспышки (Управление вспышкой) .....	105
Выбор способа измерения яркости снимаемого объекта (Режим экспомер) .....	106
Автоматическая коррекция яркости и контрастности (Динамический диапазон) .....	107
Коррекция яркости изображения (Оптимизатор динамического диапазона) .....	107
Автоматическое создание изображений с богатой градацией оттенков (Автоматический широкий динамический диапазон) .....	108
Обработка изображения .....	110
Выбор желаемой обработки изображения (Творческий Стиль).....	110
Изменение диапазона воспроизведения цвета (Цветовое пространство).....	111
Настройка ISO .....	113
Настройка цветовых тонов (Баланс белого) .....	114
Настройка баланса белого цвета в соответствии с конкретным источником освещения (Авто/Предустановленный баланс белого цвета) .....	115
Настройка цветовой температуры и эффекта фильтра (Цветовая температура/Цветовой фильтр) .....	116

	Регистрация цветовых тонов (Пользовательский баланс белого) .....	116
	☺ / 🖥 Выбор режима протяжки .....	118
	Съемка одного кадра .....	118
	Непрерывная съемка .....	118
	Использование автоспуска .....	119
	Съемка изображений со сдвигом экспозиции (Сдвиг экспозиции) .....	120
	Съемка со сдвигом баланса белого (Брекетинг WB) .....	122
	Съемка с помощью беспроводного пульта дистанционного управления .....	122
	Фотографирование улыбающихся лиц (Съемка улыбки) .....	124
<b>Использование функций просмотра</b>	Воспроизведение изображений .....	126
	Проверка информации о снятых изображениях .....	131
	Защита изображений (Защита) .....	134
	Удаление изображений (Удалить) .....	135
	Просмотр изображений на экране телевизора .....	138
<b>Изменение настройки</b>	Настройка размера и качества изображения .....	142
	Настройка способа записи на карту памяти .....	145
	Изменение настройки подавления помех .....	147
	Изменение функции кнопки AEL .....	149
	Изменение других параметров .....	150
	Настройка ЖК-монитора .....	151
	Получение информации о версии фотоаппарата .....	153
	Возврат настроек к значениям по умолчанию .....	154
<b>Просмотр изображений на компьютере</b>	Использование компьютера .....	157
	Использование программного обеспечения .....	166
<b>Печать изображений</b>	Определение данных DPOF .....	171
	Печать изображений посредством подключения фотокамеры к принтеру, совместимому с PictBridge .....	173

<b>Прочее</b>	Технические характеристики .....	176
	Устранение неисправностей .....	181
	Предупреждающие сообщения .....	192
	Меры предосторожности .....	195
<b>Указатель</b> .....		<b>198</b>

# Проверка прилагаемых принадлежностей

Число в скобках указывает количество.

- BC-VM10 Зарядное устройство (1)/Шнур питания (1)



- Наглазник (1) (надет на фотоаппарат)
- Компакт-диск (программное обеспечение для фотоаппарата  $\alpha$ ) (1)
- Инструкция по эксплуатации (данное руководство) (1)

- Перезаряжаемый батарейный блок NP-FM500H (1)



- Кабель USB (1)



- Плечевой ремень (1)

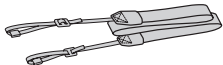

- Крышка видоискателя (1)



- Крышка байонета (1) (надета на фотоаппарат)



# Подготовка батарейного блока

При первом использовании фотоаппарата зарядите батарейный блок NP-FM500H “InfoLITHIUM” (прилагается).

## Зарядка батарейного блока

Батарейный блок “InfoLITHIUM” может заряжаться даже в том случае, если он не был полностью разряжен.

Батарейный блок также может использоваться при неполной зарядке.

### 1 Установите батарейный блок на зарядное устройство.

Нажмите на батарейный блок до щелчка.

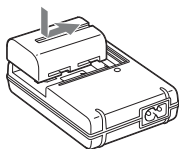

### 2 Подсоедините шнур питания.

Горит: Идет зарядка

Не горит: Нормальная зарядка  
окончена

Через час после отключения  
лампочки: Полная зарядка  
завершена

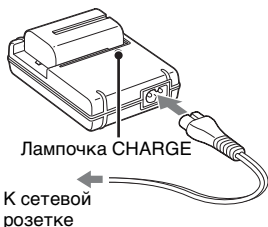

### О времени зарядки

- Ниже приводится время, необходимое для зарядки полностью разряженного батарейного блока (прилагается) при температуре 25°C.

Полная зарядка	Нормальная зарядка
Прибл. 235 мин.	Прибл. 175 мин.

- Время зарядки зависит от оставшегося заряда батарейного блока или условий зарядки.
- Мы рекомендуем заряжать батарейный блок при температуре окружающей среды от 10 до 30°C. Вне указанного диапазона температур вы, возможно, не сможете эффективно зарядить батарейный блок.

### Примечания

- Подключите зарядное устройство к ближайшей сетевой розетке.
- По окончании зарядки отсоедините шнур питания от сетевой розетки и извлеките батарейный блок из зарядного устройства. Если вы оставите заряженный батарейный блок на зарядном устройстве, срок службы батареи может уменьшиться.
- Не заряжайте в зарядном устройстве (прилагается) никакие другие батарейные блоки, кроме батарейного блока “InfoLITHIUM” серии M. Батареи, отличные от указанного типа, могут протечь, перегреться или взорваться, если вы попытаетесь зарядить их, что связано с риском поражения электрическим током и получения ожогов.
- Мигание лампочки CHARGE может указывать на сбой работы батарейного блока или на то, что был установлен батарейный блок, отличный от указанного типа. Убедитесь, что батарейный блок соответствует указанному типу. Если батарейный блок соответствует указанному типу, извлеките его, замените на новый или на другой батарейный блок и проверьте, работает ли зарядное устройство надлежащим образом. Если зарядное устройство работает правильно, может иметь место сбой работы батареи.
- Если зарядное устройство загрязнено, зарядка может быть неудачной. Очистите зарядное устройство сухой тканью и т.п.

### Использование фотоаппарата за границей — источники питания

Вы можете использовать фотоаппарат, зарядное устройство и сетевой адаптер переменного тока AC-PW10AM (продается отдельно) в любой стране или регионе, где имеются источники электропитания от 100 В до 240 В переменного тока, с частотой 50/60 Гц.

### Примечание

- Не используйте электронный трансформатор (дорожный преобразователь тока), так как это может привести к неисправности.

## Установка заряженного батарейного блока

**1** Передвигая рычаг открывания крышки батарейного блока, откройте крышку батарейного блока.

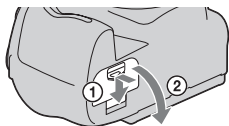

**2** Плотно вставьте батарейный блок до упора, нажимая на рычаг фиксатора краем батареи.

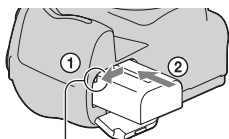

Рычаг фиксатора

**3** Закройте крышку батарейного блока.

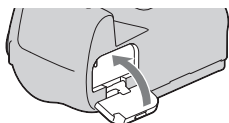

## Извлечение батарейного блока

Выключите фотоаппарат и сдвиньте рычаг фиксатора в направлении стрелки. Будьте осторожны, чтобы не уронить батарейный блок.

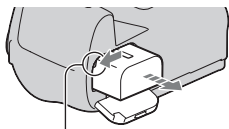

Рычаг фиксатора



## Снятие крышки батарейного блока

Крышку батарейного блока можно снять, чтобы прикрепить вертикальную рукоятку VG-V50AM (продается отдельно).

Для снятия крышки сдвиньте рычаг в направлении стрелки и сдвиньте крышку.

Для крепления крышки установите ручку в отверстие потяните вниз рычаг и задвиньте крышку.

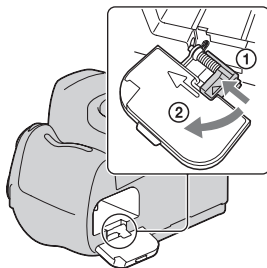

## Проверка остаточного заряда батарейного блока

Чтобы определить уровень заряда батареи, воспользуйтесь следующими индикаторами и числовыми данными на ЖК-мониторе.

Уровень заряда						<b>“Батарея разряжена”</b> Дальнейшая съемка фотографий невозможна.
	Высокий  Низкий					

## Что представляет собой батарейный блок “InfoLITHIUM”?

Батарейный блок “InfoLITHIUM” – это литий-ионный батарейный блок, который способен обмениваться с фотоаппаратом информацией об условиях работы. При использовании батарейного блока “InfoLITHIUM” остаточное время работы отображается в процентах, в зависимости от условий работы фотоаппарата.

### Примечания

- При определенных обстоятельствах отображаемый уровень может быть неточным.
- Не подвергайте батарейный блок воздействию воды. Батарейный блок не является водостойким.
- Не оставляйте батарейный блок в чрезмерно нагретых местах, например, в салоне автомобиля, или под прямыми солнечными лучами.

## **Имеющиеся батарейные блоки**

Используйте только батарейный блок NP-FM500H. Имейте в виду, что батарейные блоки NP-FM55H, NP-FM50 и NP-FM30 использовать нельзя.

## **Эффективное использование батарейного блока**

- Характеристики батареи ухудшаются в условиях низких температур. Поэтому на холоде время использования батарейного блока сокращается, а скорость непрерывной съемки уменьшается. Мы рекомендуем поместить батарейный блок в карман поближе к телу, чтобы он нагрелся, и вставлять его в фотоаппарат непосредственно перед началом съемки.
- Батарейный блок быстро разряжается при частом использовании вспышки или режима непрерывной съемки, или при частом включении-выключении фотоаппарата.
- Продолжительность работы в режиме Live View меньше, чем в режиме видоискателя. Если вы видите, что батарея разряжается слишком быстро, перейдите в режим видоискателя. При этом батарея будет работать дольше.

## **Срок службы батареи**

- Срок службы батареи ограничен. Емкость батареи постепенно уменьшается по мере ее использования, а также с течением времени. Если время функционирования батареи существенно сократилось, вероятной причиной является исчерпание батарейным блоком своего ресурса. Приобретите новый батарейный блок.
- Срок службы батареи может быть различным в зависимости от условий ее хранения, условий работы и окружающей среды, в которой используется каждый батарейный блок.

## **Хранение батарейного блока**

Если батарейный блок не будет использоваться длительное время, полностью зарядите его, после чего полностью разряжайте его один раз в год в вашем фотоаппарате перед тем, как оставлять на хранение в сухом прохладном месте для продления срока службы батареи.

# Установка объектива

## 1 Снимите крышку байонета с фотоаппарата и упаковочную крышку с задней стороны объектива.

- При смене объективов меняйте их быстро и в месте, где нет пыли, чтобы пыль или грязь не попали внутрь камеры.

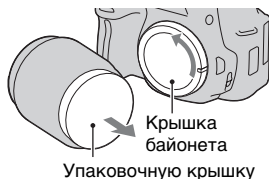

## 2 Установите объектив, совмещая оранжевые метки на объективе и фотоаппарате.

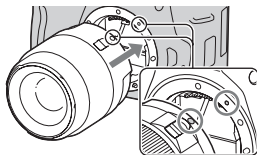

## 3 Поверните объектив по часовой стрелке в положение фиксации до щелчка.

- Убедитесь, что объектив установлен без перекоса.

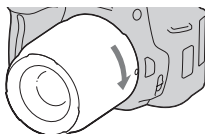

### Примечания

- Прикрепляя объектив, не нажимайте кнопку фиксатора объектива.
- При установке объектива не прилагайте усилий.

## Снятие объектива

---

- 1** Нажмите кнопку фиксатора крепления объектива и поверните объектив против часовой стрелки до упора.

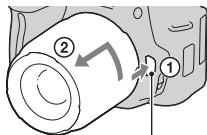

Кнопка фиксатора объектива

---

- 2** Установите упаковочную крышку на объектив и прикрепите крышку байонета к фотоаппарату.

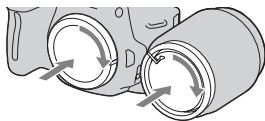

- Перед установкой крышек удалите с них пыль.
  - Задняя крышка объектива не входит в комплект объектива DT 18-55 мм F3,5-5,6 SAM. Если объектив хранится отдельно от фотоаппарата, купите заднюю крышку объектива ALC-R55.
- 

### Примечание по замене объективов

Если пыль или грязь попадет внутрь фотоаппарата при смене объектива и осядет на поверхности датчика изображения (элемента, выполняющего функцию пленки), она может, в зависимости от условий съемки, появиться на изображении. Фотоаппарат оснащен пылезащитной функцией для предотвращения оседания пыли на датчик изображения. Тем не менее, быстро проводите смену объектива в местах, где нет пыли, при установке/снятии объектива.

### При попадании пыли или грязи на датчик изображения

Почистите датчик изображения при помощи режима [Режим очистки] в  меню установка (стр. 34).

# Установка карты памяти

С данным фотоаппаратом можно использовать только карты “Memory Stick PRO Duo”, “Memory Stick PRO-HG Duo”, SD и SDHC. С данным фотоаппаратом нельзя использовать карты MultiMediaCard.

В настоящей Инструкции по эксплуатации карты памяти “Memory Stick PRO Duo” и “Memory Stick PRO-HG Duo” называются “Memory Stick PRO Duo”, а карты памяти SD и SDHC называются “карта памяти SD”.

## 1 Откройте крышку отсека карты памяти.

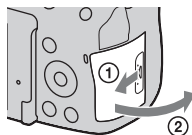

## 2 Вставьте карту памяти “Memory Stick PRO Duo” или SD.

- Вставьте карту памяти до щелчка, как показано на рисунке.

Лицевая сторона  
(карта памяти SD)

Сторона с контактами

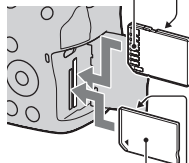

Лицевая сторона (“Memory Stick PRO Duo”)

Сторона с контактами

## 3 Выберите тип карты памяти, который вы хотите использовать, при помощи переключателя карт памяти.

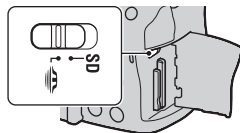

## 4 Закройте крышку карты памяти.

### Извлечение карты памяти

Убедитесь, что лампочка доступа не светится, затем откройте крышку карты памяти и один раз нажмите на карту памяти.

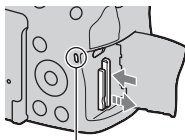

Лампочка доступа



### Примечания по использованию карт памяти

- Не ударяйте, не сгибайте и не роняйте карту памяти.
- Не используйте и не храните карту памяти в следующих условиях:
  - В местах с высокой температурой, таких как нагретый салон автомобиля, находящегося на стоянке под прямыми солнечными лучами.
  - В местах, подверженных воздействию прямых солнечных лучей.
  - Во влажных местах или местах с наличием коррозионных веществ.
- Сразу после использования в течение длительного времени карта памяти может быть горячей. Будьте осторожны при обращении с ней.
- При свечении индикатора доступа не извлекайте карту памяти, не вынимайте батарейный блок и не выключайте питание. Данные могут быть повреждены.
- Данные могут быть повреждены при размещении карты рядом с сильно намагниченными предметами или при ее использовании в среде с электрическими помехами или статическим электричеством.
- Мы рекомендуем сделать резервную копию данных карты памяти, например, на жестком диске компьютера.

- При переноске или хранении карты памяти используйте прилагаемый к ней футляр.
- Не подвергайте карту памяти воздействию воды.
- Не прикасайтесь к контактам карты памяти рукой или металлическим предметом.
- Если переключатель защиты от записи на карте памяти установлен в положение LOCK, то выполнение таких действий, как запись или удаление изображений, невозможно.
- Была подтверждена нормальная работа данного фотоаппарата с картами памяти “Memory Stick PRO Duo” емкостью до 16 Гб, а также с картами SD емкостью до 32 Гб.
- Функционирование карт памяти, отформатированных на компьютере, с данным фотоаппаратом не гарантируется. Обязательно форматируйте карту памяти при помощи фотоаппарата.
- Скорости чтения/записи данных зависят от сочетания используемых карт памяти и оборудования.
- Делая записи на участке для надписей, не надавливайте на него сильно.
- Не прикрепляйте этикетки непосредственно на карты памяти.
- Не разбирайте карты памяти и не изменяйте их конструкцию.
- Не оставляйте карты памяти в местах, доступных для маленьких детей. Они могут случайно проглотить ее.

### **Примечания относительно карт памяти “Memory Stick”, используемых с фотоаппаратом**

В приведенной ниже таблице указано, какие типы карт “Memory Stick” можно использовать с данным фотоаппаратом. Вместе с тем, правильная работа всех функций карты “Memory Stick PRO Duo” не гарантируется.

<p><b>“Memory Stick PRO Duo”*</b> <b>“Memory Stick PRO-HG Duo”*</b></p>	<p>Можно использовать с фотоаппаратом</p>	
<p><b>“Memory Stick Duo”</b></p>	<p>Нельзя использовать с фотоаппаратом</p>	
<p><b>“Memory Stick” и “Memory Stick PRO”</b></p>	<p>Нельзя использовать с фотоаппаратом</p>	

\* Имеет функцию MagicGate. MagicGate - это технология защиты авторского права, использующая шифрование. На этом фотоаппарате нельзя выполнить запись или воспроизведение данных, для которых необходимы функции MagicGate.

\* Поддерживает высокоскоростную передачу данных по параллельному интерфейсу.



# Подготовка фотоаппарата

## Установка даты

При первом включении камеры появляется экран установки даты/времени.

**1** Для включения камеры установите выключатель в положение ON.

- Для выключения камеры установите его в положение OFF.

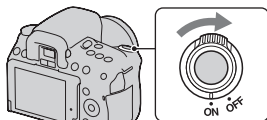

**2** Убедитесь, что на ЖК-мониторе выбрано [Да] и затем нажмите на центр клавиши управления.

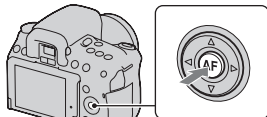

**3** Выберите каждую позицию при помощи ◀/▶ и установите числовое значение при помощи ▲/▼.

- При изменении последовательности [ГГГГ/ММ/ДД] сначала выберите [ГГГГ/ММ/ДД] при помощи ◀/▶, и затем измените ее при помощи ▲/▼.

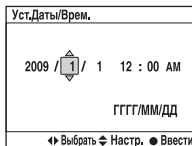
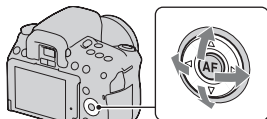

**4** Повторите действие 3 для установки других позиций и затем нажмите на центр клавиши управления.

---

**5 Убедитесь в выборе [Да] и затем нажмите на центр клавиши управления.**

---

**Для отмены действия установки даты/времени**  
Нажмите кнопку MENU.

**Для повторной установки даты/времени**

**Кнопка MENU → ↶ 1 → [Уст.Даты/Врем.]**

# Использование прилагаемых принадлежностей

В этом разделе описывается использование плечевого ремня, крышки видоискателя и наглазника. Другие принадлежности описываются на последующих страницах.

- Перезаряжаемый батарейный блок (стр. 14)
- Зарядное устройство, шнур питания (стр. 14)
- Кабель USB (стр. 158, 173)
- Компакт-диск (стр. 167)

## Прикрепление плечевого ремня

**Прикрепите оба конца ремня к фотоаппарату.**

- К ремню также можно прикрепить крышку видоискателя (стр. 28).

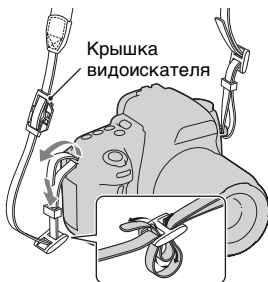

## Использование крышки видоискателя и наглазника

Вы можете защитить камеру от попадания света, влияющего на экспозицию, через видоискатель. Когда кнопка затвора спускается без использования видоискателя в режиме видоискателя, как например, при съемке с автоспуском, установите крышку видоискателя.

### 1 Отведите ЖК-монитор вниз.

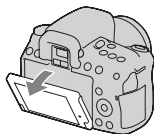

### 2 Осторожно снимите наглазник окуляра, нажав на него с обеих сторон.

- Поставьте пальцы под наглазник, затем сдвиньте его вверх.
- Для установки на фотоаппарат увеличителя FDA-M1AM (продается отдельно), видоискателя с изломанной оптической осью FDA-A1AM (продается отдельно) или увеличивающего видоискателя FDA-ME1AM (продается отдельно) снимите наглазник как показано на рисунке и установите эти принадлежности.

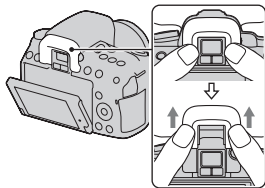

---

### 3 Наденьте крышку на видоискатель.

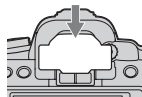

---

#### Примечание

- Датчики видоискателя, расположенные под видоискателем, могут активироваться в зависимости от ситуации, при этом может выполняться регулировка фокусировки или ЖК-монитор может продолжать мигать. В таких случаях отключите как [Eye-Start AF] (стр. 75), так и [Авто.откл.с вид] (стр. 152).

# Проверка количества доступных для записи изображений

Когда вы установите карту памяти в фотоаппарат и установите выключатель в положение ON, на экране ЖК-монитора отобразится количество фотоснимков, которые могут быть записаны (если продолжать съемку, используя текущие настройки).

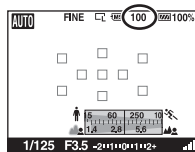

## Примечания

- Если на экране мигает желтый “0” (количество доступных для записи изображений), карта памяти заполнена. Замените карту памяти другой или удалите фотоснимки с используемой карты памяти (стр. 135).
- Если на экране мигает желтая надпись “NO CARD” (количество доступных для записи изображений), в фотоаппарате нет карты памяти. Вставьте карту памяти.

## Количество изображений, которые могут быть записаны на карте памяти

В таблице указывается приблизительное количество изображений, которые могут быть записаны на карту памяти, отформатированную с помощью данного фотоаппарата. Эти значения определены при использовании стандартных тестовых карт памяти Sony. Величины могут отличаться в зависимости от условий съемки.

Размер изобр.: L 14M (DSLR-A550)/L 12M (DSLR-A500)

Формат: 3:2\*

“Memory Stick PRO Duo”

DSLR-A550

(Ед. изм.: изображения)

Емкость Размер	1ГБ	2ГБ	4ГБ	8ГБ	16ГБ
Стандартное	213	451	893	1796	3642
Высокое	151	319	633	1273	2582
RAW и JPEG	43	92	184	370	752
RAW	61	131	260	523	1062

DSLR-A500

(Ед. изм.: изображения)

Емкость Размер	1ГБ	2ГБ	4ГБ	8ГБ	16ГБ
Стандартное	242	512	1015	2039	4136
Высокое	174	368	730	1467	2975
RAW и JPEG	49	105	210	423	860
RAW	70	149	296	596	1210

Карта памяти SD

DSLR-A550

(Ед. изм.: изображения)

Емкость Размер	1ГБ	2ГБ	4ГБ	8ГБ	16ГБ
Стандартное	222	442	890	1793	3642
Высокое	157	313	631	1271	2582
RAW и JPEG	45	90	183	370	752
RAW	64	128	259	522	1062

DSLR-A500

(Ед. изм.: изображения)

Емкость Размер	1ГБ	2ГБ	4ГБ	8ГБ	16ГБ
Стандартное	252	502	1011	2036	4136
Высокое	181	361	727	1465	2975
RAW и JPEG	51	103	209	423	860
RAW	73	146	295	595	1210

\* Когда параметр [Формат] установлен на [16:9], вы можете записать больше изображений, чем количество, указанное в таблице выше. Если же этот параметр установлен на [RAW], то количество будет таким же, как и для формата [3:2].

## Количество изображений, которые можно записать при использовании батарейного блока

Ниже указывается приблизительное количество изображений, которые могут быть записаны при использовании камеры с полностью заряженным батарейным блоком (прилагается). Обратите внимание, что реальное количество может быть меньше, чем указано, в зависимости от условий эксплуатации.

	DSLR-A550	DSLR-A500
<b>Режим Live View</b>	Прибл. 480 изображений	Прибл. 520 изображений
<b>Режим видеосъемки</b>	Прибл. 950 изображений	Прибл. 1000 изображений

- Количество рассчитывается с полностью заряженным батарейным блоком и при следующих условиях:
  - Температура окружающей среды 25°C.
  - Опция [Качество] установлена на [Высокое].
  - Опция [Режим АФ] установлена на **AF-A** (Автоматич. АФ).
  - Съемка через каждые 30 секунд.
  - Вспышка срабатывает каждый второй раз.
  - Питание включается и выключается через каждые десять раз.
- Методика измерения основывается на стандарте CIPA. (CIPA: Camera & Imaging Products Association)



# Чистка

## Чистка фотоаппарата

- Не прикасайтесь к внутренним частям фотоаппарата, таким как контакты соединения с объективом или зеркало. Поскольку пыль на поверхности зеркала или вокруг него может повлиять на систему автоматической фокусировки, сдуйте пыль при помощи любой имеющейся в продаже фотогруши\*. Процесс очистки датчика изображения подробно описан на следующей странице.

\* Не используйте распылитель, так как это может привести к неисправности.

- Очистите поверхность фотоаппарата мягкой тканью, слегка смоченной в воде, затем протрите сухой тканью. Не используйте следующие вещества, поскольку они могут повредить поверхность корпуса.
  - Химические вещества, такие как растворитель, бензин, спирт, а также гигиенические салфетки, репеллент, солнцезащитный крем или инсектицид и т.п.
  - Не прикасайтесь к фотоаппарату, если на ваших руках находятся указанные выше вещества и продукты.
  - Не оставляйте фотоаппарат в контакте с резиной или винилом в течение длительного времени.

## Чистка объектива

- Не используйте чистящие растворы, содержащие органические растворители, такие как растворитель краски и бензин.
- Во время чистки поверхности объектива удалите пыль с помощью любой имеющейся в продаже воздуходувки. В случае сильного загрязнения, вытрите пыль мягкой тканью или салфеткой, слегка смоченной в растворе для чистки объектива. Вытирайте, совершая движения по спирали от центра к периферии. Не распыляйте раствор для чистки объектива непосредственно на поверхность объектива.

## Чистка датчика изображения

Если пыль или грязь проникнет внутрь фотоаппарата и осядет на датчике изображения (детали, выполняющей функцию пленки), она может появиться на изображении фотоснимка, в зависимости от условий съемки. Если на датчике изображения появилась пыль, используйте имеющуюся в продаже воздуходувку и очистите датчик изображения, выполнив указанные ниже действия. Вы можете легко удалить пыль с помощью только пневмощетки и пылезащитной функции.

### Примечания

- Чистка может быть выполнена только при уровне заряда батареи не менее  (три полосы на индикаторе батареи). Низкий заряд батареи во время чистки может привести к повреждению затвора. Процесс чистки должен быть быстро завершен. Рекомендуется использовать адаптер переменного тока AC-PW10AM (продается отдельно).
- Не используйте распылитель, так как из-за него внутри корпуса фотоаппарата могут попасть капли воды.

## 1 Убедитесь в том, что батарея полностью заряжена (стр. 17).

## 2 Нажмите кнопку MENU, затем выберите 3 при помощи на клавише управления.

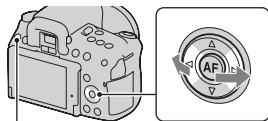

Кнопка MENU

## 3 Выберите [Режим очистки] при помощи , затем нажмите на центр клавиши управления.

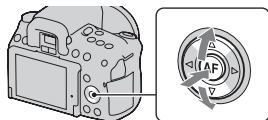

Появится сообщение “После чистки выключите камеру. Продолжить?”.

---

#### 4 Выберите [Да] при помощи ▲, затем нажмите на центр клавиши управления.

После кратковременной вибрации датчика изображения поднимется находящееся спереди зеркало.

---

#### 5 Отсоедините объектив (стр. 20).

---

#### 6 Используйте воздуходувку для чистки поверхности датчика изображения и вокруг него.

- Не прикасайтесь к датчику изображения кончиком щетки. Быстро завершите чистку.
- Держите фотоаппарат лицевой стороной вниз для предотвращения повторного оседания пыли в фотоаппарате.
- Во время чистки датчика изображения не заводите кончик воздуходувки в полость за байонетным креплением.

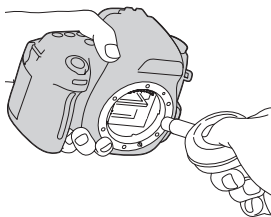

---

#### 7 Присоедините объектив и выключите фотоаппарат.

---

##### Примечание

- Если батарейный блок разрядится во время чистки, фотоаппарат начнет издавать звуковые сигналы. Немедленно остановите чистку и выключите фотоаппарат.

# Идентификация частей и индикаторов на экране

Подробное описание работы приведено на страницах, указанных в круглых скобках.



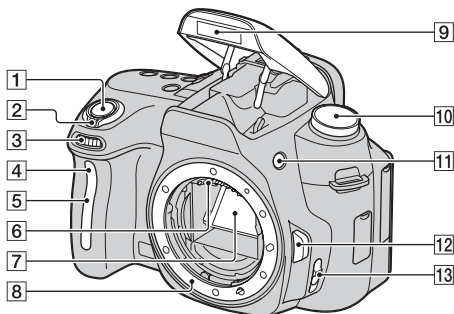



## Лицевая сторона

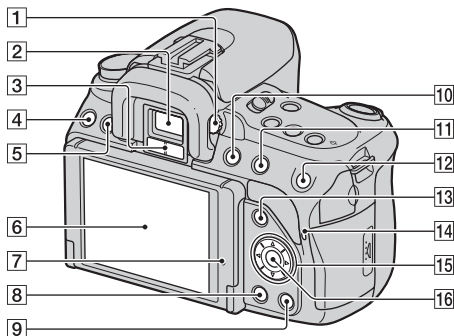



- 1 Кнопка затвора (51)
  - 2 Выключатель (25)
  - 3 Диск управления (66)
  - 4 Индикатор автоспуска (119)
  - 5 Датчик дистанционного управления
  - 6 Контакты соединения с объективом\*
  - 7 Зеркало\*
  - 8 Байонет
  - 9 Встроенная вспышка\* (95)
  - 10 Диск переключения режимов (51 – 74)
  - 11 Кнопка  (выскакивания вспышки) (95)
  - 12 Кнопка фиксатора объектива (20)
  - 13 Переключатель режима фокусировки (84, 90)
- \* **Не прикасайтесь непосредственно к этим элементам.**

## Задняя сторона



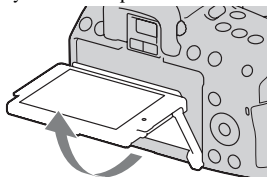

- 1** Диск настройки диоптрий (77)
- 2** Видоискатель\* (75)
- 3** Датчики видоискателя (75, 152)
- 4** Кнопка MENU (46)
- 5** Кнопка DISP (Дисплей) (41, 78, 126)
- 6** ЖК-монитор (42, 126, 131)
- Угол установки ЖК-монитора можно регулировать в соответствии с различными условиями фотосъемки.
- 7** Датчик освещенности (151)
- 8** Кнопка  (Воспроизведение) (126)
- 9** Кнопка  (Удаление) (135)
- 10** Кнопка  (Интеллектуальный телеконвертер) (94)
- 11** Для съемки: Кнопка  (Экспозиция) (101)  
Для просмотра: Кнопка  (Уменьшение) (127)/  
кнопка  (Индекс изображений) (129)
- 12** Для съемки: Кнопка AEL (Блокировка АЭ) (72, 100)  
Для просмотра/режима проверки ручной фокусировки: Кнопка  (Увеличение) (91, 127)

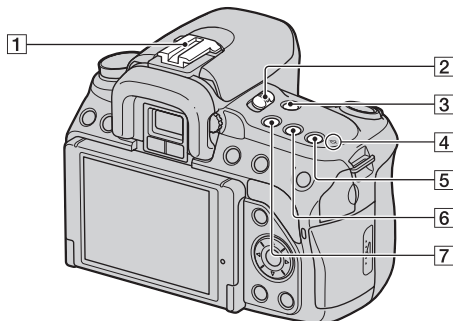

- 13 Для съемки: Кнопка Fn  
(Функция) (45, 46)  
Для просмотра: Кнопка   
(Поворот изображения)  
(127)
- 14 Лампочка доступа (22)
- 15 Клавиша управления (▲/▼/  
◀/▶) (44)
- 16 Клавиша управления  
(Ввод) (44)/кнопка AF (89)

\* **Не прикасайтесь  
непосредственно к этим  
элементам.**



- 1 Разъем для крепления дополнительных аксессуаров (99)
- 2 Переключатель LIVE VIEW/OVF (75, 94)
- 3 Кнопка MF CHECK LV (проверка ручной фокусировки Live View) (91)
- 4 ⊕ Метка положения датчика изображения (86)
- 5 Кнопка ISO (113)
- 6 Кнопка  /  (Дисковод) (118)
- 7 Кнопка D-RANGE (Динамический диапазон) (107)

## Боковые стороны/Низ

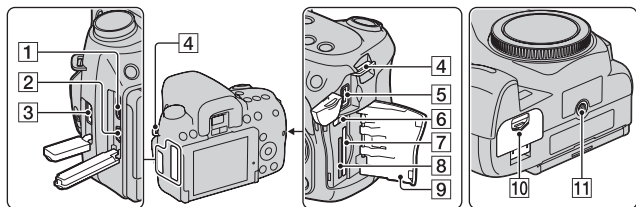

- 1** Разъем HDMI (138)
- 2** Разъем  (USB) (158, 173)
- 3** Разъем REMOTE
  - При подключении пульта дистанционного управления RM-S1AM/RM-L1AM (продается отдельно) к фотокамере вставьте штепсель пульта дистанционного управления в разъем REMOTE, совместив направляющие на штепселе и в разьеме REMOTE.
- 4** Крючки для плечевого ремня (27)
- 5** Разъем DC IN
  - Для подключения адаптера переменного тока AC-PW10AM (продается отдельно) к фотокамере выключите фотоаппарат, затем подключите штепсель адаптера переменного тока к разьему DC IN фотоаппарата.
- 6** Переключатель карт памяти
- 7** Слот для карт памяти SD (21)
- 8** Слот для карт памяти “Memory Stick PRO Duo” (21)
- 9** Крышка карты памяти
- 10** Крышка батарейного блока (16)
- 11** Гнездо штатива
  - Используйте штатив с винтом длиной не более 5,5 мм. Вы не сможете надежно прикрепить фотоаппарат к штативу с винтами длиной более 5,5 мм, и это может повредить фотоаппарат.



## Выбор вида экрана информации о режиме съемки (DISP)

При каждом нажатии кнопки DISP в режиме Live View изображение на экране изменяется следующим образом. За информацией об индикаторах в режиме видеискателя обращайтесь на стр 79.

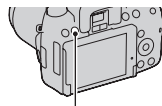

Кнопка DISP

Графическое отображение

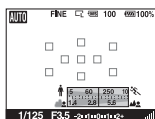

Отображается информация о режиме съемки



Отображается гистограмма

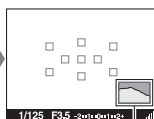

Информация о режиме съемки не отображается



Гистограмма (стр. 103)

## ЖК-монитор

В режиме графического отображения на экране графически показываются величины выдержки и диафрагмы и иллюстрируются принципы выбора экспозиции.

### Графическое отображение Экран информации о режиме съемки

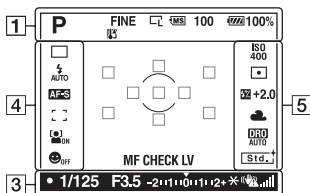
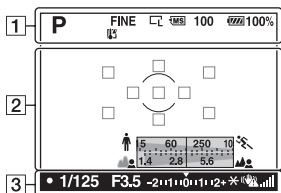

1

Дисплей	Индикация
AUTO P A S M [i] [e] [k]	Диск переключения режимов (51 – 74)
RAW RAW+J FINE STD	Качество изображения (143)
[L]	Предупреждение о перегреве (194)
[M] [M] [S] [M] [M] [S]	Размер изображения (142)/Формат (143)
[MS] [SD]	Карта памяти (21)
100	Количество доступных для записи изображений (30)
[100%] 100%	Остаточный заряд батареи (17)

2

Дисплей	Индикация
○	Зона точечного экспозамера (106)
□ □ □ □ □	Область AF (89)
↑ 1/125 60 250 10	Индикатор выдержки (68)
1.4 2.8 5.6	Индикатор диафрагмы (65)
MF CHECK LV	Проверка ручной фокусировки (91)

3

Дисплей	Индикация
● (●) (○)	Фокусировка (85)
1/125	Выдержка (68)
F3.5	Диафрагма (65)
-2 1 1 0 1 1 2 +	Шкала EV (72, 121)

Дисплей	Индикация
	Блокировка АЭ (100)
	Предупреждение о дрожании фотоаппарата (49)
	Шкала SteadyShot (49)

4

Дисплей	Индикация
	Режим протяжки (118) •  - только для DSLR-A550.
	Режим вспышки (95)/ Уменьшение эффекта красных глаз (98)
	Режим фокусировки (88)
	Область AF (89)
	Распознавание лиц (53)
	Съемка улыбки (Smile Shutter) (124)
	Индикатор чувствительности распознавания улыбки (124)

5

Дисплей	Индикация
	Чувствительность ISO (113)
	Экспозамер (106)
	Коррекция вспышки (104)

Дисплей	Индикация
	Баланс белого (автоматический, предварительно установленный, пользовательский, цветовая температура, цветовой фильтр) (114)
	Оптимизатор динамического диапазона (107)/Авто HDR (108)
	Творческий Стиль (110)

# Выбор функции/настройки

Чтобы выбрать какую-либо функцию для съемки или воспроизведения, можно воспользоваться кнопкой Fn (Функция) или кнопкой MENU.

Когда вы начинаете работу с фотоаппаратом, в нижней части экрана появится справочная строка с описанием функций клавиши управления.

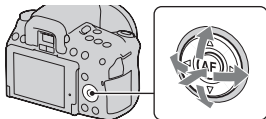

◀▶: Нажмите ▲/▼/◀/▶ на клавишу управления для перемещения курсора.

●: Нажмите центральную кнопку для выполнения выбора.

В данной “Инструкции по эксплуатации” процесс выбора функции из списка, отображаемого на экране, при помощи клавиши управления описывается следующим образом (объяснение дано на примере пиктограмм, принятых по умолчанию):

**Пример: Кнопка Fn → AWB (Баланс белого) → Выберите требуемую настройку**

## Список в инструкции

Кроме описания использования клавиши управления руководство по эксплуатации также приводит описание других действий. Ниже приводится описание значков.

	Кнопка MENU
	Возврат с помощью кнопки MENU
	Кнопка Fn
	Кнопка  (Удаление)
	Кнопка  (Увеличение)
	Кнопка  (Уменьшение)
	Кнопка  (Воспроизведение)
	Диск управления

## Выбор функции с помощью кнопки Fn (Функция)

Эта кнопка используется для настройки или выполнения функций, часто применяемых в процессе съемки.

### 1 Нажмите кнопку Fn.

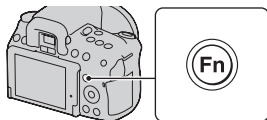

### 2 Выберите нужный пункт с помощью ▲/▼/◀/▶ на клавише управления, а затем нажмите на центр ●.

Появится экран настройки.

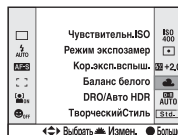

### 3 В соответствии с руководством по эксплуатации выберите и выполните желаемую функцию.

- Подробное описание настройки каждого параметра см. на соответствующей странице.

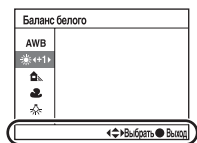

Инструкция

## Настройка фотоаппарата на экране информации о режиме съемки

Поверните диск управления, не нажимая на центр ● как описано в пункте 2. Фотоаппарат можно настроить непосредственно на экране информации о режиме съемки.





## Функции, выбираемые при помощи кнопки Fn (Функция)

Режим протяжки (118)	Чувствительн.ISO (113)
Режим вспышки (95)	Режим экспомер (106)
Режим АФ (88)	Кор.эксп.вспыш. (104)
Область АФ (89)	Баланс белого (114)
Распознавание лиц (53)	DRO/Авто HDR (107)
Режим Smile Shutter (124)	ТворческийСтиль (110)

## Функции, выбираемые кнопкой MENU

Можно задать основные настройки для фотоаппарата в целом, или выполнять такие функции, как съемка, воспроизведение или другие.

### Меню режима съемки

 1	Размер изобр. (142) Формат (143) Качество (143) Управл.вспышкой (105) Подсветка АФ (98) SteadyShot (49) Цвет. простран. (111)	 2	NR долгой эксп. (147) NR высокого ISO (147)
--	---	---	--



### Меню пользовательские установки

 1	Eye-Start AF (75) Кнопка AEL (100) Ум.эфф.кр.глаз (98) Авто.просмотр (151) Авто.откл.с вид (152) Линия сетки (152)
--	---

## Меню режима воспроизведения

 1	Удалить (135) Форматировать (146) Слайд-шоу (130) Защита (134) Укажите печать (171) Дисп.реж.воспр. (126)
---	--

## Меню установка

 1	Яркость ЖКД (151) Уст.Даты/Врем. (25) Экон.питан. (LV) (150) Экон.питан. (OVF) (150) КОНТР.ПО HDMI (140)  Язык (150) Справка (150)
---	---

 2	Номер файла (145) Название папки (145) Выбрать папку (146) Создать папку (146) USB-соединение (158, 173) Звуковые сигн. (150)
---	--

 3	Режим очистки (34) Pixel mapping (185) Модель (153) Сброс настроек (154)
---	---

# Съемка изображения без дрожания фотоаппарата

“Дрожание фотоаппарата” – это нежелательное движение фотокамеры, которое происходит после нажатия на кнопку затвора, что приводит к смазыванию изображения.

Для снижения дрожания камеры выполните инструкции, приведенные ниже.

## Правильная поза

**Займите положение, при котором верхняя часть туловища будет устойчива, и выберите позу, при которой камера не будет двигаться.**

В режиме Live View

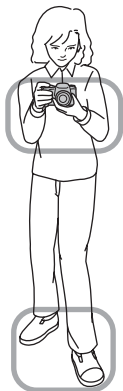

В режиме видоискателя

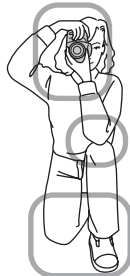

Пункт ①

Одна рука держит ручку камеры, а другая рука поддерживает объектив.

Пункт ②

Займите устойчивое положение, расставив ноги на ширине плеч.



### Пункт ③

Немного прижмите локти к телу.

При съемке с согнутыми коленями зафиксируйте положение верхней части тела, оперев локоть на колено.

## Индикатор предупреждения о дрожании фотокамеры

Ввиду вероятного дрожания фотокамеры в видоискателе мигает индикатор  (Предупреждение о дрожании фотоаппарата). В этом случае воспользуйтесь штативом или вспышкой.

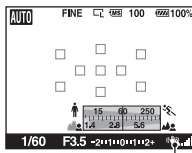

Индикатор   
(Предупреждение о дрожании фотоаппарата)

### Примечание

- Индикатор  (Предупреждение о дрожании фотоаппарата) отображается только в тех режимах, в которых выдержка устанавливается автоматически. Этот индикатор не отображается в режимах M/S.

## Использование функции SteadyShot

По умолчанию функция SteadyShot имеет значение [Вкл].

### Индикатор шкалы SteadyShot

Индикатор  (шкала SteadyShot) указывает на степень дрожания фотоаппарата. Дождитесь снижения показаний на шкале и затем начинайте съемку.

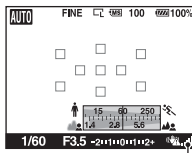

Индикатор  (шкала SteadyShot)

Чтобы отключить функцию SteadyShot

Кнопка MENU →  1 → [SteadyShot] → [Выкл]

### **Примечание**

- Функция SteadyShot может работать неоптимально сразу после включения питания или при нажатии кнопки затвора сразу до упора без предварительного нажатия ее наполовину.

## **Использование штатива**

В следующих случаях мы рекомендуем во время съемки устанавливать камеру на штатив:

- Съемка без вспышки в условиях недостаточной освещенности.
- Съемка с низкими выдержками, что обычно используется при ночной съемке.
- Съемка близко расположенного объекта, например, макросъемка.
- Съемка с телескопическим объективом.

### **Примечание**

- При использовании штатива отключите функцию SteadyShot, иначе возможна неправильная работа функции SteadyShot.

# **AUTO** / Съемка с автоматической настройкой

Режим “AUTO” позволяет легко снимать любой объект в любых условиях, потому что фотоаппарат оценивает условия съемки и соответственно регулирует настройки.

Выберите  при съемке в местах, где использование вспышки запрещено.

При повороте диска переключения режимов на экране появляется описание выбранного режима и способов съемки (Справка). Отображение Справки можно отключить (стр. 150).

- 1 Установите диск переключения режимов в положение **AUTO** или  (Вспышка выкл).**



- 2 Установите ЖК-монитор в удобное для просмотра положение и держите фотоаппарат.**

- 3 Наложите область AF на желаемый объект.**

- Если индикатор  (Предупреждение о дрожании фотоаппарата) мигает, сделайте снимок, устойчиво держа фотоаппарат, или воспользуйтесь штативом.

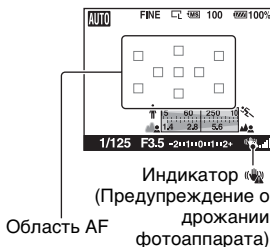

**4 При использовании телеобъектива сначала поверните кольцо увеличения и затем определите, что будете снимать.**



**5 Нажмите кнопку затвора наполовину для выполнения фокусировки.**

Когда фокусировка будет подтверждена, загорится индикатор ● или (●) (индикатор фокусировки) (стр. 85).

- Подождите, пока индикатор (шкала SteadyShot) не уменьшится, это сделает работу функции SteadyShot более эффективной.

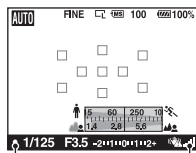
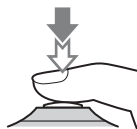

**6 Нажмите кнопку затвора до упора вниз для выполнения съемки.**

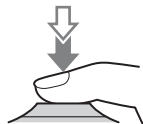

#### Примечание

- Когда фотоаппарат переходит в режим съемки с автоматической настройкой, многие функции отключаются, как, например, коррекция экспозиции и ISO. Если необходимо отрегулировать различные настройки, установите диск переключения режимов на P, а затем делайте снимок.

## Использование функции распознавания лиц

Фотоаппарат распознает лица, выполняет фокусировку, настраивает экспозицию, обрабатывает изображение и регулирует параметры вспышки. По умолчанию функция распознавания лиц имеет значение [Вкл].

### Рамка функции распознавания лиц

Если фотоаппарат распознает лица, то на экране появляются белые рамки функции распознавания лиц. Если фотоаппарат определяет, что автоматическая фокусировка возможна, то цвет рамок функции распознавания лиц меняется на оранжевый. Когда кнопка затвора нажата наполовину, цвет рамок функции распознавания лиц меняется на зеленый.

- Если лицо не находится в возможной области AF, когда кнопка затвора нажата наполовину, то цвет области AF, используемой для фокусировки, становится зеленым.
- Если фотоаппарат распознает несколько лиц, то он автоматически выбирает приоритетное лицо и цвет только одной рамки функции распознавания лиц меняется на оранжевый.

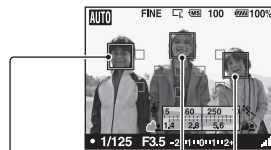

Рамки функции распознавания лиц (белые)

Рамки функции распознавания лиц (оранжевые)

### Отключение функции распознавания лиц

Кнопка Fn →  (Распознавание лиц) → [Выкл]

## **Технические приемы съемки**

- Скомпонуйте кадр так, чтобы рамка функции распознавания лиц находилась в области AF.

### **Примечания**



- Функцию распознавания лиц нельзя использовать в режиме видискателя, а также вместе с функцией проверки ручной фокусировки.
- Функция может распознать до восьми лиц.
- В зависимости от условий съемки, фотоаппарат может не распознавать лица или может распознавать какие-либо другие объекты.

# Съемка с подходящей настройкой для объекта (Выбор сцены)

Выбор соответствующего режима для объекта или условий съемки позволит получить изображение с настройкой, подходящей для данного объекта.

При повороте диска переключения режимов на экране появляется описание выбранного режима и способов съемки (Справка).

## Примечания

- Поскольку фотоаппарат устанавливает настройки автоматически, многие функции, такие как коррекция экспозиции и ISO, будут недоступны.
- Для каждого режима Выбора сцены устанавливается режим вспышки  (Автовспышка) или  (Вспышка выкл). Эти настройки можно изменить (стр. 95).



## Съемка портретных изображений

**Этот режим подходит для следующих целей:**

- Размывание фона и резкое изображение объекта.
- Мягкая передача телесных оттенков.



**Установите диск переключения режимов в положение  (Портрет).**

### Технические приемы съемки

- Для большего размывания фона установите объектив в положение телесъемки.
- Вы можете сделать прекрасный снимок, выполнив фокусировку на глаз, который находится ближе к объективу.
- Используйте бленду (продается отдельно) для съемки объектов, подсвеченных сзади.
- Используйте функцию уменьшения эффекта красных глаз, если из-за вспышки глаза на снимке становятся красными (стр. 98).





## Съемка пейзажей

Этот режим подходит для следующих целей:

- Съемка всей сцены с резкой фокусировкой и яркими цветами.



Установите диск переключения режимов в положение  (Пейзаж).

### Технические приемы съемки

- Для акцента на открытость снимаемой сцены установите объектив в положение широкоугольной съемки.



## Съемка мелких объектов

**Этот режим подходит для следующих целей:**

- Съемка близко расположенных объектов, таких как цветы, насекомые, блюда или мелкие предметы.



**Установите диск переключения режимов в положение  (Макро).**

### Технические приемы съемки

- Подойдите как можно ближе к объекту и снимайте с минимально возможным расстоянием, допускаемым объективом.
- Близко расположенные объекты можно снимать с помощью макрообъектива (продается отдельно).
- Установите режим вспышки на  (Вспышка выкл) при съемке объекта в пределах 1 м.
- В режиме макросъемки функция SteadyShot не работает с полной эффективностью. Чтобы получить более качественные снимки, пользуйтесь штативом.



## Съемка движущихся объектов

Этот режим подходит для следующих целей:

- Съемка движущихся объектов на открытом воздухе или в ярко освещенных местах.



Установите диск переключения режимов в положение  (Спорт).

### Технические приемы съемки

- При нажатой кнопке затвора фотоаппарат выполняет непрерывную съемку изображений.
- Нажмите наполовину и удерживайте в этом положении кнопку затвора до требуемого момента съемки.



## Съемка изображений заката

**Этот режим подходит для следующих целей:**

- Прекрасные фотографии заката солнца в красных тонах.



**Установите диск переключения режимов в положение  (Закат).**

### Технические приемы съемки

- Используется для съемки с акцентом на красный цвет в сравнении с другими режимами. Этот режим также подходит для съемки восхода солнца в изумительных красных тонах.





## Ночная съемка

**Этот режим подходит для следующих целей:**

- Съемка портретов в ночное время.
- Съемка ночных сцен на расстоянии без потери темной атмосферы окружения.



**Установите диск переключения режимов в положение  (Ночн. порт./вид).**

Установите режим вспышки на  (Вспышка выкл) при съемке ночных сцен без людей (стр. 95).

### Технические приемы съемки

- Для предотвращения размытости изображения следите за тем, чтобы объект съемки не двигался.
- Выдержка уменьшается, поэтому рекомендуется использовать штатив.

### Примечание

- При съемке абсолютно темной ночной сцены фотоснимок может не получиться должным образом.

# Съемка изображения в соответствии с вашими пожеланиями (Режим экспозиции)

В однообъективном зеркальном фотоаппарате вы можете регулировать выдержку (время, в течение которого затвор остается открытым) и диафрагму (диапазон фокусировки: глубина резкости) для получения выразительных фотоснимков.

Регулирование выдержки и диафрагмы создает не только фотографические эффекты движения и резкости, но также определяет яркость изображения, путем регулирования экспозиции (количества света, поступающего в камеру), что является самым важным фактором при съемке изображений.

## Изменение яркости изображения посредством величины экспозиции



Количес-  
венное  
значение  
экспозиции

низкое



высокое

При использовании более высокой выдержки камера открывает затвор на более короткое время. Это означает, что в камеру попадает меньше света, что делает изображение более темным. Для того, чтобы сделать изображение ярче, вы можете больше открыть диафрагму (отверстие, через которое проходит свет) чтобы отрегулировать количество света, попадающего в камеру за единицу времени.

Яркость изображения, регулируемая выдержкой и диафрагмой, называется “экспозицией”.

В данном разделе описывается регулировка экспозиции и получение различных эффектов изображения посредством использования движения, фокусировки и света.

При повороте диска переключения режимов на экране появляется описание выбранного режима и способов съемки (Справка). Отображение Справки можно отключить (стр. 150).

## **P** Съемка с использованием программной автоматической регулировки

**Этот режим подходит для следующих целей:**

- Использование автоматической экспозиции при сохранении пользовательских настроек чувствительности по ISO, Творческого стиля, Оптимизатора динамического диапазона и т. п.



---

**1** Установите диск переключения режимов в положение P.

---

**2** Установите функции съемки на желаемые настройки (стр. с 84 по 123).

- Для срабатывания вспышки нажмите кнопку .

---

**3** Отрегулируйте фокусировку и выполните съемку объекта.

---



## А Съемка с контролем размывания фона (Приоритет диафрагмы)

**Этот режим подходит для следующих целей:**

- Сделать снимаемый объект очень резким и размыть все предметы перед снимаемым объектом и за ним. Открытие диафрагмы сужает диапазон расстояния, находящегося в фокусировке. (Глубина резкости уменьшается.)
- Показать глубину снимаемой сцены. Закрытие диафрагмы увеличивает диапазон расстояния, находящегося в фокусировке. (Глубина резкости увеличивается.)



**1 Установите диск переключения режимов в положение А.**

## 2 Выберите значение диафрагмы (число F) при помощи диска управления.

- Меньшее число F: передний и задний фон снимаемого объекта размываются.  
Большее число F: объект, а также предметы перед ним и за ним находятся в фокусе.
- Вы не сможете увидеть размывание изображения на ЖК-мониторе или в видоискателе. Посмотрите снятое изображение и отрегулируйте диафрагму.

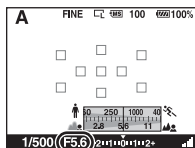
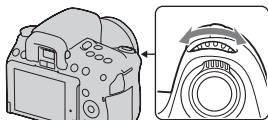

Диафрагма (число F)

## 3 Отрегулируйте фокусировку и выполните съемку объекта.

Выдержка будет отрегулирована автоматически для достижения правильной экспозиции.

- Когда камера считает, что правильная экспозиция не может быть достигнута с выбранным значением диафрагмы, значение выдержки мигает. В этом случае снова отрегулируйте диафрагму.

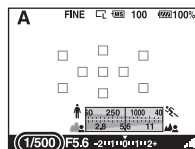

Выдержка

### Технические приемы съемки

- В зависимости от значения диафрагмы выдержка может стать меньше. При низкой выдержке используйте штатив.
- Чтобы получить более размытый фон, используйте телеобъектив или объектив, имеющий меньшее диафрагменное число (яркий объектив).

### **Примечание**

- Для съемки со вспышкой нажмите кнопку . Однако диапазон работы вспышки, в зависимости от значения диафрагмы, может быть разным. При съемке со вспышкой проверьте диапазон вспышки (стр. 97).

## S Съемка движущегося объекта с различными эффектами (Приоритет выдержки)

**Этот режим подходит для следующих целей:**

- Съемка движущегося объекта в какой-либо краткий момент времени. Используйте большую выдержку для съемки мгновенного движения.
- Получить след движения объекта, чтобы подчеркнуть динамику его движения. Используйте меньшую выдержку для создания изображения следа движущегося объекта.



---

**1 Установите диск переключения режимов в положение S.**

## 2 При помощи диска управления выберите выдержку.

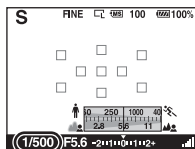
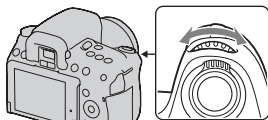

Выдержка

## 3 Отрегулируйте фокусировку и выполните съемку объекта.

Диафрагма будет отрегулирована автоматически для достижения правильной экспозиции.

- Если камера посчитает, что правильная экспозиция не может быть достигнута с выбранной диафрагмой, значение диафрагмы будет мигать. В этом случае, снова отрегулируйте выдержку.

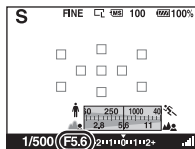



Диафрагма (число F)

### Технические приемы съемки

- При низкой выдержке используйте штатив.
- При съемке спортивных соревнований в помещении используйте более высокую чувствительность по ISO.

## Примечания

- Индикатор  (Предупреждение о дрожании фотоаппарата) в режиме приоритета выдержки не появляется.
- Чем выше чувствительность по ISO, тем больше будут помехи.
- Если величина выдержки составляет одну секунду и более, после съемки будет выполнено подавление помех (NR долгой эксп.). Во время процесса подавления помех дальнейшая съемка невозможна.
- Для съемки со вспышкой нажмите кнопку . Если при использовании вспышки диафрагма закрывается (большее число F) вследствие увеличения выдержки, то необходимо учесть, что свет вспышки не достигает удаленных объектов.

## М Съемка с ручной регулировкой экспозиции (Ручная экспозиция)

Этот режим подходит для следующих целей:

- Съемка с желаемой экспозицией при возможности регулировки как выдержки, так и диафрагмы.



**1** Установите диск переключения режимов в положение М.

**2** Поверните диск управления для установки выдержки и, удерживая нажатой кнопку , поверните диск управления для установки диафрагмы.

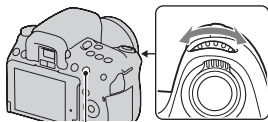

Кнопка 

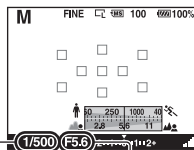

Диафрагма (число F)

Выдержка

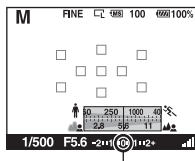

### 3 Сделайте снимок после установки экспозиции.

- Отрегулируйте значение экспозиции по шкале EV. В направлении +: Изображение будет ярче. В направлении –: Изображение будет темнее. Если установленная экспозиция выходит за пределы шкалы EV, появляется стрелка ◀ ▶. Если разница становится больше, стрелка начинает мигать.



Стандартное значение

#### Примечания

- Индикатор  (Предупреждение о дрожании фотоаппарата) в режиме ручной экспозиции не появляется.
- Когда диск переключения режимов установлен на M, настройка значения ISO [AUTO] устанавливается на [200]. В режиме M настройка значения ISO [AUTO] недоступна. Установите соответствующее значение чувствительности по ISO (стр. 113).
- Для съемки со вспышкой нажмите кнопку . Однако диапазон работы вспышки, в зависимости от значения диафрагмы, может быть разным. При съемке со вспышкой проверьте диапазон вспышки (стр. 97).

#### Ручное переключение

Вы можете изменить комбинацию выдержки и диафрагмы без изменения установленной вами экспозиции.

Поверните диск управления, нажимая на кнопку AEL, для выбора комбинации выдержки и значения диафрагмы.

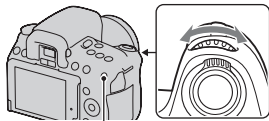

Кнопка AEL



## M Съемка следов снимаемого объекта с длительной экспозицией (BULB)

Этот режим подходит для следующих целей:

- Съемка следов световых объектов, таких как фейерверки.
- Съемка следов движения звезд.



**1** Установите диск переключения режимов в положение M.

**2** Поверните диск управления влево, пока не появится индикация [BULB].

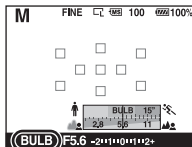
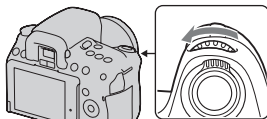

BULB

**3** Удерживая нажатой кнопку , поворачивайте диск управления для настройки диафрагмы (число F).

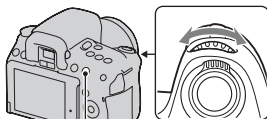

Кнопка 

---

## 4 Нажмите кнопку затвора наполовину для настройки фокусировки.

---

## 5 Нажмите и держите нажатой кнопку затвора на протяжении всего времени съемки.

Затвор остается открытым, пока нажата кнопка затвора.

---

### Технические приемы съемки

- Используйте штатив.
- В режиме ручной фокусировки установите фокусировку на бесконечность при съемке фейерверков и т. п.
- Пользуйтесь беспроводным пультом дистанционного управления (продается отдельно) (стр. 122). Нажатие кнопки SHUTTER на пульте дистанционного управления включает съемку в режиме BULB, а повторное нажатие прекращает съемку в режиме BULB. Нет необходимости держать нажатой кнопку SHUTTER на пульте беспроводного дистанционного управления.
- Если вы используете пульт дистанционного управления (продается отдельно), оборудованный функцией фиксации кнопки затвора, то можете оставить затвор открытым при помощи этого пульта дистанционного управления.

### Примечания

- При использовании штатива отключите функцию SteadyShot (стр. 49).
- Чем больше время экспозиции, тем более заметными будут помехи на изображении.
- После съемки функция подавления помех (NR долгой эксп.) будет выполняться так долго, как долго затвор оставался открытым. Во время процесса подавления помех дальнейшая съемка невозможна.
- Выдержку нельзя установить на [BULB], если работает функция Съемка улыбки или Авто HDR.
- Если функция Съемка улыбки или Авто HDR используется при выдержке, установленной на [BULB], то выдержка временно устанавливается равной 30 сек.

# Съемка с использованием видоискателя (OVF)

Вы можете выбрать съемку с использованием ЖК-монитора (Live View) или видоискателя (OVF).

## Переключение на использование видоискателя

Установите переключатель LIVE VIEW/OVF в положение “OVF”.

Состояние экрана изменится следующим образом:

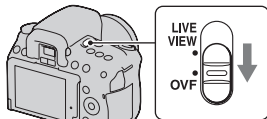

Фотосъемка

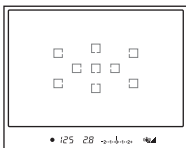

Отображение в видоискателе

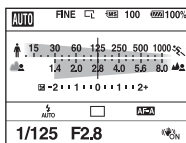

Отображение на ЖК-мониторе

Когда вы смотрите в видоискатель, фокус автоматически наводится на объект, находящийся в области AF (Eye-Start AF).

## Отключение функции Eye-Start AF

Кнопка MENU → ⚙ 1 → [Eye-Start AF] → [Выкл]

- Если на фотоаппарате установлен увеличитель FDA-M1AM (продается отдельно), видоискатель с изломанной оптической осью FDA-A1AM (продается отдельно) или увеличивающий видоискатель FDA-ME1AM (продается отдельно), то рекомендуется установить параметр [Eye-Start AF] на [Выкл], потому что иначе могут активироваться датчики видоискателя, расположенные под видоискателем.

#### **Примечание**

- В видоискателе может быть видна тонкая линия, выходящая из области фокусировки. Это не является неисправностью.

## Регулирование резкости видоискателя (Настройка диоптрий)

**Выполните регулировку с помощью диска настройки диоптрий в соответствии с вашим зрением, добиваясь четкого изображения в видоискателе.**

- Наведите фотоаппарат на свет, чтобы облегчить коррекцию диоптрийности.
- Если не удастся добиться четкой видимости индикаторов даже при использовании диска настройки диоптрий, рекомендуется применять насадку для диоптрийной коррекции (продается отдельно).

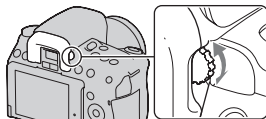

### **В случае затруднений при вращении диска настройки диоптрий**

Вставьте пальцы под наглазник окуляра и сдвиньте его вверх, чтобы снять наглазник, затем выполните коррекцию диоптрийности.

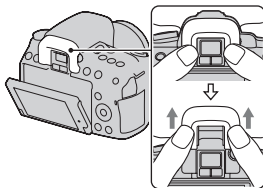

## Выбор вида экрана информации о режиме съемки (DISP)

Для переключения между графическим и стандартным отображением нажимайте кнопку DISP.

При повороте фотоаппарата в вертикальное положение изображение на дисплее автоматически поворачивается так, чтобы соответствовать положению фотоаппарата.

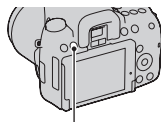

Кнопка DISP

Графическое отображение (настройка по умолчанию)

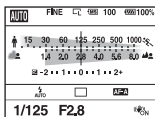

Стандартное отображение

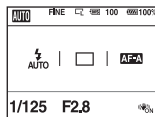

Нет индикации

## ЖК-монитор (Графическое отображение)

В режиме графического отображения на экране графически показываются величины выдержки и диафрагмы и иллюстрируются принципы выбора экспозиции. В режимах AUTO или Выбор сцены отображаются только те параметры, которые можно задавать. Подробное описание работы приведено на страницах, указанных в круглых скобках.

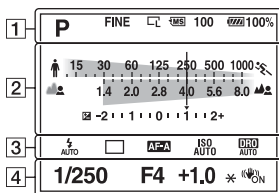

1

Дисплей	Индикация
<b>AUTO P A S M</b>	Диск переключения режимов (51 – 74)
<b>RAW RAW+J FINE STD</b>	Качество изображения (143)
<b>L M S L M S</b>	Размер изображения (142)/Формат (143)
<b>MS SD</b>	Карта памяти (21)
<b>100</b>	Количество доступных для записи изображений (30)
<b>100%</b>	Остаточный заряд батареи (17)

2

Дисплей	Индикация
<b>15 30 60 125 250 500 1000</b>	Индикатор выдержки (68)
<b>1.4 2.0 2.8 4.0 5.6 8.0</b>	Индикатор диафрагмы (65)
<b>-2 1 0 1 2</b>	Индикатор коррекции экспозиции (101)

3

Дисплей	Индикация
<b>AUTO SLOW</b> <b>REAR WL</b> <b>HSS</b>	Режим вспышки (95)/ Уменьшение эффекта красных глаз (98)
<b>Hi</b> <b>BRM C 0.3EV</b> <b>BRMWB Lo</b>	Режим протяжки (118) •  - только для DSLR-A550.

Дисплей	Индикация
	Режим фокусировки (88)
	Чувствительность ISO (113)
	Оптимизатор динамического диапазона (107)/Авто HDR (108)

4

Дисплей	Индикация
	Выдержка (68)
	Диафрагма (65)
	Коррекция экспозиции (101)
	Блокировка АЭ (100)
	SteadyShot (49)



## ЖК-монитор (Стандартное отображение)

Подробное описание работы приведено на страницах, указанных в круглых скобках.

### В режиме AUTO или Выбор сцены

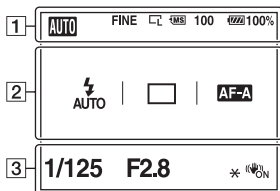

### В режиме P/A/S/M

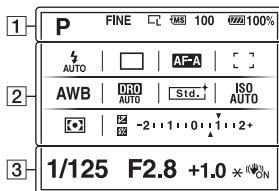

1

Дисплей	Индикация
<b>AUTO P A S M</b> [Icons: P, A, S, M]	Диск переключения режимов (51 – 74)
<b>RAW</b> <b>RAW+J</b> <b>FINE</b> <b>STD</b>	Качество изображения (143)
[Icons: L, M, S]	Размер изображения (142)/Формат (143)
[Icons: MS, SD]	Карта памяти (21)
<b>100</b>	Количество доступных для записи изображений (30)
[Battery icon] <b>100%</b>	Остаточный заряд батареи (17)

2

Дисплей	Индикация
[Icons: Flash, AUTO, SLOW, REAR, WL, HSS]	Режим вспышки (95)/ Уменьшение эффекта красных глаз (98)
[Icons: Hi, BRC, LKREV, Lo]	Режим протяжки (118) • [Icon] - только для DSLR-A550.
<b>AF-A</b> <b>AF-S</b> <b>AF-C</b> <b>MF</b>	Режим фокусировки (88)
[Icons: AF Area]	Область AF (89)
<b>AWB</b> [Icons: Sun, Moon, Cloud] <b>7500K G9</b>	Баланс белого (автоматический, предварительно установленный, пользовательский, цветовая температура, цветовой фильтр) (114)

Дисплей	Индикация
	Оптимизатор динамического диапазона (107)/Авто HDR (108)
	Творческий Стил (110)
	Режим экспозамера (106)
	Коррекция экспозиции (101)
	Коррекция вспышки (104)
	Шкала EV (72, 121)
	Чувствительность ISO (113)

3

Дисплей	Индикация
<b>1/125</b>	Выдержка (68)
<b>F2.8</b>	Диафрагма (65)
<b>+1.0</b>	Экспозиция (101)
<b>*</b>	Блокировка АЭ (100)
	SteadyShot (49)

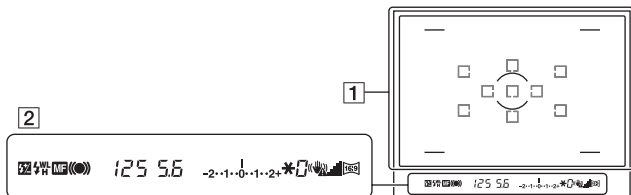

1

Дисплей	Индикация
	Область AF (89)
	Зона точечного экспозамера (106)
	Зона съемки для формата 16:9 (143)

2

Дисплей	Индикация
	Коррекция вспышки (104)
	Зарядка вспышки (95)
<b>WL</b>	Беспроводная вспышка (99)
<b>H</b>	Высокоскоростная синхронизация*
<b>MF</b>	Ручная фокусировка (90)
	Фокусировка
<b>125</b>	Выдержка (68)
<b>5.6</b>	Диафрагма (65)
	Шкала EV (72, 121)
<b>*</b>	Блокировка АЭ (100)

Дисплей	Индикация
<b>0</b>	Предупреждение “Съемка невозможна” (118)
	Предупреждение о дрожании фотоаппарата (49)
	Шкала SteadyShot (49)
	Формат 16:9 (143)

\* При использовании вспышки HVL-F58AM/HVL-F42AM (продается отдельно), можно снимать с функцией высокоскоростной синхронизации при любой выдержке. Для дополнительной информации обратитесь к инструкции по эксплуатации, прилагаемой к вспышке.

# Выбор способа фокусировки

Существует два способа настройки фокусировки – автоматическая фокусировка и ручная фокусировка. Способы переключения между режимами автоматической и ручной фокусировки зависят от объектива.

Тип объектива	Используемый переключатель	Переключение на автоматическую фокусировку	Переключение на ручную фокусировку
Объектив имеет переключатель режима фокусировки	Объектив (всегда устанавливайте переключатель режима фокусировки на фотоаппарате в положение AF.)	Установите переключатель режима фокусировки на объективе в положение AF.	Установите переключатель режима фокусировки на объективе в положение MF.
Объектив не имеет переключателя режима фокусировки	Фотоаппарат	Установите переключатель режима фокусировки на фотоаппарате в положение AF.	Установите переключатель режима фокусировки на фотоаппарате в положение MF.

## Использование автоматической фокусировки

**1** Установите переключатель режима фокусировки на фотоаппарате в положение AF.

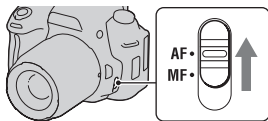

**2** Если объектив имеет переключатель режима фокусировки, установите его в положение AF.

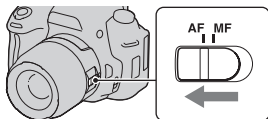

### 3 Нажмите кнопку затвора наполовину для проверки фокусировки и сделайте снимок изображения.

- Когда фокусировка подтверждена, индикатор фокусировки изменится на ● или (●) (см. ниже).
- Цвет области AF, в которой была подтверждена фокусировка, изменится на зеленый.

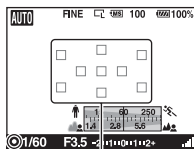

Область AF

Индикатор фокусировки

#### Технические приемы съемки

- Чтобы выбрать область AF, используемую для фокусировки, настройте параметр [Область AF] (стр. 89).

#### Индикатор фокусировки

Индикатор фокусировки	Состояние
● горит	Фокус заблокирован. Готовность к выполнению съемки.
(●) горит	Фокус подтвержден. Фокальная точка движется вслед за движущимся объектом. Готовность к выполнению съемки.
(●) горит	Фокусировка еще выполняется. Затвор не срабатывает.
● мигает	Не удастся выполнить фокусировку. Затвор заблокирован.

#### Объекты, для которых может потребоваться специальная фокусировка:

С помощью автоматической фокусировки трудно сфокусироваться на объектах, указанных ниже. В подобных случаях используйте функцию съемки с блокировкой фокуса (стр. 87) или ручную фокусировку (стр. 90).

- Объекты с низкой контрастностью - такие, как голубое небо или белая стена.
- Два объекта на различных расстояниях, перекрывающихся в области АФ.
- Объекты, состоящие из повторяющихся элементов - такие, как фасады зданий.
- Слишком яркие или блестящие объекты - такие как солнце, кузов автомобиля или поверхность воды.
- Недостаточное общее освещение.

### Измерение точного расстояния до объекта

Метка  $\ominus$ , находящаяся на верхней стороне фотоаппарата, указывает положение датчика изображения\*.

При измерении точного расстояния между фотоаппаратом и объектом обращайте внимание на положение горизонтальной линии.

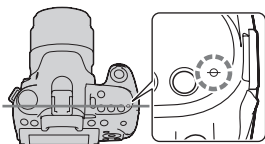

\* Датчик изображения представляет собой деталь фотоаппарата, выполняющую функцию пленки.

### Примечание

- Если объект расположен ближе минимально допустимого расстояния используемого объектива, фокусировка не может быть подтверждена. Убедитесь, что расстояние между объектом и фотоаппаратом велико.

## Съемка с выбранной вами композицией (Блокирование фокусировки)

- 1** Расположите объект в пределах области AF и нажмите кнопку затвора наполовину.

Фокус и экспозиция фиксируются.



- 2** Держите кнопку затвора наполовину нажатой и поместите объект в исходное положение для повторной композиции снимка.

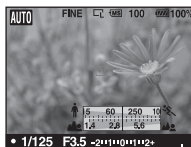

- 3** Сделайте снимок, нажав кнопку затвора до упора.

## Выбор способа фокусировки в соответствии с движением объекта (Режим АФ)







Кнопка Fn → **AF-A** (Режим АФ) → Выберите требуемую настройку

<b>AF-S</b> (Покадровая АФ)	Фотоаппарат выполняет фокусировку, и фокус блокируется при нажатии кнопки затвора наполовину.
<b>AF-A</b> (Автоматич. АФ)	В соответствии с движениями объекта, [Режим АФ] переключается между покадровой АФ и непрерывной АФ. Пока кнопка затвора удерживается нажатой наполовину, если объект съемки неподвижен, то фокус блокируется, а если объект движется, то фотоаппарат продолжает выполнять фокусировку.
<b>AF-C</b> (Непрерывная АФ)	Фотокамера продолжает выполнять фокусировку, пока кнопка затвора удерживается наполовину нажатой. <ul style="list-style-type: none"><li>• Когда объект будет находиться в фокусе, звуковой сигнал не подается.</li><li>• Функция блокировки фокуса не работает.</li></ul>

### Технические приемы съемки

- Используйте **AF-S** (Покадровая АФ), когда объект неподвижен.
- Используйте **AF-C** (Непрерывная АФ), когда объект движется.

### Примечания

- **AF-A** (Автоматич. АФ) выбирается, когда режим экспозиции установлен на AUTO или на один из следующих режимов Выбора сцены:  (Портрет),  (Пейзаж),  (Закат) или  (Ночн. порт./вид).
- **AF-S** (Покадровая АФ) выбирается, когда режим экспозиции установлен на  (Макро) в режиме Выбора сцены.
- **AF-C** (Непрерывная АФ) выбирается, когда режим экспозиции установлен на  (Спорт) в режиме Выбора сцены.
- **AF-C** (Непрерывная АФ) выбирается, когда используется функция Съемка улыбки.



## Выбор области фокусировки (Область AF)

Выберите желаемую AF, соответствующую условиям съемки или вашим предпочтениям. Цвет области AF, в которой была подтверждена фокусировка, изменяется на зеленый, а другие области AF исчезают.

- В режиме видоискателя область AF, используемая для фокусировки, будет ненадолго подсвечена.

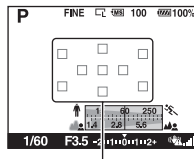

Область AF

**Кнопка Fn → [ ] (Область AF) → Выберите требуемую настройку**

[ ] (Широкая AF)	Фотоаппарат определяет, какая из девяти областей AF используется для фокусировки.
⋮ (Точечная AF)	Фотоаппарат использует только область AF, расположенную в центральной области.
■ ■ ■ (Местная AF)	При помощи клавиши управления выберите среди девяти областей AF ту область, для которой необходимо активировать фокусировку. Чтобы выбрать области AF, расположенные в центральной зоне, нажмите кнопку AF.

### Примечания

- Если режим экспозиции установлен на AUTO или Выбор сцены, или включена функция Съемка улыбки, то [Область AF] фиксируется на [ ] (Широкая AF) и выбор других установок невозможен.
- Область AF может не подсвечиваться при выполнении непрерывной съемки или при нажатии кнопки затвора до упора без паузы.

## Регулировка фокусировки вручную (Ручная фокусировка)

Когда трудно достичь правильной фокусировки в Режиме АФ, вы можете отрегулировать фокусировку вручную.

**1 Установите переключатель режима фокусировки на объективе в положение MF.**

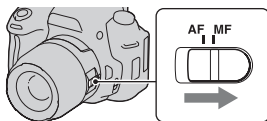

**2 Если объектив не имеет переключателя режима фокусировки, установите переключатель режима фокусировки на фотоаппарате в положение MF.**

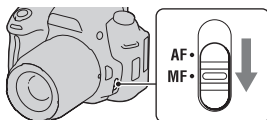

**3 Поверните кольцо фокусировки объектива, чтобы добиться резкого фокуса.**

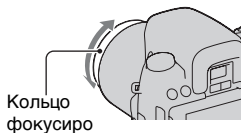

### Примечания

- В случае, если объект может быть сфокусирован в режиме автоматической фокусировки, в видоискателе при подтверждении фокусировки загорится индикатор ●. Если выбрана область широкой АФ, то используется центральная область, если же выбрана область локальной АФ, то используется та область, которая была выбрана при помощи клавиши управления.
- Если применяется телеконвертер (продается отдельно) и пр., вращение кольца фокусировки может быть неплавным.
- Правильная фокусировка в видоискателе невозможна, если в режиме видоискателя регулятор диоптрий настроен неправильно (стр. 77).

## Проверка фокусировки с помощью увеличения изображения (Проверка ручной фокусировки)

Перед съемкой кадра можно проверить фокусировку путем увеличения изображения при помощи датчика изображения, который используется для записи.

### 1 Нажмите кнопку MF CHECK LV.



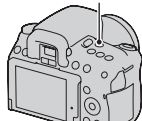

Зеркало поднимается вверх, и на ЖК-мониторе отображается изображение, соответствующее 100% поля зрения.

- Когда начинается проверка ручной фокусировки, индикация выдержки и экспозиции фиксируется. Фотоаппарат снова измеряет освещенность непосредственно перед съемкой и настраивает экспозицию.
- Изображение отображается с надлежащей яркостью, независимо от определенной экспозиции. Коррекция экспозиции не используется для отображения изображения, но учитывается при записи изображения.

Кнопка MF CHECK LV



---

**2** Нажмите кнопку , чтобы увеличить изображение, и выберите ту его часть, которую необходимо увеличить, при помощи  /  /  /  на клавише управления.

- При каждом нажатии кнопки  масштабирование изменяется следующим образом: Полное изображение → Прибл.  $\times 7$  → Прибл.  $\times 14$

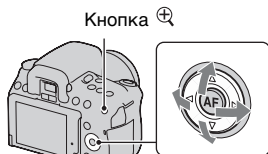

---

**3** Проверьте и отрегулируйте фокусировку.

- В режиме проверки ручной фокусировки можно настроить фокус вручную.
- Если нажать кнопку AF в режиме автоматической фокусировки, то включается автоматическая фокусировка. В режиме автоматической фокусировки зеркало опускается вниз, и отображение на экране прекращается.
- Если параметр [Область AF] установлен на  (Местная АФ), то автоматическую фокусировку можно также включить при помощи клавиши управления.

---

**4** Чтобы выполнить съемку, нажмите кнопку затвора до упора вниз.

- Снимок можно сделать при  $\times 7$  или  $\times 14$  увеличении на экране, однако изображение записывается без увеличения.
  - После съемки функция проверки ручной фокусировки отключается.
-

## Технические приемы съемки

- Если нажать кнопку MF CHECK LV, когда фотоаппарат находится в режиме блокировки АЭ, можно увидеть вариант изображения со скорректированной экспозицией. Если начать съемку в этом состоянии, то фотоаппарат будет определять экспозицию при заблокированной АЭ.
- Отображение линии сетки можно отключить (стр. 152).

### Примечания

- Если кнопка затвора нажата наполовину, то фотоаппарат не фокусируется на объекте.
- Функции Распознавание лиц и Съемка улыбки не работают.
- В режиме проверки ручной фокусировки в видоискателе не видно изображения.
- Если появляется индикация [L/A], это значит, что температура фотоаппарата повышается. Вы не сможете пользоваться фотоаппаратом, чтобы продолжить проверку ручной фокусировки, пока температура не понизится (стр. 194).
- При использовании функции проверки ручной фокусировки в режиме видоискателя рекомендуется надеть крышку видоискателя (стр. 28).
- Автоматическая фокусировка при непрерывной съемке или съемке с брекетингом экспозиции в режиме проверки ручной фокусировки производится для первого кадра.

# Увеличение за один шаг

Вы можете выполнить увеличение в центре изображения с помощью интеллектуального телеконвертера (цифровое масштабирование) и записать изображение.

## 1 Установите переключатель LIVE VIEW/OVF в положение “LIVE VIEW”.

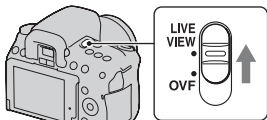

## 2 Нажмите кнопку .

Кнопка .

- При каждом нажатии кнопки  масштабирование изменяется следующим образом:  
Прибл.  $\times 1,4$   $\rightarrow$  Прибл.  $\times 2$   $\rightarrow$  Выкл.

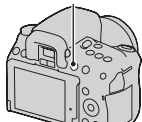

Размер изображения автоматически устанавливается на следующие значения, независимо от выбранного размера изображения.

Масштабирование	Размер изображения
Прибл. $\times 1,4$	M
Прибл. $\times 2$	S

### Примечания

- Интеллектуальный телеконвертер недоступен, когда включена функция проверки ручной фокусировки, функция Съемка улыбки установлена на [Вкл] или параметр [Качество] установлен на **RAW** (RAW) или **RAW+J** (RAW и JPEG).
- Когда интеллектуальный телеконвертер доступен (в режиме АФ), [Область АФ] устанавливается на  $\cdot\cdot$ : (Точечная АФ).
- Когда интеллектуальный телеконвертер доступен, [Режим экспозамер] установлено на  (Мультисегментный).

# Использование вспышки

В условиях недостаточной освещенности использование вспышки позволяет вам ярко сфотографировать объект и дополнительно к этому помогает предотвратить дрожание камеры. При съемке с солнечным освещением вы можете использовать вспышку для съемки яркого изображения объекта с задней подсветкой.

## 1 Кнопка Fn → ⚡ (Режим вспышки) → Выберите требуемую настройку

## 2 Нажмите кнопку ⚡.

Вспышка выскочит.

- В режиме AUTO или Выбор сцены вспышка выскакивает автоматически, если количество света недостаточно или снимаемый объект подсвечен сзади. Встроенная вспышка не выскакивает, даже если вы нажмете кнопку ⚡.

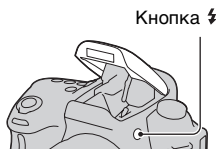





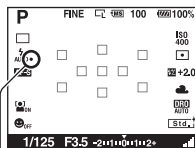

### 3 Снимите объект после того, как закончится зарядка вспышки.

- мигает: Вспышка заряжается. Когда индикатор мигает, затвор не срабатывает.
- горит: вспышка заряжена и готова к работе.
- Чтобы облегчить фокусировку снимаемого объекта в условиях низкой освещенности, вспышка может сработать в режиме АФ при нажатии кнопки затвора наполовину (Подсветка АФ).
- ● не отображается в режиме графического отображения.



Индикатор ● (зарядка вспышки)

 (Вспышка выкл)	Не срабатывает даже при поднятой встроенной вспышке.
 (Автовспышка)	Срабатывает в темноте или против света.
 (Запол.вспышка)	Срабатывает каждый раз при спуске затвора.
 (Медленная синхр.)	Срабатывает каждый раз при спуске затвора. Съемка в режиме медленной синхронизации позволяет вам получить четкое изображение, как снимаемого объекта, так и фона, уменьшив выдержку.
 (Дополн.синхр.)	Срабатывает каждый раз при спуске затвора непосредственно перед завершением экспозиции.
 (Беспроводная)	Срабатывает внешняя вспышка (продается отдельно), которая располагается вне камеры и на расстоянии от нее (съемка с беспроводной вспышкой).



## Технические приемы съемки

- Бленда (продается отдельно) может закрывать свет вспышки. При использовании вспышки снимите бленду.
- Пользуясь вспышкой, снимайте объект на расстоянии 1 м или более.
- При съемке в помещении или съемке ночного пейзажа можно использовать медленную синхронизацию, чтобы получить более яркие изображения людей и фона.
- Для съемки следа движущегося объекта, такого как едущий велосипед или идущий человек, можно использовать дополнительную синхронизацию.

### Примечания



- Не держите фотоаппарат за излучатель вспышки.
- Чтобы избежать теней на изображении, необходимы определенные условия съемки, которые зависят от объектива.
- Если режим экспозиции установлен на AUTO или Выбор сцены, параметры  $\frac{1}{2}$  (Медленная синхр.),  $\frac{1}{2}$  (Дополн.синхр.) и  $\frac{1}{2}$  (Беспроводная) недоступны.

### Диапазон вспышки

Дальность действия встроенной вспышки зависит от чувствительности ISO и величины диафрагмы. Обратитесь к следующей таблице.

Диафрагма		F2.8	F4.0	F5.6
Значение ISO	200	1 – 6 м	1 – 4,3 м	1 – 3 м
	400	1,4 – 8,6 м	1 – 6 м	1 – 4,3 м
	800	2 – 12 м	1,4 – 8,6 м	1 – 6 м

### Подсветка АФ

- Подсветка АФ не работает, когда параметр [Режим АФ] установлен на **AF-C** (Непрерывная АФ) или объект движется в режиме **AF-A** (Автоматич. АФ). (Загорится индикатор  или .)
- Подсветка АФ может не работать с объективами с фокусным расстоянием 300 мм или более.

- При подключении внешней вспышки (продается отдельно) используется подсветка АФ внешней вспышки.
- Подсветка АФ не работает, когда параметр [Режим Smile Shutter] установлен на [Вкл].

#### **Отключение подсветки АФ**

**Кнопка MENU →  1 → [Подсветка АФ] → [Выкл]**

#### **Использование уменьшения эффекта красных глаз**

Функция уменьшения эффекта красных глаз уменьшает феномен возникновения красных глаз за счет нескольких предварительных вспышек (слабой мощности) перед съемкой со вспышкой.

**Кнопка MENU →  1 → [Ум.эфф.кр.глаз] → [Вкл]**

## Съемка с беспроводной вспышкой

Имея вспышку с функцией беспроводной съемки (продается отдельно), можно снимать со вспышкой без подключения проводов, даже когда вспышка не прикреплена к фотоаппарату. Изменяя положение вспышки, вы можете снимать изображения с трехмерным эффектом, делая акцент на контрасте света и тени снимаемого объекта.

Для конкретных действий по съемке обращайтесь к инструкции по эксплуатации вспышки.

---

**1 Прикрепите беспроводную вспышку к разъему для аксессуаров и включите как фотоаппарат, так и вспышку.**

---

**2 Кнопка Fn → ⚡ (Режим вспышки) →  (Беспроводная)**

---

**3 Отсоедините беспроводную вспышку от разъема для аксессуаров и поднимите встроенную вспышку.**

- Если выполняется проверка вспышки, нажмите на кнопку AEL.

---

### Примечания

- Фотоаппарат не производит контроль коэффициента освещения для беспроводной системы.
- Отключите режим беспроводной вспышки после выполнения съемки в этом режиме. Если встроенная вспышка будет использоваться при еще действующем режиме беспроводной вспышки, это может привести к неправильной экспозиции вспышки.
- Измените канал внешней вспышки, если поблизости другой фотограф пользуется беспроводной вспышкой, и свет его/ее встроенной вспышки вызывает срабатывание вашей внешней вспышки. Сведения об изменении канала внешней вспышки приведены в прилагаемой к ней инструкции по эксплуатации.

### Настройка кнопки AEL

При использовании беспроводной вспышки рекомендуется установить параметр [Кнопка AEL] на [Удержание AEL] в меню  пользовательские установки (стр. 149).

# Регулирование яркости изображения (Экспозиция, коррекция экспозиции вспышки, экспоамер)

## Съемка с фиксированной яркостью (Баокировка АЭ)

При съемке против солнца или через окно, экспозиция может не соответствовать объекту из-за большой разницы в освещенности между объектом и фоном. В таких случаях, когда объект достаточно светлый, используйте экспонометр и заблокируйте экспозицию перед съемкой. Для уменьшения яркости объекта наведите камеру сначала на какой-либо предмет, который ярче снимаемого объекта, и используйте экспонометр для блокирования экспозиции всего изображения. Для увеличения яркости объекта наведите камеру сначала на какой-либо предмет, который темнее снимаемого объекта, и используйте экспонометр для блокирования экспозиции всего изображения. В данном разделе описываются действия для получения более яркого изображения объекта с использованием  (Точечный).

Предмет, на котором вы блокируете экспозицию.



**1** Кнопка Fn →  (Режим экспозамер) →  (Точечный)

**2** Отрегулируйте фокусировку той части изображения, в которой вы хотите зафиксировать экспозицию.

Экспозиция устанавливается после выполнения фокусировки.



## 1 Нажмите кнопку .

- Экран коррекции экспозиции показывается в режиме видоискателя.

Кнопка .



## 2 Регулировка экспозиции при помощи диска управления.

В сторону + (больше): изображение становится светлее.

В сторону – (меньше): изображение становится темнее.

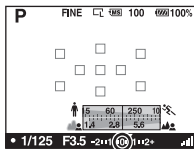

Стандартная экспозиция

## 3 Отрегулируйте фокусировку и выполните съемку объекта.

### Технические приемы съемки

- Посмотрите снятое изображение и отрегулируйте уровень коррекции.
- Используя режим съемки со сдвигом параметров, вы можете снять несколько изображений с экспозицией, сдвинутой в сторону увеличения или уменьшения (стр. 120).

### Примечание

- Этот параметр нельзя задать, если режим экспозиции установлен на AUTO или Выбор сцены.

## Ведение съемки, проверяя экран с помощью гистограммы

Гистограмма представляет собой распределение яркости, которое показывает, сколько пикселей определенной яркости содержится в изображении. Чтобы отобразить гистограмму, нажмите кнопку DISP (стр. 41 и 126).

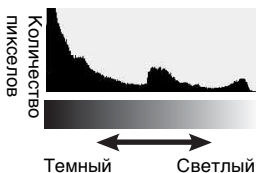

Коррекция экспозиции приведет к соответствующему изменению гистограммы. Иллюстрация справа является примером.

Съемка с коррекцией экспозиции в положительную сторону осветляет все изображение, сдвигая всю гистограмму в светлую сторону (вправо).

Если применяется коррекция экспозиции в отрицательную сторону, гистограмма сместится в другом направлении.

Оба конца гистограммы показывают участок высокой или низкой яркости. Позднее при помощи компьютера будет невозможно восстановить этот участок. При необходимости отрегулируйте экспозицию и сделайте новый снимок.



Использование функции съемки

### Примечания

- Гистограмма, отображаемая в режиме Live View, не показывает готовое записанное изображение. Она показывает состояние изображения, просматриваемого на ЖК-мониторе. Гистограмма отличается в зависимости от значения диафрагмы и т. п.

- Гистограмма отличается при съемке и воспроизведении в следующих ситуациях:
  - при срабатывании вспышки.
  - когда объект слабо освещен, например, при съемке ночных пейзажей.

## Регулирование количества света вспышки (Коррекция экспозиции вспышки)

При выполнении съемки со вспышкой Вы можете отрегулировать только яркость света вспышки, не изменяя коррекцию экспозиции. Вы только можете изменить экспозицию основного объекта, который находится в пределах действия вспышки.

### Кнопка Fn → (Кор.эксп.вспыш.) → Выберите требуемую настройку

В направлении +: Увеличивает мощность вспышки.

В направлении -: Уменьшает мощность вспышки.

#### Примечания

- Этот параметр нельзя задать, если режим экспозиции установлен на AUTO или Выбор сцены.
- Если вы отрегулировали уровень вспышки, то при подъеме встроенной вспышки в видоискателе появляется значок . После выполнения регулировки не забудьте вернуть значение в первоначальное состояние.
- Если снимаемый объект находится дальше максимальной дальности действия вспышки, эффект увеличения мощности вспышки может быть незаметным из-за недостаточного количества света. Если объект находится очень близко, эффект уменьшения мощности вспышки может быть незаметен.

#### Коррекция экспозиции и коррекция экспозиции вспышки

В режиме коррекции экспозиции для выполнения коррекции изменяются выдержка, диафрагма и чувствительность ISO (при выборе режима [AUTO]). При использовании вспышки изменяется также энергия излучения вспышки.

Тем не менее, коррекция экспозиции вспышки меняет только количество света вспышки.



## Выбор режима управления экспозицией вспышки для установки яркости света вспышки (Управление вспышкой)

Кнопка MENU →  1 → [Управл.вспышкой] →  
Выберите требуемую настройку

<b>Вспышка ADI</b>	Этот способ позволяет управлять количеством света вспышки с учетом информации о фокусном расстоянии и данных об измерении уровня освещенности, поступивших от предварительной вспышки. Этот способ позволяет выполнять точную коррекцию экспозиции вспышки практически без какого-либо воздействия от отражения объекта.
<b>Пред.вспыш.ТТЛ</b>	Этот способ контролирует количество света вспышки в зависимости от данных только от измерения освещенности предварительной вспышки. Этот способ подвержен воздействию отражения от снимаемого объекта.

ADI: Advanced Distance Integration (Режим учета расстояния до объекта)

TTL: Through the lens (Замер через объектив)

- При выборе [Вспышка ADI] использование объектива, имеющего датчик расстояния, позволяет получить более точную коррекцию экспозиции вспышки посредством использования более точной информации о расстоянии.



### Примечания

- Когда расстояние между объектом и внешней вспышкой (продается отдельно) не может быть определено (съемка в режиме беспроводной вспышки с использованием внешней вспышки (продается отдельно), съемка с помощью удаленной вспышки с использованием кабеля, съемка с использованием макровспышек типа macro twin flash и т. п.), фотоаппарат автоматически выбирает режим TTL-замера с предвспышкой.
- Выбирайте [Пред.вспыш.ТТЛ] в следующих случаях, так как фотокамера не может выполнить коррекцию экспозиции вспышки с ADI flash.
  - К вспышке HVL-F36AM присоединена широкая панель.
  - Для съемки со вспышкой используется диффузор.

- Используется фильтр с кратностью изменения экспозиции, такой как ND-фильтр.
- Используется насадка для макросъемки.
- Режим ADI flash доступен только в комбинации с объективом, оснащенным датчиком расстояния. Чтобы определить, оснащен ли объектив датчиком расстояния, обращайтесь к инструкции по эксплуатации, прилагаемой к объективу.

## Выбор способа измерения яркости снимаемого объекта (Режим экспомер)

### Кнопка Fn → (Режим экспомер) → Выберите требуемый режим

 (Мультиотрезочный)	Этот режим выполняет замер освещенности в каждой области, разбив всю область на множество областей и определяя нужное значение экспозиции для всего экрана.
 (Центровзвешенный)	В этом режиме измеряется средняя яркость по всему экрану, но при этом делается акцент на центральной области экрана.
 (Точечный)	В этом режиме освещенность измеряется только в окружности точечного экспомера в центральной области.

### Технические приемы съемки

- Для обычной съемки используйте измерение  (Мультиотрезочный).
- Если в области AF есть высококонтрастный объект, измерьте свет от объекта, который вы хотите сфотографировать с оптимальной экспозицией, с помощью функции точечного экспомера и воспользуйтесь режимом съемки с блокировкой АЭ (стр. 100).

#### Примечание

- Если режим экспозиции установлен на AUTO или Выбор сцены, то [Режим экспомер] фиксируется на  (Мультиотрезочный) и выбор других режимов невозможен.

# Автоматическая коррекция яркости и контрастности (Динамический диапазон)

Кнопка D-RANGE →  
Выберите требуемую  
настройку

Кнопка D-RANGE

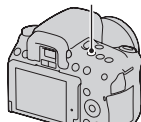

<b>D-R OFF</b> (Выкл)	Функции DRO/Авто HDR не используются.
<b>DRO</b> (DRO)	Разделив изображение на маленькие участки, камера анализирует контраст света и тени между объектом и фоном, снимая изображение с оптимальной яркостью и градацией оттенков.
<b>HDR</b> (Авто HDR)	Делает два снимка с разной экспозицией и затем накладывает яркую область недоэкспонированного изображения на темную область переэкспонированного изображения, создавая изображение с богатой гаммой оттенков.

Коррекция яркости изображения (Оптимизатор динамического диапазона)

**1** Кнопка D-RANGE → **DRO** (DRO)

**2** Выберите оптимальный уровень при помощи ◀▶ на клавише управления.

<b>DRO AUTO</b> (Авто)	Автоматическая коррекция яркости.
<b>DRO</b> (Уровень)*	Оптимизация оттенков записанного изображения в каждой области изображения. Выберите оптимальный уровень - от Lv1 (слабый) до Lv5 (сильный).

\* Значение Lv<sub>1</sub>, показываемое рядом с **DRO**, - это текущий выбранный уровень.

### Примечания

- Значение устанавливается на **D-R** (Выкл), если в Выборе сцены заданы режимы **S** (Закат) или **N** (Ночн. порт./вид). Значение устанавливается на **DRO** (Авто) для остальных режимов Выбора сцены.
- При коррекции изображения с помощью функции оптимизатора динамического диапазона программы возможно наличие помех. Выберите надлежащий уровень, просмотрев снятое изображение, особенно если необходимо усилить эффект.

Автоматическое создание изображений с богатой градацией оттенков (Автоматический широкий динамический диапазон)

## 1 Кнопка D-RANGE → **DRO** (Авто HDR)

## 2 Выберите оптимальный уровень при помощи **◀/▶** на клавише управления.

<b>DRO</b> (Авт. сдвиг экспоз.)	Автоматическая коррекция разницы экспозиции.
<b>DRO</b> (Уровень разницы экспозиции)*	Устанавливает разницу экспозиции, исходя из контрастности объекта. Выберите оптимальный уровень - от 1.0Ev (слабый) до 3.0Ev (сильный).

\* Значение <sub>1</sub>Ev, показываемое рядом с **DRO**, - это текущий выбранный уровень.

### Технические приемы съемки

- Так как для съемки одного кадра затвор спускается дважды, обратите внимание на следующее:
  - Пользуйтесь этой функцией, когда объект неподвижен или его яркость не изменяется.
  - Не изменяйте композицию кадра.

– Для съемки людей рекомендуется пользоваться режимом Live View.

### Примечания

- Функция [Авто HDR] не работает, когда установлен режим экспозиции AUTO или Выбор сцены.
- Съемка следующего кадра невозможна, пока не завершена обработка предыдущего снимка.
- Функция [Авто HDR] не работает в режиме Съемка улыбки. Если режим Съемка улыбки включается при работающей функции [Авто HDR], фотоаппарат будет временно использовать настройки DRO.
- В зависимости от разницы освещенности объекта и условий съемки, вы, возможно, не получите желаемого результата.
- При использовании вспышки эффект применения этой функции незначителен.
- Эта функция позволяет создавать изображения путем наложения только одного изображения.
- Эту функцию нельзя использовать для создания изображений в формате RAW.
- Съемка в режиме HDR не даст хороших результатов при низкой контрастности сцены, а также при дрожании фотоаппарата или размытости объекта. В таких случаях на записанном изображении появляется индикация **HDR** , которая указывает на наличие подобной проблемы. Сделайте необходимые изменения и повторите съемку, обращая внимание на контрастность и размытость.

# Обработка изображения

Выбор желаемой обработки изображения  
(Творческий Стиль)

**1** Кнопка Fn → **Std.**↑ (ТворческийСтиль) → Выберите требуемую настройку

**2** Если необходимо настроить **☉** (Контрастность), **⊗** (Насыщенность) или **▣** (Резкость), выберите требуемый параметр при помощи **◀/▶**, а затем измените значение, пользуясь **▲/▼**.

<b>Std.</b> ↑ (Стандартное)	Для съемки различных сцен с богатой градацией оттенков и прекрасными цветами.
<b>Vivid</b> ↑ (Яркий)	Насыщенность и контрастность увеличиваются для получения поразительных снимков цветных сцен и таких объектов, как цветы, весенняя растительность, голубое небо или виды океана.
<b>Port.</b> ↑ (Портрет)	Для съемки телесных оттенков в мягкой тональности, идеален для портретной съемки.
<b>Land.</b> ↑ (Пейзаж)	Увеличиваются насыщенность, контрастность и резкость для съемки четких живых пейзажей. Хорошо прорабатываются удаленные объекты.
<b>Sunset</b> ↑ (Закат)	Для съемки великолепных красных тонов заходящего солнца.
<b>B/W</b> ↑ (Черно-белый)	Для съемки черно-белых фотографий.

**☉** (Контрастность), **⊗** (Насыщенность) и **▣** (Резкость) можно регулировать для каждого вида Творческого стиля.

<b>☉</b> (Контрастность)	Чем больше выбранное значение, тем больше разница между светом и тенью, что может повлиять на качество изображения.
<b>⊗</b> (Насыщенность)	Чем больше выбранное значение, тем ярче цвет. При выборе более низкого значения цвет изображения становится тусклым.

<input type="checkbox"/> <b>(Резкость)</b>	Настройка резкости. Чем больше выбранное значение, тем больше степень выделения контуров, чем меньше выбранное значение, тем больше степень размытия контуров.
--	--

### Примечания

- Если режим экспозиции установлен на AUTO или Выбор сцены, то [ТворческийСтиль] фиксируется на **STANDARD** (Стандартное) и выбор других установок невозможен.
- Если выбран параметр **BTW** (Черно-белый), вы не сможете настроить насыщенность.

## Изменение диапазона воспроизведения цвета (Цветовое пространство)

Способ представления цвета в виде комбинации чисел или диапазона цветового воспроизведения носит название “цветовое пространство”. Можно выбрать цветовое пространство, отвечающее Вашим потребностям.

**Кнопка MENU →  1 → [Цвет. простран.] → Выберите требуемую настройку**

<b>sRGB</b>	Это стандартное цветовое пространство для цифрового фотоаппарата. Используйте sRGB в нормальных условиях съемки, например, когда вы будете печатать фотографии без каких – либо изменений.
<b>Adobe RGB</b>	Цветовое пространство имеет широкий цветовой диапазон. Когда основная часть объекта имеет яркий зеленый или красный цвет, эффективно будет использовать Adobe RGB. <ul style="list-style-type: none"> <li>• Имя файла изображения начинается с “_DSC”.</li> </ul>

### Примечания

- Цветовое пространство Adobe RGB не предназначено для приложений или принтеров, которые поддерживают управление цветом и опцию DCF2.0 цветового пространства. Использование некоторых приложений или принтеров, которые не поддерживают эти функции, может привести к получению изображений или отпечатков с недостоверным воспроизведением цвета.

- При отображении на дисплее изображений, которые были записаны на фотокамере с использованием Adobe RGB или устройствах, не совместимых с Adobe RGB, изображения будут показываться с низкой насыщенностью.



# Настройка ISO

Светочувствительность выражается числом ISO (рекомендуемый показатель экспозиции). Чем больше значение, тем выше чувствительность.

## 1 Нажмите кнопку ISO, чтобы отобразить экран ISO.

Кнопка ISO

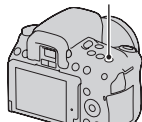

## 2 Выберите желаемое значение при помощи ▲/▼ на клавише управления.





- Чем больше значение, тем выше уровень помех.

### Примечания

- Если режим экспозиции установлен на AUTO или Выбор сцены, то ISO фиксируется на AUTO и выбор других значений ISO невозможен.
- Если режим экспозиции установлен на P/A/S и параметр ISO установлен на [AUTO], то значение ISO автоматически устанавливается между ISO 200 и ISO 1600.
- Настройка [AUTO] отсутствует в режиме экспозиции M. Если вы измените режим экспозиции на M с настройкой [AUTO], настройка переключается на [200]. Установите значение ISO в соответствии с условиями съемки.

# Настройка цветových тонов (Баланс белого)

Цветовой тон объекта меняется в зависимости от характеристик источника освещения. Приведенная ниже таблица показывает, как меняется цветовой тон в зависимости от различных источников освещения в сравнении с объектом, который выглядит белым при солнечном освещении.

<b>Погода/ освещение</b>	Дневной свет 	Облачность 	Флуоресцентная лампа 	Лампа накаливания 
<b>Характеристики света</b>	Белый	Голубоватый	Зеленоватый	Красноватый

Баланс белого цвета – это функция, которая регулирует цветовой тон для его приближения к тому, что вы видите. Используйте эту функцию, когда цветовой тон изображения получается не таким, как вы ожидаете, или в случае, если вы хотите изменить цветовой тон для создания фотографического эффекта.







## Примечания

- Если режим экспозиции установлен на AUTO или Выбор сцены, то [Баланс белого] фиксируется на AWB (Авто WB) и выбор других режимов невозможен.
- Если единственным имеющимся источником освещения является ртутная или натриевая лампа, фотокамера не сможет получить точный баланс белого цвета из-за характеристик источника освещения. В таких случаях воспользуйтесь вспышкой.

## Настройка баланса белого цвета в соответствии с конкретным источником освещения (Авто/Предустановленный баланс белого цвета)

### Кнопка Fn → AWB (Баланс белого) → Выберите требуемую настройку

- Если параметр [AWB] не выбран, то можно точно отрегулировать цветовой тон с помощью ◀/▶ на клавише управления. Регулирование в сторону + делает изображение красноватым, а регулирование в сторону – делает изображение синеватым.

<b>AWB (Авто WB)</b>	Фотокамера автоматически обнаруживает источник света и регулирует цветовые тона.
 <b>(Дневной свет)</b>	Если вы выберете опцию для соответствия конкретному источнику освещения, цветовые тона будут регулироваться для источника освещения (предустановленный баланс белого).
 <b>(Тень)</b>	
 <b>(Облачно)</b>	
 <b>(Лампа накаливан.)</b>	
 <b>(Флуоресцентный)</b>	
 <b>(Вспышка)</b>	

### Технические приемы съемки

- Используйте функцию сдвига баланса белого цвета, если вы не можете получить желаемого цвета в выбранной опции (стр. 122).
- При выборе [5500K] (Цветовая темпер.) или [0] (Цветовой фильтр) вы можете отрегулировать значение по вашему желанию (ниже).
- При выборе  (Пользовательский) вы можете зарегистрировать вашу настройку (стр. 116).

## Настройка цветовой температуры и эффекта фильтра (Цветовая температура/Цветовой фильтр)

### Кнопка Fn → AWB (Баланс белого) → [5500K] (Цветовая темпер.) или [0] (Цветовой фильтр)

- Для установки цветовой температуры выберите значение при помощи ◀/▶.
- Для установки цветового фильтра выберите направление коррекции при помощи ◀/▶.

#### Примечание

- Так как колориметры предназначены для пленочных фотокамер, значения отличаются для флуоресцентных/натриевых/ртутных ламп. Мы рекомендуем использовать специальную настройку баланса белого или выполнить пробную съемку.

<b>5500K*<sup>1</sup></b> <b>(Цветовая темпер.)</b>	Устанавливает баланс белого по цветовой температуре. Чем выше значение, тем более красноватым будет изображение. Чем ниже значение, тем более синеватым будет изображение.
<b>0*<sup>2</sup></b> (Цветовой фильтр)	Достигается эффект применения CC (Color Compensation) для фотографии. Используя заданную цветовую температуру в качестве исходной, можно выполнить коррекцию цвета в сторону G (Green) или M (Magenta).

\*1 Значение является текущим выбранным значением температуры цвета.

\*2 Значение является текущим выбранным значением цветового фильтра.

## Регистрация цветовых тонов (Пользовательский баланс белого)

Чтобы точно передать белый цвет в условиях, где объект освещается различными источниками света, рекомендуется использовать пользовательский баланс белого.

---

### 1 Кнопка Fn → AWB (Баланс белого) → (Пользовательский)

---

**2 Выберите [  SET] при помощи ◀/▶ на клавише управления, затем нажмите на центр клавиши управления.**

---

**3 Держите фотоаппарат так, чтобы белая область полностью покрыла область AF, расположенную в центре, и затем нажмите кнопку затвора.**

Затвор щелкнет, и на дисплее будут представлены откалиброванные значения (Цветовая температура и Цветовой фильтр).

---

**4 Нажмите на центр клавиши управления.**

Монитор вернется к отображению информации записи с запомненным пользовательским параметром белого цвета.

- Зарегистрированный в этой операции параметр пользовательского баланса белого будет действовать, пока не будет зарегистрирован новый параметр.
- 

#### **Примечание**

- Сообщение “Ошибка польз.бал.белого” указывает на то, что величина баланса белого вышла за пределы ожидаемого диапазона. (При съемке со вспышкой объекта в непосредственной близости или при наличии в кадре яркого объекта.) Если вы фиксируете эту величину, то индикатор  на экране информации о режиме съемки на ЖК-мониторе загорается желтым цветом. Можно фотографировать и при такой настройке, однако рекомендуется снова отрегулировать баланс белого, чтобы получить более точную величину баланса белого.

### **Вызов настройки пользовательского баланса белого**

**Кнопка Fn → AWB (Баланс белого) →   
(Пользовательский)**

#### **Примечание**

- Если при нажатии кнопки затвора используется вспышка, пользовательский баланс белого определяется с учетом света вспышки. В последующей съемке делайте снимки со вспышкой.

# / **Выбор режима протяжки**

Этот фотоаппарат имеет семь режимов протяжки, таких как однокадровый и непрерывный. Используйте их в соответствии с вашими задачами.

## Съемка одного кадра

Этот режим предназначен для обычной съемки.



### Кнопка / → (Покадр.съемка)

#### Примечание

- Если в Выборе сцены режим экспозиции установлен на  (Спорт), покадровая съемка невозможна.

## Непрерывная съемка

Фотоаппарат записывает изображения непрерывно со следующими скоростями\*.

	 Hi	 Lo
<b>Режим Live View</b>	Максимум 4 изображения в секунду	Максимум 3 изображения в секунду
<b>Режим видоискателя</b>	Максимум 5 изображений в секунду	Максимум 3 изображения в секунду

\* Условия измерения: Скорость непрерывной съемки медленнее в зависимости от условий съемки.

---

## 1 Кнопка / → (Непрер.съемка) → Выберите требуемую скорость

---

## 2 Отрегулируйте фокусировку и выполните съемку объекта.

- При нажатии и удержании нажатой кнопки затвора запись изображения продолжается.

## Максимальное количество непрерывных снимков

Имеется верхний предел количества непрерывно снимаемых фотоснимков.

	DSLR-A550	DSLR-A500
<b>Высокое</b>	32 изображений	12 изображений
<b>Стандартное</b>	116 изображений	58 изображений
<b>RAW и JPEG</b>	7 изображений	3 изображений
<b>RAW</b>	14 изображений	6 изображений

## Непрерывная съемка с повышенной скоростью (только DSLR-A550)

Фотоаппарат выполняет непрерывную съемку с максимальной скоростью семь изображений в секунду. Экспозиция и фокус устанавливаются для первого кадра.

### Кнопка / → (Пр-тСкорНепСъем)

#### Примечания

- Непрерывная съемка невозможна, если в видоискателе мигает “0”. Подождите, пока этот индикатор не погаснет.
- Непрерывная съемка невозможна в режимах Выбора сцены, кроме  (Спорт).
- Если параметр [Распознавание лиц] установлен на [Вкл], скорость непрерывной съемки может уменьшиться.

## Использование автоспуска

10-секундный автоспуск удобен при выполнении автопортрета, а 2-секундный автоспуск полезен для уменьшения вибрации фотоаппарата.

### 1 Кнопка / → (Автоспуск) → Выберите требуемую настройку

- Число после  - это текущее выбранное время в секундах.

---

## 2 Отрегулируйте фокусировку и выполните съемку объекта.

- При включении автоспуска аудиосигналы и индикатор автоспуска показывают текущее состояние. Перед моментом съемки индикатор автоспуска будет мигать быстрее, и аудиосигнал будет подаваться чаще.
- 

### Отмена таймера автоспуска

Нажмите кнопку  / .

#### Примечание

- При ведении съемки изображений с помощью видоискателя, используйте крышку видоискателя (стр. 28).

### Съемка изображений со сдвигом экспозиции (Сдвиг экспозиции)



Исходная экспозиция



Смещение –



Смещение +

Съемка со сдвигом позволяет вам делать несколько изображений с различными уровнями экспозиции. Укажите значение отклонения (шаг) от базовой экспозиции, и фотоаппарат сделает три снимка с автоматическим сдвигом экспозиции. Держите кнопку затвора нажатой, пока не закончится съемка.

Если при съемке применяется вспышка, то для изменения мощности излучения вспышки используется съемка с брекетингом вспышки. Для съемки нажимайте кнопку затвора кадр за кадром.

---

## 1 Кнопка / → с (Брекет.: Непрер.) → Выберите требуемый шаг брекетинга







## 2 Отрегулируйте фокусировку и выполните съемку объекта.

Базовая экспозиция устанавливается для первого кадра в серии брекетинга.

### Примечания

- Когда диск переключения режимов установлен на M, экспозиция сдвигается посредством регулирования выдержки.
- При настройке экспозиция сдвигается в соответствии со скорректированным значением.
- Режим брекетинга нельзя использовать при установке режима экспозиции на AUTO или Выбор сцены.

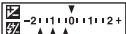
### Шкала EV при съемке в режиме брекетинга

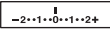
	Брекетинг при общем освещении* шаг 0,3 – три снимка Коррекция экспозиции 0	Брекетинг со вспышкой шаг 0,7 – три снимка Коррекция экспозиции вспышки -1,0
ЖК-монитор (Режим Live View)		
ЖК-монитор (Режим видоискателя/ Стандартное отображение)	 Показано в верхнем ряду.	 Показано в нижнем ряду.
Видоискатель		

\* Общее освещение: любое освещение, отличное от света вспышки, освещающее сцену съемки в течение продолжительного периода времени, как, например, естественное освещение, свет лампы накаливания или флуоресцентной лампы.

- При съемке в режиме брекетинга на шкале EV отображаются указатели, число которых равно количеству записываемых кадров. Однако при съемке с брекетингом вспышки указатели в видоискателе не отображаются.

- После начала съемки в режиме брекетинга указатели, соответствующие уже записанным снимкам, начнут исчезать один за другим.

## Съемка со сдвигом баланса белого (Брекетинг WB)

Выполняется съемка трех изображений со сдвигом баланса белого относительно выбранных значений баланса белого и цветовой температуры или светофильтра.

### 1 Кнопка / → **BRK WB (Брекетинг WB)** → **Выберите требуемую настройку**

- При выборе Lo баланс сдвигается на 10 майред\*, при выборе Hi баланс сдвигается на 20 майред.

### 2 Отрегулируйте фокусировку и выполните съемку объекта.

\* Майред: единица, указывающая качество преобразования цвета в фильтрах цветовой температуры.

## Съемка с помощью беспроводного пульта дистанционного управления

Можно производить съемку при помощи кнопок SHUTTER и 2SEC (затвор спускается через 2 секунды) на беспроводном пульте дистанционного управления RMT-DSLR1 (продается отдельно). См. также Инструкцию по эксплуатации, входящую в комплект беспроводного пульта дистанционного управления.

### 1 Кнопка / → (Пульт ДУ)

---

## **2 Сфокусируйтесь на объекте, направьте излучатель беспроводного пульта дистанционного управления на датчик дистанционного управления и выполните съемку.**

---

### **Примечание**

- Выполняя съемку с помощью видоискателя, используйте крышку видоискателя (стр. 28).

# Фотографирование улыбающихся лиц (Съемка улыбки)

Когда фотоаппарат распознает улыбку, затвор срабатывает автоматически.

## 1 Кнопка Fn → (Режим Smile Shutter) → [Вкл] → Выберите требуемый режим чувствительности распознавания улыбки

- Когда включен режим Съемки улыбки, на ЖК-мониторе появляется индикатор чувствительности распознавания улыбки.

## 2 Ждите, когда фотоаппарат распознает улыбку.

Фотоаппарат распознаёт улыбку и подтверждает фокусировку. Когда уровень улыбки поднимется выше указателя ◀ на индикаторе, фотоаппарат автоматически записывает изображения.

- Если фотоаппарат распознает лица, то вокруг лиц появляются оранжевые рамки функции распознавания лиц. Цвет рамок распознавания лиц изменяется на зеленый, когда эти объекты находятся в фокусе.
- Индикатор чувствительности распознавания улыбки показывает уровень улыбки лица, окруженного двойной рамкой распознавания лиц.

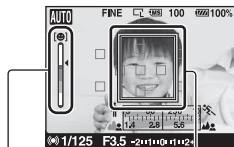

Рамка функции распознавания лиц

Индикатор чувствительности распознавания улыбки

## 3 Остановка съемки: кнопка Fn → (Режим Smile Shutter) → [Выкл]

## Чувствительность распознавания улыбки

Для функции Съемки улыбки можно выбрать один из трех следующих уровней чувствительности распознавания улыбок:

☺<sub>ON</sub> (Легкая улыбка), 😊<sub>ON</sub> (Обычная улыбка) и 😄<sub>ON</sub> (Широкая улыбка).

### Технические приемы съемки

- Чтобы сфокусироваться на улыбке, совместите рамку функции распознавания лиц и область АФ.
- Не закрывайте глаза челкой волос и т. д. Не открывайте глаза слишком широко.
- Не закрывайте лицо шляпой, маской, солнцезащитными очками и др.
- Старайтесь смотреть прямо на фотоаппарат и не наклонять лицо.
- Улыбайтесь отчетливо, с открытым ртом. Распознавание улыбки происходит увереннее, если видны зубы.
- Если вы нажимаете кнопку затвора при включенной функции Съемки улыбки, фотоаппарат снимает кадр и возвращается в режим Съемки улыбки.

### Примечания

- Функция Съемка улыбки работает только при автоматической фокусировке фотоаппарата в режиме Live View. Она не работает в следующих случаях: когда фотоаппарат находится в режиме видеосъемки, а также при использовании функций ручной фокусировки, проверки ручной фокусировки или интеллектуального телеконвертера.
- Режим протяжки автоматически устанавливается на  (Покадр.съемка).
- Подсветка АФ не работает с функцией Съемки улыбки.
- Если фотоаппарат не распознает улыбку, измените настройку для параметра Чувствительность распознавания улыбки.
- В зависимости от условий съемки, улыбки могут не распознаваться надлежащим образом.



# Воспроизведение изображений

Последнее записанное изображение показывается на ЖК-мониторе.

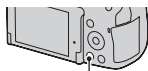
**1** Нажмите кнопку .



Кнопка 

**2** Выберите изображение при помощи  /  на клавише управления.

## Возврат в режим съемки

Еще раз нажмите кнопку .

## Переключение режима отображения данных записи

Нажмите кнопку DISP.

При каждом нажатии кнопки DISP изображение на экране изменяется следующим образом.



## Выбор ориентации при воспроизведении изображения, записанного в портретной позиции

Кнопка MENU →  1 → [Дисп.реж.воспр.] →  
Выберите требуемую настройку

### Примечание

- При воспроизведении изображения на телевизоре или компьютере оно будет отображено в портретной позиции, даже если выбран параметр [Ручной поворот].

## Поворот изображения

- 1 Выведите на экран изображение, которое вы хотите повернуть, затем нажмите кнопку .**

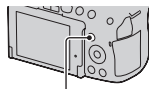

Кнопка 

- 2 Нажмите на центр клавиши управления.**

Изображение поворачивается против часовой стрелки. Для выполнения последующего поворота повторите действие 2.

- Если изображение повернуто, то оно будет воспроизводиться в повернутом положении даже после отключения питания.

## Возврат к экрану нормального воспроизведения

Нажмите кнопку .

### Примечание

- При копировании повернутых изображений на компьютер, прикладная программа “РМВ”, имеющаяся на компакт-диске (прилагается), сможет правильно отобразить повернутые изображения. Однако в зависимости от программного обеспечения изображения могут быть не повернуты.

## Увеличение изображений

Изображение можно увеличить для более тщательного рассмотрения. Это удобно при проверке состояния фокусировки записанного изображения.

- 1 Выведите на экран изображение, которое вы хотите увеличить, затем нажмите кнопку .**

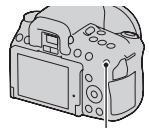

Кнопка 

---

## 2 Увеличьте или уменьшите масштаб изображения при помощи кнопок $\oplus$ или $\ominus$ .

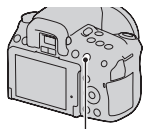

Кнопка  $\oplus$

- Поворот диска управления приводит к переключению изображения с одинаковым увеличением на дисплее. При съемке нескольких изображений одной и той же композиции вы можете сопоставить их фокусировку.

---

## 3 Выберите ту часть изображения, которую необходимо увеличить, при помощи $\blacktriangle/\blacktriangledown/\blacktriangleleft/\blacktriangleright$ на клавише управления.

---

### Отмена воспроизведения увеличенного изображения

Нажмите кнопку  $\blacktriangleright$  так, чтобы изображение вернулось к своему нормальному размеру.

### Диапазон масштабирования

Диапазон масштабирования приведен ниже.

Размер изображения	Диапазон масштабирования	
	DSLR-A550	DSLR-A500
L	Прибл. $\times 1,1 - \times 14$	Прибл. $\times 1,1 - \times 13,4$
M	Прибл. $\times 1,1 - \times 11$	Прибл. $\times 1,1 - \times 10,1$
S	Прибл. $\times 1,1 - \times 7,2$	Прибл. $\times 1,1 - \times 6,7$



## Переключение на отображение списка изображений

### 1 Нажмите кнопку .

На экране появится индекс изображений.

Кнопка 



### 2 Несколько раз нажмите на кнопку DISP для выбора желаемого формата экрана.

- Экран будет меняться в следующем порядке: 9 изображений → 4 изображения

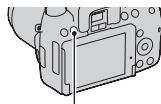





Кнопка DISP

### Для возврата к экрану одного изображения

Нажмите кнопку  или на центр клавиши управления при выборе желаемого изображения.

### Выбор папки

- ① Выберите панель папок при помощи  /  на клавише управления и затем нажмите на центр клавиши.
- ② Выберите необходимую папку при помощи  / , затем нажмите на центр клавиши управления.

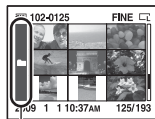

Панель папок

## Автоматическое воспроизведение изображений (Слайд-шоу)

**Кнопка MENU →  1 → [Слайд-шоу] → [Да]**

Записанные изображения воспроизводятся по порядку (Слайд-шоу). Слайд-шоу заканчивается автоматически после воспроизведения всех изображений.

- Вы можете просматривать предыдущее/следующее изображение при помощи ◀/▶ на клавише управления.

### **Пауза во время слайд-шоу**

Нажмите на центр клавиши управления. Для продолжения показа слайд-шоу нажмите еще раз.

### **Для прекращения показа в середине слайд-шоу**

Нажмите кнопку MENU.

### **Выбор интервала между изображениями в слайд-шоу**

**Кнопка MENU →  1 → [Слайд-шоу] → [Интервал]  
→ Выберите требуемое количество секунд**

### **Для повторного воспроизведения**

**Кнопка MENU →  1 → [Слайд-шоу] → [Повторить]  
→ [Вкл]**

# Проверка информации о снятых изображениях

При каждом нажатии кнопки DISP информация на экране изменяется (стр. 126).

## Отображение базовой информации

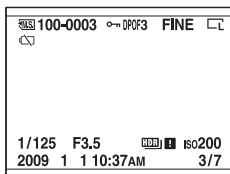

Дисплей	Индикация
	Карта памяти (21)
<b>100-0003</b>	Папка – номер файла (163)
	Защита (134)
<b>DPOF3</b>	Настройка DPOF (171)
<b>RAW RAW+J FINE STD</b>	Качество изображения (143)
	Размер изображения (142)/Формат (143)
	Предупреждение о малом заряде батареи (17)
<b>1/125</b>	Выдержка (68)
<b>F3.5</b>	Диафрагма (65)
<b>ISO200</b>	Чувствительность ISO (113)

Дисплей	Индикация
<b>2009 1 1 10:37AM</b>	Дата записи
<b>3/7</b>	Номер файла/общее количество изображений
	Предупреждение для изображения, снятого в режиме Авто HDR (108)

## Отображение гистограммы

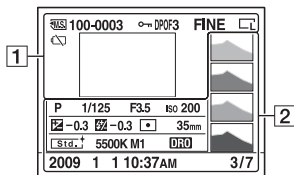

1

Дисплей	Индикация
	Карта памяти (21)
<b>100-0003</b>	Папка – номер файла (163)
	Защита (134)
<b>DPOF3</b>	Настройка DPOF (171)
<b>RAW RAW+J FINE STD</b>	Качество изображения (143)
	Размер изображения (142)/Формат (143)
	Предупреждение о малом заряде батареи (17)

2

Дисплей	Индикация
	Гистограмма* (103)
<b>AUTO P A S M</b> 	Диск переключения режимов (51 – 74)
<b>1/125</b>	Выдержка (68)
<b>F3.5</b>	Диафрагма (65)
<b>ISO200</b>	Чувствительность ISO (113)

Дисплей	Индикация
<b>-0.3</b>	Коррекция экспозиции (101)
<b>-0.3</b>	Коррекция вспышки (104)
	Режим экспозамера (106)
<b>35mm</b>	Фокусное расстояние (179)
	Творческий Стиль (110)
<b>AWB *+1 5500K M1</b>	Баланс белого (автоматический, предварительно установленный, цветовая температура, цветовой фильтр, пользовательский) (114)
<b>D-R OFF</b> 	Оптимизатор динамического диапазона (107)/ Авто HDR/ Предупреждение для изображения, снятого в режиме Авто HDR (108)

<b>Дисплей</b>	<b>Индикация</b>
<b>2009 1 1 10:37AM</b>	Дата записи
<b>3/7</b>	Номер файла/общее количество изображений



\* Если изображение имеет участок высокой или низкой яркости, этот участок на гистограмме будет мигать (Предупреждение о достижении предела яркости).

# Защита изображений (Защита)

Вы можете защитить изображения от случайного удаления.

## Защита/Отмена защиты выбранных изображений

**1** Кнопка MENU →  1 → [Защита] → [Отмечен.изобр.]

**2** При помощи /  на клавише управления выберите изображение, которое вы хотите защитить, и затем нажмите на центр клавиши управления.

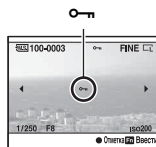

На выбранном снимке появится метка .

- Для отмены выбора снова нажмите центр на центр клавиши управления.

**3** Для защиты других изображений повторите действие 2.

**4** Нажмите кнопку MENU.

**5** Выберите [Да] при помощи , затем нажмите на центр клавиши управления.

# Удаление изображений (Удалить)

После того, как снимок удален, восстановить его невозможно. Убедитесь, нужно ли удалять изображение или нет.

## Примечание

- Защищенные снимки не удаляются.

## Удаление текущего отображаемого изображения

- 1 Выведите на экран изображение, которое вы хотите удалить, затем нажмите кнопку .

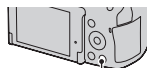

Кнопка 

- 2 Выберите [Удалить] при помощи  $\blacktriangle$ , затем нажмите на центр клавиши управления.

## Удаление выбранных изображений

- 1 Кнопка MENU  $\rightarrow$   1  $\rightarrow$  [Удалить]  $\rightarrow$  [Отмечен.изобр.]

- 2 При помощи клавиши управления выберите изображения, которые вы хотите удалить и затем нажмите на центр клавиши управления.

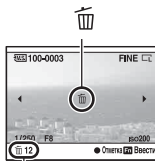

Общее количество

На выбранном снимке появится метка .

---

**3** Для удаления других снимков повторите действие 2.

---

**4** Нажмите кнопку MENU.

---

**5** Выберите [Удалить] при помощи ▲, затем нажмите на центр клавиши управления.

---

### Удаление всех изображений в папке

---

**1** Нажмите кнопку .

---

**2** Выберите панель папок ◀ на клавише управления.

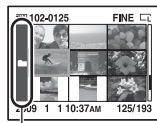

Панель папок

---

**3** Нажмите на центральную часть клавиши управления, затем выберите папку, которую вы хотите удалить с ▲/▼.

---

**4** Нажмите кнопку .

---

**5** Выберите [Удалить] при помощи ▲, затем нажмите на центр клавиши управления.

---



## Удаление всех изображений одновременно

Кнопка MENU →  1 → [Удалить] →  
[Все изображен.] → [Удалить]

### Примечание

- При выборе параметра [Все изображен.] для удаления большого количества изображений может потребоваться длительное время. Рекомендуется удалять изображения на компьютере или отформатировать карту памяти при помощи фотокамеры.

# Просмотр изображений на экране телевизора

Для просмотра на экране телевизора изображений, снятых фотоаппаратом, необходимы кабель HDMI (продается отдельно) и телевизор высокой четкости с разъемом HDMI.

- 1 Выключите питание фотоаппарата и телевизора, затем подключите фотоаппарат к телевизору.**

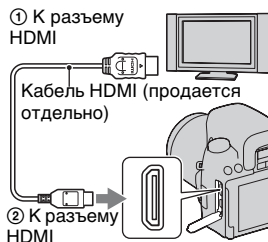

- 2 Включите телевизор и установите переключатель входного сигнала.**

- Подробные сведения приведены в инструкции по эксплуатации, прилагаемой к телевизору.

- 3 Включите питание фотоаппарата.**

Снимки, сделанные фотоаппаратом, появятся на экране телевизора.

Выберите желаемое изображение при помощи ◀▶ на клавише управления.

- ЖК-монитор фотоаппарата не включается.



## Примечания

- Пользуйтесь кабелем HDMI с логотипом HDMI.
- Один конец кабеля со штекселем mini HDMI подключите к фотоаппарату, а другой конец с соответствующим штекселем – к телевизору.
- При подключении фотоаппарата кабелем HDMI к телевизору Sony, совместимому с VIDEO-A, телевизор автоматически выбирает соответствующее качество изображений для просмотра фотографий. Подробнее см. в инструкции по эксплуатации телевизора Sony, совместимого с VIDEO-A.
- Некоторые устройства могут не работать должным образом.
- Не соединяйте выходной разъем устройства с разъемом HDMI фотоаппарата. Это может привести к неисправности.

## О стандарте “PhotoTV HD”

Данный фотоаппарат совместим со стандартом “PhotoTV HD”. При подключении PhotoTV HD-совместимых устройств Sony кабелем HDMI перед вами откроется новый мир фотографий с изумительным качеством Full HD.

Стандарт “PhotoTV HD” позволяет воспроизводить изображения с глубокой проработкой деталей, фотографическим качеством текстуры и цветопередачи.

## Использование камеры За границей

Фотоаппарат автоматически определяет, какая система цветного телевидения необходима для совместимости с подключенным видео устройством.

## Системы цветного телевидения

Если вы хотите просматривать фотографии на экране телевизора, необходим телевизор с гнездом видеовхода и видеокабель. Система цветного телевидения должна соответствовать системе вашего цифрового фотоаппарата. Определите по следующим спискам, какая система цветного телевидения используется в той или иной стране и регионе.

### Система NTSC

Багамские острова, Боливия, Венесуэла, Канада, Колумбия, Корея, Мексика, Перу, Суринам, США, Тайвань, Филиппины, Центральная Америка, Чили, Эквадор, Ямайка, Япония и т.д.

### **Система PAL**

Австралия, Австрия, Бельгия, Венгрия, Германия, Голландия, Гонконг, Дания, Испания, Италия, Китай, Кувейт, Малайзия, Новая Зеландия, Норвегия, Польша, Португалия, Сингапур, Словацкая Республика, Соединенное Королевство, Таиланд, Финляндия, Чешская Республика, Швейцария, Швеция и т.д.

### **Система PAL-M**

Бразилия

### **Система PAL-N**

Аргентина, Парагвай, Уругвай

### **Система SECAM**

Болгария, Гвиана, Ирак, Иран, Монако, Россия, Украина, Франция и т.д.

## Использование приложения “BRAVIA” Sync

Если фотоаппарат подключен к телевизору, который поддерживает “BRAVIA” Sync, при помощи кабеля HDMI, то для управления фотоаппаратом можно пользоваться пультом дистанционного управления телевизора.

---

### **1 Подключите телевизор, который поддерживает “BRAVIA” Sync, к фотоаппарату (стр. 138).**

Телевизор автоматически распознает подключенное устройство, и на экране появится изображение, сделанное фотоаппаратом.

---

### **2 Нажмите кнопку LINK MENU на пульте дистанционного управления телевизора.**

---

### **3 Пользуйтесь кнопкой управления на пульте дистанционного управления телевизора.**

---

## Пункты Меню связи

<b>Слайд-шоу</b>	Автоматически воспроизводит изображения (стр. 130).
<b>Воспроизведение одного изображения</b>	Возвращает к экрану одиночного изображения.
<b>Индекс изображ</b>	Переключает на экран индекса изображений.
<b>Удалить</b>	Выбирает способ удаления изображений - одно изображение или все изображения (стр. 135).

### Примечания

- Если фотоаппарат подключен к телевизору кабелем HDMI, то количество доступных функций ограничено.
- Эти функции выполняют только телевизоры, поддерживающие “BRAVIA” Sync. За дополнительной информацией обратитесь к инструкции по эксплуатации, прилагаемой к телевизору.
- Если фотоаппарат выполняет непредусмотренные действия в ответ на команды пульта дистанционного управления телевизора, когда фотоаппарат подключен к телевизору другого производителя через разъем HDMI, установите параметр [КОНТР.ПО HDMI] в Меню настройки  на [Выкл].

# Настройка размера и качества изображения

## Размер изобр.

Кнопка MENU →  1 → [Размер изобр.] →  
Выберите требуемый размер

[Формат]: [3:2]

DSLR-A550

L:14M	4592 × 3056 пикселей
M:7.4M	3344 × 2224 пикселей
S:3.5M	2288 × 1520 пикселей

DSLR-A500

L:12M	4272 × 2848 пикселей
M:6.4M	3104 × 2072 пикселей
S:3.0M	2128 × 1416 пикселей

[Формат]: [16:9]

DSLR-A550

L:12M	4592 × 2576 пикселей
M:6.3M	3344 × 1872 пикселей
S:2.9M	2288 × 1280 пикселей

DSLR-A500

L:10M	4272 × 2400 пикселей
M:5.4M	3104 × 1744 пикселей
S:2.5M	2128 × 1192 пикселей

### Примечание

- Если при помощи опции [Качество] выбрано изображение формата RAW, то размер файла RAW соответствует L. Этот размер не отображается на ЖК-мониторе.

## Формат

Кнопка MENU →  1 → [Формат] → Выберите требуемый формат

3:2	Нормальное отношение сторон.
16:9	Формат HDTV.

## Качество

Кнопка MENU →  1 → [Качество] → Выберите требуемую настройку

RAW (RAW)	Формат файла: RAW (Запись с использованием формата сжатия RAW.) Этот формат не выполняет какой-либо цифровой обработки изображений. Выберите этот формат для обработки на компьютере для профессиональных целей. <ul style="list-style-type: none"><li>• Размер изображения равен максимальному. Размер изображения не отображается на ЖК-мониторе.</li></ul>
RAW+J (RAW и JPEG)	Формат файла: RAW (Запись с использованием формата сжатия RAW.) + JPEG Одновременно создаются изображения в форматах RAW и JPEG. Это удобно, когда необходимо иметь два файла изображения, JPEG-для просмотра, а RAW-для редактирования. <ul style="list-style-type: none"><li>• Качество изображения устанавливается на [Высокое], а размер изображения на [L].</li></ul>
FINE (Высокое) STD (Стандартное)	Формат файла: JPEG Изображение во время записи сжимается в формат JPEG. Так как степень сжатия для опции <b>STD</b> (Стандартное) больше, чем для <b>FINE</b> (Высокое), то размер файла для <b>STD</b> меньше, чем для <b>FINE</b> . Это дает возможность записать больше файлов на одну карту памяти, но качество изображения будет ниже.

### Примечание

- Для дополнительной информации о количестве изображений, которые могут быть сделаны при изменении качества изображения см. стр. 30.

## **О файлах RAW**

Необходимо приложение “Image Data Converter SR” на компакт-диске (прилагается) для открытия снимков в формате RAW, снятых данным фотоаппаратом. С помощью этой программы файл RAW можно открыть и преобразовать в какой-либо распространенный формат, такой как JPEG или TIFF, и его баланс белого, насыщенность цвета, контрастность и т.п. можно отрегулировать заново.

- Файл RAW нельзя распечатать на принтере с использованием функций DPOF (печать) или на PictBridge-совместимом принтере.
- Для изображений в формате RAW нельзя задать [Авто HDR].



# Настройка способа записи на карту памяти

Выбор способа присвоения номеров файлов изображениям

Кнопка MENU →  2 → [Номер файла] → Выберите требуемую настройку

<b>Серия</b>	Фотоаппарат не сбрасывает номера файлов и присваивает файлам последовательные номера до достижения номера “9999”.
<b>Сброс</b>	В следующих случаях фотоаппарат сбрасывает номера файлов и присваивает им номера, начиная с “0001”. Если папка для записи содержит какой-либо файл, то присваивается номер, на единицу превышающий наибольший номер. <ul style="list-style-type: none"><li>– При изменении формата папки.</li><li>– При удалении всех изображений в папке.</li><li>– При замене карты памяти.</li><li>– При форматировании карты памяти.</li></ul>

## Выбор формата имени папки

Записанные изображения сохраняются в автоматически создаваемых папках в папке DCIM на карте памяти.

Кнопка MENU →  2 → [Название папки] → Выберите требуемую настройку

<b>Станд.формат</b>	Формат имени папки имеет следующий вид: номер папки + MSDCF. Пример: 100MSDCF
<b>Формат “Дата”</b>	Формат имени папки имеет следующий вид: номер папки + Г (последняя цифра)/ММ/ДД. Пример: 10090405 (название папки: 100, дата: 04/05/2009)

## Создание новой папки

Вы можете создать на карте памяти папку для записи изображений.

Будет создана новая папка под номером, на единицу превышающим наибольший текущий используемый номер, и эта папка станет текущей папкой для записи.

**Кнопка MENU →  2 → [Создать папку]**

## Выбор папки для записи

Если выбран стандартный формат имени папки и существует две или более папок, Вы можете выбрать папку, которая будет использоваться для записи снимков.

**Кнопка MENU →  2 → [Выбрать папку] →  
Выберите требуемую папку**

### Примечание

- Выбор папки невозможен при установленной опции [Формат “Дата”].

## Форматирование карты памяти

Обратите внимание, что форматирование безвозвратно удаляет все данные на карте памяти, включая защищенные изображения.

**Кнопка MENU →  1 → [Форматировать] → [Да]**

### Примечания

- Во время форматирования горит лампочка доступа. Не извлекайте карту памяти, пока горит лампочка.
- Форматируйте карту памяти при помощи фотоаппарата. Если выполнить форматирование на компьютере, то, в зависимости от типа формата, использование такой карты памяти с фотоаппаратом может оказаться невозможным.
- В зависимости от карты памяти, форматирование может занимать несколько минут.

# Изменение настройки подавления помех

## Отключение подавления помех при съемке с длительной экспозицией

При установке выдержки на одну секунду или больше (Съемка с длительным экспонированием), подавление помех включается на такую же длительность, что и время открытия затвора. Это служит для уменьшения зернистости, которая возникает при длительной экспозиции. Во время работы функции подавления помех на дисплее появляется сообщение, и вы не сможете сделать другой снимок. Выберите [Вкл] для выбора приоритета для качества изображения. Выберите [Выкл] для выбора приоритета для времени съемки.

**Кнопка MENU →  2 → [NR долгий эксп.] → [Выкл]**

### Примечания

- Подавление помех не выполняется для изображений, сделанных в режиме непрерывной съемки или непрерывного брекетинга, даже когда эта функция установлена на [Вкл].
- Если режим экспозиции установлен на AUTO или Выбор сцены, то отключение подавления помех невозможно.

## Включение функции подавления помех при съемке с высокой чувствительностью по ISO

При съемке с чувствительностью по ISO, установленной на 1600 или выше камера уменьшает помехи, которые становятся заметными при установленной высокой чувствительности фотокамеры.

Выберите [Высокая] для выбора приоритета для качества изображения. Выберите [Нормальная] для выбора приоритета для времени съемки.

**Кнопка MENU →  2 → [NR высокого ISO] → [Нормальная]**

**Примечание**

- Значение [Нормальная] выбирается автоматически для изображений, сделанных в режиме непрерывной съемки или непрерывного брекетинга, даже когда этот параметр установлен на [Высокая].

# Изменение функции кнопки AEL

## Изменение функций кнопки AEL

Функция кнопки AEL может быть выбрана из следующих двух функций:

- Удержание значения заблокированной экспозиции посредством нажатия кнопки AEL, когда кнопка удерживается нажатой ([Удержание AEL]).
- Удержание значения заблокированной экспозиции посредством нажатия кнопки AEL до тех пор, пока кнопка нажимается снова ([Переключ. AEL]).

**Кнопка MENU → ⚙ 1 → [Кнопка AEL] → Выберите требуемую настройку**

### Примечания

- Пока величина экспозиции заблокирована, на ЖК-мониторе и в видеоскителе виден значок ✱. Будьте осторожны, чтобы не сбросить значение.
- Параметры “Удержание” и “Переключение” влияют на ручной сдвиг (стр. 72) в режиме ручной экспозиции.

# Изменение других параметров

## Настройка включения/выключения звука

Выбирает звук, который издается при блокировке затвора, во время обратного отсчета автоспуска и т. п.

**Кнопка MENU →  2 → [Звуковые сигн.] → Выберите требуемую настройку**

## Отмена отображения Справки на экране

Можно отключить отображение Справочного руководства во время работы с фотоаппаратом. Это удобно, если необходимо быстро выполнить следующую операцию.

**Кнопка MENU →  1 → [Справка] → [Выкл]**

## Установка времени, по окончании которого фотоаппарат переходит в режим экономии питания

Можно задать различные интервалы времени для перехода фотоаппарата в режим экономии питания (Эконом.питания) для режима Live View (LV) и режима видискателя (OVF).

Половинное нажатие кнопки затвора возвращает фотоаппарат в режим съемки.

**Кнопка MENU →  1 → [Экон.питан. (LV)] или [Экон.питан. (OVF)] → Выберите требуемое время**

### Примечание

- Независимо от установки в этом меню, фотоаппарат переключается в режим экономии питания через 30 мин, если он подключен к телевизору или режим протяжки установлен на  (Пульт ДУ).

## Выбор языка

**Кнопка MENU →  1 → [ Язык] → Выберите язык**

# Настройка ЖК-монитора

## Ручная настройка яркости ЖК-монитора

При помощи датчика освещенности яркость ЖК-монитора автоматически настраивается в зависимости от условий внешней освещенности (стр. 37).

Яркость ЖК-монитора можно отрегулировать вручную.

**Кнопка MENU →  1 → [Яркость ЖКД] → [Ручной] → Выберите требуемую настройку**

### Примечания

- Если настройка установлена на [Авто], не закрывайте датчик освещенности рукой или другим предметом.
- Когда фотоаппарат используется с адаптером переменного тока AC-PW10AM (продается отдельно), яркость ЖК-монитора всегда будет максимальной, даже при выборе [Авто].

## Настройка времени показа изображения непосредственно после съемки (Автопросмотр)

Вы можете посмотреть записанное изображение на ЖК-мониторе сразу же после его съемки. Вы можете изменить длительность отображения.

**Кнопка MENU →  1 → [Авто.просмотр] → Выберите требуемую настройку**

### Примечание

- В режиме автопросмотра изображение не будет отображаться в вертикальном положении, даже если параметр [Дисп.реж.воспр.] установлен на [Автоповорот] (стр. 126).

## Показ изображения на ЖК-мониторе во время визирования через видоискатель

Когда переключатель LIVE VIEW/OVF установлен на “OVF”, визирование через видоискатель отключает ЖК-монитор.

В настройке по умолчанию, во время визирования через видоискатель ЖК-монитор отключается для предотвращения разряда батарейного блока.

Если вы хотите включить ЖК-монитор во время использования видоискателя, выберите [Выкл].

**Кнопка MENU → ⚙ 1 → [Авто.откл.с вид] → [Выкл]**

## Включение/выключение отображения линии сетки

Вы можете выбрать опцию отображения линии сетки в режиме проверки ручной фокусировки или отказаться от нее (стр. 91).

**Кнопка MENU → ⚙ 1 → [Линия сетки] → Выберите требуемую настройку**



# Получение информации о версии фотоаппарата

## Отображение версии

Отображает версию фотоаппарата. Проверьте дату обновления микропрограммного обеспечения.

**Кнопка MENU →  3 → [Модель]**

### Примечание

- Обновление можно выполнить только при уровне заряда батареи не менее  (три полоски на индикаторе батареи). Рекомендуется использовать батарею с достаточным зарядом или адаптер переменного тока AC-PW10AM (продается отдельно).

# Возврат настроек к значениям по умолчанию

Вы можете сбросить основные функции фотоаппарата.

**Кнопка MENU →  3 → [Сброс настроек] → [Да]**

На исходные значения возвращаются следующие позиции.

Функция	Состояние после сброса
Коррекция экспозиции (101)	±0.0
Экран информации о режиме съемки (78)	Графическое отображение
Дисплей режима воспроизведения (126)	Экран одиночного изображения (с данными записи)
Режим протяжки (118)	Покадр.съемка
Режим вспышки (95)	Запол.вспышка (может отличаться в зависимости от того, открыта встроенная вспышка или нет)
Режим АФ (88)	АФ-А
Область АФ (89)	Широкая АФ
Распознавание лиц (53)	Вкл
Режим Smile Shutter (124)	Выкл
ISO (113)	AUTO
Режим экспомер (106)	Мультисегментный
Кор.эксп.вспыш. (104)	±0.0
Баланс белого (114)	AWB (Автоматический баланс белого)
Цветовая темпер./Цветовой фильтр (116)	5500К, Цветовой фильтр 0
Пользовательский баланс белого (116)	5500К
DRO/Авто HDR (107)	DRO Авто
Творческий Стил (110)	Стандартное

## Меню режима съемки

Функция	Состояние после сброса
Размер изобр. (142)	L:14M (DSLR-A550)/ L:12M (DSLR-A500)
Формат (143)	3:2
Качество (143)	Высокое
Управл.вспышкой (105)	Вспышка ADI
Подсветка АФ (97)	Авто
SteadyShot (49)	Вкл
Цвет. простран. (111)	sRGB
NR долгой эксп. (147)	Вкл
NR высокого ISO (147)	Нормальная

## Меню пользовательские установки

Функция	Состояние после сброса
Eye-Start AF (75)	Вкл
Кнопка AEL (149)	Удержание AEL
Ум.эфф.кр.глаз (98)	Выкл
Авто.просмотр (151)	2 сек
Авто.откл.с вид (152)	Вкл
Линия сетки (152)	Вкл

## Меню режима воспроизведения

Функция	Состояние после сброса
Укажите печать – Печать даты (172)	Выкл
Слайд-шоу – Интервал (130)	3 сек
Слайд-шоу – Повторить (130)	Выкл
Дисп.реж.воспр. (126)	Автоповорот

## Меню установка

Функция	Состояние после сброса
Яркость ЖКД (151)	Авто
Экон.питан. (LV) (150)	20 сек
Экон.питан. (OVF) (150)	10 сек

<b>Функция</b>	<b>Состояние после сброса</b>
КОНТР.ПО HDMI (140)	Вкл
Справка (150)	Вкл
Номер файла (145)	Серия
Название папки (145)	Станд.формат
USB-соединение (158, 173)	Съемный диск
Звуковые сигн. (150)	Вкл

# Использование компьютера

В данном разделе описывается процесс копирования изображений с карты памяти на компьютер, подключенный с использованием кабеля USB.

## Рекомендуемая конфигурация компьютера

Для импорта изображений с фотоаппарата рекомендуется подключать его к компьютеру следующей конфигурации.

### ■ Windows

ОС (предустановленная): Microsoft Windows XP\*<sup>1</sup> SP3/Windows Vista\*<sup>2</sup> SP2

- Работа не гарантируется в конфигурации, основанной на модернизации описанных выше операционных систем, или в системах с множественной загрузкой.

\*1 Не поддерживаются 64-разрядная версия и версия Starter (Edition).

\*2 Starter (Edition) не поддерживается.

Разъем USB: входит в стандартную комплектацию

### ■ Macintosh

ОС (предустановленная): Mac OS X v10.3/Mac OS X v10.4/Mac OS X v10.5

Разъем USB: входит в стандартную комплектацию

### Замечания о подключении фотоаппарата к компьютеру

- Функционирование не гарантируется для всех упомянутых выше рекомендуемых конфигураций компьютера.
- При подключении двух или более USB-устройств к одному компьютеру одновременно, некоторые устройства, включая вашу фотокамеру, могут не функционировать в зависимости от используемых типов USB-устройств.
- Функционирование не гарантируется при использовании концентратора USB или удлинительного кабеля.
- Подключение фотоаппарата с помощью интерфейса USB, совместимого с Hi-Speed USB (совместимый с USB 2.0), позволяет выполнить улучшенную передачу данных (высокоскоростную передачу), поскольку

данный фотоаппарат совместим с интерфейсом Hi-Speed USB (совместимый с USB 2.0).

- Когда компьютер возобновляет работу из режима ожидания или спящего режима, связь между фотоаппаратом и компьютером может восстановиться не сразу.

## Шаг 1: Подключение фотоаппарата к компьютеру

---

**1 Вставьте карту памяти с записанными изображениями в фотоаппарат.**

---

**2 Выберите тип карты памяти, с которой вы хотите копировать изображения, при помощи переключателя карт памяти.**

---

**3 Вставьте в фотоаппарат батарейный блок, заряженный в достаточной степени, или подключите фотоаппарат к сетевой розетке при помощи адаптера переменного тока (продается отдельно).**

- Если вы копируете изображения на компьютер, используя недостаточно заряженный батарейный блок, копирование может завершиться неудачей или данные могут повредиться, если батарейный блок разрядится слишком быстро.

---

**4 Включите фотоаппарат и компьютер.**

---

**5 Убедитесь, что параметр [USB-соединение] в ↻ 2 установлен на [Съемный диск].**

## 6 Подключите фотокамеру к компьютеру.

На рабочем столе откроется Мастер автозапуска.

① К разъему USB

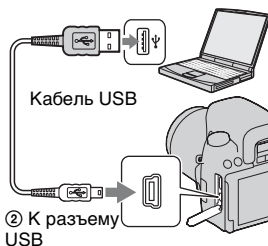

## Шаг 2: Копирование изображений на компьютер

### Для Windows

В данном разделе описывается пример копирования изображений в папку “Документы” (Для Windows XP: “Мои документы”).

При использовании входящей в комплект программы “PMB” копирование изображений выполняется очень просто (стр. 166).

## 1 Нажмите [Открыть папку для просмотра файлов] (для Windows XP: [Открыть папку для просмотра файлов] → [OK]), когда экран мастера автоматически появится на рабочем столе.

- Если экран мастера не появляется, нажмите [Компьютер] (Для Windows XP: [Мой компьютер]) → [Съемный диск].



---

## 2 Дважды нажмите на [DCIM].

---

**3** Сделайте двойной щелчок по папке, где хранятся файлы изображений, которые Вы хотите скопировать.

Затем щелкните правой кнопкой мыши по файлу изображения для отображения меню и щелкните по опции [Копировать].

- Сведения о месте хранения файлов изображений, см. стр. 163.





---

#### 4 Дважды щелкните по папке [Документы]. Затем щелкните правой кнопкой по окну “Документы” для отображения меню и щелкните [Вставить].

Файлы изображений будут скопированы в папку “Документы”.

- Если изображение с таким же именем файла существует в папке назначения копирования, появится сообщение с запросом на подтверждение перезаписи. Если Вы перезаписываете существующее изображение на новое, данные исходного файла удаляются. Для копирования файла изображения на компьютер без перезаписи, измените имя файла на другое, а затем выполните копирование файла изображения. Однако имейте в виду, что если Вы измените имя файла, то, возможно, не сможете воспроизвести такое изображение с помощью фотоаппарата (стр. 164).

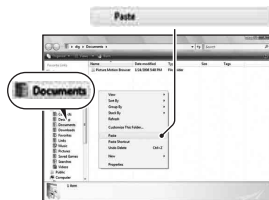

---

#### Для Macintosh

- 1 Дважды щелкните по вновь распознанному значку → [DCIM] → папка, где хранятся изображения, которые вы хотите скопировать.

---

## 2 Перетащите файлы изображений на пиктограмму жесткого диска.

Файлы изображений копируются на жесткий диск.

---

### Просмотр изображений на компьютере

#### Для Windows

- ① Щелкните [Пуск] → [Документы] (Для Windows XP: [Мои документы]).
  - Для просмотра изображений в формате RAW необходима программа “Image Data Converter SR”, входящая в комплект поставки (стр. 169).
- ② Дважды щелкните по нужному файлу изображения.  
На экране появится изображение.

#### Для Macintosh



Дважды щелкните по значку жесткого диска → и нужному файлу изображения, чтобы открыть этот файл.

### Удаление USB-соединения

Выполните перечисленные ниже процедуры для Windows или Macintosh перед:

- Отсоединением кабеля USB.
- Извлечением карты памяти.
- Выключением фотокамеры.

#### ■ Для Windows

Дважды щелкните мышью  по панели задач, затем щелкните по значку  (Запоминающее устройство USB) → [Остановить]. Подтвердите выбор устройства в окне подтверждения, затем нажмите [OK].

Устройство отключено.

#### ■ Для Macintosh

**Перетащите пиктограмму диска или пиктограмму карты памяти на пиктограмму “Корзина”.**

Фотоаппарат отключен от компьютера.

## Места хранения файлов изображений и имена файлов

Файлы изображений, записанные фотоаппаратом, группируются в папки на карте памяти.

### Пример: структура папок для Windows Vista

- A** Папки, содержащие данные изображений, записанные при помощи фотокамеры. (Первые три цифры обозначают номер папки.)
- B** Можно создать папку с именем в формате даты (стр. 145).
- Вы не можете записывать/воспроизводить какие-либо файлы изображений в папке “MISC”.
- Имена присваиваются файлам изображений следующим образом.  
□□□□ (номер файла) обозначает любой номер в диапазоне от 0001 до 9999. Числовая составляющая имени файла данных RAW и соответствующего ему файла изображения JPEG является одинаковой.
  - Файлы JPEG: DSC0□□□□.JPG
  - Файлы JPEG (Adobe RGB):  
\_DSC□□□□.JPG
  - Файл данных RAW (отличный от Adobe RGB): DSC0□□□□.ARW
  - Файл данных RAW (Adobe RGB):  
\_DSC□□□□.ARW
- В зависимости от компьютера, расширение может не отображаться.

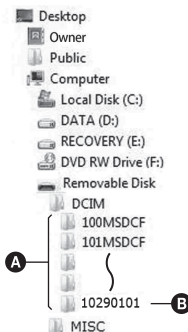

## Копирование изображений, хранящихся на компьютере, на карту памяти и просмотр изображений

В данном разделе описывается процесс на примере использования компьютера с системой Windows. Выполнение пункта 1 не требуется, если имя файла не было изменено. При использовании входящей в комплект программы “PMB” копирование изображений выполняется очень просто (стр. 166).

**1 Щелкните правой кнопкой по файлу изображения, затем щелкните по пункту [Переименовать]. Измените имя файла на “DSC0□□□□”.**

- Для □□□□ укажите номер от 0001 до 9999.
- Если появится сообщение с запросом на подтверждение перезаписи, введите другой номер.
- В зависимости от настроек компьютера, может отображаться расширение файла. Изображения имеют расширение JPG. Не изменяйте расширение.

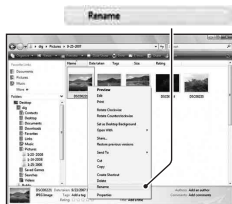

## 2 Выполните копирование файла в папку карты памяти в следующем порядке.

- Щелкните правой кнопкой по файлу изображения, затем щелкните по пункту [Копировать].
  - Дважды щелкните по [Съемный диск] в [Компьютер] (для Windows XP: [Мой компьютер]).
  - Щелкните правой кнопкой по папке [□□□MSDCF] в папке [DCIM], затем щелкните [Вставить].
- обозначает любой номер в диапазоне от 100 до 999.



### Примечания

- Возможно, Вы не сможете воспроизвести некоторые изображения, в зависимости от размера изображения.
- Если файл изображения был обработан на компьютере или если файл изображения был записан при помощи модели, отличной от модели Вашего фотоаппарата, воспроизведение на Вашем фотоаппарате не гарантируется.
- Если папка не существует, сначала создайте папку с помощью фотоаппарата (стр. 146), а затем скопируйте файл изображения.

# Использование программного обеспечения

Для обработки изображений, записанных фотоаппаратом, поставляются следующие программы:

- Sony Image Data Suite
  - “Image Data Converter SR”
  - “Image Data Lightbox SR”
- Sony Picture Utility
  - “PMB” (Picture Motion Browser)

## Примечание

- Приложение “PMB” несовместимо с компьютерами Macintosh.

## Рекомендуемая конфигурация компьютера

### ■ Windows

Рекомендуемая конфигурация для использования программы

“Image Data Converter SR Ver.3”/“Image Data Lightbox SR”

ОС (предустановленная): Microsoft Windows XP\*<sup>1</sup> SP3/Windows Vista\*<sup>2</sup> SP2

\*1 Не поддерживаются 64-разрядная версия и версия Starter (Edition).

\*2 Starter (Edition) не поддерживается.

ЦП/Память: Pentium 4 или более мощный, ОЗУ: рекомендуется 1 Гб и более.

Монитор: 1024 × 768 пикселей или больше

Рекомендуемая конфигурация для использования программы

“PMB”

ОС (предустановленная): Microsoft Windows XP\*<sup>1</sup> SP3/Windows Vista\*<sup>2</sup> SP2

\*1 Не поддерживаются 64-разрядная версия и версия Starter (Edition). Чтобы создать диск, необходима Windows Image Mastering API (IMAPI) Ver. 2.0 или более поздняя версия.

Чтобы загрузить программу установки IMAPI, необходимо подключение к Интернету.

\*2 Starter (Edition) не поддерживается.

ЦП/Память: Pentium III 500 МГц или более мощный, 256 МБ ОЗУ или более (Рекомендуется: Pentium III 800 МГц или быстрее и 512 МБ ОЗУ или более)

Жесткий диск: Требуемое дисковое пространство для установки – 500 МБ или больше

Монитор: 1024 × 768 пикселей или больше

## ■ Macintosh

Рекомендуемая конфигурация для использования программы “Image Data Converter SR Ver.3”/“Image Data Lightbox SR”

ОС (предустановленная): Mac OS X v10.4/Mac OS X v10.5

ЦП: серии Power PC G4/G5 (рекомендуется 1,0 ГГц или более быстрый)/Intel Core Solo/Core Duo/Core 2 Duo или более быстрый

Память: Рекомендуется 1 Гб или более.

Монитор: 1024 × 768 пикселей или больше

## Установка программного обеспечения

### ■ Windows

- Войдите в систему как Администратор.

## 1 Включите компьютер и вставьте компакт-диск (прилагается) в дисковод компакт-дисков.

Появится окно меню установки.

- Если оно не появляется, дважды щелкните по [Компьютер] (Для Windows XP: [Мой компьютер]) →  (SONYPICTUTIL) → [Install.exe].
- На компьютерах с Windows Vista может появиться экран Автозапуск. Чтобы продолжить установку, запустите “Выполнить Install.exe” и выполните инструкции, которые появляются на экране.



---

## 2 Нажмите [Установить].

- Убедитесь, что поставлены флажки рядом с пунктами “Sony Image Data Suite” и “Sony Picture Utility”, и следуйте инструкциям на экране.

---

## 3 Извлеките компакт-диск после завершения установки.

Устанавливается следующее программное обеспечение, и на рабочем столе появляются следующие значки ярлыков.

- Sony Image Data Suite
  - “Image Data Converter SR”
  - “Image Data Lightbox SR”
- Sony Picture Utility
  - “PMB”
  - “Руководство по PMB”

---

### ■ Macintosh

- Войдите в систему как Администратор.

---

## 1 Включите компьютер Macintosh и вставьте компакт-диск (прилагается) в дисковод компакт-дисков.

---

## 2 Дважды щелкните по значку компакт-диск.

---

## 3 Скопируйте файл [IDS\_INST.pkg] в папке [MAC] на значок жесткого диска.

---

## 4 Дважды щелкните по файлу [IDS\_INST.pkg] в папке назначения.

- Для завершения установки следуйте инструкциям на экране.

---

### Примечание

- Когда появится сообщение с запросом на подтверждение перезагрузки компьютера, перезагрузите компьютер, следуя инструкциям на экране.



## Использование приложения “Image Data Converter SR”

### Примечание

- Если вы сохраните изображение как данные RAW, оно сохранится в формате ARW2.1.

С помощью приложения “Image Data Converter SR” вы можете:

- Редактировать изображения, записанные в формате RAW, с различными методами коррекции, такими как градационная кривая и резкость.
- Настроить баланс белого, экспозицию, творческий стиль изображений и т. п.
- Сохранять изображения, показанные и отредактированные на компьютере. Изображение можно сохранить в формате RAW или в формате общего назначения.
- Более подробную информацию по работе с приложением “Image Data Converter SR” см. в разделе Справка.

Чтобы запустить Справку, нажмите [Пуск] → [Все программы] → [Sony Image Data Suite] → [Справка] → [Image Data Converter SR Ver.3].

## Использование приложения “Image Data Lightbox SR”

С помощью приложения “Image Data Lightbox SR” вы можете:

- Открыть и сравнить изображения в формате RAW/JPEG, записанные этим фотоаппаратом.
- Оценить изображения по пятибалльной шкале.
- Установить цветовые метки и т.д.
- Отобразить изображение в “Image Data Converter SR” и откорректировать его.
- Более подробную информацию по работе с приложением “Image Data Lightbox SR” см. в разделе Справка.

Чтобы запустить Справку из меню Пуск, нажмите [Пуск] → [Все программы] → [Sony Image Data Suite] → [Справка] → [Image Data Lightbox SR].

## Использование приложения “РМВ”

### Примечание

- “Приложение “РМВ” несовместимо с компьютерами Macintosh.

С помощью приложения “РМВ” вы можете:

- Импортировать снимки с фотоаппарата и отображать их на мониторе компьютера.
- Организовывать изображения на компьютере в формате календаря по дате съемки для их просмотра.
- Ретушировать (коррекция эффекта красных глаз и т.д.), печатать и отправлять фотоснимки как приложения электронной почты, изменять дату съемки и т.д.
- Печатать или сохранять фотоснимки с датой.
- Создавать диски данных, используя пишущий CD- или DVD-дисковод.
- Более подробную информацию по приложению “РМВ” см. в “Руководство по РМВ”.

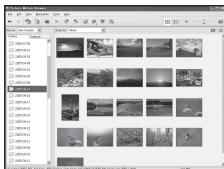

Чтобы запустить приложение “Руководство по РМВ”, дважды щелкните по ярлыку  (Руководство по РМВ) на рабочем столе. Чтобы запустить приложение из меню Пуск, нажмите [Пуск] → [Все программы] → [Sony Picture Utility] → [Справка] → [Руководство по РМВ].

### Примечание

- При первом запуске приложения “РМВ” на экране появится подтверждающее сообщение Инструмента информации. Выберите [Пуск]. Данная функция информирует о новостях, таких как обновления программного обеспечения. Позже вы сможете изменить настройки.

# Определение данных DPOF

С помощью фотоаппарата можно указать, какие снимки и в каком количестве следует напечатать, прежде чем выполнять печать в ателье или на своем принтере. Выполните процедуру, приведенную ниже.

Параметры DPOF остаются у изображений после их печати. Рекомендуется отменить после печати.

## Определение/отмена определения данных DPOF выбранных изображений

**1** Кнопка MENU →  1 → [Укажите печать] → [Установка DPOF] → [Отмечен.изобр.] → [Да]

**2** Выберите изображение при помощи /▶ на клавише управления.

**3** Выберите количество листов, нажимая на центр клавиши управления.

- Для отмены спецификаций DPOF установите количество на “0”.

**4** Нажмите кнопку MENU.

**5** Выберите [Да] при помощи ▲ на клавише управления и затем нажмите на центр клавиши управления.

### Примечания

- Вы не можете определить DPOF на файлах данных RAW.
- Можно указать любое количество до 9.

## Печать даты на изображениях

При печати изображений вы можете указывать на них дату. Положение даты (внутри или снаружи снимка, размер шрифта и т.п.) зависит от Вашего принтера.

**Кнопка MENU** →  **1** → **[Укажите печать]** → **[Печать даты]** → **[Вкл]**

### **Примечание**

- В зависимости от принтера, данная функция может отсутствовать.

# Печать изображений посредством подключения фотокамеры к принтеру, совместимому с PictBridge

Даже если у вас нет компьютера, вы можете напечатать снятые фотокамерой изображения, подключив камеру непосредственно к принтеру, совместимому с PictBridge. Технология “PictBridge” основывается на стандарте CIPA. (CIPA: Camera & Imaging Products Association)



## Примечание

- Нельзя напечатать снимки, выполненные в формате RAW.

## Шаг 1: Подключение фотоаппарата к принтеру

### Примечание

- Рекомендуется использовать адаптер переменного тока (продается отдельно), чтобы предотвратить выключение питания в процессе выполнения печати.

---

**1** Кнопка MENU →  2 → [USB-соединение] → [PTP]

---

**2** Выключите фотоаппарат и при помощи переключателя карт памяти выберите тип карты памяти, с которой вы хотите печатать изображения.

---

### 3 Соедините фотоаппарат с принтером.

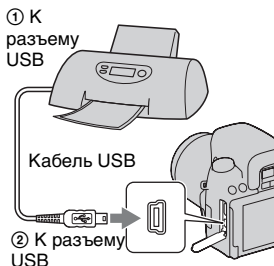

---

### 4 Включите фотоаппарат и принтер.

Появится экран, используемый для выбора изображений, которые вы хотите напечатать.

---

## Шаг 2: Печать

---

### 1 При помощи ◀/▶ на клавише управления выберите изображение, которое вы хотите отпечатать и затем нажмите на центр клавиши управления.

- Чтобы отменить выбор, снова нажмите на центр мультиселектора.

---

### 2 Выберите [Да] в меню и затем нажмите на центр клавиши управления.

Выполняется печать изображения.

- После появления на экране сообщения о завершении печати нажмите на центр клавиши управления.

---

### 3 Если необходимо распечатать другие фотоснимки, повторите пункты 1 и 2.

---

## **Отмена печати**

Нажатие на центр клавиши управления во время печати приводит к отмене печати. Отсоедините кабель USB или выключите фотоаппарат. Если необходимо снова выполнить печать, следуйте процедуре, приведенной выше (шаги 1 и 2).

# Технические характеристики

## Фотоаппарат

### [Система]

Тип фотоаппарата

Цифровая зеркальная фотокамера со встроенной вспышкой и сменным объективом

Объектив Все объективы  $\alpha$

### [Датчик изображения]

Формат изображения

**DSLR-A550**

Датчик CMOS  
23,4 × 15,6 мм (формат APS-C)

**DSLR-A500**

Датчик CMOS  
23,5 × 15,6 мм (формат APS-C)

Общее количество пикселей

датчика изображения

**DSLR-A550**

Прибл. 14 600 000 пикселей

**DSLR-A500**

Прибл. 12 900 000 пикселей

Число эффективных пикселей

фотокамеры

**DSLR-A550**

Прибл. 14 200 000 пикселей

**DSLR-A500**

Прибл. 12 300 000 пикселей

### [SteadyShot]

Система Механизм сдвига матрицы

### [Пылезащита]

Система Антистатическое покрытие на низкочастотном фильтре и механизме сдвига матрицы

### [Система автоматической фокусировки]

Система Система фазового детектирования TTL, линейные сенсоры CCD (9 точек, 8 строк с датчиком окулярного волоска)

Диапазон чувствительности

От 0 до 18 EV  
(эквивалент ISO 100)

Подсветка АФ

Прибл. от 1 до 5м

### [Проверка ручной фокусировки]

Формат изображения

Датчик изображения для съемки

Поле зрения

100%

### [Live View]

Тип Механизм наклона пентазеркала

Формат изображения

Отдельный датчик изображения для Live View

Метод замера

Экспомер по 1200 сегментам



Диапазон экспомера	От 1 до 17 EV (Мультисегментный, Центрально- взвешенный, Точечный) (эквивалент ISO 100 с объективом F1,4)	(эквивалент ISO 100 с объективом F1,4) От 1 до 17 EV в режиме Live View (во всех режимах измерения, эквивалент ISO 100 с объективом F1,4)
Поле зрения	90%	Чувствительность по ISO (Рекомендуемый показатель экспозиции) AUTO, ISO от 200 до 12800
<b>[Видоискатель]</b>		
Тип	Прямая фиксированная зеркальная пентапризма penta- Dach	Коррекция экспозиции $\pm 2,0$ EV (с шагом 1/3 EV)
Поле зрения	95%	<b>[Затвор]</b>
Увеличение	0,80 с объективом 50 мм на бесконечности, $-1 \text{ м}^{-1}$ (дптр)	Тип С электронным управлением, вертикального хода, шторно-щелевого типа
Расстояние	от окуляра до глаз Прибл. 19 мм от видоискателя, 15 мм от рамки видоискателя при $-1 \text{ м}^{-1}$	Диапазон скорости От 1/4000 секунды до 30 секунд, длительное экспонирование, (с шагом 1/3 EV)
Регулировка диоптрий	От $-2,5$ до $+1,0 \text{ м}^{-1}$	Скорость синхронизации вспышки 1/160 секунд
<b>[Управление экспозицией]</b>		<b>[Встроенная вспышка]</b>
Измерительный элемент	SPC	Гауссов шум вспышки GN 12 (в метрах при эквиваленте ISO 100)
Измерительный метод	40 сегментов сотовой формы, отдельный датчик изображения для Live View в режиме Live View	Время перезарядки Прибл. 4 секунды
Диапазон измерения	От 2 до 20 EV (от 4 до 20 EV с точечным измерением),	Диапазон действия вспышки Покрывает угол охвата 18 мм объектива (фокусное расстояние по маркировке на объективе)

Коррекция экспозиции вспышки  
±2,0 EV (с шагом 1/3  
EV)

### [Носитель данных]

“Memory Stick PRO Duo”, “Memory Stick PRO-HG Duo”, карта памяти SD, карта памяти SDHC

### [ЖК-монитор]

ЖК-панель  
7,5 см (3,0 тип) TFT

Общее количество точек  
**DSLR-A550**  
921 600 (640 × 3 (RGB)  
× 480) точек  
**DSLR-A500**  
230 400 (960 × 240)  
точек

### [Входные/выходные разъемы]

USB miniB  
HDMI HDMI minijack, тип C

### [Питание, общая информация]

Используемый батарейный блок  
Перезаряжаемый  
батарейный блок  
NP-FM500H

### [Прочее]

PictBridge Совместимый  
Exif Print Совместимый  
PRINT Image Matching III  
Совместимый

Размеры Прибл. 137 × 104 × 84 мм  
(Ш/В/Г, без  
выступающих  
элементов)

Масса **DSLR-A550**  
Прибл. 599 г (без  
батарей, карты памяти  
и принадлежностей)  
**DSLR-A500**  
Прибл. 597 г (без  
батарей, карты памяти  
и принадлежностей)

Рабочая температура  
От 0 до 40°C

Формат файла  
Совместим с JPEG  
(DCF Ver. 2.0, Exif  
Ver. 2.21, MPF  
Baseline), совместим с  
DPOF

USB-соединение  
Hi-Speed USB  
(совместимость с USB  
2.0)

## Зарядное устройство BC-VM10

Вход 100 В – 240 В перем.,  
50/60 Гц, 9 Вт  
Выход 8,4 В постоянного тока,  
0,75 А

Рабочий диапазон температур  
От 0 до 40°C

Диапазон температуры хранения  
От -20 до +60°C

Максимальные размеры  
Прибл. 70 × 25 × 95 мм  
(Ш/В/Г)

Масса Прибл. 90 г

## Перезаряжаемый батареиный блок NP-FM500H

Используемая батарея	Литий-ионная батарея
Максимальное напряжение	8,4 В постоянного тока
Номинальное напряжение	7,2 В постоянного тока
Максимальный ток зарядки	2,0 А
Максимальное напряжение зарядки	8,4 В постоянного тока
Емкость	
Типичная	11,8 Вт*ч (1 650 мА*ч)
Минимальная	11,5 Вт*ч (1 600 мА*ч)
Габаритные размеры	Прибл. 38,2 × 20,5 × 55,6 мм (Ш/В/Г)
Масса	Прибл. 78 г

Конструкция и технические характеристики могут быть изменены без уведомления.

### О фокусном расстоянии

Угол обзора данного фотоаппарата уже, чем у 35-мм пленочного фотоаппарата. Вы можете приблизительно определить эквивалент фокусного расстояния 35-мм пленочного фотоаппарата для фотосъемки с таким же углом обзора, увеличив фокусное расстояние Вашего объектива наполовину.

Например, при использовании 50-мм объектива Вы получите приблизительный эквивалент 75-мм объектива 35-мм пленочного фотоаппарата.

### О совместимости форматов данных изображения

- Данная фотокамера соответствует универсальному стандарту DCF (Design rule for Camera File system), разработанному ассоциацией JEITA (Japan Electronics and Information Technology Industries Association).
- Воспроизведение изображений, записанных Вашим фотоаппаратом, на другой аппаратуре и воспроизведение Вашим фотоаппаратом изображений, записанных или отредактированных на другой аппаратуре, не гарантируется.

### Торговые марки

- **α** является торговой маркой корпорации Sony Corporation.
- “Memory Stick”, , “Memory Stick PRO”, MEMORY STICK PRO, “Memory Stick Duo”, MEMORY STICK DUO, “Memory Stick PRO Duo”, MEMORY STICK PRO DUO, “Memory Stick PRO-HG Duo”, MEMORY STICK PRO-HG DUO, “Memory Stick Micro”, “MagicGate” и MAGICGATE являются торговыми марками корпорации Sony Corporation.

- “InfoLITHIUM” является торговой маркой корпорации Sony Corporation.
- “PhotoTV HD” является торговой маркой корпорации Sony Corporation.
- Microsoft, Windows и Windows Vista являются либо зарегистрированными торговыми марками, либо торговыми марками корпорации Microsoft Corporation в Соединенных Штатах Америки и/или в других странах.
- HDMI, HDMI логотип и High-Definition Multimedia Interface являются торговыми марками или зарегистрированными торговыми марками HDMI Licensing LLC.
- Macintosh и Mac OS являются торговыми марками или зарегистрированными торговыми марками Apple Inc.
- PowerPC является зарегистрированной торговой маркой IBM Corporation в США.
- Логотип SDHC является торговой маркой.
- MultiMediaCard является торговой маркой ассоциации MultiMediaCard.
- Intel, Intel Core, MMX и Pentium являются торговыми марками или зарегистрированными торговыми марками корпорации Intel Corporation.
- Adobe является зарегистрированной торговой маркой или торговой маркой Adobe Systems Incorporated в Соединенных Штатах Америки и/или других странах.
- Кроме того, названия систем и изделий, используемые в данном руководстве, являются, с общей позиции, торговыми марками или зарегистрированными торговыми марками их соответствующих разработчиков или производителей. Однако знаки <sup>TM</sup> или <sup>®</sup> используются не во всех случаях в данном руководстве.

# Устранение неисправностей

Если в вашем фотоаппарате имеется неисправность, попробуйте выполнить следующие действия по ее устранению. Проверьте пункты, указанные на стр. 181 - 191. Обратитесь к своему дилеру Sony или в местный авторизованный сервисный центр Sony.

❶ Проверьте следующие позиции.

❷ Отсоедините батарейный блок, подождите минуту, снова установите батарейный блок и включите питание.

❸ Верните параметры в исходное состояние (стр. 154).

❹ Обратитесь к своему дилеру Sony или в местный авторизованный сервисный центр Sony.

## Батарейный блок и питание

### Не удается установить батарейный блок.

- Вставляя батарейный блок, используйте край батарейного блока для нажатия рычага фиксатора (стр. 16).
- Проверьте номер модели батарейного блока (стр. 13, 18).

### Неправильная индикация оставшегося заряда батареи, или индикатор показывает достаточный заряд батареи, но заряд быстро истощается.

- Данное явление происходит, когда Вы используете фотоаппарат в месте с чрезмерно высокой или чрезмерно низкой температурой (стр. 195).
- Батарейный блок разрядился. Установите заряженный батарейный блок (стр. 14).
- Батарейный блок вышел из строя (стр. 18). Замените его на новый.

---

### **Не удается включить фотокамеру.**

- Правильно установите батарейный блок (стр. 16).
- Батарейный блок разрядился. Установите заряженный батарейный блок (стр. 14).
- Батарейный блок вышел из строя (стр. 18). Замените его на новый.

---

### **Питание внезапно отключается.**

- Если вы не выполняете операций с фотоаппаратом в течение определенного периода времени, фотоаппарат переходит в режим экономии питания и будет практически отключен. Для отмены режима экономии питания выполните какое-либо действие с фотокамерой, например, нажмите кнопку затвора наполовину (стр. 150).

---

### **Во время зарядки батарейного блока лампочка CHARGE мигает.**

- Извлеките батарейный блок и затем вставьте его правильно.
- Заряжайте батарейный блок при температуре от 10 до 30°C.

## **Фотосъемка**

---

### **При включении питания в режиме видискателя на ЖК-мониторе ничего не отображается.**

- Если вы не выполняете операций с фотоаппаратом в течение определенного периода времени, фотоаппарат переходит в режим экономии питания и будет практически отключен. Для отмены режима экономии питания выполните какое-либо действие с фотокамерой, например, нажмите кнопку затвора наполовину (стр. 150).

---

### **Изображение в видискателе недостаточно четкое.**

- Выполните соответствующую коррекцию диоптрий с помощью диска настройки диоптрий (стр. 77).

---

### **В видискателе отсутствует изображение.**

- Переключатель LIVE VIEW/OVF установлен на “LIVE VIEW”. Установите его на “OVF” (стр. 75).

---

### **Экран видеискателя темный.**

- Батарейный блок разрядился. Установите заряженный батарейный блок (стр. 14).

---

### **Затвор не спускается.**

- Используется карта памяти с переключателем защиты от записи, и этот переключатель установлен в положение LOCK. Установите переключатель в положение записи.
- Неверное положение переключателя карт памяти. Установите его в правильное положение (стр. 21).
- Проверьте свободную емкость карты памяти (стр. 30).
- Вы не можете записывать изображения во время зарядки встроенной вспышки (стр. 95).
- Затвор не может быть спущен, если объект находится не в фокусе .
- Объектив неправильно установлен. Правильно установите объектив (стр. 19).
- При соединении фотоаппарата с астрономическим телескопом установите режим записи на M и снимайте.
- Возможно, объект требует специальной фокусировки (стр. 85). Используйте функцию блокировки фокуса или ручной фокусировки (стр. 87, 90).

---

### **Запись занимает длительное время.**

- Активирована функция подавления помех (стр. 147). Это не является неисправностью.
- Вы выполняете съемку в режиме RAW (стр. 143). Поскольку файл данных RAW большой, для выполнения съемки в режиме RAW может потребоваться время.
- Функция Авто HDR обрабатывает изображение (стр. 107).

---

### **Изображение не сфокусировано.**

- Объект находится слишком близко. Выясните величину минимального фокусного расстояния объектива.
- Съемка выполняется в режиме ручной фокусировки, установите рычаг режима фокусировки на AF (автофокусировка) (стр. 84).
- Если объектив имеет переключатель режима фокусировки, установите его в положение AF.
- Недостаточное общее освещение.

---

### **Eye-Start AF не работает.**

- Установите [Eye-Start AF] в [Вкл] (стр. 75).
- Нажмите кнопку затвора наполовину.

---

### **Вспышка не работает.**

- Режим вспышки установлен на [Автовспышка]. Если Вы хотите убедиться, что вспышка срабатывает нормально, установите режим вспышки на [Запол.вспышка] (стр. 95).

---

### **Вспышка перезаряжается слишком долго.**

- Вспышка сработала последовательно несколько раз за короткий период времени. Если вспышка сработала последовательно несколько раз, процесс перезарядки может занять больше времени, чем обычно, во избежание перегрева фотокамеры.

---

### **Изображение, снятое со вспышкой, слишком темное.**

- Если объект находится за диапазоном действия вспышки (расстояние, на которое распространяется свет вспышки), изображение будет темным, поскольку свет вспышки не достигает объекта. При изменении светочувствительности по ISO диапазон вспышки также будет изменен (стр. 97).

---

### **Дата и время записываются неправильно.**

- Установите правильные дату и время (стр. 25).

---

### **При нажатии кнопки затвора наполовину мигает индикация величины диафрагмы и/или выдержки.**

- Если объект слишком яркий или темный, это означает, что он находится за пределами доступного диапазона фотокамеры. Отрегулируйте установку еще раз.

---

### **Изображение имеет беловатый цвет (Засвечено).**

### **На изображении появляется размытость (Двойное изображение).**

- Фотоснимок был снят при сильном источнике света, и через объектив прошел излишний свет. Наденьте светозащитную бленду (продается отдельно).



---

### Углы фотоснимка слишком темные.

- Если используется какой-либо фильтр или светозащитная бленда, снимите их и попробуйте выполнить съемку еще раз. В зависимости от толщины фильтра и в результате неправильного крепления светозащитной бленды на фотоснимке может частично появиться фильтр или светозащитная бленда. Оптические свойства некоторых объективов могут привести к тому, что периферийные участки фотоснимков окажутся слишком темными (недостаточное освещение).

---

### Глаза человека на снимке выглядят красными.

- Активизируйте функцию уменьшения эффекта красных глаз (стр. 98).
- Подойдите ближе к объекту и выполните съемку объекта со вспышкой в пределах диапазона действия вспышки (стр. 97).

---

### На ЖК-мониторе появляются и остаются точки.

- Это не является неисправностью. Эти точки не записываются (стр. 6).
  - Вы можете уменьшить эффект этой проблемы с помощью функции распределения пикселей “Pixel mapping”.
- ① Установите переключатель LIVE VIEW/OVF в положение “LIVE VIEW”.
  - ② Наденьте крышку объектива.
  - ③ Кнопка MENU →  3 → [Pixel mapping] → [Да]

---

### Размытое изображение.

- Фотоснимок был сделан в темном месте без вспышки, что привело к дрожанию фотокамеры. Рекомендуются использование штатива или вспышки (стр. 50, 95).

---

### На ЖК-мониторе или в видоискателе мигает шкала EV ◀ ▶.

- Объект слишком яркий или слишком темный для диапазона экспозамера фотоаппарата.

---

### Странные цвета изображения, записанного в режиме Live View.

- В режиме Live View тщательно проверьте изображение, показываемое на ЖК-мониторе перед съемкой. Камера может не распознать цвет изображения непосредственно после включения режима Live View. В таких случаях вы можете не достичь желаемого результата.

## Просмотр фотоснимков

### **Фотоаппарат не воспроизводит изображения.**

- Имя папки/файла было изменено на вашем компьютере (стр. 164).
- Если файл изображения был обработан на компьютере или если файл изображения был записан при помощи модели, отличной от модели Вашего фотоаппарата, воспроизведение на Вашем фотоаппарате не гарантируется.
- Фотоаппарат находится в режиме USB. Отмените USB-соединение (стр. 162).

## Удаление/редактирование изображений

### **Фотоаппарат не удаляет изображение.**

- Отмените защиту (стр. 134).

---

### **Вы удалили изображение по ошибке.**

- После того, как снимок удален, восстановить его невозможно. Мы рекомендуем защищать изображения, которые вы не хотите удалять (стр. 134).

---

### **Невозможно установить метку DPOF.**

- Нельзя задать метки DPOF для файлов формата RAW.

## Компьютеры

### **Вы не знаете, совместима ли операционная система Вашего компьютера с фотокамерой.**

- См. “Рекомендуемая конфигурация компьютера” (стр. 157, 166).

---

### **Ваш компьютер не распознает фотоаппарат.**

- Убедитесь, что камера включена.
- Если уровень заряда батареи низкий, установите заряженный батарейный блок (стр. 14) или используйте адаптер переменного тока (продается отдельно).
- Используйте кабель USB (прилагается) (стр. 158).
- Отсоедините кабель USB и плотно подсоедините его еще раз.

- Установите [USB-соединение] в [Съемный диск] (стр. 158).
- Отсоедините все оборудование, кроме фотоаппарата, клавиатуры и мыши, от USB-разъемов компьютера.
- Подключите фотокамеру непосредственно к компьютеру, а не через USB-концентратор или другое устройство (стр. 157).

---

### **Изображения не копируются.**

- Правильно выполните USB-соединение фотокамеры с компьютером (стр. 158).
- Выполните предписанную процедуру копирования для Вашей операционной системы (стр. 159).
- При съемке изображений с использованием карты памяти, отформатированной на компьютере, Вы, возможно, не сможете скопировать изображения на компьютер. Выполняйте съемку, используя карту памяти, отформатированную фотоаппаратом (стр. 146).

---

### **Изображение не воспроизводится на компьютере.**

- Если вы пользуетесь программой “PMB”, см. “Руководство по PMB”.
- Обратитесь к изготовителю компьютера или программного обеспечения.

---

### **Программа “PMB” не запускается автоматически после установления USB-соединения.**

- Выполните USB-соединение после включения компьютера (стр. 158).

## **Карта памяти**

---

### **Карта памяти не устанавливается в фотоаппарат.**

- Неверная ориентация карты памяти. Вставляйте карту в правильном направлении (стр. 21).

---

### **Невозможно выполнить запись на карту памяти.**

- Карта памяти заполнена. Удалите ненужные изображения (стр. 135).
- Установлена карта памяти, непригодная для использования (стр. 22).

---

## **Вы по ошибке отформатировали карту памяти.**

- При форматировании все данные на карте памяти удаляются. Вы не сможете их восстановить.

---

## **Карта памяти “Memory Stick PRO Duo” не распознается компьютером, имеющим слот “Memory Stick”.**

- Если карты памяти “Memory Stick PRO Duo” не поддерживаются слотом “Memory Stick” компьютера, подключите фотокамеру к компьютеру (стр. 158). Компьютер распознает карту “Memory Stick PRO Duo”.

## **Печать**

См. также раздел “PictBridge - совместимый принтер” (как изложено ниже) для получения сведений по следующим вопросам.

---

### **Цвет изображения выглядит странно.**

- При печати изображений, записанных в режиме Adobe RGB, на принтерах sRGB, не совместимых с Adobe RGB (DCF2.0/Exif2.21), изображения печатаются с более низким уровнем интенсивности цвета (стр. 111).

---

### **При печати обрезаются края изображений.**

- В зависимости от принтера, могут обрезаться левый, правый, верхний или нижний края. Обычно боковая сторона изображения обрезается при печати изображения, снятого в формате [16:9].
- Если Вы печатаете на своем принтере, отмените установки обрезки или печати без полей. Обратитесь к изготовителю принтера, чтобы узнать, предусмотрены ли у принтера данные функции.
- Если Вы печатаете в ателье, спросите, могут ли они распечатать изображения без обрезки краев.

---

### **На изображениях не печатается дата.**

- С помощью программы “РМВ” можно напечатать изображения с датой (стр. 170).

- Этот фотоаппарат не имеет функции наложения даты на изображения. Тем не менее, так как изображения, снятые этим фотоаппаратом, содержат информацию о дате съемки, можно напечатать изображения с наложенной на них датой, если принтер или программа распознает информацию в формате Exif. По вопросу совместимости с данными Exif обратитесь к изготовителю принтера или ПО.
- Если Вы печатаете снимки в ателье, изображения могут быть напечатаны с датой, если Вы попросите об этом.

## PictBridge - совместимый принтер

Для дополнительной информации обратитесь к инструкции по эксплуатации, прилагаемой к принтеру, или проконсультируйтесь с изготовителем принтера.

---

### Невозможно установить соединение.

- Фотоаппарат нельзя непосредственно подключить к принтеру, несовместимому со стандартом PictBridge. Обратитесь к производителю принтера по вопросу совместимости с PictBridge.
- Установите [USB-соединение] в [PTP] (стр. 173).
- Отсоедините и подсоедините кабель USB еще раз. Если принтер выдает сообщение об ошибке, обращайтесь к инструкции по эксплуатации, прилагаемой к принтеру.

---

### Невозможно напечатать изображения.

- Проверьте, правильно ли подключены фотокамера и принтер при помощи кабеля USB.
- Снимки в формате RAW напечатать нельзя.
- Печать изображений, снятых при помощи фотоаппаратов, отличных от данного фотоаппарата, или изображений, модифицированных компьютером, может не выполняться.

---

### Невозможно выполнить печать изображения выбранного размера.

- Отсоедините и подсоедините заново кабель USB всякий раз, когда Вы меняете размер бумаги после подключения принтера к фотокамере.

---

## **Невозможно управлять фотокамерой после отмены печати.**

- Подождите немного, пока принтер выполняет отмену. В зависимости от принтера, для этого может понадобиться некоторое время.

## **Прочее**

### **Объектив запотел.**

- Произошла конденсация влаги. Выключите фотокамеру и оставьте ее примерно на час перед использованием (стр. 195).

---

### **При включении фотокамеры появилось сообщение “Установить дату и время?”.**

- Фотоаппарат без батарейного блока или с почти разряженной батареей некоторое время не использовался. Зарядите батарейный блок и снова установите дату (стр. 25, 196). Если установка даты теряется при каждой зарядке батарейного блока, обратитесь за консультацией к своему дилеру Sony или в местный авторизованный сервисный центр Sony.

---

### **Количество доступных для записи фотоснимков не уменьшается или уменьшается на два за один раз.**

- Это связано со степенью сжатия, так как при съемке с использованием формата JPEG размер изображения после сжатия изменяется по-разному в зависимости от изображения (стр. 143).

---

### **Настройка сбрасывается без восстановления исходных значений.**

- Батарейный блок был извлечен при выключателе питания в положении ON. При извлечении батарейного блока убедитесь, что фотоаппарат выключен и индикатор доступа не горит (стр. 16, 38).

---

### **Фотоаппарат работает неправильно.**

- Выключите питание фотоаппарата. Извлеките и вставьте снова батарейный блок. Отсоедините шнур питания, если используется адаптер переменного тока (продается отдельно). Если фотоаппарат горячий, дайте ему остыть перед выполнением этой процедуры по исправлению. Если после этого фотокамера все равно не работает, обратитесь за консультацией к своему дилеру Sony или в местный авторизованный сервисный центр Sony.

---

### **Мигают пять полос на шкале SteadyShot.**

- Функция SteadyShot не работает. Вы можете продолжать съемку, но функция SteadyShot работать не будет. Выключите и включите фотоаппарат. Если шкала SteadyShot продолжает мигать, обратитесь за консультацией к своему дилеру Sony или в местный авторизованный сервисный центр Sony.

---

### **На экране отображается "--E--".**

- Извлеките и снова установите карту памяти. Если сообщение не исчезает, отформатируйте карту памяти.

## Предупреждающие сообщения

При появлении следующих сообщений выполните приведенные ниже инструкции.

---

### Несовместимая батарея. Используйте соотв. тип.

- Используется несовместимый батарейный блок (стр. 18).

---

### Установить дату и время?

- Установите дату и время. Если фотоаппарат не использовался в течение длительного времени, зарядите его внутреннюю перезаряжаемую батарею (стр. 25, 196).

---

### Недостаточно питания.

- Вы попытались выполнить операцию [Режим очистки] при недостаточном уровне заряда батареи. Зарядите батарейный блок или используйте адаптер переменного тока (продается отдельно).

---

### Невозможно использ. “Memory Stick”. Форматировать?

### Невозможно использовать карту SD. Форматировать?

- Карта памяти отформатирована на компьютере и формат файла был изменен. Выберите [Да], затем отформатируйте карту памяти. Вы можете снова использовать эту карту памяти, но все ранее записанные на ней данные будут удалены. Процесс форматирования занимает некоторое время. Если это сообщение появляется снова, замените карту памяти.

---

### Ошибка карты

- Установлена несовместимая карта памяти или форматирование не выполнено.

---

### Переустановите карту “Memory Stick”.

### Переустановите карту SD.

- Установленную карту памяти невозможно использовать с данным фотоаппаратом.
- Карта памяти повреждена.
- Загрязнены контакты карты памяти.

---

### Карта SD заблокирована.

- Используется карта памяти с переключателем защиты от записи, и этот



переключатель установлен в положение LOCK. Установите переключатель в положение записи.

---

### **Данный тип карты “Memory Stick” не поддерживается.**

- Пользуйтесь картой памяти “Memory Stick”, совместимой с данным фотоаппаратом (стр. 22).

---

### **Нормальная запись на эту карту “Memory Stick” и воспроизведение с нее не гарантируются.**

- Так как карта не совместима со стандартом “Memory Stick”, ее применение не рекомендуется. Обратитесь к производителю карты.

---

### **“Memory Stick” не вставлена. Затвор заблокирован.**

### **Карта SD не вставлена. Затвор заблокирован.**

- Не установлена карта памяти. Вставьте карту памяти.

---

### **Обработка...**

- Процесс подавления шумов при длительной выдержке идет, пока открыт затвор. Во время процесса подавления шумов дальнейшая съемка невозможна.

---

### **Невозможно отобразить.**

- Фотоснимки, записанные с помощью других фотоаппаратов или измененные с помощью компьютера, могут не отображаться.

---

### **Объектив не прикреплен. Затвор заблокирован.**

- Объектив неправильно установлен или не установлен.
- Если фотокамера присоединяется к астрономическому телескопу или подобному устройству, установите режим записи на M.

---

### **Нет изображений**

- На карте памяти нет изображений.

---

### **Изображение защищено.**

- Попытка удаления защищенных изображений.

---

### **Невозможно напечатать.**

- Попытка пометить файлы RAW меткой DPOF.

---

### **Запуск USB-соединения**

- USB-соединение установлено. Не отключайте кабель USB.

---

### **Проверьте подключенное устройство.**

- Невозможно установить соединение PictBridge. Отсоедините кабель USB и подсоедините его еще раз.

---

### **Камера перегрелась. Позвольте камере остыть.**

- Фотоаппарат нагрелся из-за непрерывной съемки. Отключите питание. Дайте фотоаппарату остыть и подождите, пока он будет снова готов к съемке.



- В режиме проверки ручной фокусировки температура фотоаппарата повышается. Дальнейшее использование фотоаппарата невозможно, пока его температура не понизится.

---

### **Ошибка фотоаппарата Системная ошибка.**

- Отключите питание, извлеките батарейный блок, затем повторно вставьте его. Если это сообщение появляется часто, обратитесь за консультацией к своему дилеру Sony или в местный уполномоченный сервисный центр Sony.

---

### **Невозможно увеличить. Невозможно повернуть кадр.**

- Изображения, записанные на других фотоаппаратах, возможно, не удастся увеличить или повернуть.

---

### **Нет измененных изображений**

- Попытка защитить изображения или задать данные DPOF, не указав изображения.

---

### **Создан дополн папок невозм**

- На карте памяти есть папка с именем, начинающимся с “999”. В этом случае больше нельзя создавать папки.

---

### **Печать отменена.**

- Задание печати было отменено. Отсоедините кабель USB или выключите питание фотоаппарата.

---

### **Невозможно отметить.**

- Попытка пометить файлы RAW на экране PictBridge.

---

### **Ошибка принтера**

- Проверьте принтер.
- Проверьте, не повреждено ли изображение, которое Вы хотите напечатать.

---

### **Принтер занят**

- Проверьте принтер.

# Меры предосторожности

## Не используйте/не храните фотокамеру в следующих местах

- В чрезмерно жарком, сухом или влажном месте  
В таких местах, как, например, в автомобиле, припаркованном под прямыми солнечными лучами, корпус фотоаппарата может деформироваться, что может привести к неисправности.
- Под прямыми лучами солнца или вблизи нагревательного прибора  
Корпус фотоаппарата может обесцветиться или деформироваться, и это может привести к неисправности.
- В месте, подверженном качающей вибрации
- Вблизи источников сильного магнитного поля
- В местах с повышенным содержанием песка или пыли  
Будьте осторожны, чтобы не допустить попадания песка или пыли в фотоаппарат. Это может привести к неисправности фотоаппарата, и в некоторых случаях эта неисправность не может быть устранена.

## О хранении

Не забудьте надеть крышку объектива или крышку байонета, когда фотоаппарат не используется. Прикрепляя крышку байонета, удалите всю пыль с крышки перед установкой ее на фотоаппарат. Если вы покупаете комплект объектива DT 18 – 55 мм F3,5 – 5,6 SAM, купите также заднюю крышку объектива ALC-R55.

## О температурах эксплуатации

Фотоаппарат предназначен для эксплуатации при температуре от 0°C до 40°C. Съемка в чрезмерно холодных или жарких местах, где температура выходит за этот диапазон, не рекомендуется.

## О конденсации влаги

При быстром перемещении фотоаппарата из холодного места в теплое, внутри или снаружи фотоаппарата может конденсироваться влага. Подобная конденсация влаги может привести к неисправности фотоаппарата.

## **Как предотвратить конденсацию влаги**

При перемещении фотоаппарата из холодного места в теплое помещение поместите фотоаппарат в пластиковый пакет и дайте ему возможность адаптироваться к условиям в новом месте около часа или более.

## **При конденсации влаги**

Выключите фотоаппарат и подождите около часа, пока влага не испарится. Обратите внимание, что если Вы попытаетесь выполнять съемку, когда внутри объектива остается влага, Вы не сможете записать качественные изображения.

## **О внутренней аккумуляторной батарее**

В этом фотоаппарате имеется встроенная перезаряжаемая батарейка, предназначенная для сохранения даты, времени и других установок вне зависимости от того, включено или выключено питание.

Данная аккумуляторная батарея постоянно заряжается в течение всего времени использования Вашего фотоаппарата. Однако если вы используете фотоаппарат только в короткие промежутки времени, она постепенно разряжается, и если вы совсем не пользуетесь

фотоаппаратом примерно в течение 3 месяцев, она полностью разрядится. В этом случае перед эксплуатацией фотоаппарата не забудьте зарядить аккумуляторную батарею.

Вместе с тем, если данная аккумуляторная батарея не заряжена, вы можете пользоваться фотоаппаратом до тех пор, пока Вам не понадобится записать дату и время. Если при каждой подзарядке внутренней аккумуляторной батареи настройки фотоаппарата сбрасываются на значения по умолчанию, возможно, истек срок службы батареи. Обратитесь к своему дилеру Sony или в местный авторизованный сервисный центр Sony.

## **Способ зарядки внутренней аккумуляторной батареи**

Вставьте заряженный батарейный блок в фотоаппарат, или подсоедините фотоаппарат к сетевой розетке при помощи адаптера переменного тока (продается отдельно), и оставьте фотоаппарат на 24 часа или более с выключенным питанием.

## **Сведения о записи/ воспроизведении**

- Перед съемкой событий, происходящих только один раз, выполните пробную съемку, чтобы убедиться в правильной работе фотоаппарата.
- Данная камера не является пыле-, влагозащищенной и водонепроницаемой.
- Не смотрите на солнце или источник сильного света через снятый объектив или видоискатель. Это может вызвать непоправимое поражение ваших глаз. Или же может привести к неисправности вашего фотоаппарата.
- Не используйте фотоаппарат вблизи генераторов сильных радиоволн или источников излучения. Фотоаппарат может не выполнить запись или воспроизведение надлежащим образом.
- Использование фотоаппарата в местах с повышенным содержанием песка или пыли может привести к неисправности.
- Если произойдет конденсация влаги, удалите ее перед использованием фотоаппарата (стр. 196).
- Не трясите фотоаппарат и не стучите по нему. Помимо неисправности и невозможности выполнять запись изображений, это может привести к непригодности носителя информации или стать причиной искажения, повреждения или потери данных.
- Перед использованием вспышки очистите ее поверхность. Выделение тепла от вспышки может привести к тому, что грязь на поверхности вспышки вызовет обесцвечивание поверхности вспышки или же прилипнет к поверхности вспышки, в результате чего освещенность станет недостаточной.
- Храните фотоаппарат, прилагаемые принадлежности и т.п. в недоступном для детей месте. Они могут проглотить карту памяти и т.п. В случае возникновения подобной проблемы, немедленно обратитесь к врачу.

# Указатель

## А

Авто HDR.....	108
Авто.откл.с вид.....	152
Автовспышка.....	95
Автоматическая фокусировка .....	84
Автопросмотр.....	151
Автоспуск.....	119

## Б

Баланс белого.....	114
Батарейный блок.....	14, 16
Беспроводная вспышка.....	99
Беспроводной пульт дистанционного управления .....	122
Блокировка АЭ.....	100
Блокировка фокуса.....	87
Брекетинг.....	120
Брекетинг со вспышкой.....	120
Брекетинг WB.....	122

## В

Видоискатель.....	75, 83
Вспышка выкл.....	51, 95
Выбор сцены.....	55
Выбрать папку.....	146
Выдержка.....	62, 68
Высокоскоростная синхронизация.....	83

## Г

Гистограмма.....	103
Глубина резкости.....	62

## Д

Датчики видоискателя .....	75, 152
Диафрагма.....	62, 65
Дисп.реж.воспр.....	126
Дополн.синхр.....	95

## Ж

ЖК-монитор.....	42, 78, 131
-----------------	-------------

## З

Закат.....	60
Запол.вспышка.....	95
Зарядка батарейного блока .....	14
Защита.....	134
Звуковые сигн.....	150

## И

Индекс изображ.....	129
Индикатор фокусировки.....	85
Интеллектуальный телеконвертер.....	94

## К

Карта памяти SD.....	21
Качество.....	143

Качество изображения.....	143	Номер файла.....	145
Клавиша управления .....	44	Ночн. порт./вид.....	61
Кнопка AEL.....	149	<b>О</b>	
Кнопка Fn.....	44	Область AF .....	89
Количественное значение экспозиции .....	62	Общее освещение .....	121
Количество записываемых изображений.....	30, 32	Объектив .....	19
Конденсация влаги .....	195	Оптимизатор динамического диапазона.....	107
КОНТР.ПО HDMI.....	140	<b>П</b>	
Контрастность.....	110	Пейзаж .....	57
Коррекция вспышки .....	104	Переключатель карт памяти .....	21
Коррекция экспозиции.....	101	Печать .....	171, 173
Коэффициент сжатия.....	143	Печать даты .....	172
Крышка видоискателя.....	28	Плечевой ремень .....	27
<b>М</b>		Поворот .....	127
Макро .....	58	Подавление помех .....	147
Масштабирование .....	94	Подсветка АФ .....	98
Медленная синхр.....	95	Покадровая АФ.....	88
Меню .....	46	Пользовательский баланс белого.....	116
Модель .....	153	Портрет.....	56
Мультисегментный .....	106	Предустановленный баланс белого.....	115
<b>Н</b>		Приоритет диафрагмы .....	65
Наглазник.....	28	Приоритет скорости затвора .....	68
Нажатие наполовину .....	52	Проверка ручной фокусировки .....	91
Название папки .....	145	Программная автоматическая регулировка .....	64
Настройка диоптрий .....	77	Просмотр изображений.....	126
Насыщенность.....	110		
Непрерывная АФ .....	88		
Непрерывная съемка.....	118		
Непрерывный брекетинг ...	120		

Просмотр изображений на экране телевизора.....	138
Пульт дистанционного управления.....	122

## **Р**

Размер изобр. ....	142
Разъем DC IN.....	40
Распознавание лиц .....	53
Режим АФ.....	88
Режим вспышки.....	95
Режим очистки.....	34
Режим протяжки .....	118
Режим фокусировки .....	88
Режим экспозамера.....	106
Режим экспозиции.....	62
Резкость.....	110
Ручная фокусировка .....	90
Ручная экспозиция .....	71
Ручное переключение .....	72

## **С**

Сброс.....	154
Слайд-шоу.....	130
Создать папку.....	146
Спорт.....	59
Справка.....	150
Съемка.....	51
Съемка улыбки.....	124
Съемка BULB.....	73

## **Т**

ТворческийСтиль .....	110
-----------------------	-----

Технические характеристики .....	176
Точечная АФ .....	106

## **У**

Увеличенное изображение .....	127
Удалить.....	135
Ум.эфф.кр.глаз .....	98
Уменьшение дрожания камеры .....	48
Управл.вспышкой .....	105
Установка часов.....	25
Установка DPOF .....	171
Установки даты/времени .....	25

## **Ф**

Фокусировка .....	84
Фокусное расстояние .....	179
Формат.....	143
Форматировать .....	146
Функция удаления пыли.....	34
Функция SteadyShot .....	49

## **Ц**

Цвет. простран. ....	111
Цветовая темпер.....	116
Цветовой фильтр.....	116
Центровзвешенный .....	106

## **Ч**

Чувствительность по ISO ...	113
-----------------------------	-----



## Ш

Шкала EV..... 72, 101, 121

## Э

Экон.питан. .... 150

Экспомер в 40 сегментах  
сотовой формы ..... 177

Экспозиция..... 62

## Я

Язык..... 150

Яркость ЖКД..... 151

## A-Z

Adobe RGB ..... 111

Eye-Start AF ..... 75

Image Data Converter SR.... 169

Image Data Lightbox SR..... 169

JPEG ..... 143

Live View..... 6, 75

“Memory Stick Duo” ..... 21

“Memory Stick PRO Duo” .... 21

NR высокого ISO..... 147

NR долгой эксп. .... 147

OVF..... 75

PictBridge ..... 173

Pixel mapping..... 185

PMB ..... 170

RAW ..... 143, 169

USB-соединение..... 158