

SONY®

SONY®

LCD Digital Colour TV

LCD Digital Colour TV

Bedienungsanleitung _____ **DE**

Mode d'emploi _____ **FR**

Istruzioni per l'uso _____ **IT**

Gebruiksaanwijzing _____ **NL**

KDL-52W40xx KDL-32W40xx KDL-37V47xx
KDL-52W42xx KDL-32W42xx KDL-32V45xx
KDL-46W40xx KDL-40E40xx KDL-32V47xx
KDL-46W42xx KDL-32E40xx KDL-26V45xx
KDL-40W40xx KDL-26E40xx KDL-26V47xx
KDL-40W42xx KDL-37V45xx

 Für hilfreiche Informationen zu Sony Produkten
Pour obtenir les informations utiles concernant les produits
Sony
Per informazioni utili sui prodotti Sony
Voor nuttige informatie over Sony producten
<http://www.sony-europe.com/myproduct/>



329824322

3-298-243-22(2)

E

BRAVIA

© 2008 Sony Corporation

E

3-298-243-22(2)

<http://www.sony.net/>

Printed in Spain

Einführung

Vielen Dank, dass Sie sich für ein Produkt von Sony entschieden haben.

Bitte lesen Sie dieses Handbuch aufmerksam durch, bevor Sie das Fernsehgerät verwenden, und bewahren Sie es auf, um später bei Bedarf darin nachschlagen zu können.

Entsorgen des Fernsehgeräts



Entsorgung von gebrauchten elektrischen und elektronischen Geräten (anzuwenden in den Ländern der Europäischen Union und anderen europäischen Ländern mit einem separaten Sammelsystem für diese Geräte)

Das Symbol auf dem Produkt oder seiner Verpackung weist darauf hin, dass dieses Produkt nicht als normaler Haushaltsabfall zu behandeln ist, sondern an einer Annahmestelle für das Recycling von elektrischen und elektronischen Geräten abgegeben werden muss. Durch Ihren Beitrag zum korrekten Entsorgen dieses Produkts schützen Sie die Umwelt und die Gesundheit Ihrer Mitmenschen. Umwelt und Gesundheit werden durch falsches Entsorgen gefährdet. Materialrecycling hilft, den Verbrauch von Rohstoffen zu verringern. Weitere Informationen zum Recycling dieses Produkts erhalten Sie bei Ihrer Gemeindeverwaltung, den kommunalen Entsorgungsbetrieben oder dem Geschäft, in dem Sie das Produkt gekauft haben.



Entsorgung von gebrauchten Batterien und Akkus (anzuwenden in den Ländern der Europäischen Union und anderen europäischen Ländern mit einem separaten Sammelsystem für diese Produkte)

Das Symbol auf der Batterie/dem Akku oder der Verpackung weist darauf hin, dass diese nicht als normaler Haushaltsabfall zu behandeln sind. Durch Ihren Beitrag zum korrekten Entsorgen dieser Batterien/Akkus schützen Sie die Umwelt und die Gesundheit Ihrer Mitmenschen. Umwelt und Gesundheit werden durch falsches Entsorgen gefährdet. Materialrecycling hilft, den Verbrauch von Rohstoffen zu verringern. Bei Produkten, die auf Grund ihrer Sicherheit, der Funktionalität oder als Sicherung vor Datenverlust eine ständige Verbindung zur eingebauten Batterie benötigen, sollte die Batterie nur durch qualifiziertes Servicepersonal ausgetauscht werden. Um sicherzustellen, dass die Batterie korrekt entsorgt wird, geben Sie das Produkt zwecks Entsorgung an einer Annahmestelle für das Recycling von elektrischen und elektronischen Geräten ab. Für alle anderen Batterien entnehmen Sie die Batterie bitte entsprechend dem Kapitel über die sichere Entfernung der Batterie. Geben Sie die Batterie an einer Annahmestelle für das Recycling von Batterien/Akkus ab. Weitere Informationen über das Recycling dieses Produkts oder der Batterie erhalten Sie von Ihrer Gemeinde, den kommunalen Entsorgungsbetrieben oder dem Geschäft, in dem Sie das Produkt gekauft haben.

Der Hersteller dieses Produkts ist Sony Corporation, 1-7-1 Konan Minato-ku Tokyo, 108-0075 Japan. Autorisierter Vertreter für EMV und Produktsicherheit ist die Sony Deutschland GmbH, Hedelfinger Strasse 61, 70327 Stuttgart, Deutschland. Für Fragen im Zusammenhang mit Kundendienst oder Garantie wenden Sie sich bitte an die in den separaten Kundendienst- oder Garantieunterlagen genannten Adressen.

Hinweis zu Funktionen für digitale Sender

- Alle Funktionen, die sich auf digitales Fernsehen (**DVB**) beziehen, funktionieren nur in Ländern und Gebieten, in denen digitale terrestrische Fernsehsignale im Standard DVB-T (MPEG2 und MPEG4 AVC) ausgestrahlt werden oder in denen ein Zugang zu DVB-C-kompatiblen Kabeldiensten (MPEG2 und MPEG4 AVC) existiert. Bitte erkundigen Sie sich bei Ihrem Fachhändler vor Ort, ob an Ihrem Wohnort DVB-T-Signale empfangen werden können oder fragen Sie Ihren Kabelanbieter, ob dessen DVB-C-Kabeldienst mit dem Betrieb dieses Fernsehers kompatibel ist.
- Der Kabelanbieter kann für solche Dienste eine Zusatzgebühr und die Anerkennung seiner Geschäftsbedingungen verlangen.
- Dieses Fernsehgerät erfüllt die DVB-T- und DVB-C-Spezifikationen. Die Kompatibilität mit zukünftigen digitalen terrestrischen DVB-C-Signalen kann jedoch nicht garantiert werden.
- In manchen Ländern/Gebieten sind u. U. einige Funktionen für digitales Fernsehen nicht verfügbar, sodass die Möglichkeit besteht, dass das DVB-C-Kabelsignal nicht bei allen Anbietern einwandfrei funktioniert.
- Nähere Informationen zur DVB-C-Funktionalität finden Sie auf unserer Kabel-Support-Site: <http://support.sony-europe.com/TV/DVBC/>

Information zu Warenzeichen

- **DVB** ist ein eingetragenes Warenzeichen des DVB-Projekts.
- Herstellung in Lizenz von BBE Sound, Inc. Lizenziert durch BBE Sound, Inc. und geschützt durch eines oder mehrere der folgenden US-Patente: 5510752, 5736897. BBE und das BBE-Symbol sind eingetragene Warenzeichen von BBE Sound, Inc.
- In Lizenz von Dolby Laboratories hergestellt. "Dolby" und das Doppel-D Symbol  sind Warenzeichen der Dolby Laboratories.
- HDMI, das HDMI-Logo und High-Definition Multimedia Interface sind Marken oder eingetragene Warenzeichen von HDMI Licensing LLC.

BBE VIVA  **DOLBY**[®]
HD3D Sound **DIGITAL • PLUS**

HDMI[™] **VIRTUAL**
HIGH-DEFINITION MULTIMEDIA INTERFACE  **DOLBY**
SURROUND



- Die in diesem Handbuch verwendeten Abbildungen zeigen - falls nichts Anderes angegeben ist - das Gerät KDL-40W4000.
- Die Beschriftung "x", die in der Modellbezeichnung steht, entspricht der Zahl für die Farbvariationen.

Inhaltsverzeichnis

Leitfaden zur Inbetriebnahme

4

Überprüfen des Zubehörs	4
Sicherheitsinformationen.....	9
Sicherheitsmaßnahmen	10
Die Fernbedienung.....	11
Bedien- und Anzeigeelemente des Fernsehgeräts	12

Fernsehen

Fernsehen	13
Verwenden des Guides DVB	15
Verwenden der digitalen Favoritenliste DVB	16

Zusatzgeräte verwenden

Anschließen von zusätzlichen Geräten.....	17
Anzeigen eines Bildes, das von einem angeschlossenen Gerät kommt.....	18
Verwenden von BRAVIA Sync (Steuerung für HDMI).....	19

Verwenden von Menü-Funktionen

Das TV-Hauptmenü (XMB™).....	21
Einstellungen.....	22
Bild	22
Ton	23
Funktionen	24
Grundeinstellungen	25
Analoge Einstellungen	28
Digitale Einstellungen DVB	29
Foto	32
Bilderrahmen	32
USB-Foto-Viewer	32

Zusatzinformationen

Technische Daten	33
Störungsbehebung.....	36

DVB : nur für Digitalkanäle

 Lesen Sie vor der Inbetriebnahme des Fernsehgeräts bitte den Abschnitt „Sicherheitsinformationen“ in dieser Anleitung. Bewahren Sie die Anleitung zum späteren Nachschlagen auf.

Leitfaden zur Inbetriebnahme

1: Überprüfen des Zubehörs

Netzkabel (1) (nur für KDL-52W4xxx, KDL-46W4xxx, KDL-40W4xxx, KDL-40E4xxx)

Fernbedienung RM-ED011 (1)

Fernbedienung RM-ED011 W (1) (nur für KDL-40E4xxx, KDL-32E4xxx, KDL-26E4xxx)

Batterien der Größe AA (Typ R6) (2)

Ständer (1) (außer KDL-52W4xxx, KDL-26E4xxx)

Schrauben für den Ständer (4) (nur für KDL-46W4xxx, KDL-40W4xxx, KDL-40E4xxx, KDL-37V4xxx)

Schrauben für den Ständer (3) (nur für KDL-32W4xxx, KDL-32E4xxx, KDL-32V4xxx, KDL-26V4xxx)

So setzen Sie Batterien in die Fernbedienung ein

Drücken Sie zum Öffnen den Riegel und heben die Abdeckung gleichzeitig an.

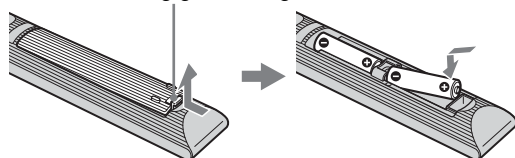

2: Befestigung des Ständers (außer KDL-52W4xxx, KDL-26E4xxx)

- 1 Öffnen Sie den Karton und entnehmen Sie den Ständer und die Schrauben.

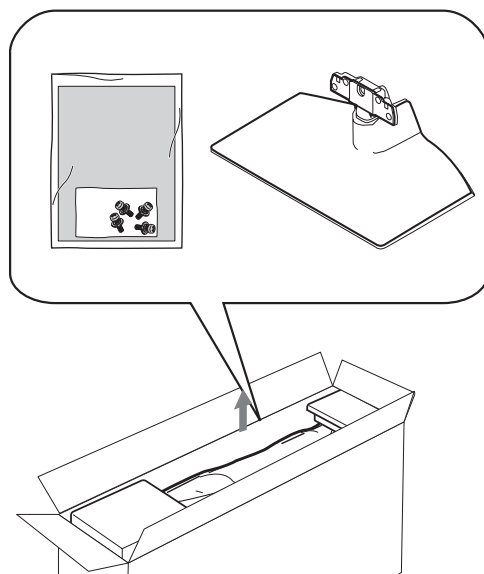

- 2** Setzen Sie das Fernsehgerät auf den Ständer. Achten Sie darauf, dass die Kabel dabei nicht stören.

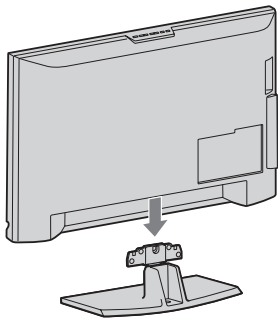

- 3** Befestigen Sie den Ständer mit den gelieferten Schrauben am Fernsehgerät.

KDL-46W4xxx
KDL-40W4xxx
KDL-40E4xxx
KDL-37V4xxx

KDL-32W4xxx
KDL-32E4xxx
KDL-32V4xxx
KDL-26V4xxx

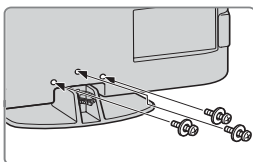
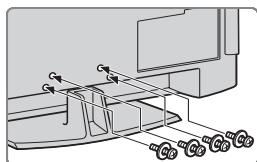

Falls Sie einen elektrischen Schraubendreher verwenden, stellen Sie das Anzugsmoment auf ca. 1,5 Nm (15 kgfcm)

3: Anschluss einer Antenne/Video-Recorder/ DVD-Recorder

Anschließen von Antenne/Kabel Terrestrisches Signal oder Kabel

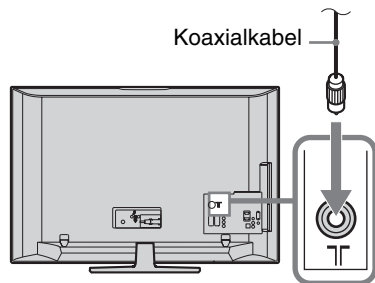

Anschließen von Antenne / Kabel / Video-Recorder / DVD-Recorder

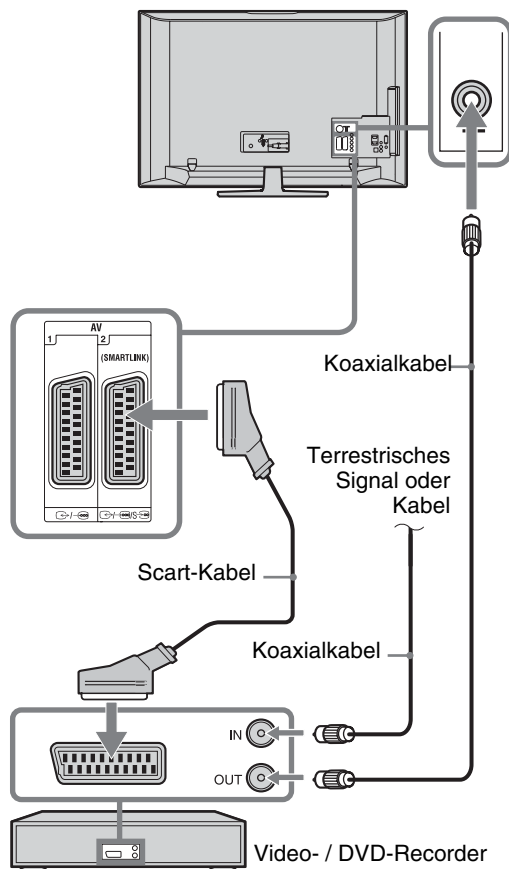

4: Sichern des Fernsehgeräts gegen Umfallen

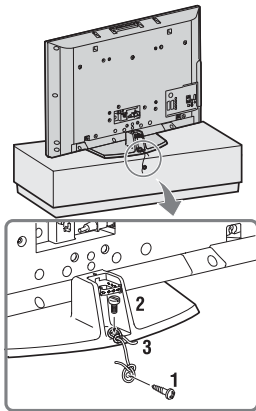

- 1 Schrauben Sie eine Holzschraube (4 mm Durchmesser, nicht mitgeliefert) in das Fernsehuntergestell.
- 2 Schrauben Sie eine Maschinenschraube (M6 x 12, nicht mitgeliefert) in das Schraubenloch des Fernsehgeräts.
- 3 Verbinden Sie die Holzschraube und die Maschinenschraube mit einem starken Seil

5: Verbinden der Kabel

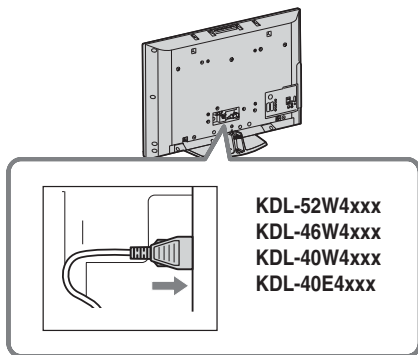

6: Bündeln der Kabel

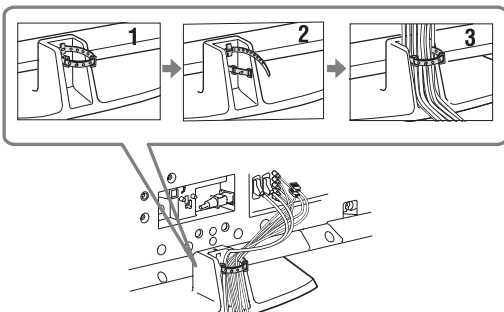

7: Durchführen der Anfangseinstellungen

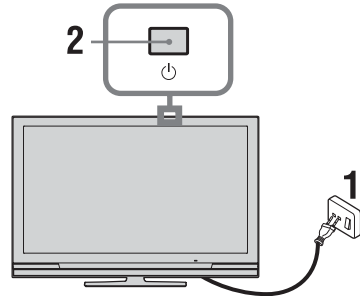

- 1 Stecken Sie den Netzstecker des Fernsehgeräts in eine Steckdose (220-240V Wechselstrom, 50 Hz).
- 2 Drücken Sie am Fernsehgerät auf . Wenn Sie das Fernsehgerät zum ersten Mal einschalten, erscheint auf dem Fernsehschirm das Menü für Sprachauswahl.
- 3 Wählen Sie mit eine der im Menü angebotenen Sprachen aus, und drücken Sie dann .

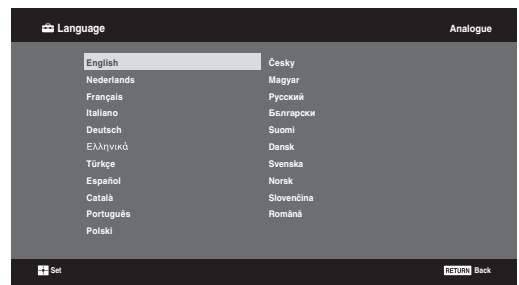

- 4 Wählen Sie mit der Taste \updownarrow das Land bzw. die Region, in der Sie das Fernsehgerät betreiben, und drücken Sie danach \oplus .

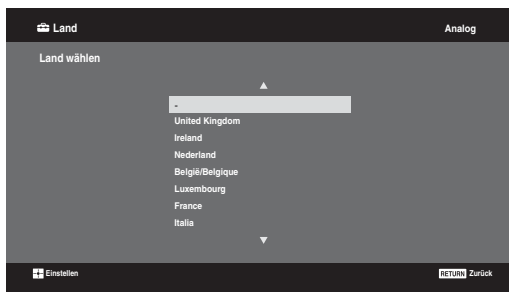

Sollte das Land, in dem Sie das Fernsehgerät benutzen wollen, in der Liste nicht erscheinen, wählen Sie an Stelle von Land/Region die Einstellung “-”.

- 5 Wählen Sie mit der Taste \updownarrow den Betriebsort, in der Sie das Fernsehgerät betreiben, und drücken Sie danach \oplus .



Um Energie zu sparen, empfiehlt Sony die Auswahl "Wohnung".



Mit dieser Option wird der für die typischen Lichtbedingungen dieser Umgebungen angemessene Ausgabemodus gewählt.

8: Automatische Programmsuche

- 1 Wählen Sie OK und drücken Sie dann \oplus .

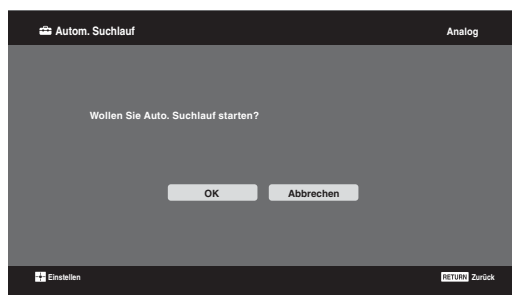

- 2 Wählen Sie mit \updownarrow “Antenne” oder “Kabel”, und drücken Sie dann \oplus .

Wenn Sie “Kabel” auswählen, erscheint das Bildschirmmenü zur Auswahl der Suchlaufart. Siehe “Zum Einstellen des Fernsehgeräts für Kabel-Verbindung” (Seite 8).

Das Fernsehgerät beginnt nun, alle verfügbaren digitalen Kanäle und anschließend die analogen Kanäle zu suchen. Dies kann einige Zeit dauern. Haben Sie Geduld und drücken Sie in der Zwischenzeit keine Taste am Fernsehgerät oder auf der Fernbedienung.

Falls eine Aufforderung eingeblendet wird, die Antennenverbindung zu bestätigen

Es wurden weder digitale noch analoge Sender gefunden. Prüfen Sie alle Antennen- oder Kabelverbindungen und drücken Sie dann \oplus , um den Sendersuchlauf erneut zu starten.

- 3 Wenn das Menü Programme ordnen eingeblendet wird, folgen Sie den Anleitungsschritten im Abschnitt “Programme ordnen”(Seite 28).

Wenn Sie die Reihenfolge, in der die analogen Sender im Fernsehgerät gespeichert sind, nicht ändern, drücken Sie \leftarrow RETURN, um zu Schritt 4 zurückzukehren.

4

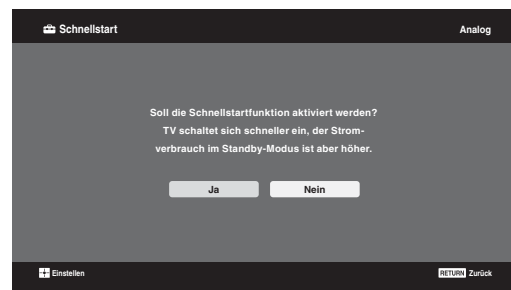

Näheres dazu, siehe Seite 24.

5

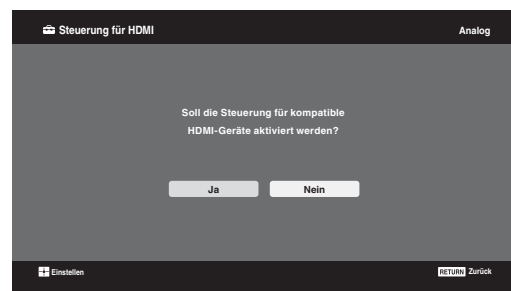

Näheres dazu, siehe Seite 19.

- 6 Drücken Sie \oplus .

Das Fernsehgerät hat nun alle verfügbaren Sender gespeichert.



Wenn ein Rundfunkkanal nicht empfangen werden kann oder wenn Sie eine Region wählen, für die kein digitaler Rundfunk existiert, muss nach Ausführen von Schritt 3 die Zeit eingestellt werden.

Zum Einstellen des Fernsehgeräts für Kabel-Verbindung

- 1 Drücken Sie ⊕.
- 2 Wählen Sie mit ⇅/⇅ die Option "Schnellsuchlauf" oder "Vollständiger Suchlauf", und drücken Sie dann ⊕.
"Schnellsuchlauf": Die Kanäle werden gemäss den Informationen des Kabelbetreibers für das Rundfunksignal eingestellt. Die empfohlene Einstellung für "Frequenz", "Netzwerk-ID" und "Symbolrate" ist "Autom.". Diese Option wird für einen schnellen Suchlauf empfohlen, wenn dies von Ihrem Kabelanbieters unterstützt wird. Falls der "Schnellsuchlauf" nicht funktioniert, verwenden Sie bitte die unten beschriebene Option "Vollständiger Suchlauf".
"Vollständiger Suchlauf": Alle verfügbaren Kanäle werden gesucht und gespeichert. Dies kann einige Zeit dauern. Diese Option wird empfohlen, wenn der "Schnellsuchlauf" nicht von Ihrem Kabelbetreiber unterstützt wird. Nähere Informationen zu den unterstützten Kabelbetreibern finden Sie auf der Support-Webseite:
<http://support.sony-europe.com/TV/DVBC/>

- 3 Drücken Sie ⇅, um "Start" auszuwählen, und drücken Sie anschließend ⊕.
Das Fernsehgerät beginnt nun, verfügbare Kanäle zu suchen. Drücken Sie in der Zwischenzeit keine Taste am Fernsehgerät oder auf der Fernbedienung.

Manche Kabelbetreiber unterstützen "Schnellsuchlauf" nicht. Wenn mit "Schnellsuchlauf" keine Kanäle gefunden werden, wählen Sie "Vollständiger Suchlauf".

Abnehmen des Tischständers vom Fernsehgerät



Nehmen Sie den Tischständer außer zur Wandmontage niemals ab.

KDL-52W4xxx
KDL-46W4xxx
KDL-40W4xxx
KDL-40E4xxx
KDL-37V4xxx

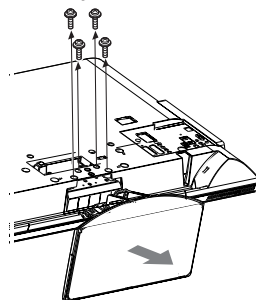

KDL-32W4xxx
KDL-32E4xxx
KDL-32V4xxx
KDL-26V4xxx

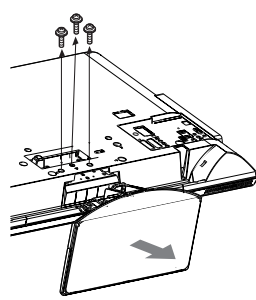

KDL-26E4xxx

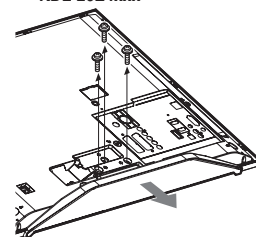

Sicherheitsinformationen

Installation/Einstellung

Installieren und benutzen Sie das Fernsehgerät unter Berücksichtigung der unten angegebenen Anweisungen, um alle Risiken wie Feuer, Elektroschock oder Beschädigungen und /oder Verletzungen zu vermeiden.

Installation

- Das Fernsehgerät sollte neben einer frei zugänglichen Netzsteckdose installiert werden.
- Stellen Sie das Fernsehgerät auf eine stabile, ebene Fläche.
- Wandeinbauten sollten nur von qualifiziertem Fachpersonal ausgeführt werden.
- Aus Sicherheitsgründen wird dringend empfohlen, ausschließlich Sony Zubehörteile zu verwenden, inklusive:
 - **KDL-52W40xx/ KDL-52W42xx/ KDL-46W40xx/ KDL-46W42xx/ KDL-40W40xx/ KDL-40W42xx/ KDL-32W40xx/ KDL-32W42xx/ KDL-40E40xx/ KDL-32E40xx/ KDL-37V45xx/ KDL-37V47xx/ KDL-32V45xx/ KDL-32V47xx:**
Wandmontagehalterung SU-WL500.
 - **KDL-26V45xx/ KDL-26V47xx/ KDL-26E40xx:**
Wandmontagehalterung SU-WL100.
 - **KDL-46W40xx/ KDL-46W42xx/ KDL-40W40xx/ KDL-40W42xx/ KDL-32W40xx/ KDL-32W42xx/ KDL-40E40xx/ KDL-32E40xx/ KDL-37V45xx/ KDL-37V47xx/ KDL-32V45xx/ KDL-32V47xx:**
Standfuß SU-FL300M.
- Verwenden Sie zum Befestigen der Montagehaken am Fernsehgerät bitte die gemeinsam mit der Wandmontagehalterung gelieferten Schrauben. Die mitgelieferten Schrauben sind derart konzipiert, dass sie von der Befestigungsfläche des Montagehakens aus 8 bis 12 mm lang sind. Durchmesser und Länge der Schrauben variieren je nach Modell der Wandmontagehalterung. Durch die Verwendung anderer als der mitgelieferten Schrauben kann das Fernsehgerät beschädigt werden oder herunterfallen.

8 mm - 12 mm

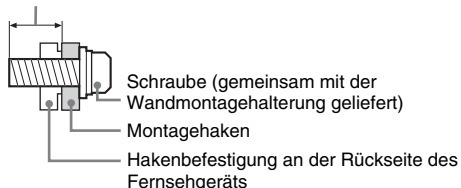

Transport

- Vor dem Transport des Fernsehgeräts ziehen Sie bitte alle Kabel aus dem Gerät.
- Zum Transport eines großen Fernsehgeräts sind zwei oder drei Personen nötig.
- Wenn Sie das Fernsehgerät von Hand transportieren, halten Sie es bitte wie rechts dargestellt. Üben Sie keinen Druck auf den LCD-Bildschirm aus.
- Wenn Sie das Fernsehgerät anheben oder transportieren, halten Sie dieses fest an der Unterkante.
- Setzen Sie das Fernsehgerät beim Transport weder Stößen noch starken Erschütterungen aus.
- Wenn Sie das Fernsehgerät für Reparaturen oder bei einem Umzug transportieren müssen, verpacken Sie es bitte mithilfe der Originalverpackungsmaterialien im Originalkarton.

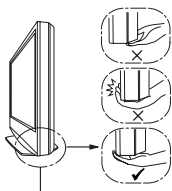
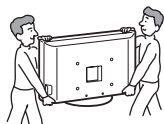

Greifen Sie den Bildschirm an der Unterseite, nicht an der Vorderseite. Nicht an der Vertiefung greifen. Nicht an der durchsichtigen Unterseite greifen.

Luftzirkulation

- Decken Sie nie die Lüftungsöffnungen ab und stecken Sie nichts in das Gehäuse.
- Lassen Sie ausreichend Platz um das Fernsehgerät (siehe Abbildung).
- Es wird dringend empfohlen, die offizielle Sony Wandmontagehalterung zu verwenden, um eine ausreichende Luftzirkulation zu gewährleisten.

Installation an der Wand

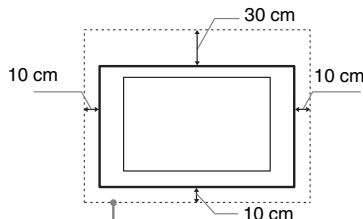

Lassen Sie mindestens so viel Platz um das Gerät.

Aufstellung auf dem Standfuß

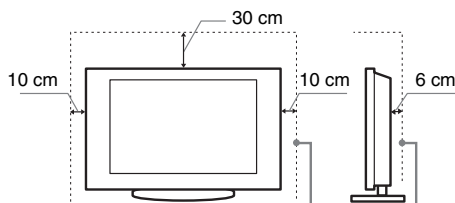

Lassen Sie mindestens so viel Platz um das Gerät.

- Um eine ausreichende Belüftung zu gewährleisten und Staub- oder Schmutzablagerungen zu vermeiden:
 - Stellen Sie das Fernsehgerät weder flach, noch auf dem Kopf stehend, falsch herum oder seitwärts geneigt auf.
 - Stellen Sie das Fernsehgerät weder auf einem Regal, einem Teppich, einem Bett oder in einem Schrank auf.
 - Decken Sie das Fernsehgerät nicht mit Decken oder Vorhängen ab und legen Sie keine Gegenstände wie Zeitungen usw. darauf.
 - Installieren Sie das Fernsehgerät nicht wie auf der Abbildung gezeigt.

Die Luftzirkulation wird unterbunden.

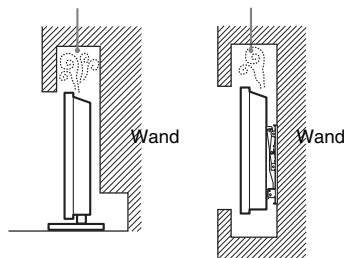

Netzkabel

Um alle Risiken wie Feuer, Elektroschock oder Beschädigungen und /oder Verletzungen auszuschließen, sollten Sie das Netzkabel und den Stecker wie hier angegeben handhaben:

- Verwenden Sie ausschließlich von Sony und nicht von anderen Anbietern gelieferte Netzkabel.
- Stecken Sie den Stecker ganz in die Netzsteckdose.
- Dieses Fernsehgerät ist ausschließlich für den Betrieb an 220-240 V Wechselstrom ausgelegt.
- Trennen Sie das Gerät zu Ihrer eigenen Sicherheit unbedingt vom Netzstrom, wenn Sie Kabel an dem Gerät anschließen und stolpern Sie nicht über die Kabel.
- Trennen Sie das Netzkabel von der Netzsteckdose, bevor Sie das Fernsehgerät reparieren oder transportieren.
- Halten Sie das Netzkabel von Wärmequellen fern.

Fortsetzung

- Ziehen Sie den Netzstecker aus der Steckdose und reinigen Sie ihn regelmäßig. Wenn der Stecker verstaubt ist und sich Feuchtigkeit abgelagert, kann die Isolierung leiden und es besteht Feuergefahr.

Anmerkungen

- Verwenden Sie das mitgelieferte Netzkabel nicht mit anderen Geräten.
- Klemmen, biegen oder verdrehen Sie das Netzkabel nicht übermäßig. Die blanken Adern im Inneren des Kabels könnten freiliegen oder brechen.
- Nehmen Sie am Netzkabel keine Veränderungen vor.
- Stellen Sie keine schweren Gegenstände auf das Netzkabel.
- Ziehen Sie nicht am Kabel, selbst wenn Sie das Netzkabel aus der Steckdose herausziehen.
- Achten Sie darauf, nicht zu viele andere Geräte an dieselbe Netzsteckdose anzuschließen.
- Verwenden Sie eine Netzsteckdose, in der der Stecker fest sitzt.

Verbotene Nutzung

Installieren Sie das Fernsehgerät weder an Standorten, in Umgebungen noch in Situationen wie den hier aufgeführten, da dies zu Fehlfunktionen des Fernsehgeräts und Feuer, Elektroschock, Beschädigungen und/oder Verletzungen führen kann.

Standort:

Im Freien (in direktem Sonnenlicht), am Meer, auf einem Schiff oder Boot, im Innern eines Fahrzeugs, in medizinischen Einrichtungen, instabilen Standorten, in der Nähe von Wasser, Regen, Feuchtigkeit oder Rauch.

Umgebung:

An heißen, feuchten oder übermäßig staubigen Orten, an denen Insekten in das Gerät eindringen können; an denen es mechanischen Erschütterungen ausgesetzt ist, neben brennbaren Objekten (Kerzen usw.). Das Fernsehgerät darf weder Tropfen oder Spritzern ausgesetzt werden. Es dürfen keine mit Flüssigkeit gefüllten Gegenstände, zum Beispiel Vasen, auf dem Fernsehgerät abgestellt werden.

Situation:

Nicht mit nassen Händen, ohne Gehäuse oder mit anderem als vom Hersteller empfohlenen Zubehör benutzen. Trennen Sie das Fernsehgerät bei Gewitter von der Netzsteckdose und der Antenne.

Bruchstücke:

- Werfen Sie nichts gegen das Fernsehgerät. Das Glas des Bildschirms könnte durch den Aufprall zerbrechen und schwere Verletzungen verursachen.
- Falls die Oberfläche des Fernsehgeräts zerspringt, ziehen Sie zuerst das Netzkabel aus der Steckdose, bevor sie das Gerät berühren. Andernfalls besteht die Gefahr eines elektrischen Schlages.

Wenn das Gerät nicht benutzt wird

- Zum Schutz der Umwelt und aus Sicherheitsgründen empfiehlt es sich, das Fernsehgerät vom Stromnetz zu trennen, wenn es mehrere Tage nicht benutzt wird.
- Da das Fernsehgerät auch in ausgeschaltetem Zustand mit dem Stromnetz verbunden ist, wenn es nur ausgeschaltet wurde, muss der Stecker aus der Netzsteckdose gezogen werden, um das Fernsehgerät vollkommen auszuschalten.
- Bei einigen Fernsehgeräten gibt es jedoch möglicherweise Funktionen, für die das Fernsehgerät in den Bereitschaftsmodus geschaltet sein muss.

Kinder

- Sorgen Sie dafür, dass Kinder nicht auf das Fernsehgerät klettern.
- Bewahren Sie kleine Zubehörteile außerhalb der Reichweite von Kindern auf, damit diese nicht irrtümlicherweise verschluckt werden.

Falls folgende Problemen auftreten...

Schalten Sie das Fernsehgerät sofort aus und ziehen Sie den Netzstecker aus der Steckdose, sobald eines der folgenden Probleme auftritt.

Wenden Sie sich an Ihren Händler oder das Sony Kundendienstzentrum, um es von qualifiziertem Fachpersonal überprüfen zu lassen.

Wenn:

- Das Netzkabel beschädigt ist.
- Der Stecker nicht fest in der Netzsteckdose sitzt.

- Das Fernsehgerät durch Fallen, Stoßen oder einen geworfenen Gegenstand beschädigt ist.
- Flüssigkeit oder Fremdkörper durch die Öffnungen in das Fernsehgerät gelangen.

Sicherheitsmaßnahmen

Fernsehen

- Schauen Sie bei gemäßigter Beleuchtung fern. Durch falsche Beleuchtung oder langes Fernsehen werden die Augen belastet.
- Stellen Sie beim Verwenden von Kopfhörern die Lautstärke moderat ein. Andernfalls kann es zu Gehörschäden kommen.

LCD-Bildschirm

- Obwohl bei der Herstellung des LCD-Bildschirms mit hochpräziser Technologie gearbeitet wird und der Bildschirm 99,99% und mehr effektive Pixel besitzt, ist es möglich, dass dauerhaft einige schwarze oder leuchtende Punkte (rot, grün oder blau) sichtbar sind. Es handelt sich dabei um eine strukturelle Eigenschaft von LCD-Bildschirmen und nicht um eine Fehlfunktion.
- Stoßen Sie nicht gegen den Filter an der Vorderseite, zerkratzen Sie ihn nicht und stellen Sie nichts auf dieses Fernsehgerät. Das Bild kann ungleichmäßig werden und der LCD-Bildschirm kann beschädigt werden.
- Wenn dieses Fernsehgerät an einem kalten Ort verwendet wird, kommt es möglicherweise zu Schmierstreifen im Bild oder das Bild wird dunkel. Dabei handelt es sich nicht um ein Versagen. Diese Effekte verschwinden, wenn die Temperatur steigt.
- Wenn Standbilder längere Zeit angezeigt werden, kann es zu Doppelbildern kommen. Dieser Effekt verschwindet in der Regel nach einigen Augenblicken.
- Bildschirm und Gehäuse erwärmen sich, wenn das Fernsehgerät in Betrieb ist. Dies ist keine Fehlfunktion.
- Der LCD-Bildschirm enthält eine kleine Menge Flüssigkristalle. Einige der Leuchtstoffröhren, die in diesem Fernsehgerät verwendet werden, enthalten auch Quecksilber. Befolgen Sie bei der Entsorgung die bei Ihnen geltenden Entsorgungsrichtlinien.

Pflegen und Reinigen der Bildschirmoberfläche bzw. des Gehäuses des Fernsehgeräts.

Trennen Sie das Netzkabel unbedingt von der Netzsteckdose, bevor Sie das Gerät reinigen.

Um Materialschäden oder Schäden an der Bildschirmbeschichtung zu vermeiden, beachten Sie bitte folgende Vorsichtsmaßnahmen.

- Entfernen Sie Staub vorsichtig mit einem weichen Tuch von der Bildschirmoberfläche bzw. dem Gehäuse. Bei stärkerer Verschmutzung feuchten Sie ein weiches Tuch leicht mit einer milden Reinigungslösung an und wischen dann über den Bildschirm.
- Verwenden Sie keine Scheuerschwämme, keine alkalischen/säurehaltigen Reinigungsmittel, kein Scheuerpulver oder flüchtigen Lösungsmittel wie Alkohol, Benzin, Verdünnung oder Insektizide. Wenn Sie solche Mittel verwenden oder das Gerät längere Zeit mit Gummi- oder Vinylmaterialien in Berührung kommt, kann es zu Schäden an der Bildschirm- oder der Gehäuseoberfläche kommen.
- Wenn Sie den Winkel des Fernsehgeräts einstellen, bewegen Sie das Fernsehgerät mit Vorsicht, damit es nicht verrutscht oder vom Ständer fällt.

Sonderzubehör

Halten Sie Zusatzteile oder Geräte mit elektromagnetischer Strahlung von dem Fernsehgerät fern. Andernfalls können Bild- und/oder Tonstörungen auftreten.

Batterien

- Achten Sie beim Einsetzen von Batterien auf die richtige Polung.
- Verwenden Sie Batterien unterschiedlicher Typen nicht gemeinsam und auch nicht alte und neue Batterien zusammen.
- Entsorgen Sie verbrauchte Batterien umweltschonend. Beachten Sie bitte geltende Entsorgungsrichtlinien für Batterien. Wenden Sie sich ggf. an die zuständige Behörde.
- Behandeln Sie die Fernbedienung sorgfältig. Lassen Sie sie nicht fallen, treten Sie nicht darauf und schütten Sie keine Flüssigkeiten darauf.
- Bewahren Sie die Fernbedienung nicht neben einer Wärmequelle, unter direkter Sonneneinstrahlung oder an einem feuchten Ort auf.

Die Fernbedienung

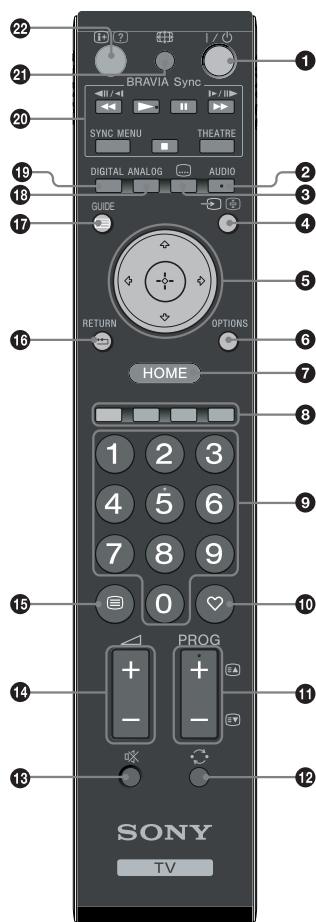

- 1 I/⏻ – Standby-Betrieb des Fernsehgeräts**
Schaltet das Fernsehgerät aus dem Standby-Betrieb ein und aus.
- 2 AUDIO**
Im Analogmodus: Drücken Sie diese Taste, um den Zweittonmodus (Seite 24) zu ändern.
Im Digitalmodus: Drücken Sie diese Taste, um die Audio-Sprache auszuwählen (Seite 30).
- 3 [CC] – Untertitel**
Drücken Sie diese Taste, um die Untertitel anzuzeigen, falls der betreffende Sender solche Informationen ausstrahlt (nur im Digitalmodus) (Seite 30).
- 4 [↔]/[⏸] – Eingangswahl / Text anhalten**
 - Im Fernsehbetrieb: Zur Auswahl der Signalquelle unter den Geräten, die an den Eingangsbuchsen des Fernsehgeräts angeschlossen sind (Seite 18).
 - Im Textmodus (Seite 14): Hält die aktuelle Seite an.
- 5 [↑]/[↓]/[←]/[→]/[+] –**
- 6 OPTIONS (Seite 14, 19)**
Ermöglicht den Zugang zu verschiedenen Ansichtsoptionen und je nach Signalquelle und Bildformat Einstellungen vorzunehmen oder zu verändern.
- 7 HOME (Seite 21)**
Zeigt das TV-Hauptmenü an.
- 8 Farbtasten (Seite 14, 15, 16)**
- 9 Zahlentasten**
 - Im Fernsehbetrieb: Zur Programmwahl. Geben Sie für Programmnummern ab 10 die zweite und dritte Ziffer schnell ein.
 - Im Textmodus: Zur Eingabe der dreistelligen Seitennummer, um eine Seite auszuwählen.
- 10 [♥] – Favoriten (Seite 16)**
- 11 PROG +/-/[EA]/[EV]**
 - Im Fernsehbetrieb: Zur Auswahl des nächsten (+) bzw. des davor liegenden (-) Senders.
 - Im Textmodus (Seite 14): Zur Auswahl der nächsten ([EA]) bzw. der davor liegenden ([EV]) Seite.
- 12 [↶] – Zuletzt gesehener Sender**
Zur Rückkehr zum zuletzt gesehenen Sender (der mindestens 5 Sekunden lang ausgewählt war).
- 13 [M] – Stumm schalten**
- 14 [▲]/[▼] – Lautstärke**
- 15 [☰] – Text (Seite 14)**
- 16 [↶] – RETURN**
Zurück zur vorherigen Seite eines Menüs
- 17 [☰] – GUIDE (Seite 15)**
- 18 ANALOG – Analogmodus (Seite 13)**
- 19 DIGITAL – Digitalmodus (Seite 13)**
- 20 BRAVIA Sync (Seite 19)**
- 21 [Globe] – Bildschirm-Modus (Seite 14)**
- 22 [I]/[?] – Info / Text einblenden**
 - Im Digitalmodus: Zeigt eine Kurzinfo zur eingestellten Sendung an.
 - Im Analogmodus: Jedes Mal, wenn Sie die Taste [I]/[?] drücken, ändert sich die Information auf dem Bildschirm wie folgt: Zum Anzeigen von Informationen wie der aktuellen Kanalnummer und des Bildschirmformats → Die Zeit wird angezeigt → Information ist ausgeblendet.
 - Im Textmodus (Seite 14): Zum Anzeigen verdeckter Informationen (z.B. Antworten auf Quizfragen).



Die Oberflächen der Zahlentaste 5 sowie der Tasten **PROG +**, **AUDIO** und **▶** haben Tastpunkte. Verwenden Sie die Tastpunkte beim Bedienen des Fernsehgeräts als Bezugspunkte.

Bedien- und Anzeigeelemente des Fernsehgeräts

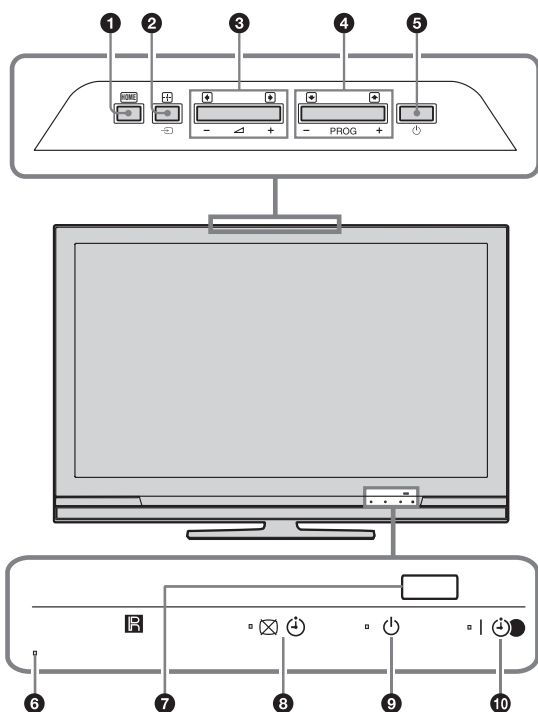

(nur für KDL-40E4xxx, KDL-32E4xxx, KDL-26E4xxx)

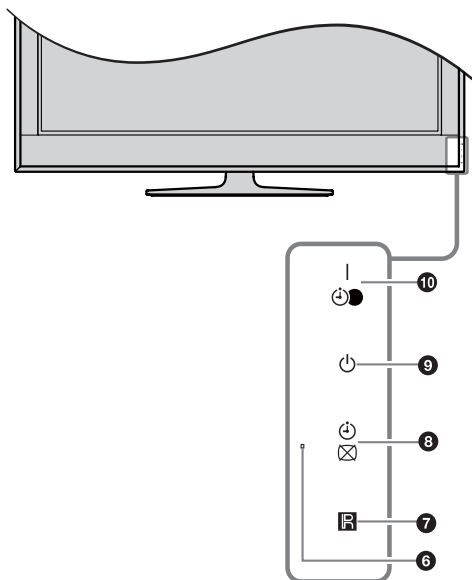

1 (Seite 21)

2 – Eingangswahl / OK

- Im Fernsehbetrieb: Zur Auswahl der Signalquelle unter den Geräten, die an den Eingangsbuchsen des Fernsehgeräts angeschlossen sind (Seite 18).
- Im TV-Menü: Zum Auswählen eines Menüs bzw. einer Option und zum Bestätigen der Einstellung.

3 +/-/↔/↔

- Im Fernsehbetrieb: Erhöht (+) bzw. verringert (-) die Lautstärke.
- Im TV-Menü: Zum Navigieren durch Optionen nach rechts (→) bzw. nach links (←).

4 PROG +/-/↑/↓

- Im Fernsehbetrieb: Zur Auswahl des nächsten (+) bzw. des davor liegenden (-) Senders.
- Im TV-Menü: Zum Navigieren durch Optionen aufwärts (↑) bzw. abwärts (↓).

5 – Ein/Aus

Zum Ein- und Ausschalten des Fernsehgeräts.



Wenn Sie das Fernsehgerät ganz vom Netz trennen wollen, ziehen Sie den Stecker aus der Steckdose.

6 Lichtsensor

Legen Sie nichts vor den Sensor, da dies seine Funktionsweise beeinträchtigen könnte.

7 Sensor für Signale der Fernbedienung

- Empfängt IR-Signale von der Fernbedienung.
- Legen Sie nichts auf den Sensor, da dies seine Funktionsweise beeinträchtigen könnte.

8 – Bild aus / Timer-Anzeige

- Leuchtet grün, wenn das Bild ausgeschaltet ist (Seite 24).
- Leuchtet orange, wenn der Timer eingestellt wurde (Seite 25).

9 – Standby-Anzeige

Leuchtet rot, wenn sich das Fernsehgerät im Standby-Betrieb befindet.

10 – Anzeige Netz / Timer Aufnahme

- Leuchtet grün, wenn das Fernsehgerät eingeschaltet ist.
- Leuchtet orange, wenn die Timer-Aufnahme eingestellt wurde (Seite 15).
- Leuchtet während der Timer-Aufnahme rot.





- Stellen Sie sicher, dass das Fernsehgerät komplett abgeschaltet ist, bevor Sie das Netzkabel von der Netzsteckdose trennen. Das Trennen des Netzkabels von der Netzsteckdose, während das Fernsehgerät in Betrieb ist, kann dazu führen, dass die Anzeige erleuchtet bleibt oder dass Fehlfunktionen am Fernsehgerät auftreten.

- Legen Sie nichts auf die Anzeigeelemente, da dies ihre Funktionsweise beeinträchtigen könnte.

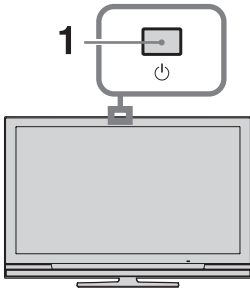
Fernsehen



- 1** Drücken Sie  am Fernsehgerät, um es einzuschalten.
Wenn sich das Fernsehgerät im Standby-Betrieb befindet (die  Standby-Anzeige an der Vorderseite des Fernsehgeräts leuchtet rot), drücken Sie auf der Fernbedienung , um das Fernsehgerät einzuschalten.
- 2** Drücken Sie **DIGITAL**, wenn Sie in den Digitalmodus schalten möchten oder

ANALOG, um in den Analogmodus zu schalten.









Welche Sender verfügbar sind, ist modusabhängig.

- 3** Wählen Sie mit den Zahlentasten oder mit **PROG +/-** einen Sender aus.



Geben Sie zur Auswahl von Programmnummern ab 10 mit den Zahlentasten innerhalb von zwei Sekunden die zweite und dritte Ziffer ein. Zur Wahl eines digitalen Senders mit Guide, siehe auf Seite 15.

Im Digitalmodus

Für kurze Zeit wird ein Informationsfeld eingeblendet. In diesem Feld können folgende Symbole angezeigt werden:

- : Radiosender
- : Verschlüsselter Dienst bzw. nur für Abonnenten
- : Mehrere Audiosprachen verfügbar
- : Untertitel verfügbar
- : Untertitel für Hörgeschädigte verfügbar
- : Empfohlenes Mindestalter für die aktuelle Sendung (von 4 bis 18 Jahren)
- : Kindersicherung
- : Aktuelle Sendung wird aufgenommen

Weitere Funktionen

Gewünschte Funktion	Notwendige Aktion
Einschalten des Fernsehgeräts mit stumm geschaltetem Ton aus dem Bereitschaftsbetrieb	Drücken Sie  . Zum späteren einstellen der Lautstärke drücken Sie  .
Lautstärke einstellen	Drücken Sie  + (lauter)/ - (leiser).

So greifen Sie auf den Textmodus zu

Drücken Sie . Jedes Mal, wenn Sie die Taste drücken, wechselt der Bildschirminhalt. Dabei gilt folgende zyklische Reihenfolge:

Text → Text überlagert das Fernsehbild (gemischter Modus) → Kein Text (Textdienst deaktiviert)

Mit den Zahlentasten oder mit **PROG +/-** wählen Sie eine bestimmte Seite.

Um eine Seite anzuhalten, drücken Sie / .

Um verborgene Information anzuzeigen, drücken Sie / .



Wenn unten auf der Textseite vier farbige Elemente vorhanden sind, wird Fasttext angeboten. Fasttext ermöglicht einen einfachen und schnellen Seitenzugriff. Drücken Sie hierzu die entsprechende Farbtaste.

So passen Sie das Bildschirm-Format manuell an eine Sendung an

Drücken Sie mehrmals , um das gewünschte Bildschirm-Format auszuwählen.

Smart*

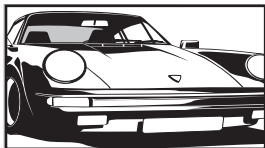

Sendungen im normalen 4:3 Format werden mit einem Breitwand-Effekt angezeigt. Das Bild im Format 4:3 wird verzerrt, um den Bildschirm auszufüllen.

4:3

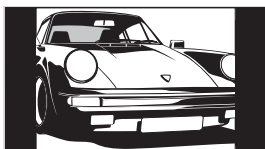

Sendungen im normalen 4:3 Format (d.h. keine Breitbildsignal) werden mit den richtigen Proportionen angezeigt.

Wide

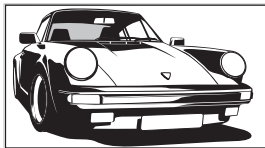

Sendungen im Breitwandformat (16:9) werden in den richtigen Proportionen angezeigt.

Zoom*

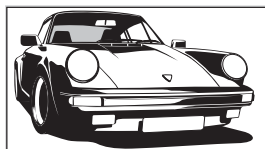

Sendungen im Cinemascope-Format werden mit den richtigen Proportionen angezeigt.

14:9*

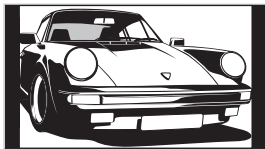

Sendungen im Format 14:9 werden mit den richtigen Proportionen angezeigt. Dadurch entstehen schwarze Randbereiche.

* Teile des oberen und unteren Bildrands werden möglicherweise abgeschnitten.



Manche Zeichen und/oder Buchstaben am oberen oder unteren Bildrand werden im Smart-Modus möglicherweise nicht angezeigt. In solchen Fällen können Sie "V. Amplitude" im Menü "Bildschirm-Einstellungen" (Seite 26) wählen und die vertikale Größe einstellen, um diese sichtbar zu machen.



- Wenn "Auto Format" auf "Ein" gestellt wird, wählt das Fernsehgerät automatisch den passendsten Modus für eine Sendung (Seite 26).
- Wenn Sie "Smart", "14:9" oder "Zoom" auswählen, können Sie die Lage des Bilds einstellen. Verschieben Sie das Bild mit nach oben bzw. unten (um beispielsweise Untertitel lesen zu können).

Verwendung des Menü Optionen

Drücken Sie **OPTIONS**, um während eines Fernsehprogramms die folgenden Optionen anzuzeigen:

Optionen	Beschreibung
Bild-Modus	Siehe Seite 22.
Sound Effekt	Siehe Seite 23.
Lautsprecher	Siehe Seite 27.
Untertitel Einstellung (nur im Digitalmodus)	Siehe Seite 30.
Abschalttimer	Siehe Seite 25.
Energie sparen	Siehe Seite 24.
Systeminfo (nur im Digitalmodus)	Siehe Seite 31.

Verwenden des Guides DV3*

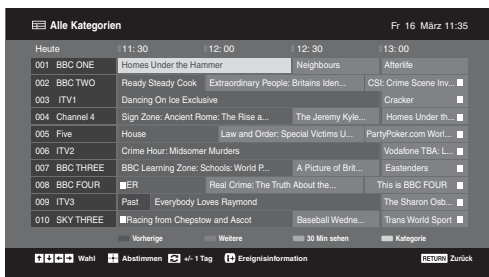

- 1 Drücken Sie im Digitalmodus GUIDE.
- 2 Gehen Sie wie in der nachfolgenden Tabelle beschrieben oder wie auf dem Bildschirm angezeigt vor.

* Es ist möglich, dass diese Funktion in manchen Ländern oder Regionen nicht verfügbar ist.

Gewünschte Funktion	Notwendige Aktion
Ansehen einer Sendung	Drücken Sie , um das Programm zu wählen und drücken Sie dann .
Guide ausschalten	Drücken Sie .
Ordnen der Programminformation nach Kategorien – Kategorienliste	<ol style="list-style-type: none"> 1 Drücken Sie die blaue Taste. 2 Drücken Sie , um eine Kategorie auszuwählen und drücken Sie dann .
Programmieren einer Aufnahme – Timer Aufnahme	<ol style="list-style-type: none"> 1 Wählen Sie mit die zukünftige Sendung aus, die aufgenommen werden soll und drücken Sie dann . 2 Drücken Sie und wählen Sie "Timer Aufnahme". 3 Drücken Sie , um die Timer von Fernsehgerät und Video-/DVD-Recorder einzustellen. <p>Neben der Programminformation zur betreffenden Sendung erscheint das Symbol . Die Anzeige an der Vorderseite des Fernsehgeräts leuchtet orange auf.</p> <p></p> <p>Drücken Sie , um das Programm, das gerade gesehen wird, aufzunehmen.</p>
Automatisches Ein- und Umschalten auf ein bestimmte Sendung bei deren Beginn – Erinnerung	<ol style="list-style-type: none"> 1 Wählen Sie mit die zukünftige Sendung aus, die angezeigt werden soll, und drücken Sie dann . 2 Wählen Sie mit die Option "Erinnerung", und drücken Sie dann . <p>Neben der Programminformation zur betreffenden Sendung erscheint das Symbol . Die Anzeige an der Vorderseite des Fernsehgeräts leuchtet orange auf.</p> <p></p> <p>Wenn Sie das Fernsehgerät in den Standby-Betrieb schalten, schaltet es sich selbständig ein, wenn die Sendung beginnt.</p>
Einstellen von Datum und Uhrzeit einer Sendung, die aufgenommen werden soll – Man. Timer Aufnahme	<ol style="list-style-type: none"> 1 Wählen Sie mit die zukünftige Sendung aus, die aufgenommen werden soll und drücken Sie dann . 2 Wählen Sie mit die Option "Man. Timer Aufnahme", und drücken Sie dann . 3 Wählen Sie mit das Datum aus, und drücken Sie dann . 4 Stellen Sie den Start- und Stoppzeitpunkt ein, wie in Schritt 3 beschrieben. 5 Wählen Sie mit die gewünschte Sendung aus und drücken Sie dann . 6 Drücken Sie , um die Timer von Fernsehgerät und Video-/DVD-Recorder einzustellen. <p>Neben der Programminformation zur betreffenden Sendung erscheint das Symbol . Die Anzeige an der Vorderseite des Fernsehgeräts leuchtet orange auf.</p> <p></p> <p>Drücken Sie , um das Programm, das gerade gesehen wird, aufzunehmen.</p>

(Fortsetzung)

Gewünschte Funktion

Löschen eines programmierten
Zeitpunkts (Aufnahme/Erinnern)
– Timer-Liste

Notwendige Aktion

- 1 Drücken Sie **[F4]/[?]**.
- 2 Wählen Sie mit **↑/↓** die Option "Timer-Liste", und drücken Sie dann **+**.
- 3 Wählen Sie mit **↑/↓** die Sendung aus, die Sie löschen möchten, und drücken Sie dann **+**.
- 4 Wählen Sie mit **↑/↓** die Option "Timer abbrechen", und drücken Sie dann **+**.
Eine Bestätigungsaufforderung für den Löschvorgang wird eingeblendet.
- 5 Wählen Sie mit **↔** die Option "Ja" aus, und drücken Sie danach **+**, um die Auswahl zu bestätigen.



- Den Aufnahme-Timer des Video- / DVD-Recorders können Sie nur dann am Fernsehgerät einstellen, wenn der Video- / DVD-Recorder Smartlink-kompatibel ist. Wenn Ihr Video- / DVD-Recorder nicht Smartlink-kompatibel ist, wird eine Meldung eingeblendet, um Sie daran zu erinnern, den Timer Ihres Video- / DVD-Recorders einzustellen. Je nach dem Typ des angeschlossenen Recorders ist diese Einstellung jedoch u. U. nicht verfügbar, selbst wenn der Recorder SmartLink-kompatibel ist. Einzelheiten entnehmen Sie bitte der Bedienungsanleitung Ihres Recorders.
- Nach dem Beginn einer Aufnahme können Sie das Fernsehgerät in den Standby-Betrieb schalten. Wenn Sie es jedoch ganz ausschalten, wird die Aufnahme abgebrochen.
- Wenn eine Sendung mit Altersbeschränkung ausgewählt wurde, wird ein Meldung eingeblendet, die zur Eingabe eines PIN-Codes auffordert. Näheres dazu finden Sie unter "Kindersicherung" (Seite 30).

Verwenden der digitalen Favoritenliste DV3*

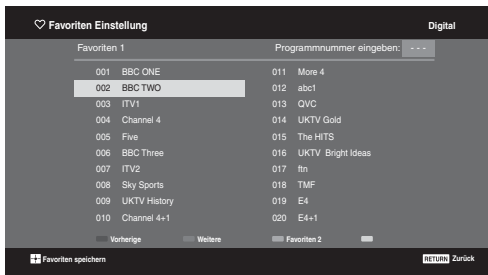

Digitale Favoritenliste

- 1 Drücken Sie im Digitalmodus **♡**.
- 2 Gehen Sie wie in der nachfolgenden Tabelle beschrieben oder wie auf dem Bildschirm angezeigt vor.

* Es ist möglich, dass diese Funktion in manchen Ländern oder Regionen nicht verfügbar ist.

Gewünschte Funktion

Erstmaliges Erstellen der Favoritenliste

Notwendige Aktion

- 1 Wählen Sie mit **↑/↓/↔** den Sender, den Sie hinzufügen möchten, und drücken Sie dann **+**.
Sender, die in der Favoritenliste gespeichert sind, sind durch das Symbol **♡** gekennzeichnet.
- 2 Drücken Sie die gelbe Taste, um "Favoriten 2" oder "Favoriten 3" auszuwählen.

Anschauen einer Sendung

- 1 Drücken Sie die gelbe Taste, um durch die Favoritenliste zu navigieren.
- 2 Wählen Sie mit **↑/↓** den Kanal und drücken Sie dann **+**.

Ausblenden der Favoritenliste

Drücken Sie **RETURN**.

Hinzufügen oder Löschen von Sendern
in der gegenwärtigen Favoritenliste

- 1 Drücken Sie die blaue Taste.
- 2 Drücken Sie die gelbe Taste, um die zu bearbeitende Liste auszuwählen.
- 3 Wählen Sie mit **↑/↓/↔** den Sender, den Sie hinzufügen oder entfernen möchten, und drücken Sie dann **+**.

Löschen aller Sender aus der
gegenwärtigen Favoritenliste

- 1 Drücken Sie die blaue Taste.
- 2 Drücken Sie die gelbe Taste, um die zu bearbeitende Favoritenliste auszuwählen.
- 3 Drücken Sie die blaue Taste.
- 4 Wählen Sie mit **↔** die Option "Ja" aus, und drücken Sie danach **+**, um die Auswahl zu bestätigen.

Anschließen von zusätzlichen Geräten

An das Fernsehgerät können Sie viele verschiedene Geräte anschließen. Die Anschlusskabel werden nicht mitgeliefert.

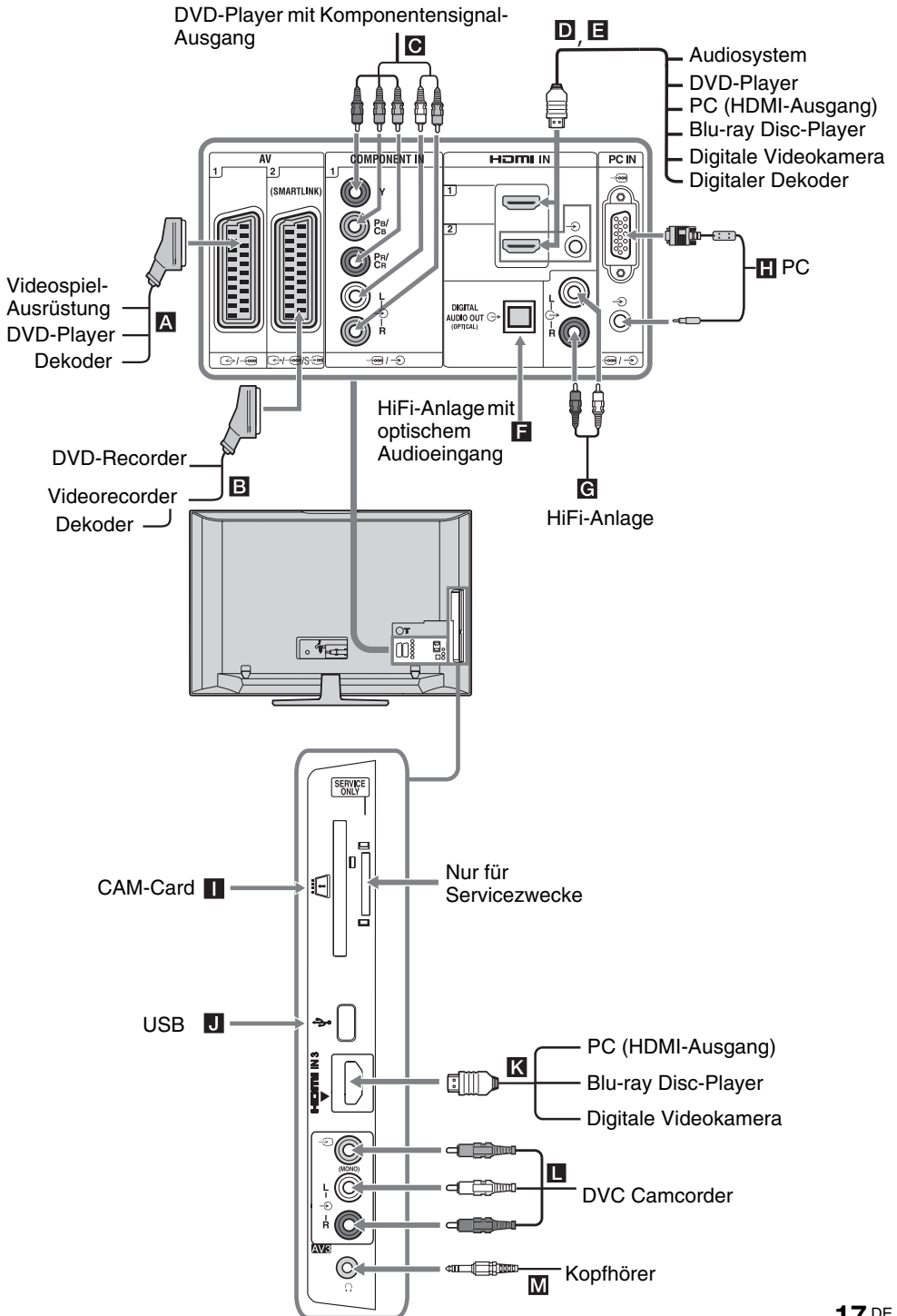

Anzeigen eines Bildes, das von einem angeschlossenen Gerät kommt

Schalten Sie das angeschlossene Gerät ein und gehen Sie dann wie folgt vor.

Wenn es sich um ein Gerät handelt, das über ein voll belegtes 21-adriges Scart-Kabel angeschlossen ist

Starten Sie an dem angeschlossenen Gerät die Wiedergabe.

Das Bild von dem angeschlossenen Gerät wird auf dem Bildschirm angezeigt.

Wenn es sich um einen automatisch abgestimmten Video- / DVD-Recorder handelt

Wählen Sie im Analogmodus mit **PROG +/-** oder mit den Zahlentasten den Videokanal aus.

Wenn es sich bei dem angeschlossenen Gerät um ein anderes Gerät handelt



Drücken Sie \rightarrow / \oplus), um die Liste der angeschlossenen Geräte aufzurufen. Wählen Sie die gewünschte Signalquelle mit \uparrow / \downarrow aus, und drücken Sie dann \oplus . Das markierte Element wird automatisch ausgewählt, wenn Sie innerhalb von zwei Sekunden nachdem Sie \oplus gedrückt haben keinen Befehl eingeben.

Falls Sie für eine Signalquelle im Menü "AV-Einstellungen" (Seite 26) "Auslassen" gewählt haben, erscheint diese Signalquelle nicht in der Liste.



Um den normalen Fernsehmodus fortzusetzen, drücken Sie **DIGITAL** oder **ANALOG**.

Symbol auf dem Bildschirm	Beschreibung
\rightarrow AV1	Um das an A angeschlossene Gerät zu sehen.
\rightarrow AV2	Um das an B angeschlossene Gerät zu sehen.  Die SmartLink-Schnittstelle ermöglicht eine direkte Verbindung zwischen dem Fernsehgerät und einem Video- oder DVD-Recorder.
\rightarrow AV3	Um das an L angeschlossene Gerät zu sehen.
\rightarrow HDMI 1*	Um das an D angeschlossene Gerät zu sehen.
\rightarrow HDMI 2*	Um das an E angeschlossene Gerät zu sehen. Falls das Gerät einen DVI-Anschluss besitzt, schließen Sie es am HDMI IN-Eingang an. Verwenden Sie dazu einen DVI-HDMI-Adapter (wird nicht mitgeliefert) und verbinden Sie die Audioausgänge des Geräts mit dem HDMI IN-Audioeingang.

Symbol auf dem Bildschirm	Beschreibung
\rightarrow HDMI 3*	Um das an K angeschlossene Gerät zu sehen.
* 	<ul style="list-style-type: none"> Verwenden Sie nur zugelassene HDMI-Kabel mit dem HDMI-Logo. Es wird empfohlen, ein HDMI-Kabel von Sony zu verwenden (High Speed Typ). Wenn das mit der Steuerung für HDMI kompatible Gerät angeschlossen ist, steht die Kommunikation mit dem angeschlossenen Gerät zur Verfügung. Näheres zur Einstellung dieser Verbindung finden Sie auf Seite 19. Vergewissern Sie sich beim Verbinden eines Audiosystems mit HDMI-Anschluss, dass dieses auch mit dem HiFi-Anschluss verbunden wird.
\rightarrow Component	Um das an C angeschlossene Gerät zu sehen.
PC	Um das an H angeschlossene Gerät zu sehen.  Das verwendete PC-Kabel sollte Ferrit-Ringkerne zur Abschirmung besitzen, wie z. B. der "Connector, D-Sub 15" (Art-Nr. 1-793-504-11, erhältlich beim Sony-Kundendienst) oder vergleichbare Ausführungen.

Anschließen von	Notwendige Aktion
Kopfhörer M	Wenn Sie den Ton des Fernsehgeräts über einen Kopfhörer hören möchten, sollten Sie diesen über die Buchse \curvearrowright anschließen.
CAM (Zugangskontrolle lmodul) I	Bietet Zugang zu gebührenpflichtigen TV-Diensten. Einzelheiten entnehmen Sie bitte der Bedienungsanleitung Ihres CAM. Um das CAM zu benutzen, entfernen Sie die Blindkarte aus dem CAM-Schacht, schalten Sie dann das Fernsehgerät aus, und führen Sie Ihre CAM-Karte in den Schacht ein. Wenn Sie das CAM nicht benutzen, empfehlen wir, die Blindkarte im CAM-Schacht stecken zu lassen.  CAM steht nicht in allen Ländern zur Verfügung. Erkundigen Sie sich bei Ihrem autorisierten Händler.
HiFi-Anlage G	Anschluss erfolgt über die Audioausgänge \curvearrowright . Auf diese Weise können Sie den Ton vom Fernsehgerät über eine HiFi-Anlage wiedergeben.
DIGITAL AUDIO OUT (OPTICAL) F	Verwenden Sie ein optisches Audiokabel.
USB J	Verwenden Sie eine USB-Speicher, um Fotos zu sehen.

Weitere Funktionen

Gewünschte Funktion	Notwendige Aktion
Fortsetzen des normalen Fernsehmodus	Drücken Sie DIGITAL oder ANALOG .

Verwendung des Options-Menüs

Drücken Sie **OPTIONS**, um beim Ansehen von Bildern angeschlossener Geräte die folgenden Optionen anzuzeigen:

Optionen	Beschreibung
Bild-Modus (außer PC-Eingangsmodus)	Siehe Seite 22.
Displaymodus (nur im PC-Eingangsmodus)	Siehe Seite 22.
Sound Effekt	Siehe Seite 23.
Lautsprecher	Siehe Seite 27.
PIP (nur im PC-Eingangsmodus)	Siehe Seite 19.
PAP (außer PC-Eingangsmodus)	Siehe Seite 19.
Auto-Einstellung (nur im PC-Eingangsmodus)	Siehe Seite 26.
H. Position (nur im PC-Eingangsmodus)	Siehe Seite 26.
Abschalttimer (außer PC-Eingangsmodus)	Siehe Seite 25.
Energie sparen	Siehe Seite 24.

Zum gleichzeitigen Ansehen zweier Bilder – PAP (Picture and Picture)

Sie können auf dem Bildschirm zwei Bilder gleichzeitig sehen (Externer Eingang und Fernsehprogramm).

Schliessen Sie ein zusätzliches Gerät an (Seite 17), und stellen Sie sicher, dass Bilder von diesem Gerät auf dem Bildschirm erscheinen (Seite 18).



- Diese Funktion ist für PC-Eingangssignale nicht verfügbar.
- Sie können die Größe der Bilder nicht verändern.
- Sie können, während Sie über den externen Eingang AV1, AV2 oder AV3 Video aufrufen, im Fernsehprogrammbild kein analoges Videosignal aufrufen.

1 Drücken Sie **OPTIONS**.

2 Wählen Sie mit \uparrow/\downarrow "PAP", und drücken Sie dann \oplus .

Das Bild des angeschlossenen Geräts wird links, das Fernsehprogramm rechts angezeigt.

3 Wählen Sie mit den Zahlentasten oder mit **PROG +/-** einen Sender aus.

Um zum Einzelbild-Modus zurückzukehren
Drücken Sie \oplus oder \leftarrow **RETURN**.



Das grün umrandete Bild ist hörbar. Sie können das hörbare Bild mit \leftarrow/\rightarrow wechseln.

Zum gleichzeitigen Ansehen zweier Bilder – PIP (Picture in Picture - Bild im Bild)

Sie können auf dem Bildschirm zwei Bilder gleichzeitig sehen (PC-Eingang und Fernsehprogramm).

Schliessen Sie einen PC an (Seite 17), und stellen Sie sicher, dass Bilder vom PC auf dem Bildschirm erscheinen.

1 Drücken Sie **OPTIONS**, um das Options-Menü aufzurufen.

2 Wählen Sie mit \uparrow/\downarrow die Option "PIP", und drücken Sie dann \oplus .

Das Bild des angeschlossenen PCs wird in voller Größe angezeigt, während das Fernsehprogramm in der rechten Ecke erscheint.

Sie können mit $\uparrow/\downarrow/\leftarrow/\rightarrow$ die Position des Fernsehprogramms verändern.

3 Wählen Sie mit den Zahlentasten oder mit **PROG +/-** einen Sender aus.

Um zum Einzelbild-Modus zurückzukehren
Drücken Sie \leftarrow **RETURN**.



Sie können das hörbare Bild mit "PC-Ton/TV-Ton" aus dem Options-Menü heraus wechseln.

Verwenden von BRAVIA Sync (Steuerung für HDMI)

Die Funktion Steuerung für HDMI ermöglicht durch HDMI CEC (Consumer Electronics Control) die Kommunikation zwischen Fernsehgerät und angeschlossenen, mit dieser Funktion kompatiblen Geräten.

Wenn Sie beispielsweise ein mit Steuerung für HDMI kompatibles Sony-Gerät (mit HDMI-Kabeln) anschließen, können Sie beide Geräte gemeinsam steuern.

Vergewissern Sie sich, dass das Gerät korrekt angeschlossen ist und nehmen Sie die notwendigen Einstellungen vor.

Steuerung für HDMI

- Schaltet angeschlossene Geräte automatisch aus, wenn Sie das Fernsehgerät ausschalten.
- Schaltet automatisch das Fernsehgerät und die Eingangskanäle des angeschlossenen Geräts ein, wenn das Gerät sich in Betrieb setzt.
- Wenn Sie, während das Fernsehgerät eingeschaltet ist, ein angeschlossenes Audiosystem einschalten, wechselt der Tonausgang von den TV-Lautsprechern auf das Audiosystem.
- Stellt die Lautstärke (\triangleleft +/-) eines angeschlossenen Audiosystems ein und schaltet dieses stumm (mX).
- Um angeschlossene, mit dem BRAVIA Sync-Logo versehene Sony-Geräte über die Fernbedienung zu steuern, drücken Sie:
 - $\blacktriangleright/\blacksquare/\blacksquare/\blacktriangleleft$, um angeschlossene Geräte direkt zu bedienen.

(Fortsetzung)

- **SYNC MENU**, um das Menü des angeschlossenen HDMI-Geräts auf dem Bildschirm anzuzeigen. Nach Anzeigen des Menüs können Sie diese mit $\leftarrow/\rightarrow/\leftarrow/\rightarrow$ und \oplus bedienen.
- **OPTIONS**, um “Gerätesteuerung” anzuzeigen und daraufhin Optionen aus “Menü”, “Optionen”, und “Inhaltsliste” auszuwählen, um das Gerät zu bedienen.
- Die verfügbaren Steuerkommandos finden Sie in der Bedienungsanleitung des Geräts.

Anschließen von mit der Funktion Steuerung für HDMI kompatiblen Geräten

Schliessen Sie das kompatible Gerät mit einem HDMI-Kabel an das Fernsehgerät an. Vergewissern Sie sich beim Verbinden eines Audiosystems auch, dass die DIGITAL AUDIO OUT (OPTICAL)-Stecker an Fernsehgerät und Audiosystem mit einem optischen Audiokabel verbunden sind. Näheres dazu, siehe Seite 18.

Steuerung für HDMI einstellen

Die Einstellungen für die HDMI-Steuerung müssen sowohl am Fernsehgerät wie auch am angeschlossenen Gerät vorgenommen werden. Die zur HDMI-Grundeinstellungen am Fernsehgerät vorzunehmenden Einstellungen finden Sie auf Seite 27. Konsultieren Sie, um sich über die Einstellungen des angeschlossenen Geräts zu informieren, dessen Bedienungsanleitung.

Tasten zum Verwenden von Zusatzgeräten

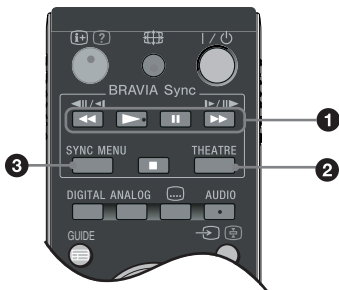

1 $\leftarrow/\rightarrow/\text{stop}/\leftarrow/\rightarrow$: Zum Bedienen eines an das Fernsehgerät angeschlossenen, BRAVIA Sync-kompatiblen Geräts.

2 THEATRE

Sie können den Theater-Modus ein- oder ausschalten. Wenn der Theater-Modus eingeschaltet ist, werden für die Filminhalte optimaler Audioausgang (wenn das Fernsehgerät über ein HDMI-Kabel mit einem Audiosystem verbunden ist) und optimale Bildqualität automatisch eingestellt.



Wenn Sie das Fernsehgerät ausschalten, wird auch der Theater-Modus ausgeschaltet.

3 **SYNC MENU:** Zeigt das Menü angeschlossener HDMI-Geräte an. Wenn der Knopf gedrückt wird, wird “HDMI-Geräteauswahl” angezeigt, während andere Eingangsbilder oder Fernsehprogramme gesehen werden.



- Die Steuerung für HDMI (BRAVIA Sync) ist nur für Sony-Geräte verfügbar, die mit dem BRAVIA Sync-Logo versehen oder mit der Steuerung für HDMI kompatibel sind.
- Sony BRAVIA Theatre Sync-Produkte sowie mit der Steuerung für HDMI kompatible Geräte anderer Hersteller unterstützen möglicherweise nicht alle Funktionen.

Das TV-Hauptmenü (XMB™)

Die XMB™ (XrossMediaBar) ist ein Menü für BRAVIA-Funktionen und -Signalquellen, die auf dem Fernsehbildschirm angezeigt werden. Mit der XMB™ werden an Ihrem BRAVIA-Fernsehergerät auf einfache Weise Programme ausgewählt und Einstellungen vorgenommen. Drücken Sie an Ihrer Fernbedienung den Knopf **HOME**, um die XMB™ aufzurufen.

1 Drücken Sie **HOME**.

Das TV-Hauptmenü erscheint auf dem Fernsehschirm.

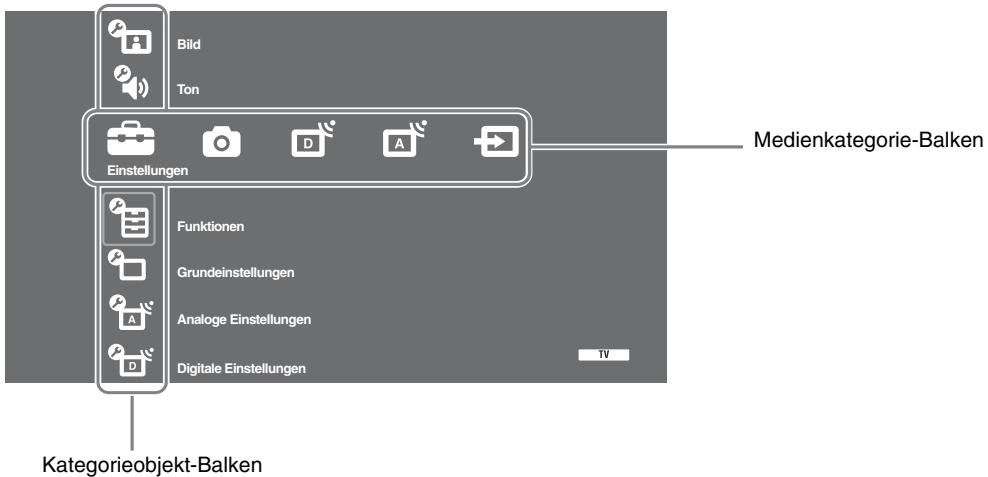

2 Drücken Sie \leftarrow/\rightarrow , um die Kategorie auszuwählen.

Medienkategorie-Symbol	Beschreibung
Einstellungen	Sie können erweiterte Einstellungen vornehmen. Näheres zu den Einstellungen, siehe Seite 22.
Foto	Sie können "USB-Foto-Viewer" oder "Bilderrahmen" (Seite 32) auswählen.
Digital	Sie können einen digitalen Kanal, die Favoritenliste (Seite 16) oder Guide (Seite 15) auswählen. Sie können auch mit den Zahlentasten oder mit PROG +/- einen Kanal auswählen.
Analog	Sie können einen analogen Kanal auswählen. Sie können auch mit den Zahlentasten oder mit PROG +/- einen Kanal auswählen. Um die Liste der analogen Kanäle auszublenden, stellen Sie "Anzeige Programmliste" auf "Aus" (Seite 28).
Externe Eingänge	Sie können Geräte auswählen, die an das Fernsehgerät angeschlossen sind Um einer externen Signalquelle einen Namen zuzuweisen, siehe "AV-Einstellungen" (Seite 26).

3 Wählen Sie mit \uparrow/\downarrow das gewünschte Element und drücken Sie dann \oplus .

4 Folgen Sie den Anweisungen auf dem Bildschirm.



5 Drücken Sie **HOME**, um diesen Modus zu beenden.



- Die einstellbaren Optionen können je nach Situation variieren.
- Nicht verfügbare Optionen sind entweder ausgegraut oder werden nicht angezeigt.

Einstellungen

Bild

Bild-Modus	Zur Auswahl des Bild-Modus, außer bei PC-Eingangssignalen. Die Optionen für "Bild-Modus" können je nach "Video/Foto"-Einstellung variieren (Seite 24). "Brillant": ("Geschäft", siehe Seite 7). Zur Verbesserung des Kontrasts und der Bildschärfe. "Standard": ("Wohnung", siehe Seite 7). Für Standard-Bildeinstellungen. Empfohlene Einstellung für den Betrieb zu Hause. "Kino": Zur Ansicht filmbasierter Inhalte. Eignet sich am Besten zum Ansehen in einer kinoähnlichen Umgebung. Diese Bildeinstellung wurde in Zusammenarbeit mit Sony Pictures Entertainment entwickelt, um Filme getreu den Vorstellungen ihrer Schöpfer wiederzugeben. "Foto": Stellt die optimale Bildqualität für Fotografien ein.
Displaymodus (nur im PC-Modus/ PC-Eingang / HDMI PC-Eingang)	Zur Auswahl des Displaymodus für PC-Eingangssignale. "Video": Für Videobilder. "Text": Für Text, Grafiken oder Tabellen.
Normwerte	Zum Zurücksetzen aller Bildeinstellungen außer "Bild-Modus" und des "Displaymodus" (nur im PC-Modus) auf die werkseitigen Standardeinstellungen.
Hintergrundlicht	Zum Einstellen der Hintergrundbeleuchtung.
Kontrast	Zum Erhöhen bzw. Verringern des Bildkontrasts.
Helligkeit	Zum heller oder dunkler stellen des Bilds.
Farbe	Zum Erhöhen bzw. Verringern der Farbintensität.
Farbton	Zum Verstärken bzw. Abschwächen der Grün- und Rottöne.  "Farbton" kann nur eingestellt werden, wenn ein NTSC-Farbsignal anliegt (z. B. bei Videokassetten aus den USA).
Farbtemperatur	Zum Einstellen der Farbe Weiß. "Kalt": Der Weißanteil der Farben erhält einen blauen Farbton. "Neutral": Der Weißanteil der Farben erhält einen neutralen Farbton. "Warm 1/Warm 2": Der Weißanteil der Farben erhält einen roten Farbton. "Warm 2" verleiht einen rötlicheren Farbton als "Warm 1"  "Warm 1 und Warm 2" sind nicht verfügbar, wenn "Bild-Modus" auf "Brillant" gesetzt ist.
Bildschärfe	Zur schärferen oder weicheren Darstellung des Bilds.
Dyn. Rauschunterdrückung	Zum Unterdrücken des Bildrauschens (Schneien) in einem schwachen Sendesignal. "Autom.": Zum automatischen Unterdrücken des Bildrauschens (nur im Analogmodus). "Hoch/Mittel/Niedrig": Ändert die Wirkung der Rauschunterdrückung. "Aus": Schaltet die "Dyn. Rauschunterdrückung" ab.  "Autom." ist für AV1, AV2, AV3, HDMI 1, HDMI 2, HDMI 3, Component, sowie PC- und Digitalmodus nicht verfügbar.

MPEG Rauschminderung	Zum Unterdrücken des Bildrauschens MPEG-komprimierter Videodaten.
Weitere Einstellungen	<p>Passt die erweiterten Bildfunktionen an. Sie können diese Einstellungen vornehmen bzw. verändern, indem Sie "Bild-Modus" auf "Kino" oder "Standard" stellen.</p> <p>"Verb. Kontrastanhebung": Nimmt je nach Helligkeit des Bildschirms die passendsten Einstellungen für "Hintergrundlicht" und "Kontrast" vor. Diese Einstellung ist insbesondere für dunkle Bildszenen nützlich. Sie erhöht die Kontrastunterscheidung der dunkleren Bildszenen.</p> <p>"Farbbrillanz": Stellt Farben brillanter dar.</p> <p>"Farbraum" (außer KDL-32W4xxx, KDL-32E4xxx, KDL-26E4xxx, KDL-37V4xxx, KDL-32V4xxx, KDL-26V4xxx): Ändert die wiedergegebene Farbskala. "Weit" gibt die brillanten Farben, "Standard" die Standardfarben wieder.</p> <p></p> <ul style="list-style-type: none"> • "Farbbrillanz" ist nicht verfügbar, wenn "Farbraum" auf "Standard" gesetzt ist. • "Weitere Einstellungen" ist nicht verfügbar, wenn der "Bild-Modus" auf "Brillant" gesetzt ist.

"Dyn. Rauschunterdrückung", "MPEG-Rauschunterdrückung" und "Weitere Einstellungen" sind nicht für PC verfügbar.

Ton

Sound Effekt	<p>Zur Wahl des Sound Effekts.</p> <p>"Dynamisch": Verbessert die Klangscharfe und die Klangpräsenz für eine klarere Wiedergabe und größere Authentizität der Musikwiedergabe mit Hilfe des "BBE High definition Sound System."</p> <p>"Standard": Verbessert die Klangscharfe, die Detailtreue und die Klangpräsenz mit Hilfe des "BBE High definition Sound System."</p> <p>"Klare Stimme": Macht den Klang der Stimme klarer.</p> <p>"Dolby Virtual": Simuliert über die Lautsprecher des Fernsehgeräts den Raumklang eines Mehrkanal-Soundsystems.</p> <p>"BBE ViVA": BBE ViVA Sound bietet musikalisch präzise und natürliche 3D-Bilder mit HiFi-Sound. Die Reinheit des Sounds wird durch BBE verbessert und Breite, Tiefe und Höhe des Klangbilds werden durch die einzigartige BBE 3D-Klangverarbeitung erweitert. BBE ViVA Sound ist mit allen Fernsehsendungen kompatibel, auch mit Nachrichten, Musiksendungen, Filmen, Sport und elektronischen Spielen.</p> <p></p> <ul style="list-style-type: none"> • Wenn Sie "Autom. Lautstärke" auf "Ein" setzten, wird von "Dolby Virtual" auf "Standard" umgeschaltet. • Wenn Kopfhörer angeschlossen sind, schaltet "Sound Effekt" auf "Aus".
Normwerte	Zum Zurücksetzen aller Toneinstellungen auf die werkseitigen Standardeinstellungen.
Höhen	Zum Regeln der Höhen.
Tiefen	Zum Regeln der Tiefen.
Balance	Zur Verstärkung des rechten oder linken Kanals.
Autom. Lautstärke	<p>Zur Beibehaltung eines konstanten Lautstärkeniveaus, auch wenn stufenweise Veränderungen auftreten (meist ist Werbung lauter als normale Sendungen).</p> <p></p> <p>Wenn Sie "Sound Effekt" auf "Dolby Virtual" stellen, wird "Autom. Lautstärke" auf "Aus" geschaltet</p>
Lautstärkeversatz	Passt die Lautstärke des gegenwärtigen Eingangskanals an andere Eingangskanäle an.

(Fortsetzung)

Zweiton

Zur Auswahl der Lautsprecher Ausgabe bei Programmen in Stereoton oder bei zweisprachiger Übertragung.

“Stereo/ Mono”: Für Sendungen in Stereoton:

“A/ B/ Mono”: Wählen Sie bei einer zweisprachigen Sendung “A” für Tonkanal 1, “B” für Tonkanal 2 oder “Mono” für einen Mono-Kanal, falls verfügbar.



Wenn Sie andere Geräte auswählen, die an das Fernsehgerät angeschlossen sind, sollten Sie “Zweiton” auf “Stereo”, “A” oder “B” setzen.



“Sound Effekt”, “Höhen”, “Tiefen”, “Balance” und “Autom. Lautstärke” sind nicht verfügbar, wenn “Lautsprecher” auf “Audiosystem” gesetzt ist.



Funktionen

Schnellstart

Das Fernsehgerät schaltet sich, nachdem es in den Standby-Betrieb geschaltet wurde, innerhalb eines Zeitraums von bis zu zwei Stunden schneller ein als sonst. Der Stromverbrauch ist hier im Standby-Betrieb jedoch höher als sonst.

Energie sparen

Zur Auswahl des Energieparmodus, um den “Energieverbrauchs” des Fernsehgeräts zu reduzieren. Wenn “Bild aus” gewählt wurde, wird das Bild ausgeschaltet und die Anzeige  (Bild aus) an der Vorderseite des Fernsehgeräts leuchtet grün. Der Ton bleibt unverändert.

“Normalverbrauch”: Standardeinstellungen

“Niedriger Verbrauch”: Zum reduzieren des Energieverbrauchs des Fernsehgeräts.

“Bild aus”: Schaltet das Bild aus. So können Sie bei Bedarf nur den Ton hören.

Lichtsensord

“Ein”: Optimiert automatisch die Bildeinstellungen je nach den Lichtverhältnissen im Raum.

“Aus”: Schaltet den “Lichtsensord” ab.



Legen Sie nichts über den Sensor, da sonst dessen Funktion beeinträchtigt werden könnte. Auf Seite 12 ist die Lage des Lichtsensors angegeben.

Logo-Beleuchtung (außer KDL-37V4xxx, KDL-32V4xxx, KDL-26V4xxx)

Schaltet die Beleuchtung des Sony-Logos an der Vorderseite des Fernsehgeräts ein oder aus.

Film Modus

Bietet eine verbesserte Bildqualität beim Abspielen von filmbasierten und von nicht-progressiven Signalen (interlaced) stammenden DVD-Bildern.

“Autom.”: Erkennt Bildinhalte (Video oder Film) und optimiert die Bildqualität. Verwenden Sie diese Einstellung für den Standardgebrauch.

“Aus”: Schaltet den “Film Modus” ab.



- Falls das Bild unregelmäßige Signale oder zu viel Rauschen beinhaltet, wird “Film Modus” automatisch ausgeschaltet, selbst wenn “Auto” gewählt ist.
- “Film Modus” ist nicht verfügbar, wenn “Video/ Foto” auf “Foto” geschaltet ist, oder wenn bei Anwahl von “Video-A” Fotografien erkannt werden.

Video/Foto

Bietet je nach Auswahl der Signalquelle (Video- oder Foto-Daten) eine passende Bildqualität.

“Video-A”: Stellt beim direkten Anschließen an ein Gerät mit Sony HDMI-Ausgang und “Video-A”-Modus je nach Signalquelle (Video- oder Foto-Daten) die passende Bildqualität ein.

“Video”: Bietet eine passende Bildqualität für Bewegtbilder.

“Foto”: Bietet eine passende Bildqualität für Standbilder.



- Wenn der Video-A-Modus vom angeschlossenen Gerät nicht unterstützt wird, bleibt die Einstellung auf “Video”, selbst wenn “Video-A” gewählt wurde.
- Nur für HDMI 1, HDMI 2, HDMI 3 und die Component-Formate 1080i oder 1080p verfügbar.



x.v.Colour (außer KDL-32W4xxx, KDL-32E4xxx, KDL-26E4xxx, KDL-37V4xxx, KDL-32V4xxx, KDL-26V4xxx)	Zeigt Bewegtbilder getreuer zur ursprünglichen Quelle an, indem der Farbraum dieser Quelle angepasst wird.  <ul style="list-style-type: none"> • Wenn das Eingangssignal HDMI (RGB) ist, bleibt die Einstellung auf “Normal”, selbst wenn “x.v.Colour” gewählt wurde. • Nur für HDMI 1, HDMI 2, HDMI 3 und die Component-Formate 720p, 1080i oder 1080p verfügbar.
---	---

Foto-Farbraum (außer KDL-32W4xxx, KDL-32E4xxx, KDL-26E4xxx, KDL-37V4xxx, KDL-32V4xxx, KDL-26V4xxx)	Zur Auswahl der Option (sRGB, sYCC, Adobe RGB) zum Anpassen des Ausgabefarbraums innerhalb des Ausgangssignals der über HDMI, Component-Eingangsbuchsen oder USB angeschlossenen Geräte.  <ul style="list-style-type: none"> • Wählen Sie “sYCC”, wenn Sie Geräte verwenden, die “x.v.Colour” unterstützen. • Nur für HDMI 1, HDMI 2, HDMI 3 und die Component-Formate 1080i oder 1080p verfügbar. • Nicht verfügbar, wenn “Farbraum” auf “Weit” gesetzt ist (Seite 23).
--	--

Timereinstellung	Zum timer-gesteuerten Ein- und Ausschalten des Fernsehgeräts.
-------------------------	---

Abschalttimer

Zum Einstellen einer Zeitspanne, nach der das Fernsehgerät automatisch in den Standby-Betrieb geschaltet wird.
 Wenn Abschalttimer aktiviert ist, leuchtet die Timeranzeige  an der Vorderseite des Fernsehgeräts orange.



- Wenn Sie das Fernsehgerät aus- und wieder einschalten, wird der “Abschalttimer” auf “Aus” zurückgesetzt.
- Die Meldung “Abschalttimer läuft bald ab. Gerät wird abgeschaltet” wird eine Minute bevor das Fernsehgerät automatisch ausgeschaltet wird, auf dem Bildschirm eingeblendet.

Einschalttimer Einstellungen

“**Einschalttimer**”: Stellt den Timer zum Einschalten des Fernsehgeräts aus dem Standby-Betrieb ein.

“**Timer Modus**”: Zur Auswahl des Zeitintervalls.

“**Zeit**”: Zum Einstellen des Einschaltzeitpunkts.

“**Dauer**”: Zum Einstellen einer Zeitspanne, nach der das Fernsehgerät wieder automatisch in den Standby-Betrieb geschaltet wird.

Uhr einstellen

Ermöglicht das manuelle Einstellen der Uhr. Wenn das Fernsehgerät digitale Sendungen empfängt, kann die Uhr nicht manuell eingestellt werden, da sie mit dem Zeitcode des Fernsehsignals synchronisiert wird.



Grundeinstellungen

Neuinitialisierung	Zum Aufrufen des Menüs für den erstmaligen Betrieb, um die Sprache, das Land/ die Region und den Betriebsort auszuwählen und alle verfügbaren digitalen und analogen Kanäle abzustimmen. Normalerweise muss dieser Vorgang nicht durchgeführt werden, denn das Fernsehgerät wurde bei der Inbetriebnahme abgestimmt und auch die Einstellungen für Land und Sprache wurden vorgenommen (Seite 6. Mit dieser Funktion können Sie den Vorgang jedoch wiederholen (z.B. nach einem Umzug oder um zusätzliche Sender zu suchen, die neu angeboten werden).
---------------------------	--

Sprache	Zur Auswahl der Sprache, in der die Menüs angezeigt werden.
----------------	---

(Fortsetzung)

Bildschirm-Einstellungen

“Bildformat”: Näheres zum Bildformat, siehe “So passen Sie das Bildschirm-Format manuell an eine Sendung an” auf Seite 14.
“Auto Format”: Zur automatischen Änderung des Bildformats je nach Sendesignal. Um Ihre Einstellung beizubehalten, wählen Sie “Aus”.
“Anzeigebereich”: Zur Einstellung des Bildanzeigebereichs für 1080i/p- und 720p-Signale, wenn “Bildformat” auf “Wide” gestellt ist.

- **“Autom.”**: Zeigt während digitalen Rundfunksendungen das Bild entsprechend den von dem Rundfunksender empfohlenen Einstellungen.
- **“Vollpixel”**: Zur Bildanzeige in Originalgröße.
- **“Normal”**: Zeigt Bilder in ihrer empfohlenen Größe an.

“H. Position”: Zum Anpassen der horizontalen Position des Bildes.
“V. Position”: Zum Anpassen der vertikalen Position des Bildes, wenn “Bildformat” auf “Smart”, “Zoom” oder “14:9” gestellt ist.
“V. Amplitude”: Zum Anpassen der Bildhöhe, wenn “Bildformat” auf “Smart” gesetzt ist.

PC Einstellungen

















“Bildformat”: Zur Auswahl des Bildformats zur Anzeige von Signalen Ihres PCs.



- **“Voll 1”**: Vergrößert das Bild, um den vertikalen Anzeigebereich auszufüllen, wobei dessen originales horizontal-vertikales Größenverhältnis beibehalten wird.
- **“Voll 2”**: Vergrößert das Bild, um den Anzeigebereich auszufüllen.

“Normwerte”: Zum Zurücksetzen der Bildschirm-Einstellungen des PCs auf die werkseitigen Standardeinstellungen.
“Auto-Einstellung”: Stellt automatisch Anzeigeposition, Phase und Pixelbreite des Bildes ein, wenn das Fernsehgerät ein Eingangssignal vom angeschlossenen PC erhält.

Es ist möglich, dass “Auto Einstellung” mit bestimmten Eingangssignalen nicht korrekt funktioniert. Stellen Sie in solchen Fällen “Phase”, “Pixelbreite” und “H. Position” manuell ein.
“Phase”: Stellt die Phase ein, wenn der Bildschirm flackert.
“Pixelbreite”: Zum Anpassen der Pixelbreite, wenn auf dem Bild unerwünschte vertikale Streifen erscheinen.
“H. Position”: Zum Anpassen der horizontalen Position des Bildes.
“Energie sparen”: Schaltet das Fernsehgerät in den Standby-Betrieb, wenn über den PC-Eingang 30 Sekunden lang kein Signal empfangen wird.







AV-Einrichtung





“AV-Einstellungen”: Ermöglicht es, jedem Gerät, das an den seitlichen oder hinteren Anschlüssen angeschlossen ist, einen Namen zuzuweisen. Dieser Name wird dann jeweils kurz eingeblendet, wenn das Gerät ausgewählt wird. Eine Signalquelle, an die kein Gerät angeschlossen ist, kann ausgelassen werden.

- 1 Wählen Sie die gewünschte Signalquelle mit / aus, und drücken Sie dann .
- 2 Wählen Sie mit / eine der folgenden Optionen, und drücken Sie anschließend 
 - -, KABEL, SAT, VCR, DVD/BD, SPIEL, AUDIOSYSTEM, CAM, PC: Um einem angeschlossenen Gerät einen der vorgegebenen Namen zuzuweisen.
 - “Editieren.”: Zum Erstellen eines benutzerdefinierten Namens.
 - 1 Wählen Sie mit / den gewünschten Buchstaben oder Zahl (“_” für Leerstellen) und drücken Sie dann .
 - Falls Sie ein falsches Zeichen eingeben:
Drücken Sie /, um das falsche Zeichen auszuwählen. Drücken Sie dann /, um das richtige Zeichen auszuwählen.
 - 2 Wiederholen Sie Schritt 1, bis der Name vollständig eingegeben ist.
 - 3 Wählen Sie “OK”, drücken Sie anschließend .
- “Auslassen.”: Zum Auslassen einer Signalquelle, an die kein Gerät angeschlossen ist, wenn die Signalquelle durch Drücken von / gewählt wird.

“AV2 Eingang”: Zur Eingabe eines Signals an den mit //S- AV2 beschrifteten Anschlüssen auf der Rückseite des Fernsehgeräts.

 - **“Autom.”**: Schaltet je nach Eingangssignal automatisch auf die Signale RGB-Eingang, S Video-Eingang oder Composite Video-Eingang.
 - **“RGB”**: Zur Einspeisung des RGB-Signals.
 - **“S Video”**: Zur Einspeisung des S Video-Signals.
 - **“Video”**: Zur Einspeisung des Composite Video-Signals.

“**AV2 Ausgang**“: Zur Ausgabe eines Signals an den mit  /  /  AV2 beschrifteten Anschlüssen auf der Rückseite des Fernsehgeräts. Wenn Sie einen Video- / DVD-Recorder oder andere Geräte am Anschluss  /  /  AV2 anschließen, können Sie von dem an den Fernseher angeschlossenen Gerät aufnehmen.

- “**TV**“: Zur Ausgabe einer Fernsehsendung.
- “**Autom.**“: Zur Ausgabe dessen, was auf dem Bildschirm angezeigt wird (außer Signalen von den Anschlüssen HDMI IN 1, HDMI IN 2, HDMI IN 3,  /  COMPONENT IN und  /  PC IN).

“**Lautsprecher**“: Zum Ein- und Ausschalten der internen Lautsprecher des Fernsehgeräts.

- “**TV-Lautsprecher**“: Die TV-Lautsprecher werden eingeschaltet, um über sie den Ton des Fernsehgeräts zu hören.
- “**Audiosystem**“: Die TV-Lautsprecher werden abgeschaltet, um den Ton des Fernsehgeräts nur über Ihr externes, über die Audioausgänge angeschlossene Audiogerät zu hören. Wenn das angeschlossene Gerät mit der Steuerung für HDMI kompatibel ist, können Sie es auf mit dem Fernsehgerät ineinandergreifenden Betrieb einstellen. Diese Einstellung muss vorgenommen werden, nachdem das Gerät angeschlossen wurde.

“**Audio-Ausgang**“:

- “**Variabel**“: Der Audio-Ausgang Ihres Audiosystems kann über die Fernbedienung des Fernsehgeräts gesteuert werden.
- “**Fest**“: Der Audioausgang Ihres Fernsehgeräts ist festgesetzt. Benutzen Sie die Lautstärkeregelung Ihres Audio-Receiver, um die Lautstärke (und andere Audio-Einstellungen) über Ihr Audiosystem zu regulieren.



“Audio-Ausgang“ ist nicht für Audiosysteme verfügbar, die über HDMI-Buchsen an das Fernsehgerät angeschlossen sind.

HDMI-Grundeinstellungen

Diese Funktion dient dazu, mit der Steuerung für HDMI kompatible Geräte einzustellen, die über HDMI-Buchsen angeschlossen wurden. Bedenken Sie, dass die Synchronisationseinstellungen auch am angeschlossenen, mit der Steuerung für HDMI kompatiblen Gerät vorgenommen werden müssen.

“**Steuerung für HDMI**“: Hiermit können Sie einstellen, ob mit der Funktion Steuerung für HDMI kompatible Geräte mit dem Fernsehgerät synchronisiert werden sollen. Wenn “Ein” gewählt wurde, können die folgenden Menüpunkte ausgeführt werden. Der Stromverbrauch ist hier im Standby-Betrieb jedoch höher als sonst.

“**Autom. Gerätabstaltung**“: Wenn diese Option auf “Ein” gestellt ist, werden mit der Steuerung für HDMI kompatible Geräte mit dem Fernsehgerät synchronisiert ein- und ausgeschaltet.

“**Autom. Einschaltung TV**“: Wenn diese Option auf “Ein” gestellt ist und das angeschlossene, mit der Steuerung für HDMI kompatible Gerät eingeschaltet wird, schaltet sich das Fernsehgerät automatisch ein und zeigt das HDMI-Signal des angeschlossenen Geräts an.

“**Geräteliste aktualisieren**“: Erstellt oder aktualisiert die “HDMI-Geräteliste”. Es können bis zu 14 mit der Steuerung für HDMI kompatible Geräte angeschlossen und bis zu 4 Geräte an eine Buchse angeschlossen werden. Vergewissern Sie sich, die “HDMI-Geräteliste” zu aktualisieren, wenn Sie Änderungen an den Verbindungen oder Einstellungen der mit der Steuerung für HDMI kompatiblen Geräte vornehmen. Wählen Sie diese manuell einzeln aus, wobei jeweils für mehrere Sekunden ein korrektes Bild erscheinen muss. Wählen Sie diese manuell einzeln aus, wobei jeweils für mehrere Sekunden ein korrektes Bild erscheinen muss.

“**HDMI-Geräteliste**“: Zeigt die mit der Steuerung für HDMI kompatiblen angeschlossenen Geräte an.

Produktinformation

Zeigt die Produktinformation Ihres Fernsehgeräts an.

Komplette Rücksetzung

Setzt alle Einstellungen auf die werkseitigen Standardeinstellungen zurück und zeigt dann das Menü “Neuinitialisierung” an.



- Schalten Sie während dieser Zeit (in etwa 30 Sekunden) nicht das Fernsehgerät aus und drücken Sie keine anderen Tasten.
- Alle Einstellungen, inklusive Digitale Favoritenliste, Land/Region, Sprache, automatisch eingestellte Kanäle, usw. werden zurückgesetzt.



Analoge Einstellungen

Anzeige Programmliste	Wählen Sie “Aus”, um die Liste der analogen Kanäle aus der XMB™ (Xross Media Bar) auszublenden.
Autom. Suchlauf	Zum Starten eines Sender-Suchlaufs nach allen analogen Sendern. Mit dieser Funktion können Sie die Kanäle des Fernsehgeräts nach einem Umzug oder um zusätzliche Sender zu suchen, die neu angeboten werden, erneut einstellen.
Programme ordnen	Zum Verändern der Reihenfolge, in der die Sender im Fernsehgerät gespeichert werden. 1 Wählen Sie mit \uparrow/\downarrow den Sender, den Sie an eine andere Position verschieben möchten, und drücken Sie dann \oplus . 2 Wählen Sie mit \uparrow/\downarrow die neue Position für den Sender aus, und drücken Sie anschließend \oplus .
Manuell abspeichern	Bevor Sie “Name/AFT/Audio-Filter/LNA/Auslassen/Dekoder” auswählen, müssen Sie mit PROG +/- die Programmnummer mit dem Kanal auswählen. Sie können keine Programmnummer wählen, die auf “Auslassen” (Seite 26) gestellt ist. Programm/TV-System/Kanal Zur manuellen Kanalabstimmung. 1 Wählen Sie mit \uparrow/\downarrow die Option “Programm”, und drücken Sie dann \oplus . 2 Wählen Sie mit \uparrow/\downarrow die Programmnummer, die Sie manuell abstimmen möchten (Bei der Programmsuche für Video- oder DVD-Recorder wählen Sie Kanal 00), und drücken Sie dann ↵ RETURN . 3 Wählen Sie mit \uparrow/\downarrow die Option “TV-System”, und drücken Sie dann \oplus . 4 Wählen Sie mit \uparrow/\downarrow eines der folgenden Fernsehsysteme und drücken Sie dann ↵ RETURN . B/G: für westeuropäische Länder/Regionen I: für Großbritannien D/K: für osteuropäische Länder/Regionen L: für Frankreich 5 Wählen Sie mit \uparrow/\downarrow die Option “Kanal”, und drücken Sie dann \oplus . 6 Wählen Sie mit \uparrow/\downarrow die Option “S” (für Kabelkanäle) oder “C” (für terrestrische Kanäle), und drücken Sie dann \rightleftarrows . 7 Stimmen Sie den Kanal wie folgt ab: Wenn Sie die Kanalnummer (Frequenz) nicht kennen Drücken Sie \uparrow/\downarrow , um den nächsten verfügbaren Kanal zu suchen. Wenn ein Kanal gefunden wurde, stoppt die Suche. Wenn Sie weiter suchen möchten, drücken Sie \uparrow/\downarrow . Wenn Sie die Kanalnummer (Frequenz) kennen Geben Sie mit den Zahlentasten die Kanalnummer des gewünschten Senders oder des Video- bzw. DVD-Recorders ein. 8 Drücken Sie \oplus , um zu “Bestätigen” zu springen, und drücken Sie anschließend \oplus . 9 Wählen Sie mit \downarrow “OK”, und drücken Sie anschließend \oplus . Wiederholen Sie die aufgeführten Schritte, um weitere Kanäle manuell abzustimmen. Name Dient dazu, einem ausgewählten Kanal einen Namen aus bis zu 5 Buchstaben oder Zahlen zuzuweisen. Dieser Name wird dann jeweils kurz eingeblendet, wenn der Kanal ausgewählt wird. Befolgen Sie, um Zeichen einzugeben, die Schritten 1 bis 3 in “Editieren:” (Seite 26). AFT Ermöglicht die manuelle Feinabstimmung des ausgewählten Senders, falls Sie annehmen, dass die Bildqualität durch eine geringfügige Abstimmungsänderung verbessert werden kann. Die Feinabstimmung kann in einem Bereich von -15 bis +15 erfolgen. Wenn “Ein” ausgewählt wurde, wird die Feinabstimmung automatisch vorgenommen.

Audio-Filter

Zum Verbessern der Tonqualität einzelner Kanäle bei Verzerrungen von Mono-Tonsignalen. In machen Fällen können nicht standardkonforme Mono-Tonsignale bei Sendungen in Mono eine verzerrte oder unterbrochene Wiedergabe verursachen.

Wenn keine Tonverzerrungen auftreten, wird empfohlen, diese Option auf der Werkseinstellung "Aus" zu belassen.



Wenn "Niedrig" oder "Hoch" ausgewählt ist, kann kein Stereoton oder Zweiton empfangen werden.

LNA



Zum Verbessern der Bildqualität einzelner Kanäle bei sehr schwachen Rundfunksignalen (Bildrauschen).

Wenn, selbst wenn Sie auf "Ein" gestellt haben, keine Verbesserung der Bildqualität eintritt, stellen Sie diese Option auf "Aus" (Werkseinstellung).

Auslassen

Zum Auslassen nicht verwendeter analoger Kanäle bei der Kanalwahl mit **PROG +/-**. (Mit den Zahlentasten können Sie einen ausgelassenen Kanal weiterhin auswählen.)

Dekoder

Zeigt einen ausgewählten verschlüsselt übertragenen Kanal an und zeichnet ihn auf, wenn an Scart-Buchse  AV1 ein Dekoder oder an  AV2 ein Dekoder über einen Video- bzw. DVD-Recorder angeschlossen ist.



Diese Option ist möglicherweise nicht verfügbar. Dies hängt von der Einstellung für "Land" (Seite 7) ab.

Bestätigen



Speichert die Einstellungsänderungen für "Manuell abspeichern".

**Digitale Einstellungen DV3****Digitaler Suchlauf****Auto. Digital-Suchlauf**

Zum Starten eines Sender-Suchlaufs nach allen digitalen Sendern. Mit dieser Funktion können Sie die Kanäle des Fernsehgeräts nach einem Umzug oder um zusätzliche Sender zu suchen, die neu angeboten werden, erneut einstellen. Nähere dazu, siehe "Automatische Programmsuche" (Seite 7).

Programme ordnen



Zum Entfernen gespeicherter unerwünschter digitaler Sender und zum Ändern der Reihenfolge, in der die digitalen Sender gespeichert sind.

1 Wählen Sie mit / den Sender, den Sie entfernen oder an eine andere Position verschieben möchten.





Geben Sie mit den Zahlentasten die dreistellige Sendernummer des betreffenden Senders ein.

2 Entfernen von digitalen Sendern oder Ändern der Reihenfolge digitaler Sender:

So entfernen Sie einen digitalen Sender

Drücken Sie . Nach Erscheinen einer Bestätigungsmeldung drücken Sie  um "Ja" zu wählen, und drücken Sie dann .

So ändern Sie die Reihenfolge der digitalen Sender

Drücken Sie , und wählen Sie dann mit / die neue Position für den Sender. Drücken Sie anschließend .

3 Drücken Sie  **RETURN**.

(Fortsetzung)

Manueller Digital-Suchlauf

Zur manuellen Abstimmung digitaler Sender. Diese Funktion ist nicht verfügbar, wenn "Auto. Digital-Suchlauf" auf "Antenne" gesetzt ist.

- 1 Geben Sie mit den Zahlentasten die Nummer des Kanals ein, den Sie manuell abstimmen möchten, und drücken Sie dann \uparrow/\downarrow , um den Kanal abzustimmen.
- 2 Wenn die verfügbaren Kanäle gefunden wurden, wählen Sie mit \uparrow/\downarrow den Kanal, der gespeichert werden soll, und drücken anschließend \oplus .
- 3 Wählen Sie mit \uparrow/\downarrow die Sendernummer, unter der der neue Kanal gespeichert werden soll, und drücken Sie dann \oplus .
Wiederholen Sie die aufgeführten Schritte, falls Sie weitere Kanäle manuell abzustimmen möchten.

Untertitel Grundeinst.

"Untertitel Einstellung": Wenn "Hörbehindert" ausgewählt ist, werden u. U. zusammen mit den Untertiteln visuelle Hilfen angezeigt, falls der betreffende Sender solche Informationen ausstrahlt.

"Sprache für Untertitel": Zur Auswahl der Sprache für Untertitel.

Audio Grundeinstellungen

"Audio-Typ": Schaltet auf Sendung für Hörgeschädigte, wenn "Hörbehindert" gewählt wurde.

"Audio-Sprache": Zur Auswahl der Sprache für eine Sendung. Manche digitale Sender senden Programme in mehreren Sprachen.

"Audiobeschreibung": Bietet Audiobeschreibung (Erzählung) visueller Informationen, wenn diese von den Fernsehsendern übertragen werden.

"Mischpegel"*: Stellt den Pegel für den TV-Hauptton und die Audiobeschreibung ein.

"Lautstärkeanpassung": Gleicht Unterschiede zwischen den Lautstärkepegeln verschiedener Kanäle aus. Beachten Sie, dass diese Funktion möglicherweise bei manchen Sendern nicht funktioniert.

"Optischer Ausgang": Zur Auswahl des Audiosignals, das vom Anschluss DIGITAL AUDIO OUT (OPTICAL) auf der Rückseite des Fernsehgeräts ausgegeben wird. Wählen Sie "Autom.", wenn Geräte angeschlossen sind, die Dolby Digital-kompatibel sind, und "PCM", wenn Geräte, die nicht Dolby Digital-kompatibel sind, angeschlossen sind.



*Diese Funktion ist nur verfügbar, wenn die "Audiobeschreibung" auf "Ein" gesetzt ist.

Radioanzeige

Das Hintergrundbild wird angezeigt, wenn eine Radiosendung gehört und 20 Sekunden lang keine Taste gedrückt wird.

Sie können die Farbe des Hintergrundbilds wählen, eine automatisch gewählte Farbe anzeigen, oder eine Diashow ansehen (Seite 32).

Drücken Sie irgendeine Taste, um das Hintergrundbild vorübergehend auszublenden.

Kindersicherung

Zum Einstellen einer Altersbegrenzung für Sendungen. Alle Sendungen, die die Altersbegrenzung verletzen, werden nur nach korrekter Eingabe eines PIN-Codes angezeigt.

- 1 Geben Sie den PIN-Code mit den Zahlentasten ein.

Falls noch kein PIN-Code festgelegt wurde, wird ein PIN-Code-Eingabefeld eingeblendet. Befolgen Sie die Anleitungsschritte unter "PIN Code".

- 2 Wählen Sie mit \uparrow/\downarrow die gewünschte Altersgrenze oder "Ohne" (für keine Altersgrenze), und drücken Sie dann \oplus .

- 3 Drücken Sie \rightarrow RETURN.

PIN Code

Zum erstmaligen Eingeben des PIN-Codes

- 1 Geben Sie mit den Zahlentasten den neuen PIN-Code ein.

- 2 Drücken Sie \rightarrow RETURN.

Zum Ändern des PIN-Codes

- 1 Geben Sie den PIN-Code mit den Zahlentasten ein.

- 2 Geben Sie mit den Zahlentasten den neuen PIN-Code ein.

- 3 Drücken Sie \rightarrow RETURN.



PIN-Code 9999 wird immer übernommen.

Technische Einstellungen

“Dienste autom. aktualisieren”: Ermöglicht, dass das Fernsehgerät neue digitale Dienste erkennt und speichert, falls solche verfügbar werden.



Damit die Dienste aktualisiert werden können, muss das Fernsehgerät von Zeit zu Zeit in den Standby-Betrieb geschaltet werden.

“Software Download”: Ermöglicht, dass das Fernsehgerät automatisch über die Antenne/Kabel kostenlos Software-Updates lädt, falls solche verfügbar werden. Es wird empfohlen, dass diese Option immer auf “Ein” gesetzt bleibt. Wenn Sie nicht möchten, dass Ihre Software aktualisiert wird, setzen Sie diese Option auf “Aus”.



Damit ein Software-Upgrade stattfinden kann, muss das Fernsehgerät von Zeit zu Zeit in den Standby-Betrieb geschaltet werden.

“Systeminfo”: Zum Anzeigen der aktuellen Softwareversion und der Signalstärke.



Wenn die Signalleiste rot (kein Signal) oder bernsteinfarben (schwaches Signal) leuchtet, überprüfen Sie die Antennen-/Kabelverbindung.

“Zeitzone”: Zum Auswählen der für Sie geltenden Zeitzone, wenn diese nicht mit der vorkonfigurierten Zeitzoneneinstellung für Ihr Land/Region übereinstimmt.

“Auto Sommer-/Winterzeit”: Zum Ein- oder Ausschalten der automatischen Sommer- und Winterzeiteinstellung.

- **“Ein”**: Zum Einschalten der automatischen kalendermäßigen Sommer- und Winterzeiteinstellung.
- **“Aus”**: Die Zeit wird je nach dem mit “Zeitzone” eingestellten Zeitunterschied angezeigt.

CA-Modul-Einstellung

Ermöglicht es, Pay-TV-Dienste zu nutzen, wenn Sie ein CAM (Zugangskontrollmodul) und eine gültige Viewcard besitzen. Auf Seite 17 ist die Lage des  PCMCIA-Steckplatzes angegeben.

Foto

Bilderrahmen

Zeigt für eine gewählte Zeitspanne ein statisches Bild auf dem Bildschirm. Nach Ablauf dieser Zeitspanne schaltet sich das Fernsehgerät automatisch in den Standby-Betrieb.

Verwendung des Options-Menüs

Drücken Sie **OPTIONS**, um die folgenden Optionen anzuzeigen:

Optionen	Beschreibung
Bildauswahl	Wählen Sie mit $\leftarrow/\rightarrow/\leftarrow/\rightarrow$ ein Foto und drücken Sie dann \heartsuit .
Dauer	Zur Auswahl des Zeitintervalls.



- Wird ein Foto von einer USB-Einheit ausgewählt, muss diese an das Fernsehgerät angeschlossen bleiben.
- Ist die Funktion "Abschaltimer" aktiviert, schaltet sich das Fernsehgerät automatisch in den Standby-Betrieb.
- Die Bildeinstellungen können über das Options-Menü "USB-Foto-Viewer" geändert werden.

USB-Foto-Viewer

Sie können auf Sony Digital Still Cameras oder auf Camcordern gespeicherte Fotos (im JPEG-Format) über ein USB-Kabel oder USB-Speichermedien auf Ihrem Fernsehgerät anzeigen.

- 1 Schliessen Sie eine unterstützte USB-Einheit an das Fernsehgerät an.
- 2 Drücken Sie **HOME**.
- 3 Drücken Sie \leftarrow/\rightarrow , um "Foto" auszuwählen, und drücken Sie dann \leftarrow/\rightarrow , um "USB-Foto-Viewer" auszuwählen, und drücken Sie dann \oplus . Das Bildvorschau-Menü erscheint.
- 4 Wählen Sie mit $\leftarrow/\rightarrow/\leftarrow/\rightarrow$ das Foto oder den Ordner, den Sie ansehen möchten, und drücken Sie dann \oplus .
- 5 Drücken Sie \rightarrow **RETURN**, um zum Bildvorschau-Menü zurückzukehren.

Weitere Funktionen

Drücken Sie \leftarrow/\rightarrow , um eine Option auszuwählen, und drücken Sie dann \oplus .

Optionen	Beschreibung
Geräteauswahl	Drücken Sie \leftarrow/\rightarrow , um ein Gerät auszuwählen, wenn mehrere Geräte angeschlossen sind. Bravia-Bilder sind als vordefiniertes Gerät eingestellt.
Diashow	Zeigt einzelne Fotos nacheinander.
Einstellungen	Sie können für die Diashow erweiterte Einstellungen vornehmen und die Anzeigefolge der Bildvorschauen einstellen.

Verwendung des Options-Menüs

Drücken Sie **OPTIONS**, um die folgenden Optionen anzuzeigen:

Optionen	Beschreibung
Bild-Modus	Siehe Seite 22
Abschaltimer	Siehe Seite 25
Energie sparen	Siehe Seite 24



Nicht für das Bildvorschau-Menü und die Option "Diashow" verfügbar.



- USB-Foto-Viewer unterstützt nur DCF-konforme - JPEG-Fotos.
- Wenn Sie eine Sony Digital Still Camera anschließen, stellen Sie den USB-Anschlussmodus der Kamera auf Auto oder "Massenspeicher". Nähere Informationen zum USB-Anschlussmodus finden Sie in der für Ihre Digitalkamera mitgelieferten Bedienungsanleitung.
- USB-Foto-Viewer unterstützt nur das FAT32-Dateiensystem.
- Achten Sie bitte, während das Fernsehgerät auf die Daten des Aufnahmemediums zugreift, auf Folgendes:
 - Schalten Sie das Fernsehgerät oder die angeschlossene USB-Einheit nicht aus.
 - Trennen Sie nicht die Verbindung des USB-Kabels.
 - Entfernen Sie nicht das Aufnahmemedium.Die Daten auf dem Aufnahmemedium können beschädigt sein.
- Verwenden Sie keine USB-Einheiten, die nicht unterstützt werden. Dies kann Störungen verursachen.
- Sony übernimmt keine Haftung für Schäden oder Verluste von Daten eines Aufnahmemediums, die auf Fehlfunktionen angeschlossener Geräte oder des Fernsehgeräts zurückzuführen sind.
- Aktualisierte Informationen zu kompatiblen USB-Geräten finden Sie auf der unten angezeigten Webseite. <http://support.sony-europe.com/TV/compatibility/>

Technische Daten

Display

Betriebsspannung:
220–240 V AC, 50 Hz

Bildschirmgröße:
KDL-52xxxxx: 52 Zoll
KDL-46xxxxx: 46 Zoll
KDL-40xxxxx: 40 Zoll
KDL-37xxxxx: 37 Zoll
KDL-32xxxxx: 32 Zoll
KDL-26xxxxx: 26 Zoll

Anzeigeauflösung:
1.920 Punkte (horizontal) x 1.080 Zeilen (vertikal) (nur für KDL-52W4xxx, KDL-46W4xxx, KDL-40W4xxx, KDL-32W4xxx, KDL-40E4xxx, KDL-32E4xxx)
1.366 Punkte (horizontal) x 768 Zeilen (vertikal) (nur für KDL-37V4xxx, KDL-32V4xxx, KDL-26V4xxx, KDL-26E4xxx)

Leistungsaufnahme*:
KDL-52W4xxx:
223 W (Wohnungs- / Standard-Modus)
253 W (Geschäfts- / Brillant-Modus)

KDL-46W4xxx:
225 W (Wohnungs- / Standard-Modus)
243 W (Geschäfts- / Brillant-Modus)

KDL-40W4xxx, KDL-40E4xxx:
176 W (Wohnungs- / Standard-Modus)
201 W (Geschäfts- / Brillant-Modus)

KDL-37V4xxx:
138 W (Wohnungs- / Standard-Modus)
155 W (Geschäfts- / Brillant-Modus)

KDL-32E4xxx, KDL-32W4xxx:
120 W (Wohnungs- / Standard-Modus)
143 W (Geschäfts- / Brillant-Modus)

KDL-32V4xxx:
111 W (Wohnungs- / Standard-Modus)
122 W (Geschäfts- / Brillant-Modus)

KDL-26V4xxx, KDL-26E4xxx:
88 W (Wohnungs- / Standard-Modus)
98 W (Geschäfts- / Brillant-Modus)

* Näheres zum "Wohnungs-Modus" oder "Geschäfts-Modus", siehe Seite 7.

Leistungsaufnahme im Standby-Betrieb*:

max. 0,19 W
* Die angegebene Leistungsaufnahme im Standby-Betrieb wird erreicht, nachdem das Fernsehgerät die notwendigen internen Prozesse abschließt.

* Wenn die "Steuerung für HDMI" aktiviert ist, beträgt der Stromverbrauch 0,6 W.

* Wenn "Schnellstart" aktiviert ist, bleibt der Stromverbrauch zwei Stunden lang bei 16 W, nachdem in den Standby-Betrieb geschaltet wurde.

Abmessungen (B x H x T):

KDL-52W4xxx:
Ca.: 126,2 x 87,1 x 34,7 cm (inkl. Gerätefuß)
Ca.: 126,2 x 82,9 x 11,9 cm (ohne Gerätefuß)

KDL-46W4xxx:
Ca.: 112,0 x 78,2 x 30,7 cm (inkl. Gerätefuß)
Ca.: 112,0 x 74,2 x 11,5 cm (ohne Gerätefuß)

KDL-40W4xxx:
Ca.: 98,6 x 68,4 x 27,9 cm (inkl. Gerätefuß)
Ca.: 98,6 x 64,6 x 11,0 cm (ohne Gerätefuß)

KDL-40E4xxx:
Ca.: 100,6 x 69,5 x 28,3 cm (inkl. Gerätefuß)
Ca.: 100,6 x 64,5 x 11,4 cm (ohne Gerätefuß)

KDL-37V4xxx:
Ca.: 92,0 x 64,9 x 27,9 cm (inkl. Gerätefuß)
Ca.: 92,0 x 61,0 x 11,0 cm (ohne Gerätefuß)

KDL-32W4xxx, KDL-32V4xxx:
Ca.: 79,4 x 57,7 x 24,2 cm (inkl. Gerätefuß)
Ca.: 79,4 x 54,0 x 9,9 cm (ohne Gerätefuß)

KDL-32E4xxx:
Ca.: 81,4 x 58,7 x 24,1 cm (inkl. Gerätefuß)
Ca.: 81,4 x 54,0 x 10,4 cm (ohne Gerätefuß)

KDL-26V4xxx:
Ca.: 65,9 x 50,5 x 24,2 cm (inkl. Gerätefuß)
Ca.: 65,9 x 46,6 x 9,5 cm (ohne Gerätefuß)

KDL-26E4xxx:
Ca.: 68,4 x 47,5 x 18,6 cm (inkl. Gerätefuß)
Ca.: 68,4 x 46,9 x 10,1 cm (ohne Gerätefuß)

Gewicht:

KDL-52W4xxx:
Ca.: 38,0 kg (inkl. Gerätefuß)
Ca.: 32,0 kg (ohne Gerätefuß)

KDL-46W4xxx:
Ca.: 29,0 kg (inkl. Gerätefuß)
Ca.: 25,0 kg (ohne Gerätefuß)

KDL-40W4xxx:
Ca.: 21,5 kg (inkl. Gerätefuß)
Ca.: 18,5 kg (ohne Gerätefuß)

KDL-40E4xxx:
Ca.: 22,0 kg (inkl. Gerätefuß)
Ca.: 19,0 kg (ohne Gerätefuß)

KDL-37V4xxx:
Ca.: 20,5 kg (inkl. Gerätefuß)
Ca.: 17,5 kg (ohne Gerätefuß)

KDL-32W4xxx, KDL-32V4xxx, KDL-32E4xxx:
Ca.: 15,5 kg (inkl. Gerätefuß)
Ca.: 13,0 kg (ohne Gerätefuß)

KDL-26V4xxx, KDL-26E4xxx:
Ca.: 12,5 kg (inkl. Gerätefuß)
Ca.: 10,0 kg (ohne Gerätefuß)

Bildschirmsystem

LCD-Bildschirm (Flüssigkristall-Display)

Fernsehnorm:

Analog: Je nach ausgewähltem Land/Gebiet:
B/G/H, D/K, L, I

Digital: DVB-T/DVB-C

Farb-/Videosystem

Analog: PAL, SECAM
NTSC 3.58, 4.43 (nur Videoeingang)

Digital: MPEG-2 MP@ML/HL, H.264/MPEG-4 AVC
HP@L4.0, MP@L3.0

Antenne

75 Ohm, externer Anschluss für VHF/UHF

Kanalbereich

Analog: VHF: E2–E12
UHF: E21–E69
CATV: S1–S20
HYPER: S21–S41
D/K: R1–R12, R21–R69
L: F2–F10, B–Q, F21–F69
I: UHF B21–B69

Digital: VHF/UHF

Anschlüsse

 AV1

21-poliger Scart-Anschluss (CENELEC-Standard) mit Audio-/Videoeingang, RGB-Eingang und Audio-/Videoausgang für Fernsehsignale.

 AV2 (SMARTLINK)

21-poliger Scart-Anschluss (CENELEC-Standard) mit Audio-/Videoeingang, RGB-Eingang, S Video-Eingang, wählbarem Audio-/Videoausgang und SmartLink-Schnittstelle.

 AV3 Videoeingang (CINCH)

 AV3 Audioeingang (CINCH)

 Audioausgänge (links/rechts) - CINCH

→ COMPONENT IN

Unterstützte Formate: 1080/24p, 1080p, 1080i, 720p, 576p, 576i, 480p, 480i
Y: 1 Vp-p, 75 Ohm, 0,3V negative Sync
P_B/C_B: 0,7 Vp-p, 75 Ohm
P_R/C_R: 0,7 Vp-p, 75 Ohm



Audioeingang (CINCH)

500 mV effektiver Mittelwert

HDMI IN 1, 2, 3

Video: 1080/24p, 1080p, 1080i, 720p, 576p, 576i, 480p, 480i

Audio: Zwei Kanäle, linear, PCM

32, 44.1 und 48 kHz, 16, 20 und 24 bits

PC (siehe Tabelle)

Analog-Audio (Miniklinke):

500 mV effektiver Mittelwert

Kiloohm (nur HDMI IN 2)

PC IN → PC-Eingang (15 Dsub)

G: 0,7 Vp-p, 75 Ohm, kein Sync auf Grün

B: 0,7 Vp-p, 75 Ohm, kein Sync auf Grün

R: 0,7 Vp-p, 75 Ohm, kein Sync auf Grün

HD: 1-5 Vp-p

VD: 1-5 Vp-p

→ PC-Audioeingang (Miniklinke)

🎧 Kopfhörerbuchse

📺 CAM- (Zugangskontrollmodul) Slot

🔌 USB-Port

Unterstützte Formate: DCF-basierte JPEG-Dateien.

🔊 DIGITAL AUDIO OUT (OPTICAL) digitaler optischer Stecker. Dolby digital oder PCM-Audio von DVB je nach Rundfunksignal, PCM-Audio je nach jeder anderen Eingangsquelle.

Audioausgänge (CINCH).

Audioausgang

10 W + 10 W (effektiv)

Sonderzubehör

- KDL-52W40xx/ KDL-52W42xx/ KDL-46W40xx/
KDL-46W42xx/ KDL-40W40xx/ KDL-40W42xx/
KDL-32W40xx/ KDL-32W42xx/ KDL-40E40xx/
KDL-32E40xx/ KDL-37V45xx/ KDL-37V47xx/
KDL-32V45xx/ KDL-32V47xx:
Wandmontagehalterung SU-WL500.
- KDL-26V45xx/ KDL-26V47xx / KDL-26E40xx:
Wandmontagehalterung SU-WL100.
- KDL-46W40xx/ KDL-46W42xx/ KDL-40W40xx/
KDL-40W42xx/KDL-32W40xx/ KDL-32W42xx/
KDL-40E40xx/ KDL-32E40xx/ KDL-37V45xx/
KDL-37V47xx/ KDL-32V45xx/ KDL-32V47xx:
Standfuß SU-FL300M.

Änderungen, die dem technischen Fortschritt dienen, bleiben vorbehalten.

Referenztable für PC-Eingangssignale für PC

Signale	Horizontal (Pixel)	Vertikal (Zeile)	Zeilenfrequenz (kHz)	Bildfrequenz (Hz)	Standard
VGA	640	480	31.5	60	VESA
	640	480	37.5	75	VESA
	720	400	31.5	70	VGA-T
SVGA	800	600	37.9	60	VESA Richtlinien
	800	600	46.9	75	VESA
XGA	1024	768	48.4	60	VESA Richtlinien
	1024	768	56.5	70	VESA
	1024	768	60.0	75	VESA
WXGA	1280	768	47.4	60	VESA
	1280	768	47.8	60	VESA
	1280	768	60.3	75	
	1360	768	47.7	60	VESA
SXGA	1280	1024	64.0	60	VESA

- Der PC-Eingang dieses Fernsehgerät unterstützt kein Sync-Signal auf Grün und kein Composite Sync.
- Der PC-Eingang dieses Fernsehgerät unterstützt keine Interlaced-Signale.
- Der PC-Eingang dieses Fernsehgerät unterstützt die in der o.g. Tabelle aufgeführten Signale mit 60 Hz Bildfrequenz. Bei anderen Signalen wird die Meldung "Kein Signal" angezeigt.

Referenztable für PC-Eingangssignale für HDMI IN 1, 2, 3

Signale	Horizontal (Pixel)	Vertikal (Zeile)	Zeilenfrequenz (kHz)	Bildfrequenz (Hz)	Standard
VGA	640	480	31.5	60	VESA
SVGA	800	600	37.9	60	VESA Richtlinien
XGA	1024	768	48.4	60	VESA Richtlinien
WXGA	1280	768	47.4	60	VESA
WXGA	1280	768	47.8	60	VESA
SXGA*	1280	1024	64.0	60	VESA
WXGA**	1360	768	47.7	60	VESA

* Nur für KDL-52W4xxx, KDL-46W4xxx, KDL-40W4xxx, KDL-32W4xxx, KDL-40E4xxx, KDL-32E4xxx.



**Nur für KDL-37V4xxx, KDL-32V4xxx, KDL-26V4xxx, KDL-26E4xxx.

Störungsbehebung

Überprüfen Sie, ob die Standby-Anzeige  rot blinkt.

Wenn die Anzeige blinkt

Die Selbstdiagnosefunktion wurde aktiviert.





- 1 Zählen Sie, wie oft die Standby-Anzeige  zwischen jeder 2-sekündigen Pause blinkt.
Beispiel: Die Anzeige blinkt dreimal, dann folgt eine 2-sekündige Pause, nach der die Anzeige wieder dreimal blinkt, usw.
- 2 Schalten Sie das Fernsehgerät mit  am Fernsehgerät (oben) aus, trennen Sie das Netzkabel vom Gerät und teilen Sie Ihrem Händler oder dem Sony-Kundendienst mit, wie die Anzeige blinkt (Anzahl der Blinkzeichen).

Wenn die Anzeige nicht blinkt



- 1 Sehen Sie in den folgenden Tabellen nach.
- 2 Wenn sich das Problem mit den aufgeführten Maßnahmen nicht beheben lässt, lassen Sie das Fernsehgerät von qualifiziertem Kundendienstpersonal überprüfen.

Bild

Kein Bild (Bildschirm ist dunkel) und kein Ton

- Prüfen Sie die Antennen- oder Kabelverbindung.
- Schließen Sie das Fernsehgerät an die Netzsteckdose an, und drücken Sie  am Fernsehgerät (oben).
- Wenn die Standby-Anzeige  rot leuchtet, drücken Sie / .

Kein Bild oder Menü von einem über Scart-Buchse angeschlossenen Gerät

- Drücken Sie / , um die Liste der angeschlossenen Geräte aufzurufen, und wählen Sie dann den gewünschten Eingang.
- Überprüfen Sie die Verbindung zwischen dem angeschlossenen Gerät und dem Fernsehgerät.

Doppelbilder bzw. Nachbilder treten auf (nur im Analogmodus)

- Prüfen Sie die Antennen- oder Kabelverbindung.
- Überprüfen Sie Aufstellort und Ausrichtung der Antenne.

Auf dem Bildschirm erscheint nur Schnee und Störgeräuschen (nur im Analogmodus)

- Überprüfen Sie, ob die Antenne defekt oder abgeknickt ist.
- Überprüfen Sie, ob die Lebensdauer der Antenne (drei bis fünf Jahre im normalen Betrieb, ein bis zwei Jahre in Meeresnähe) abgelaufen ist.

Bildrauschen oder andere Störgeräusche beim Anzeigen eines Fernsehkanals (nur im Analogmodus)

- Stellen Sie "AFT" (Automatische Feinabstimmung) ein, um das Bild mit besserer Bildqualität zu empfangen (Seite 28).

Auf dem Bildschirm sind einige winzige schwarze und/oder helle Punkte zu sehen

- Das Bild auf dem Display besteht aus Pixeln (Bildpunkten). Winzige schwarze Punkte und/oder helle Lichtpunkte (Pixel) auf dem Bildschirm stellen keine Fehlfunktion dar.

Bei Fernsehsendungen fehlen die Farben im Bild.

- Wählen Sie "Normwerte" (Seite 22).

Beim Anzeigen eines Signals von den Buchsen

/  COMPONENT IN fehlen die Farben oder werden verfälscht angezeigt



- Überprüfen Sie die Verbindung der Buchsen /  COMPONENT IN und überprüfen Sie, ob jede Buchse fest sitzt.



Bild friert ein oder stockt

- Überprüfen Sie die Signalstärke (Seite 31). Wenn die Signalleiste rot (kein Signal) oder bernsteinfarben (schwaches Signal) leuchtet, überprüfen Sie die Antennen-/Kabelverbindung.

- Trennen Sie die Verbindung des angeschlossenen USB-Geräts. Es kann beschädigt sein oder wird möglicherweise von dem Fernsehgerät nicht unterstützt. Aktualisierte Informationen zu kompatiblen USB-Geräten finden Sie auf der unten angezeigten Webseite: <http://support.sony-europe.com/TV/compatibility/>

Ton

Es ist kein Ton zu hören, aber das Bild ist gut

- Drücken Sie  +/- oder  (Stummschalten).
- Überprüfen Sie, ob "Lautsprecher" auf "TV-Lautsprecher" (Seite 27) gestellt ist.
- Wenn Sie einen HDMI-Eingang mit Super Audio CD oder DVD-Audio verwenden, darf DIGITAL AUDIO OUT (OPTICAL) keine Audiosignale ausgeben.

Kanäle/Sender

Der gewünschte Sender kann nicht ausgewählt werden.

- Schalten Sie zwischen Digital- und Analogmodus um, und wählen Sie den gewünschten digitalen oder analogen Sender aus.

Bei manchen Sendern erscheint kein Bild

- Es handelt sich um einen verschlüsselten Kanal bzw. einen Pay-TV-Sender. Abonnieren Sie den Pay-TV-Service.
- Der Kanal wird nur für Datenübermittlung genutzt (kein Bild, kein Ton).
- Fragen Sie beim Programmanbieter direkt nach.

Digitalkanäle werden nicht angezeigt

- Fragen Sie einen örtlichen Fachmann, ob in ihrer Gegend digital ausgestrahlte Sender empfangen werden können.
- Besorgen Sie sich eine Antenne mit höherer Verstärkungsleistung.

Allgemeines

Bild- und/oder Tonstörungen

- Halten Sie das Fernsehgerät fern von Quellen elektrischer Störfelder wie beispielsweise Autos, Motorräder, Föhne und optische Geräte.
- Lassen Sie beim Aufstellen angeschlossener Geräte etwas Platz zwischen dem Gerät und dem Fernsehgerät.
- Prüfen Sie die Antennen- oder Kabelverbindung.
- Verlegen Sie das Antennen- bzw. Kabelfernsehkabel nicht neben anderen Verbindungskabeln.

Das Fernsehgerät schaltet sich automatisch aus (wechselt in den Standby-Betrieb)

- Prüfen Sie, ob der "Abschalttimer" aktiviert ist oder überprüfen Sie die Einstellung "Dauer" der "Einschalttimer-Einstellungen" (Seite 25).
- Wenn im Fernsehmodus 10 Minuten lang kein Signal empfangen und keine Taste gedrückt wird, schaltet das Fernsehgerät automatisch in den Standby-Betrieb.

Das Fernsehgerät schaltet sich automatisch ein

- Prüfen Sie, ob der "Einschalttimer" aktiviert ist (Seite 25).

Einige Eingangsquellen lassen sich nicht auswählen

- Wählen Sie "AV-Einstellungen" und deaktivieren Sie die Einstellung "Auslassen" für die Eingangsquelle (Seite 26).

Die Fernbedienung funktioniert nicht

- Tauschen Sie die Batterien aus.

Ein Sender kann der Favoritenliste nicht hinzugefügt werden

- Bis zu 999 Sender können in der Favoritenliste gespeichert werden.

Ein HDMI-Gerät erscheint nicht auf der "HDMI-Geräteliste"

- Überprüfen Sie, ob Ihr Gerät mit der Steuerung für HDMI kompatibel ist.

Nicht alle Sender wurden eingestellt

- Suchen Sie auf der Support-Webseite Informationen zu den Kabelbetreibern. <http://support.sony-europe.com/TV/DVBC/>

Sie können "Aus" nicht in "Steuerung für HDMI" auswählen.

- Wenn mit der Steuerung für HDMI kompatible Audio-Geräte an das Fernsehgerät angeschlossen sind, können Sie "Aus" in diesem Menü nicht auswählen. Wenn Sie den Audio-Ausgang auf die TV-Lautsprecher umschalten möchten, wählen Sie "TV-Lautsprecher" im Menü "Lautsprecher" (Seite 26).

Introduction

Sony vous remercie d'avoir choisi ce téléviseur. Avant de l'utiliser, nous vous invitons à lire attentivement ce manuel et à le conserver pour vous y référer ultérieurement.

Mise au rebut du téléviseur



Traitement des appareils électriques et électroniques en fin de vie (Applicable dans les pays de l'Union Européenne et aux autres pays européens disposant de systèmes de collecte sélective)

Ce symbole, apposé sur le produit ou sur son emballage, indique que ce produit ne doit pas être traité avec les déchets ménagers. Il doit être remis à un point de collecte approprié pour le recyclage des équipements électriques et électroniques. En s'assurant que ce produit est bien mis au rebut de manière appropriée, vous aiderez à prévenir les conséquences négatives potentielles pour l'environnement et la santé humaine. Le recyclage des matériaux aidera à préserver les ressources naturelles. Pour des informations détaillées sur le recyclage de ce produit, veuillez contacter le service municipal local, le service chargé du traitement des déchets ménagers ou le magasin où vous avez acheté le produit.



Élimination des piles et accumulateurs usagés (Applicable dans les pays de l'Union Européenne et aux autres pays européens disposant de systèmes de collecte sélective)

Ce symbole, apposé sur les piles et accumulateurs ou sur les emballages, indique que les piles et accumulateurs fournis avec ce produit ne doivent pas être traités comme de simples déchets ménagers. En vous assurant que ces piles et accumulateurs sont mis au rebut de façon appropriée, vous participez activement à la prévention des conséquences négatives que leur mauvais traitement pourrait provoquer sur l'environnement et sur la santé humaine. Le recyclage des matériaux contribue par ailleurs à la préservation des ressources naturelles. Pour les produits qui pour des raisons de sécurité, de performances ou d'intégrité de données nécessitent une connexion permanente à une pile ou à un accumulateur, il conviendra de vous rapprocher d'un service technique qualifié pour effectuer son remplacement. En rapportant votre appareil électrique en fin de vie à un point de collecte approprié vous vous assurez que la pile ou l'accumulateur incorporé sera traité correctement. Pour tous les autres cas de figure et afin d'enlever les piles ou accumulateurs en toute sécurité de votre appareil, reportez-vous au manuel d'utilisation. Rapporter les piles ou accumulateurs usagés au point de collecte approprié pour le recyclage. Pour toute information complémentaire au sujet du recyclage de ce produit ou des piles et accumulateurs, vous pouvez contacter votre municipalité, votre déchetterie locale ou le point de vente où vous avez acheté ce produit.

Le fabricant de ce produit est Sony Corporation, 1-7-1 Konan Minato-ku Tokyo, 108-0075 Japon. Son représentant autorisé concernant la CEM et la sécurité du produit est Sony Deutschland GmbH, Hedelfinger Strasse 61, 70327 Stuttgart, Allemagne. Veuillez vous référer aux adresses indiquées dans les documents d'entretien ou de garantie séparés concernant toute question relative à l'entretien ou la garantie.

Mode d'emploi du Téléviseur numérique

- Les fonctions du Téléviseur numérique (DVB) ne sont opérationnelles que dans les pays ou les zones assurant la diffusion des signaux numériques terrestres DVB-T (MPEG2 et MPEG4 AVC) ou dans les pays ou les zones couverts par un service de diffusion par câble DVB-C (MPEG2 et MPEG4 AVC) compatible. Vérifiez auprès de votre revendeur local que votre zone de résidence permet la réception du signal DVB-T ou renseignez-vous auprès de votre câblo-opérateur pour être sûr de la compatibilité du service DVB-C avec ce téléviseur.
- Il est possible que celui-ci vous facture des frais supplémentaires pour ce service et qu'il vous faille accepter ses conditions générales pour cette prestation.
- Bien que ce téléviseur soit conforme aux spécifications DVB-T et DVB-C, sa compatibilité avec les futurs programmes numériques terrestres DVB-T et par le câble DVB-C ne peut en aucun cas être garantie.
- Certaines fonctions du Téléviseur numérique peuvent ne pas être disponibles dans tous les pays/régions et le service câblé DVB-C peut ne pas s'avérer totalement opérationnel avec tous les opérateurs.
- Pour plus d'informations sur le service DVB-C, consultez notre site d'assistance pour le câble à l'adresse suivante : <http://support.sony-europe.com/TV/DVBC/>

Informations sur les marques commerciales

- DVB est une marque déposée du projet DVB.
- Fabriqué sous licence BBE Sound, Inc. Sous licence BBE Sound, Inc. dans le cadre d'un ou plusieurs des brevets américains suivants : 5510752, 5736897. BBE et le symbole de BBE sont des marques déposées de BBE Sound, Inc.
- Fabriqué sous licence de Dolby Laboratories. "Dolby" et le symbole du double D DD sont des marques de Dolby Laboratories.
- HDMI, le logo HDMI et High-Definition Multimedia Interface sont des marques ou des marques déposées de HDMI Licensing, LLC.

BBE VIVA **DD DOLBY**
HD3D Sound **DIGITAL • PLUS**

HDMI™ **VIRTUAL**
HIGH-DEFINITION MULTIMEDIA INTERFACE **DD DOLBY**
SURROUND



- Sauf indication contraire, les illustrations utilisées dans le présent manuel sont celles du KDL-40W4000.
- Dans le nom du modèle du téléviseur, "x" correspond au numéro associé à la variation d'intensité de couleur.

Table des matières

Guide de démarrage

4

Vérification des accessoires.....	4
Consignes de sécurité.....	9
Précautions	10
Description des touches de la télécommande	11
Présentation des touches et témoins du téléviseur	12

Regarder la télévision

Regarder la télévision	13
Vérification du guide DVB	15
Utilisation de la liste des chaînes numériques favorites DVB	16

Utilisation d'un appareil optionnel

Raccordement d'un appareil optionnel.....	17
Affichage d'images provenant d'un appareil raccordé	18
Utilisation de la fonction BRAVIA Sync (Commande pour HDMI).....	19

Utilisation des fonctions du MENU

Présentation du menu TV Home (XMB™)	21
Réglage	22
Image	22
Son	23
Fonctions	24
Réglage	25
Réglage analogique	28
Réglage Numérique DVB	29
Photo	32
Cadre Photo	32
Visualisation des photos USB	32

Informations complémentaires

Spécifications	33
Dépannage.....	36

DVB : pour les chaînes numériques uniquement

 Avant d'utiliser le téléviseur, lisez attentivement la section « Consignes de sécurité » de ce manuel.
Conservez ce manuel pour toute référence ultérieure.

Guide de démarrage

1 : Vérification des accessoires

Cordon d'alimentation (1) (uniquement pour les modèles KDL-52W4xxx, KDL-46W4xxx, KDL-40W4xxx, KDL-40E4xxx)

Télécommande RM-ED011 (1)

Télécommande RM-ED011 W (1)
(uniquement pour les modèles KDL-40E4xxx, KDL-32E4xxx, KDL-26E4xxx)

Piles AA (type R6) (2)

Pied (1) (excepté pour le modèle KDL-52W4xxx, KDL-26E4xxx)

Vis pour le pied (4) (uniquement pour les modèles KDL-46W4xxx, KDL-40W4xxx, KDL-40E4xxx, KDL-37V4xxx)

Vis pour le pied (3) (uniquement pour les modèles KDL-32W4xxx, KDL-32E4xxx, KDL-32V4xxx, KDL-26V4xxx)

Pour insérer les piles dans la télécommande

Appuyez sur le couvercle du compartiment des piles tout en le soulevant pour l'ouvrir.

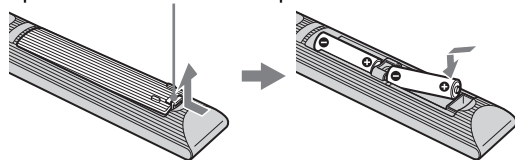

2 : Fixation du pied

(excepté pour le modèle KDL-52W4xxx, KDL-26E4xxx)

- 1 Ouvrez le carton et sortez-en le pied et les vis.

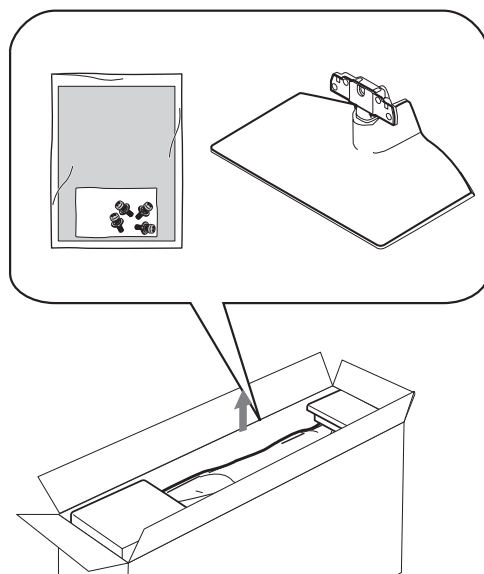

- 2** Placez le téléviseur sur son pied en veillant à ne pas trébucher sur les câbles.

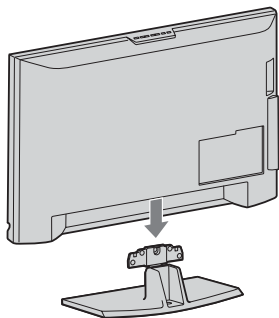

- 3** Fixez le téléviseur sur le pied à l'aide des vis fournies.

KDL-46W4xxx
KDL-40W4xxx
KDL-40E4xxx
KDL-37V4xxx

KDL-32W4xxx
KDL-32E4xxx
KDL-32V4xxx
KDL-26V4xxx

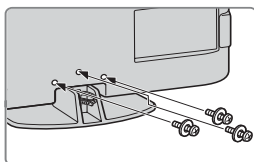
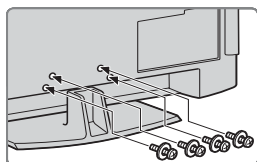

Si vous utilisez un tournevis électrique, réglez son couple sur 1,5 N·m (15 kgf·cm) environ.

3 : Raccordement d'une antenne/d'un magnétoscope/d'un graveur de DVD

Raccordement d'une antenne/
du câble

Signal terrestre
ou câble

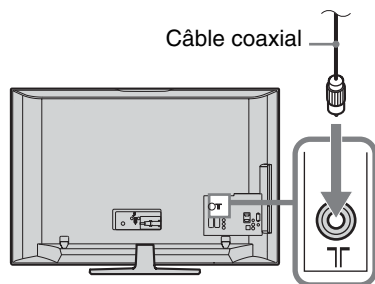

Raccordement d'une antenne/d'un magnétoscope/
d'un graveur de DVD

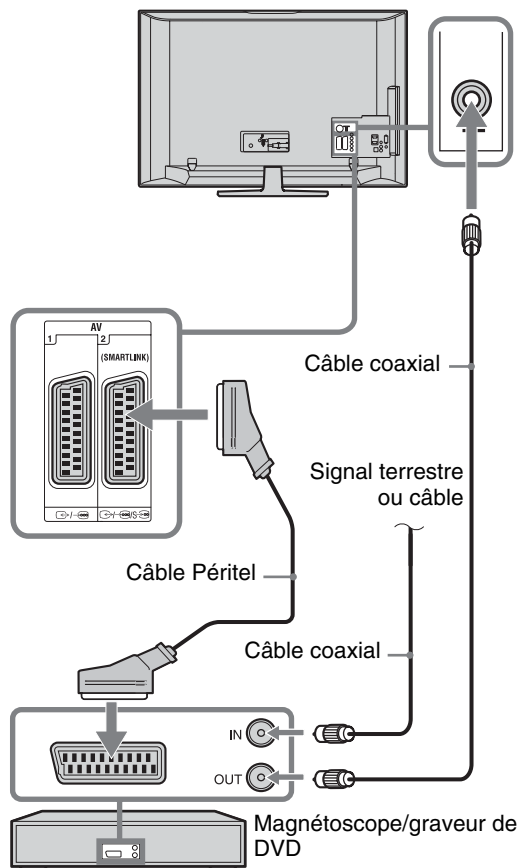

4 : Protection du téléviseur contre les chutes

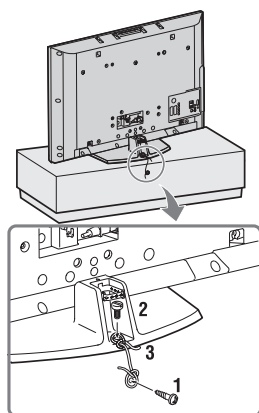

- 1 Fixez une vis en bois (4 mm de diamètre, non fournie) sur le meuble du téléviseur.
- 2 Fixez une vis métallique (M6 x 12, non fournie) dans l'orifice du téléviseur.
- 3 Reliez la vis en bois et la vis métallique à l'aide d'un lien résistant.

5: Branchement des câbles

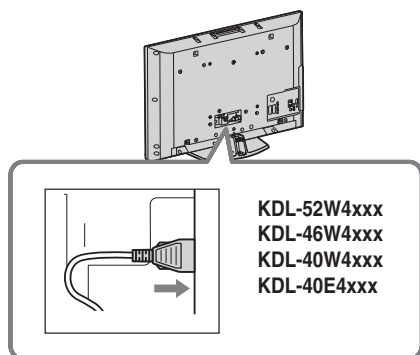

6 : Rangement des câbles

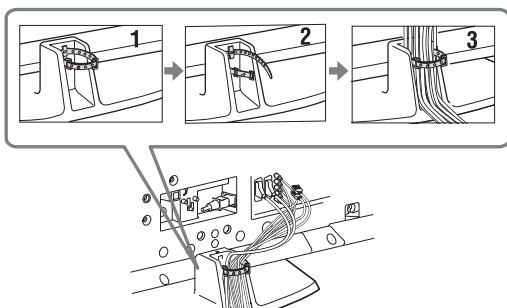

7 : Premiers réglages

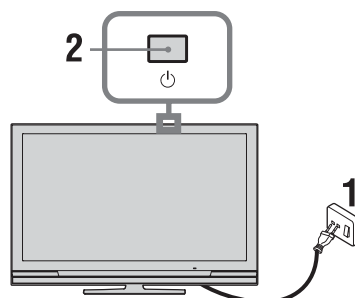

- 1 Raccordez le téléviseur à votre prise secteur (220-240 V CA, 50 Hz).
- 2 Appuyez sur la touche du téléviseur. La première fois que vous mettez sous tension le téléviseur, le menu Langue apparaît sur l'écran.
- 3 Appuyez sur pour sélectionner votre langue dans l'écran des menus, puis sur .

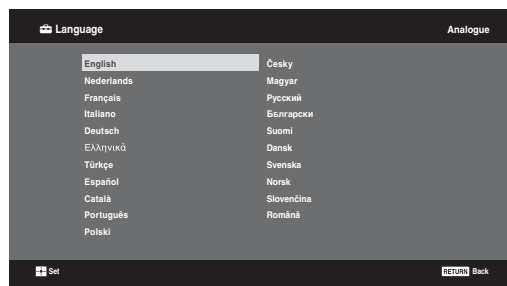

- 4 Appuyez sur \uparrow/\downarrow pour sélectionner le pays/la région dans lequel/laquelle vous servez du téléviseur, puis sur \oplus .

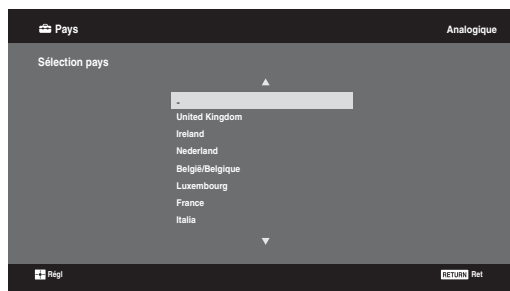

Si le pays ou la région où vous souhaitez utiliser le téléviseur ne figure pas dans la liste, sélectionnez "-" plutôt qu'un pays ou une région.

- 5 Appuyez sur \uparrow/\downarrow pour sélectionner le type de situation dans lequel vous vous servez du téléviseur, puis sur \oplus .



Sony recommande de sélectionner l'option "Domicile" pour consommer moins d'énergie.

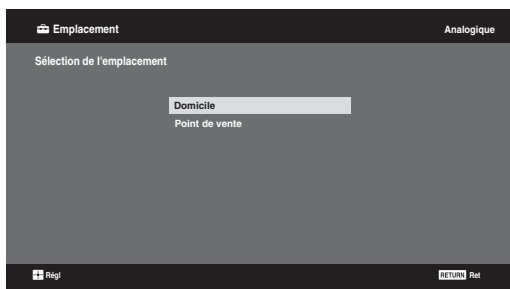

Cette option permet de sélectionner le mode de l'image initial approprié aux conditions d'éclairage spécifiques de ces environnements.

8 : Réglage automatique du téléviseur

- 1 Sélectionnez OK et appuyez sur \oplus .

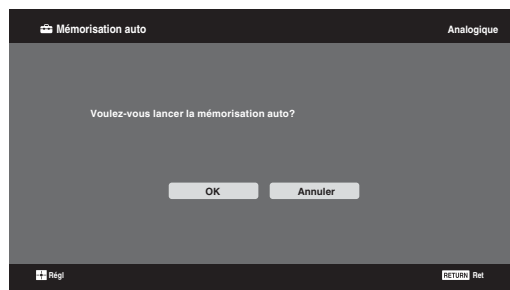

- 2 Appuyez sur \uparrow/\downarrow pour sélectionner "Antenne" ou "Câble", puis sur \oplus .

La sélection de "Câble" permet d'afficher l'écran de sélection du type de recherche. Voir la section "Pour procéder à la mémorisation automatique du téléviseur avec une liaison Câble" (page 8). Le téléviseur commence à rechercher toutes les chaînes numériques disponibles, puis toutes les chaînes analogiques. Cette opération peut prendre un certain temps. N'appuyez sur aucune touche du téléviseur ou de la télécommande pendant son exécution.

Si un message s'affiche pour vous demander de vérifier le raccordement de l'antenne

Aucune chaîne numérique ni analogique n'est détectée. Vérifiez tous les raccordements de l'antenne/des câbles et appuyez sur \oplus pour relancer la mémorisation automatique.

- 3 Lorsque le menu **Ordre des chaînes** apparaît à l'écran, suivez les instructions fournies à la section "Ordre des chaînes" (page 28).

Si vous ne souhaitez pas modifier l'ordre dans lequel les chaînes analogiques sont mémorisées sur le téléviseur, appuyez sur la touche \leftarrow **RETURN** pour revenir à l'étape 4.

4

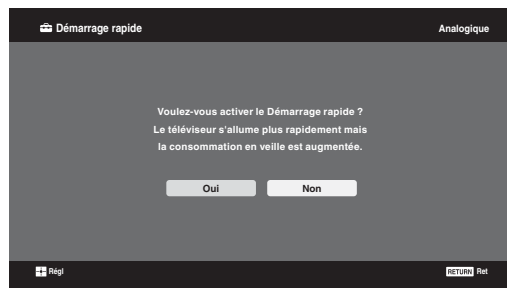

Pour plus de détails, voir page 24.

5



Pour plus de détails, voir page 20.

- 6 Appuyez sur \oplus .

Le téléviseur a maintenant réglé toutes les chaînes disponibles.



Lorsque le téléviseur ne reçoit pas une chaîne numérique ou lors de la sélection d'une région n'assurant pas la diffusion des chaînes numériques, le réglage de l'heure doit être effectué après l'étape 3.

Pour procéder à la mémorisation automatique du téléviseur avec une liaison Câble

1 Appuyez sur ⊕.

2 Appuyez sur ⬆/⬇, sélectionnez "Recherche rapide" ou "Recherche complète", puis appuyez sur ⊕.

"Recherche rapide" : les chaînes sont réglées en fonction des informations du câblo-opérateur intégrées au signal de diffusion.

Le réglage "Auto" est recommandé pour les options "Fréquence", "Identification de réseau" et "Débit symbole", car il favorise le réglage rapide du téléviseur lorsque cette fonction est prise en charge par le câblo-opérateur.

Si la fonction "Recherche rapide" n'aboutit pas, utilisez la méthode "Recherche complète" décrite ci-dessous.

"Recherche complète" : toutes les chaînes disponibles sont réglées et mémorisées sur le téléviseur. Cette opération peut prendre un certain temps.

Elle est toutefois recommandée lorsque la fonction "Recherche rapide" n'est pas prise en charge par le câblo-opérateur.

Pour plus d'informations sur les câblo-opérateurs assurant une prise en charge, consultez notre site d'assistance Internet : <http://support.sony-europe.com/TV/DVBC/>

3 Appuyez sur ⬇ pour sélectionner "Démarrer", puis sur ⊕.

Le téléviseur commence à rechercher les chaînes. N'appuyez sur aucune touche du téléviseur ou de la télécommande.



Certains câblo-opérateurs ne prennent pas en charge la fonction "Recherche rapide". Si la fonction "Recherche rapide" ne détecte aucune chaîne, utilisez la méthode de "Recherche complète".

Démontage du pied de table du téléviseur



Aucun motif ne justifie le démontage du pied de table du téléviseur, excepté une installation murale.

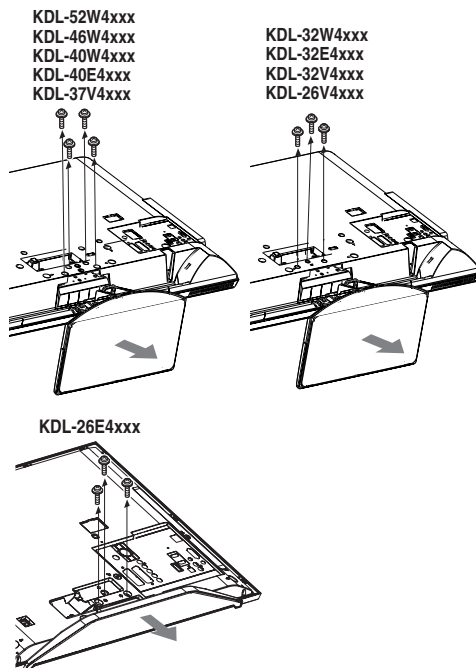

Consignes de sécurité

Installation/Mise en place

Installez et utilisez le téléviseur conformément aux instructions ci-dessous afin d'éviter tout risque d'incendie, d'électrocution ou autre dommage et/ou blessure.

Installation

- Le téléviseur doit être installé à proximité d'une prise de courant aisément accessible.
- Placez le téléviseur sur une surface stable et horizontale.
- L'installation murale du téléviseur doit être confiée à un technicien spécialisé.
- Pour des raisons de sécurité, il est vivement recommandé d'utiliser les accessoires Sony, notamment :
 - **KDL-52W40xx/ KDL-52W42xx/ KDL-46W40xx/ KDL-46W42xx/ KDL-40W40xx/ KDL-40W42xx/ KDL-32W40xx/ KDL-32W42xx/ KDL-40E40xx/ KDL-32E40xx/ KDL-37V45xx/ KDL-37V47xx/ KDL-32V45xx/ KDL-32V47xx:**
Support mural SU-WL500.
 - **KDL-26V45xx/ KDL-26V47xx / KDL-26E40xx:**
Support mural SU-WL100.
 - **KDL-46W40xx/ KDL-46W42xx/ KDL-40W40xx/ KDL-40W42xx/ KDL-32W40xx/ KDL-32W42xx/ KDL-40E40xx/ KDL-32E40xx/ KDL-37V45xx/ KDL-37V47xx/ KDL-32V45xx/ KDL-32V47xx:**
Meuble TV SU-FL300M.
- Veillez à bien utiliser les vis fournies avec le support mural lors de la mise en place des crochets de montage à l'arrière du téléviseur. Ces vis sont usinées de façon à mesurer entre 8 et 12 mm de long à partir de la surface de fixation du crochet de montage. Leur diamètre et leur longueur varient suivant le modèle de support mural.
L'utilisation de vis autres que celles fournies peut occasionner des dégâts à l'intérieur du téléviseur ou provoquer sa chute, etc.

8 à 12 mm

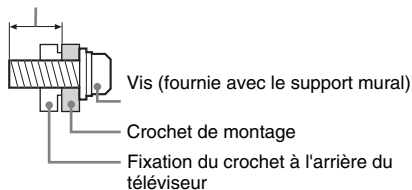

Transport

- Avant de transporter le téléviseur, débranchez tous ses câbles.
- La présence de deux ou trois personnes est nécessaire pour le transport des téléviseurs de grande taille.
- Pour transporter le téléviseur à la main, saisissez-le de la manière illustrée ci-contre. N'exercez aucune pression sur le panneau LCD.
- Pour soulever ou déplacer le téléviseur, saisissez-le par sa base.
- Lorsque vous transportez le téléviseur, ne le soumettez pas à des secousses ou des vibrations excessives.
- Lorsque vous transportez le téléviseur pour le porter à réparer ou lorsque vous déménagez, glissez-le dans son emballage et son carton d'origine.

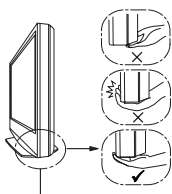
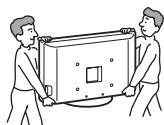

Veillez à soulever le téléviseur en le saisissant par sa base et non par l'avant.
Ne le manipulez pas au niveau de ses bords tranchants, ni de sa base translucide.

Aération

- Vous ne devez jamais obstruer les orifices d'aération du boîtier ni y introduire un objet quelconque.
- Laissez un espace libre autour du téléviseur, comme indiqué ci-dessous.
- Il est vivement recommandé d'utiliser le support mural Sony pour favoriser la circulation adéquate de l'air.

Installation murale

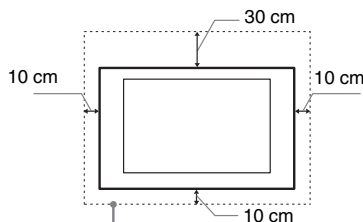

Laissez au moins cet espace libre autour du téléviseur.

Installation sur pied

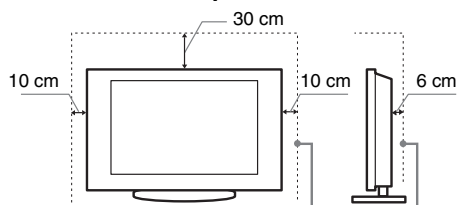

Laissez au moins cet espace libre autour du téléviseur.

- Pour une ventilation correcte, sans accumulation de salissures ni de poussière :
 - Ne placez pas le téléviseur à plat, à l'envers, vers l'arrière ou sur le côté.
 - Ne placez pas le téléviseur sur une étagère, un tapis, un lit ou dans un placard.
 - Ne couvrez pas le téléviseur avec des tissus tels que des rideaux, pas plus qu'avec des journaux, etc.
 - N'installez pas le téléviseur comme illustré ci-dessous.

La circulation de l'air est bloquée.

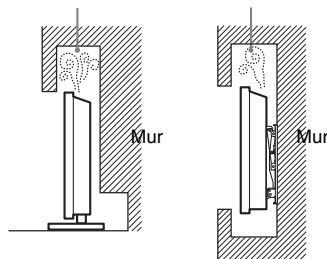

Cordon d'alimentation secteur

Manipulez le cordon et la prise d'alimentation secteur comme indiqué ci-dessous afin d'éviter tout risque d'incendie, d'électrocution ou autre dommage et/ou blessure :

- Utilisez uniquement un cordon d'alimentation Sony et pas d'une autre marque.
- Insérez la fiche à fond dans la prise secteur.
- Utilisez le téléviseur sur une alimentation de 220-240 V CA uniquement.
- Pour votre propre sécurité, assurez-vous que le cordon d'alimentation secteur est débranché lorsque vous réalisez des branchements et veillez à ne pas trébucher dans les câbles.
- Avant d'effectuer tout type d'intervention ou de déplacer le téléviseur, débranchez le cordon d'alimentation secteur de la prise de courant.
- Éloignez le cordon d'alimentation secteur des sources de chaleur.
- Débranchez la fiche du cordon d'alimentation secteur et nettoyez-la régulièrement. Si la fiche accumule de la poussière ou est exposée à l'humidité, son isolation peut se détériorer et un incendie se déclarer.

Suite

Remarques

- N'utilisez pas le cordon d'alimentation fourni avec un autre appareil.
- Ne pliez pas et ne tordez pas exagérément le cordon d'alimentation secteur. Cela pourrait mettre à nu ou rompre les fils conducteurs.
- Ne modifiez pas le cordon d'alimentation secteur.
- Ne posez jamais d'objet lourd sur le cordon d'alimentation secteur.
- Ne tirez jamais sur le cordon d'alimentation secteur proprement dit pour le débrancher.
- Veillez à ne pas brancher un trop grand nombre d'appareils sur la même prise de courant.
- Pour la prise de courant, n'utilisez pas une prise de mauvaise qualité.

Ce qu'il ne faut pas faire

N'installez/n'utilisez pas le téléviseur dans des lieux, environnements ou situations comparables à ceux répertoriés ci-dessous car sinon, il risque de ne pas fonctionner correctement ou de provoquer un incendie, une électrocution, d'autres dommages et/ou des blessures.

Lieu :

A l'extérieur (en plein soleil), au bord de la mer, sur un bateau ou voilier, à l'intérieur d'un véhicule, dans des établissements hospitaliers, des sites instables, exposés à la pluie, l'humidité ou à la fumée.

Environnement :

Endroits excessivement chauds, humides ou poussiéreux, accessibles aux insectes, soumis à des vibrations mécaniques, à proximité d'objets inflammables (bougies, etc.). Le téléviseur ne doit être exposé à aucune forme d'écoulement ou d'éclaboussure. C'est pourquoi, aucun objet rempli d'un liquide quelconque, comme un vase, ne doit être placé sur le téléviseur.

Situation :

N'utilisez pas le téléviseur avec les mains mouillées, sans son boîtier ou avec des accessoires non recommandés par le fabricant. En cas d'orage, débranchez le téléviseur de la prise secteur et de la prise d'antenne.

Eclats et projections d'objets :

- Ne projetez aucun objet en direction du téléviseur. Le verre de l'écran pourrait être brisé lors de l'impact et provoquer des blessures graves.
- Si la surface de l'écran se fendille, ne touchez pas le téléviseur avant d'avoir débranché le cordon d'alimentation secteur. Le non-respect de cette consigne peut entraîner un risque d'électrocution.

Au repos

- Si vous envisagez de ne pas utiliser le téléviseur pendant plusieurs jours, il est conseillé de le débrancher de l'alimentation secteur pour des raisons de sécurité et de protection de l'environnement.
- Le téléviseur étant toujours sous tension lorsqu'il est simplement éteint, débranchez la fiche d'alimentation secteur de la prise de courant pour le mettre complètement hors tension.
- Toutefois, certains téléviseurs possèdent des fonctionnalités dont le bon fonctionnement peut exiger que l'appareil demeure sous tension lorsqu'il est en mode de veille.

Avec les enfants

- Ne laissez pas les enfants grimper sur le téléviseur.
- Conservez les petits accessoires hors de la portée des enfants pour éviter tout risque d'ingestion accidentelle.

Si vous rencontrez les problèmes suivants...

Eteignez le téléviseur et débranchez immédiatement le cordon d'alimentation de la prise secteur si l'un des problèmes suivants devait survenir.

Contactez votre revendeur ou le centre de service après-vente Sony pour faire contrôler votre téléviseur par un technicien spécialisé.

Si :

- Le cordon d'alimentation secteur est endommagé.
- La prise de courant est de mauvaise qualité.
- Le téléviseur est endommagé après avoir subi une chute, un impact ou la projection d'un objet.
- Un objet liquide ou solide a pénétré à l'intérieur des ouvertures du boîtier.

Précautions

Regarder la télévision

- Regarder la télévision dans une pièce modérément éclairée ou peu éclairée ou pendant une période prolongée soumet vos yeux à un effort.
- Si vous utilisez un casque, réglez le volume de façon à éviter un niveau sonore excessif qui pourrait altérer votre capacité auditive.

Ecran LCD

- Bien que l'écran LCD soit fabriqué avec une technologie de haute précision et soit doté d'une définition de pixels effectifs de 99,99 % ou supérieure, il est possible que quelques points noirs ou points lumineux (rouges, bleus ou verts) apparaissent constamment sur l'écran. Ce phénomène est inhérent à la structure de l'écran LCD et n'indique pas un dysfonctionnement.
- N'appuyez pas sur le filtre avant, ne l'éraflez pas et ne placez pas d'objets sur ce téléviseur. L'image pourrait être instable ou l'écran LCD être endommagé.
- Si ce téléviseur est utilisé dans un environnement froid, l'image peut apparaître sale ou sombre. Ce n'est pas le signe d'un dysfonctionnement. Ce phénomène disparaît au fur et à mesure que la température augmente.
- Une image rémanente peut apparaître lorsque des images fixes sont affichées en continu. Elle peut disparaître au bout d'un certain temps.
- L'écran et le boîtier se réchauffent lorsque le téléviseur est en cours d'utilisation. Ceci n'a rien d'anormal.
- L'écran LCD contient une petite quantité de cristaux liquides. Certains tubes fluorescents utilisés dans ce téléviseur contiennent également du mercure. Respectez les réglementations locales en vigueur concernant la mise au rebut de cet équipement.

Traitement et nettoyage du boîtier et de la surface de l'écran du téléviseur

Assurez-vous que le cordon d'alimentation secteur relié au téléviseur est débranché de la prise de courant avant d'entreprendre toute opération de nettoyage.

Pour éviter toute dégradation du matériau ou du revêtement de l'écran, respectez les précautions suivantes.

- Pour ôter la poussière du boîtier ou de la surface de l'écran, frottez délicatement avec un linge doux. En cas de saleté tenace, frottez avec un linge doux légèrement imprégné d'une solution à base de détergent doux dilué.
- N'utilisez jamais aucune éponge abrasive, produit de nettoyage alcalin/acide, poudre à récurer ou solvant volatil, qu'il s'agisse d'alcool, d'essence, de diluant ou d'insecticide. L'utilisation de ces produits ou tout contact prolongé avec des matériaux en caoutchouc ou en vinyle peut endommager la surface de l'écran et le matériau du boîtier.
- Si l'angle du téléviseur doit être réglé, déplacez lentement ce dernier pour éviter qu'il ne se désolidarise et tombe de son pied.

Appareils optionnels

Eloigner le téléviseur de tout appareil ou équipement optionnel émettant des rayonnements électromagnétiques. Sinon, l'image pourrait être déformée et/ou un bruit être provoqué.

Piles

- Respectez les polarités lors de l'insertion de piles.
- Ne mélangez pas des piles de types différents, ni des piles usagées avec des piles neuves.
- Respectez l'environnement lorsque vous jetez les piles. L'élimination des piles peut être réglementée dans certaines régions. Consultez les autorités locales.
- Manipulez la télécommande avec soin. Ne la laissez pas tomber, ne la piétinez pas et ne renversez aucun liquide sur celle-ci.
- Ne placez pas la télécommande à proximité d'une source de chaleur, dans un endroit exposé à la lumière directe du soleil ou dans une pièce humide.

Description des touches de la télécommande

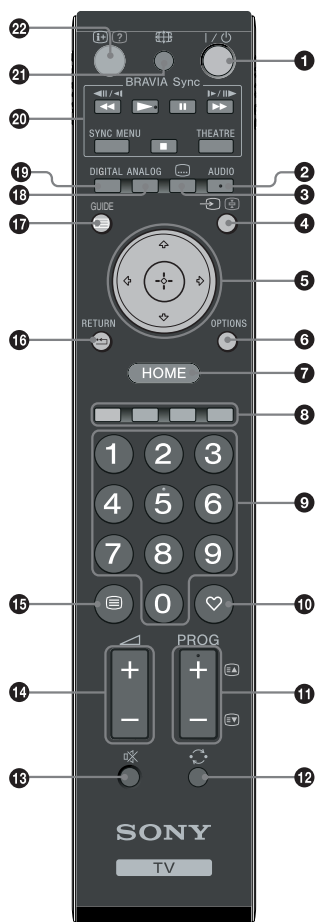

1 I/⏻ – Veille du téléviseur

Met le téléviseur sous/hors tension en mode veille.

2 AUDIO

En mode analogique : appuyez sur cette touche pour changer le mode Choix Son (page 23).

En mode numérique : appuyez sur cette touche pour sélectionner la langue audio (page 30).

3 ... – Sous-titres

Appuyez sur cette touche pour afficher les sous-titres du programme actuel si les chaînes TV diffusent cette information (en mode numérique uniquement) (page 30).

4 →/↵ – Sélecteur d'entrée / Maintien du texte

- En mode TV : permet de sélectionner la source d'entrée à partir de l'appareil raccordé aux prises du téléviseur (page 18).

- En mode Télétexte (page 14) : maintient l'affichage de la page en cours.

5 ↕/↔/↔/↔/⊕

6 OPTIONS (page 14, 19)

Permet d'accéder à différentes options d'affichage et d'effectuer des réglages en fonction de la source d'entrée et du format d'écran.

7 HOME (page 21)

Affiche le menu TV Home.

8 Touches de couleurs (page 14, 15, 16)

9 Touches numériques

- En mode TV : permettent de sélectionner les chaînes. Pour les numéros de chaînes 10 et supérieurs, entrez le deuxième et le troisième chiffres rapidement.

- En mode Télétexte : permettent d'entrer le numéro de la page à trois chiffres afin de la sélectionner.

10 ♥ – Favoris (page 16)

11 PROG +/-/Ⓔ/Ⓕ

- En mode TV : permettent de sélectionner la chaîne suivante (+) ou précédente (-).

- En mode Télétexte (page 14) : permet de sélectionner la page suivante (Ⓔ) ou précédente (Ⓕ).

12 ↻ – Chaîne précédente

Revient à la chaîne précédemment sélectionnée (pendant plus de cinq secondes).

13 🔊 – Couper le son

14 🔊 +/- – Volume

15 ☰ – Télétexte (page 14)

16 ↵ – RETURN

Revient à l'écran de menu précédemment affiché.

17 ☰ – GUIDE (page 15)

18 ANALOG – Mode analogique (page 13)

19 DIGITAL – Mode numérique (page 13)

20 BRAVIA Sync (page 20)

21 🔊 – Mode d'écran (page 14)

22 ⓘ/❓ – Infos / Affichage du texte

- En mode numérique : affiche une description de la chaîne actuellement visionnée.

- En mode analogique : Chaque fois que vous appuyez sur ⓘ/❓, les informations affichées à l'écran changent comme suit : affichage d'informations telles que le numéro de la chaîne en cours et le format d'écran → affichage de l'heure → masquage des informations.

- En mode Télétexte (page 14) : affiche les informations masquées (par exemple, les réponses d'un questionnaire).



La touche numérique 5 et les touches **PROG +**, **AUDIO** et **▶** disposent de points tactiles. Ils vous serviront de référence lors de l'utilisation du téléviseur.

Présentation des touches et témoins du téléviseur

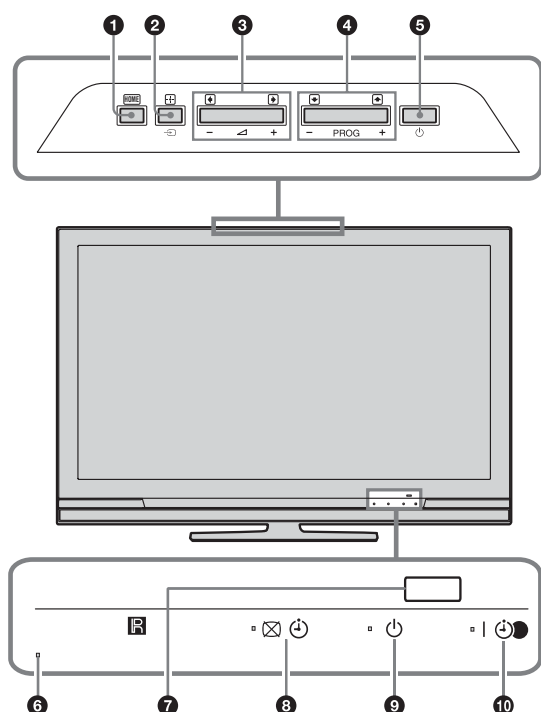

(uniquement pour les modèles
KDL-40E4xxx, KDL-32E4xxx,
KDL-26E4xxx)

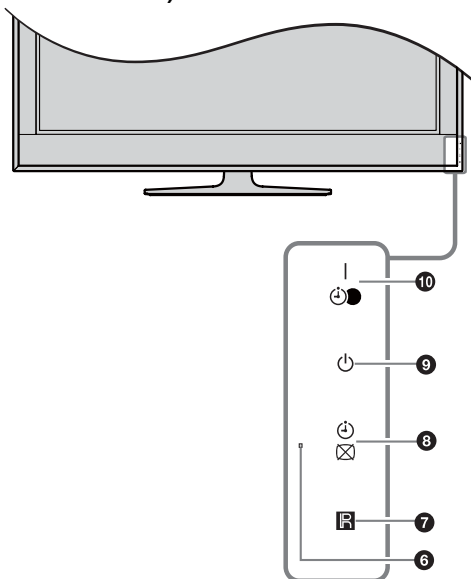

1 (page 21)

2 – Sélecteur d'entrée / OK

- En mode TV : permet de sélectionner la source d'entrée à partir de l'appareil raccordé aux prises du téléviseur (page 18).
- Dans le menu du téléviseur : sélectionne le menu ou l'option et confirme la sélection.

3 – +/- / /

- En mode TV : augmentent (+) ou diminuent (-) le volume.
- Dans le menu du téléviseur : permettent de parcourir les options vers la droite () ou la gauche ()

4 PROG +/- / /

- En mode TV : permettent de sélectionner la chaîne suivante (+) ou précédente (-).
- Dans le menu du téléviseur : permettent de parcourir les options vers le haut () ou vers le bas ()

5 – Marche/Arrêt

Met le téléviseur sous ou hors tension.



Pour déconnecter totalement le téléviseur, débranchez la fiche de la prise secteur.

6 – Capteur de lumière

Ne posez jamais rien sur le capteur, car cela pourrait gêner son fonctionnement.

7 – Capteur de la télécommande

- Reçoit les signaux infrarouges de la télécommande.
- Ne posez jamais rien sur le capteur, car cela pourrait gêner son fonctionnement.

8 – Témoin Sans image / Minuterie de veille

- S'allume en vert lorsque l'image est désactivée (page 24).
- S'allume en orange lorsque la minuterie de veille est activée (page 25).

9 – Témoin Veille

S'allume en rouge lorsque le téléviseur est en mode veille.

10 – Témoin Marche/Arrêt / Enregistrement Prog.



- S'allume en vert lorsque le téléviseur est sous tension.
- S'allume en orange lorsque la minuterie est activée (page 15).
- S'allume en rouge pendant l'enregistrement programmé.

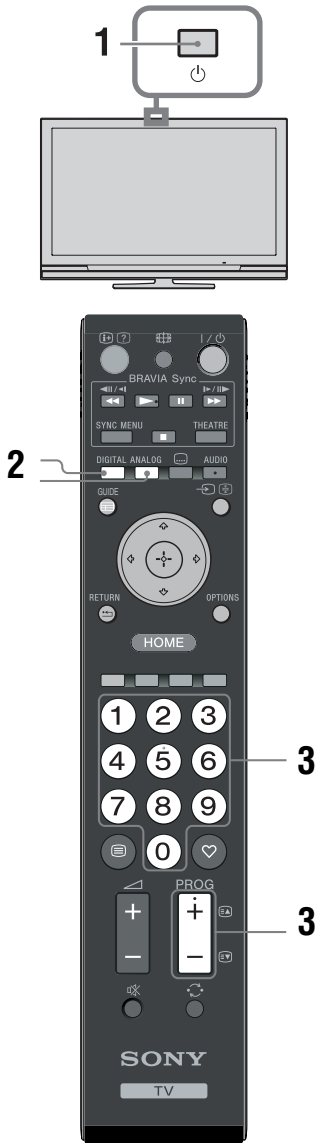

- Assurez-vous que le téléviseur a été mis hors tension avant de débrancher le cordon d'alimentation secteur. Si vous le débranchez alors que le téléviseur est sous tension, le témoin risque de rester allumé ou un dysfonctionnement du téléviseur peut survenir.
- Ne posez jamais rien sur les témoins, car cela pourrait gêner leur fonctionnement.

Regarder la télévision



- 1** Appuyez sur la touche  du téléviseur pour le mettre sous tension.
- Lorsque le téléviseur est en mode de veille (le témoin  (veille) situé à l'avant du téléviseur est de couleur rouge), appuyez sur la touche  de la télécommande afin de mettre le téléviseur sous tension.

- 2** Appuyez sur **DIGITAL** ou sur **ANALOG** pour passer en mode numérique ou analogique.

Les chaînes disponibles varient en fonction du mode.









- 3** Appuyez sur les touches numériques ou sur **PROG +/-** pour sélectionner une chaîne de télévision.

Pour sélectionner les numéros de chaînes 10 et supérieurs à l'aide des touches numériques, entrez le deuxième et le troisième chiffre en moins de 2 secondes.



Pour sélectionner une chaîne numérique à l'aide du guide, voir page 15.

En mode numérique

Une bannière d'informations apparaît promptement. Les icônes ci-dessous sont indiquées dans la bannière.

-  : Service radio
-  : Service Codage/Abonnement
-  : Plusieurs langues audio sont disponibles
-  : Sous-titres disponibles
-  : Sous-titres disponibles pour les malentendants
-  : Age minimum recommandé pour le programme actuel (de 4 à 18 ans)
-  : Verrouillage parental
-  : Le programme actuel est en cours d'enregistrement

Opérations supplémentaires

Pour	Faites ceci
Allumer le téléviseur à partir du mode veille sans le son.	Appuyez sur  . Appuyez sur  pour régler le volume.
Régler le volume	Appuyez sur  + (augmenter)/ - (diminuer).

Pour accéder au Télétexte

Appuyez sur . Chaque fois que vous appuyez sur , l'écran défile en boucle dans l'ordre suivant : Texte → Texte sur l'image du téléviseur (mode mixte) → Aucun Texte (quitter le service Télétexte).

Pour sélectionner une page, appuyez sur les touches numériques ou sur **PROG +/-**.

Pour maintenir l'affichage d'une page, appuyez sur / .

Pour afficher des informations masquées, appuyez sur / .



Lorsque quatre éléments de couleur s'affichent au bas de la page de Télétexte, le service Fastext est disponible. Fastext vous permet d'accéder rapidement et aisément à des pages. Appuyez sur la touche de couleur correspondante pour accéder à la page indiquée.

Pour modifier manuellement le format d'écran afin de l'adapter au programme

Appuyez à plusieurs reprises sur pour afficher le format d'écran voulu.

Large+*

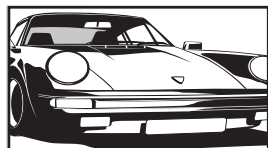

Affiche les émissions au format 4:3 conventionnel avec une imitation du format 16:9. L'image 4:3 est étirée afin de remplir l'écran.

4:3

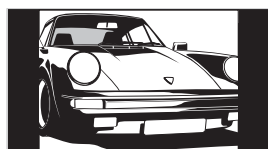

Affiche les émissions au format 4:3 conventionnel (pas au format 16:9) dans les proportions correctes.

Plein

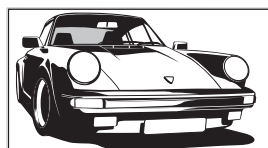

Affiche les émissions au format 16:9 dans les proportions correctes.

Zoom*

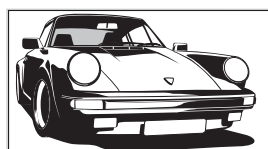

Affiche les émissions cinémascopiques (au format Letter Box) dans les proportions correctes.

14:9*

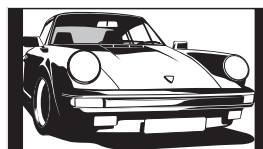

Affiche les émissions au format 14:9 dans les proportions correctes. Par conséquent, des bandes noires sont visibles de chaque côté de l'image.

* Des parties de l'image peuvent être coupées en haut et en bas.



En mode Large+, certains caractères et/ou lettres situés en haut et au bas de l'image peuvent ne pas s'afficher. Dans ce cas, vous pouvez sélectionner "Amplitude verticale" via le menu "Réglages écran" (page 26) et ajuster la dimension verticale pour les afficher.



- Lorsque l'option "Auto 16:9" est réglée sur "Oui", le téléviseur sélectionne automatiquement le mode le mieux adapté au programme (page 26).
- Vous pouvez régler la partie de l'image affichée en sélectionnant "Large+", "14:9" ou "Zoom". Appuyez sur / pour vous déplacer vers le haut ou vers le bas (par exemple, pour lire les sous-titres).

Utilisation du menu Options

Appuyez sur **OPTIONS** pour afficher les options suivantes lorsque vous regardez un programme.

Options	Description
Mode de l'image	Voir page 22.
Effet sonore	Voir page 23.
Haut-parleur	Voir page 27.
Réglage sous-titre (en mode numérique uniquement)	Voir page 30.
Arrêt programmé	Voir page 25.
Eco d'énergie	Voir page 24.
Info système (en mode numérique uniquement)	Voir page 31.

Vérification du guide DV3*



- 1 En mode numérique, appuyez sur **GUIDE**.
- 2 Effectuez l'opération voulue, comme indiqué dans le tableau ci-dessous ou sur l'écran.

* Cette fonction peut ne pas être disponible dans certains pays/certaines régions.

Pour	Faites ceci
Regarder un programme	Appuyez sur / / / et sélectionnez le programme, puis appuyez sur .
Désactiver le guide	Appuyez sur GUIDE .
Trier les informations sur le programme par catégorie – Liste des catégories	<ol style="list-style-type: none"> 1 Appuyez sur la touche bleue. 2 Appuyez sur / et sélectionnez une catégorie, puis appuyez sur .
Régler un programme à enregistrer – Enregistrement Prog.	<ol style="list-style-type: none"> 1 Appuyez sur / / / et sélectionnez le programme dont vous souhaitez programmer l'enregistrement, puis appuyez sur / . 2 Appuyez sur / et sélectionnez "Enregistrement Prog." 3 Appuyez sur pour régler les minuteries du téléviseur et du magnétoscope/graveur de DVD. <p>Le symbole s'affiche près des informations sur le programme. Le voyant situé sur l'avant du téléviseur s'allume en orange.</p> <p></p> <p>Pour enregistrer le programme que vous regardez, appuyez sur / .</p>
Régler un programme à visionner automatiquement au démarrage – Rappel	<ol style="list-style-type: none"> 1 Appuyez sur / / / et sélectionnez le programme que vous voulez afficher, puis appuyez sur / . 2 Appuyez sur / et sélectionnez "Rappel", puis appuyez sur . <p>Le symbole s'affiche près des informations sur le programme. Le voyant situé sur l'avant du téléviseur s'allume en orange.</p> <p></p> <p>Si vous passez en mode veille, le téléviseur s'allume automatiquement lorsque le programme est sur le point de démarrer.</p>
Régler l'heure et la date du programme à enregistrer – Prog manuelle	<ol style="list-style-type: none"> 1 Appuyez sur / / / et sélectionnez le programme dont vous souhaitez programmer l'enregistrement, puis appuyez sur / . 2 Appuyez sur / et sélectionnez "Prog manuelle", puis appuyez sur . 3 Appuyez sur / pour sélectionner la date, puis sur . 4 Régler l'heure de début et d'arrêt comme à l'étape 3. 5 Appuyez sur / pour sélectionner le programme, puis appuyez sur . 6 Appuyez sur pour régler les minuteries du téléviseur et du magnétoscope/graveur de DVD. <p>Le symbole s'affiche près des informations sur le programme. Le voyant situé sur l'avant du téléviseur s'allume en orange.</p> <p></p> <p>Pour enregistrer le programme que vous regardez, appuyez sur / .</p>

Pour	Faites ceci
Annuler un enregistrement/rappel – Liste des program.	<ol style="list-style-type: none"> Appuyez sur ⏏/?). Appuyez sur ↕/↕ et sélectionnez "Liste des program.", puis appuyez sur +. Appuyez sur ↕/↕ et sélectionnez le programme que vous souhaitez supprimer, puis appuyez sur +. Appuyez sur ↕/↕ et sélectionnez "Supprimer la program.", puis appuyez sur +. Un écran s'affiche pour confirmer que vous voulez supprimer le programme. Appuyez sur ↔/↔ et sélectionnez "Oui", puis appuyez sur + pour confirmer.



- Vous ne pouvez pas régler la programmation des enregistrements sur le téléviseur si votre magnétoscope/graveur de DVD n'est pas compatible Smartlink. Dans ce cas, un message s'affiche pour vous rappeler de régler la minuterie du magnétoscope/graveur de DVD. Toutefois, selon le type d'enregistreur raccordé, il est possible que ce réglage ne soit pas disponible même si l'enregistreur est compatible SmartLink. Pour plus d'informations, voir le mode d'emploi fourni avec l'enregistreur.
- Une fois que l'enregistrement commence, vous pouvez passer en mode veille mais n'éteignez pas complètement le téléviseur car l'enregistrement serait annulé.
- Si une limite d'âge a été définie pour les programmes, un message demandant la saisie du code PIN s'affiche à l'écran. Pour plus d'informations, voir "Verrouillage parental" (page 30).

Utilisation de la liste des chaînes numériques favorites DV3*

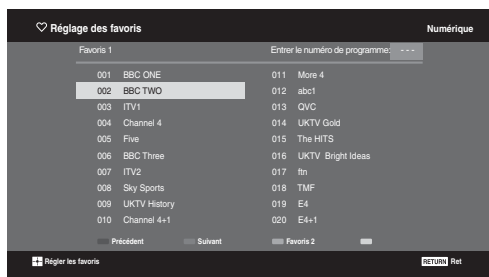

Liste des chaînes numériques favorites

* Cette fonction peut ne pas être disponible dans certains pays/certaines régions.

- En mode numérique, appuyez sur **♥**.
- Effectuez l'opération voulue, comme indiqué dans le tableau ci-dessous ou sur l'écran.

Pour	Faites ceci
Créer la première fois votre liste des favoris	<ol style="list-style-type: none"> Appuyez sur ↕/↕/↔/↔ et sélectionnez la chaîne que vous souhaitez ajouter, puis appuyez sur +. Les chaînes mémorisées dans la liste des favoris sont signalées par le symbole ♥. Appuyez sur la touche jaune pour sélectionner "Favoris 2" ou "Favoris 3".
Regarder une chaîne	<ol style="list-style-type: none"> Appuyez sur la touche jaune pour parcourir les listes des favoris. Appuyez sur ↕/↕ pour sélectionner la chaîne, puis appuyez sur +.
Désactiver la liste des favoris	Appuyez sur ↵ RETURN .
Ajouter ou supprimer des chaînes dans la liste des favoris en cours de modification	<ol style="list-style-type: none"> Appuyez sur la touche bleue. Appuyez sur la touche jaune pour choisir la liste des favoris à modifier. Appuyez sur ↕/↕/↔/↔ et sélectionnez la chaîne à ajouter ou supprimer, puis appuyez sur +.
Supprimer toutes les chaînes de la liste des favoris courante	<ol style="list-style-type: none"> Appuyez sur la touche bleue. Appuyez sur la touche jaune pour sélectionner la liste des favoris à modifier. Appuyez sur la touche bleue. Appuyez sur ↔/↔ et sélectionnez "Oui", puis appuyez sur + pour confirmer.

Raccordement d'un appareil optionnel

Vous pouvez raccorder une large gamme d'appareils optionnels sur votre téléviseur. Les câbles de raccordement ne sont pas fournis.

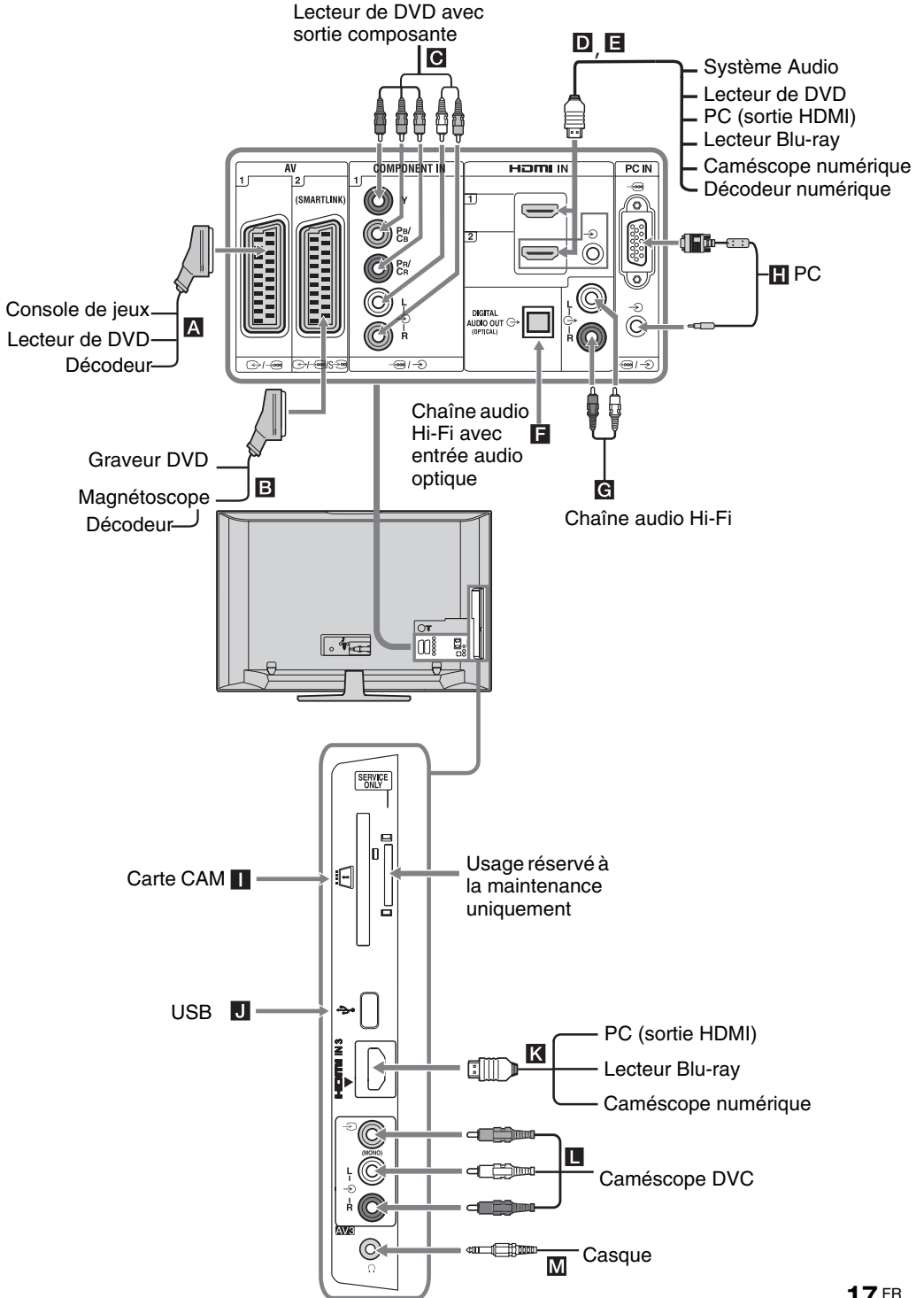

Affichage d'images provenant d'un appareil raccordé

Mettez l'appareil raccordé sous tension, puis effectuez l'une des opérations suivantes.

Pour les appareils raccordés aux prises PériTel à l'aide d'un câble PériTel 21 broches complètement câblé

Lancez la lecture sur l'appareil raccordé. L'image de l'appareil raccordé apparaît à l'écran.

Pour un magnétoscope/graveur de DVD à réglage automatique

En mode analogique, appuyez sur **PROG +/-** ou sur les touches numériques pour sélectionner le canal vidéo.

Pour tout autre appareil raccordé

Appuyez sur \leftarrow / \rightarrow pour afficher la liste des appareils raccordés. Appuyez sur \uparrow / \downarrow pour sélectionner la source d'entrée de votre choix, puis appuyez sur \oplus .



L'élément mis en évidence est automatiquement sélectionné si vous n'effectuez aucune opération dans les deux secondes suivant la pression de la touche \oplus .

Si vous avez configuré une source d'entrée sur "Saut" dans le menu "Présél. audio/vidéo" (page 26), celle-ci n'apparaît pas dans la liste.



Pour revenir au mode TV normal, appuyez sur la touche **DIGITAL** ou **ANALOG**.

Symbole affiché sur l'écran	Description
\rightarrow AV1	Pour afficher l'appareil raccordé à A .
\rightarrow AV2	Pour afficher l'appareil raccordé à B .  SmartLink établit une liaison directe entre le téléviseur et un magnétoscope / graveur DVD.
\rightarrow AV3	Pour afficher l'appareil raccordé à L .
\rightarrow HDMI 1*	Pour afficher l'appareil raccordé à D .
\rightarrow HDMI 2*	Pour afficher l'appareil raccordé à E . Si l'appareil est doté d'une prise DVI, raccordez la prise DVI à la prise HDMI IN via un adaptateur DVI - HDMI (non fourni), puis raccordez les prises de sortie audio de l'appareil aux prises d'entrée audio HDMI IN.

Symbole affiché sur l'écran	Description
\rightarrow HDMI 3*	Pour afficher l'appareil raccordé à K .
* 	<ul style="list-style-type: none"> Assurez-vous d'utiliser uniquement un câble HDMI agréé, doté du logo HDMI. Nous vous recommandons d'utiliser un câble HDMI Sony (de type haut débit). Lorsqu'un appareil compatible avec la commande pour HDMI est raccordé, la communication avec l'appareil raccordé est prise en charge. Pour configurer la liaison, voir page 20. Lors du raccordement d'un système audio à une prise HDMI, pensez également à effectuer le branchement de la prise HiFi.
\rightarrow Component	Pour afficher l'appareil raccordé à C .
PC	Pour afficher l'appareil raccordé à H .  Nous vous recommandons d'utiliser un câble PC avec ferrites, comme le "Connector, D-Sub 15" (réf. 1-793-504-11, disponible auprès de votre centre de service après-vente Sony) ou de type équivalent.

Pour raccorder un(e) Faites ceci

Casque M	Raccordez-le à la prise i pour écouter le son du téléviseur avec le casque.
Module pour système à contrôle d'accès (CAM) I	Permet un accès à des services de paiement à la séance. Reportez-vous au mode d'emploi accompagnant votre module CAM pour plus de détails. Pour utiliser le module CAM, retirez la carte « factice » de la fente CAM, puis mettez le téléviseur hors tension et insérez votre carte CAM dans la fente. Lorsque vous n'utilisez pas le module CAM, nous vous recommandons de laisser la carte « factice » dans la fente CAM.  Le CAM n'est pas pris en charge dans tous les pays. Vérifiez auprès de votre revendeur agréé.
Chaîne audio Hi-Fi G	Raccordez-la aux prises de sortie audio \ominus pour écouter le son du téléviseur avec la chaîne Hi-Fi.
DIGITAL AUDIO OUT (OPTICAL) F	Utilisez un câble audio optique.
USB J	Utilisez une clé USB pour afficher des photos.

Opérations supplémentaires

Pour	Faites ceci
Revenir au mode TV normal	Appuyez sur DIGITAL ou ANALOG .

Utilisation du menu Options

Appuyez sur **OPTIONS** pour afficher les options suivantes lorsque vous regardez des images depuis un appareil raccordé.

Options	Description
Mode de l'image (excepté en mode d'entrée PC)	Voir page 22.
Mode d'affichage (en mode d'entrée PC uniquement)	Voir page 22.
Effet sonore	Voir page 23.
Haut-parleur	Voir page 27.
PIP (en mode d'entrée PC uniquement)	Voir page 19.
PAP (excepté en mode d'entrée PC)	Voir page 19.
Réglage automatique (en mode d'entrée PC uniquement)	Voir page 26.
Centrage horizontal (en mode d'entrée PC uniquement)	Voir page 26.
Arrêt programmé (excepté en mode d'entrée PC)	Voir page 25.
Eco d'énergie	Voir page 24.

Pour afficher deux images simultanément – PAP (Picture and Picture - image et image)

Vous avez la possibilité d'afficher simultanément deux images (entrée externe et programme) sur l'écran.

Raccordez un appareil optionnel (page 17) et assurez-vous que les images de celui-ci s'affichent sur l'écran du téléviseur (page 18).



- Cette fonction n'est pas disponible pour une source d'entrée PC.
- Vous ne pouvez pas modifier la taille des images.
- Il est impossible d'afficher un signal vidéo TV analogique sur l'écran du programme TV en ayant sélectionné le signal vidéo AV1, AV2 ou AV3 sur l'écran des entrées externes.

1 Appuyez sur **OPTIONS**.

2 Appuyez sur \updownarrow et sélectionnez "PAP", puis appuyez sur \oplus .

L'image de l'appareil raccordé s'affiche dans la partie gauche de l'écran et le programme TV dans la partie droite.

3 Appuyez sur les touches numériques ou sur **PROG +/-** pour sélectionner une chaîne.

Pour revenir au mode d'affichage d'une seule image

Appuyez sur \oplus ou \leftarrow **RETURN**.



Le son audible est celui de l'image entourée d'un cadre vert. Vous pouvez alterner l'image sonore en appuyant sur \leftrightarrow .

Pour afficher deux images simultanément – PIP (Picture in Picture - incrustation d'image)

Vous avez la possibilité d'afficher simultanément deux images (entrée PC et programme) sur l'écran. Raccordez un PC (page 17) et assurez-vous que les images de celui-ci s'affichent sur l'écran du téléviseur.

1 Appuyez sur **OPTIONS** pour afficher le menu Options.

2 Appuyez sur \updownarrow et sélectionnez "PIP", puis appuyez sur \oplus .

L'image de l'ordinateur raccordé s'affiche grandeur nature et le programme apparaît dans l'angle droit. Vous pouvez utiliser \updownarrow / \leftarrow / \rightarrow / \leftrightarrow pour déplacer la partie de l'écran affichant le programme.

3 Appuyez sur les touches numériques ou sur **PROG +/-** pour sélectionner la chaîne de télévision.

Pour revenir au mode d'affichage d'une seule image

Appuyez sur \leftarrow **RETURN**.



Vous pouvez alterner l'image sonore en appuyant sur "Son PC/Son TV" à partir du menu Options.

Utilisation de la fonction BRAVIA Sync (Commande pour HDMI)

La fonction de commande pour HDMI permet au téléviseur de communiquer avec les appareils raccordés qui prennent en charge cette fonction, via la caractéristique de contrôle inter-éléments CEC (Consumer Electronics Control) HDMI. Par exemple, il est possible de raccorder plusieurs appareils Sony prenant en charge la commande pour HDMI (au moyen de câbles HDMI) et de tous les contrôler. Pour cela, vous devez vous assurer de raccorder correctement les appareils et d'effectuer les réglages appropriés.

Commande pour HDMI

- Met l'appareil raccordé hors tension lorsque vous éteignez le téléviseur.
- Met le téléviseur sous tension de façon synchronisée avec l'appareil raccordé et bascule automatiquement l'entrée vers ce dernier lorsqu'il commence à lire.
- Si vous mettez sous tension un système audio raccordé alors que le téléviseur est allumé, la sortie audio bascule du haut-parleur du téléviseur au système audio.
- Règle le volume (\triangleleft +/-) et coupe le son (☒) d'un système audio raccordé.
- Vous pouvez commander les appareils Sony raccordés sur lesquels est apposé le logo BRAVIA Sync à partir de la télécommande du téléviseur en appuyant sur :
 - \blacktriangleright / \blacksquare / \blacktriangleleft / \blacktriangleright pour commander directement l'appareil raccordé.
 - **SYNC MENU** pour afficher le menu de l'appareil HDMI raccordé sur l'écran. Une fois le menu affiché, vous pouvez utiliser l'écran du menu à l'aide des touches \uparrow / \downarrow / \leftarrow / \rightarrow et \oplus .
 - **OPTIONS** pour afficher "Commande de périphérique". Sélectionnez ensuite les options associées à "Menu", "Options" et "Liste du contenu" pour commander l'appareil.
 - Consultez les instructions d'utilisation de l'appareil raccordé pour plus de détails sur les options de contrôle disponibles.

Pour raccorder l'appareil compatible avec le commande pour HDMI

Raccordez l'appareil compatible au téléviseur au moyen d'un câble HDMI. Lors du raccordement d'un système audio, en plus du câble HDMI, assurez-vous de raccorder



également la prise DIGITAL AUDIO OUT (OPTICAL) du téléviseur et du système audio au moyen d'un câble audio optique. Pour plus de détails, voir page 18.

Pour effectuer les réglages de la commande pour HDMI

Le contrôle HDMI doit être configuré à la fois au niveau du téléviseur et au niveau de l'appareil raccordé. Pour plus d'informations sur les réglages au niveau du téléviseur, voir la section Réglage HDMI, page 27. Consultez les instructions d'utilisation de l'appareil raccordé pour plus de détails sur les réglages à effectuer au niveau de celui-ci.

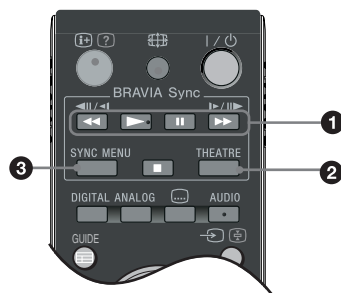
Touches de commande des appareils raccordés



- 1** \blacktriangleleft / \blacktriangleright / \blacksquare / \blacktriangleright / \blacktriangleleft : vous pouvez utiliser l'appareil compatible BRAVIA Sync qui est raccordé au téléviseur.
- 2** **THEATRE**
Vous pouvez activer ou désactiver le Mode Cinéma. Lorsque ce mode est activé, la sortie audio (si le téléviseur est raccordé à un système audio au moyen d'un câble HDMI) et la qualité d'image optimales pour les films sont automatiquement réglées.

Lorsque vous éteignez le téléviseur, le Mode Cinéma est également désactivé.
- 3** **SYNC MENU** : Affiche le menu de l'appareil HDMI raccordé. Si vous affichez d'autres écrans d'entrée ou programmes, "Sélection Périph. HDMI" s'affiche en cas de pression sur cette touche.

 - La fonction de commande pour HDMI (BRAVIA Sync) est uniquement disponible avec les appareils Sony raccordés sur lesquels est apposé le logo BRAVIA Sync ou qui prennent en charge la commande pour HDMI.
 - Les produits Sony BRAVIA Theatre Sync et les appareils compatibles avec la commande pour HDMI d'autres fabricants peuvent ne pas prendre en charge toutes les fonctions.

Présentation du menu TV Home (XMB™)



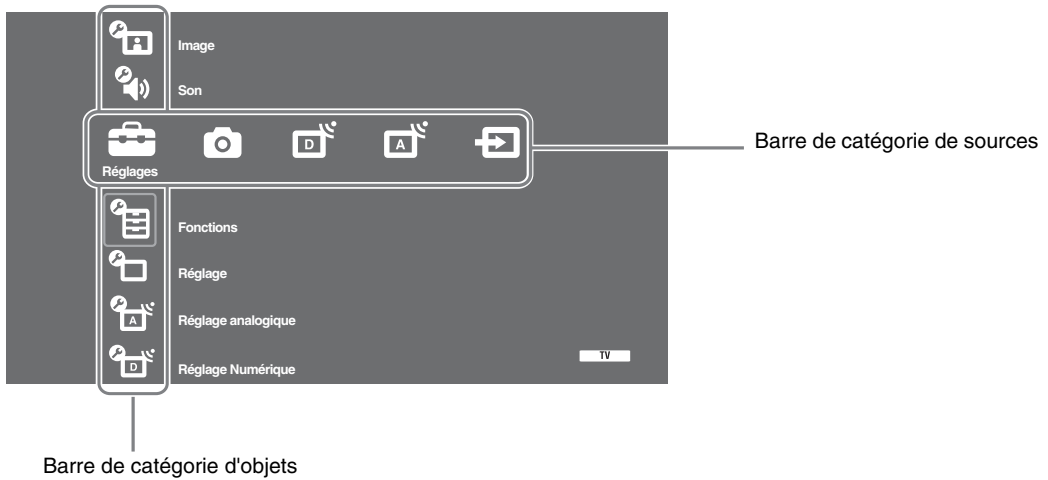

L'interface XMB™ (XrossMediaBar) se présente sous la forme d'un menu des fonctions BRAVIA et des sources d'entrée affichées sur l'écran du téléviseur. Cette interface XMB™ est un outil très pratique qui permet de sélectionner les programmes et d'effectuer des réglages sur votre téléviseur BRAVIA. Appuyez sur le bouton **HOME** de la télécommande pour accéder à l'interface XMB™.

1 Appuyez sur **HOME**.

Le menu TV Home s'affiche sur l'écran.



2 Appuyez sur \leftarrow/\rightarrow pour sélectionner la catégorie voulue.

icône de catégorie de sources	Description
 Réglages	Vous permet d'effectuer des réglages avancés. Pour plus de détails sur les réglages, voir page 22.
 Photo	Vous pouvez sélectionner "Visualisation des photos USB" ou "Cadre Photo" (page 32).
 Numérique	Vous pouvez sélectionner une chaîne numérique, la liste des favoris (page 16) ou le guide (page 15). Pour sélectionner une chaîne, appuyez sur les touches numériques ou sur PROG +/- .
 Analogique	Vous pouvez sélectionner une chaîne analogique. Pour sélectionner une chaîne, appuyez sur les touches numériques ou sur PROG +/- . Pour masquer la liste des chaînes analogiques, réglez "Affichage liste des chaînes" sur "Non" (page 28).
 Entrées externes	Vous pouvez sélectionner un appareil raccordé au téléviseur. Pour donner un nom à une entrée externe, voir "Présél. audio/vidéo" (page 26).

3 Appuyez sur \uparrow/\downarrow pour sélectionner l'élément, puis sur \oplus .

4 Suivez les instructions affichées à l'écran.



5 Appuyez sur **HOME** pour quitter le menu.



- Les options configurables varient suivant le contexte.
- Les options indisponibles ne sont pas affichées ou sont en grisé.

Réglages

Image

Mode de l'image	Sélectionne le mode de l'image excepté pour la source d'entrée PC. Les options disponibles pour "Mode de l'image" peuvent varier suivant le réglage de "Vidéo/Photo" (page 24). " Intense " : ("Point de vente", voir page 7) pour accentuer le contraste et la netteté de l'image. " Standard " : ("Domicile", voir page 7) pour une image standard. Conseillé pour le divertissement à domicile. " Cinéma " : pour les films. Adapté aux environnements de diffusion de type salle de cinéma. Ce réglage a été mis au point en collaboration avec Sony Pictures Entertainment pour assurer la reproduction fidèle des films. " Photo " : règle la qualité d'image optimale pour les photos.
Mode d'affichage (en mode PC / entrée PC / entrée PC HDMI)	Sélectionne le mode d'affichage pour la source d'entrée PC. " Vidéo " : pour les images vidéo. " Texte " : pour le texte, les tableaux, etc.
R à Z	Rétablit tous les réglages par défaut de l'image, excepté le "Mode de l'image" et le "Mode d'affichage" (en mode PC uniquement).
Rétro-éclairage	Permet d'ajuster la luminosité du rétro-éclairage.
Contraste	Augmente ou diminue le contraste de l'image.
Luminosité	Eclaircit ou assombrit l'image.
Couleurs	Augmente ou diminue l'intensité des couleurs.
Teinte	Augmente ou diminue les tons verts et rouges.  L'option "Teinte" ne peut être réglée que pour un signal couleur NTSC (notamment des cassettes en provenance des États-Unis).
Temp. couleur	Ajuste les blancs de l'image. " Froid " : donne aux couleurs blanches une teinte bleue. " Normal " : donne aux couleurs blanches une teinte neutre. " Chaud 1/Chaud 2 " : donne aux couleurs blanches une teinte rouge. "Chaud 2" donne une teinte rouge plus marquée que "Chaud 1".  "Chaud 1 et Chaud 2" ne sont pas disponibles lorsque "Mode de l'image" est réglé sur "Intense".
Netteté	Augmente la netteté ou le flou de l'image.
Réduction de bruit	Réduit le bruit de l'image (image parasitée) lorsque le signal de diffusion est faible. " Auto " : Réduit automatiquement le bruit de l'image (en mode analogique uniquement). " Haut/Moyen/Bas " : modifie l'effet de la réduction du bruit. " Non " : désactive la fonction "Réduction de bruit".  "Auto" n'est pas disponible pour AV1, AV2, AV3, HDMI 1, HDMI 2, HDMI 3, Component, PC et le mode numérique.
Réduction de bruit MPEG	Réduit le bruit de l'image pour la vidéo compressée au format MPEG.

Réglages avancés

Permet de personnaliser plus en détail la fonction Image. Lorsque vous réglez "Mode de l'image" sur "Cinéma" ou "Standard", vous pouvez définir/modifier ces réglages.

"**Amélior. contraste avancé**" : règle automatiquement les options "Rétro-éclairage" et "Contraste" aux valeurs les plus appropriées en fonction de la luminosité de l'écran. Ce réglage est particulièrement efficace pour les scènes/ images sombres. Il accentue le contraste de ces scènes/images.

"**Couleur naturelle**" : augmente l'intensité des couleurs.

"**Espace colorimétrique**" (excepté pour le modèle **KDL-32W4xxx, KDL-32E4xxx, KDL-26E4xxx, KDL-37V4xxx, KDL-32V4xxx, KDL-26V4xxx**) : modifie la gamme de reproduction des couleurs. L'option "Elargi" reproduit la couleur intense et l'option "Standard" la couleur standard.



- L'option "Couleur naturelle" n'est pas disponible lorsque "Espace colorimétrique" est réglé sur "Standard".
- L'option "Réglages avancés" n'est pas disponible lorsque le "Mode de l'image" est réglé sur "Intense".

Les options "Réduction de bruit", "Réduction de bruit MPEG" et "Réglages avancés" ne sont pas disponibles pour un ordinateur.



Son

Effet sonore

Sélectionne l'effet sonore.

"Dynamique" : intensifie la netteté et la présence du son pour le rendre plus intelligible et améliorer le réalisme de la musique au moyen du "BBE High definition Sound System".

"Standard" : améliore la netteté, le détail et la présence du son au moyen du "BBE High definition Sound System".

"Voix claires" : rend le son des voix plus clair.

"Dolby Virtual" : utilise les haut-parleurs du téléviseur pour simuler l'effet surround obtenu à partir d'un système multi-canaux.

"BBE ViVA" : la technologie BBE ViVA Sound combine une exceptionnelle image sonore tridimensionnelle avec le son Hi-Fi. Elle améliore la clareté du son tout en optimisant la profondeur et la hauteur de l'image sonore grâce au processus audio 3D BBE. BBE ViVA Sound est compatible avec tous les programmes télévisés, y compris les actualités, les émissions musicales, les séries, les films, les programmes sportifs et les jeux vidéo.



- Si vous réglez l'option "Volume auto." sur "Oui", "Dolby Virtual" passe sur "Standard".
- Si un casque est branché, "Effet sonore" passe sur "Non".

R à Z

Rétablit tous les réglages par défaut du son.

Aigus

Permet de régler les aigus.

Graves

Permet de régler les graves.

Balance

Permet de régler la balance gauche-droite des haut-parleurs.

Volume auto.

Maintient un niveau de volume constant, même si des écarts de niveau du volume se produisent (par exemple, lorsque le volume des publicités est plus élevé que celui des programmes).



Si vous réglez l'option "Effet sonore" sur "Dolby Virtual", "Volume auto." passe sur "Non".

Décalage volume

Règle le niveau de volume de l'entrée courante par rapport à celui des autres entrées.

Choix Son

Permet de sélectionner le son du haut-parleur pour une diffusion en stéréo ou bilingue. "**Stéréo/ Mono**" : pour une diffusion en stéréo.

"**A/ B/ Mono**" : pour une émission bilingue, sélectionnez "A" pour le canal son 1, "B" pour le canal son 2 ou "Mono" pour un canal mono éventuel.







Si vous sélectionnez un autre appareil raccordé au téléviseur, réglez l'option "Choix Son" sur "Stéréo", "A" ou "B".



Les options "Effet sonore", "Aigus", "Graves", "Balance" et "Volume auto." ne sont pas disponibles lorsque l'option "Haut-parleur" est réglée sur "Système Audio".

Suite



Démarrage rapide	Le téléviseur s'allume plus rapidement qu'en temps normal dans les deux heures suivant l'activation du mode de veille. Toutefois, la consommation d'énergie dans ce mode est plus élevée.
Eco d'énergie	Sélectionne le mode d'économie d'énergie pour réduire la consommation d'énergie du téléviseur. Lorsque l'option "Sans image" est sélectionnée, l'image est supprimée et le témoin  (Sans image) situé sur l'avant du téléviseur s'allume en vert. Le son n'est pas coupé. " Consommation normale " : réglages par défaut. " Consommation réduite " : permet de réduire la consommation d'énergie du téléviseur. " Sans image " : permet de couper l'image. Vous pouvez toujours écouter le son en désactivant l'image.
Capteur de lumière	" Oui " : optimise automatiquement les réglages de l'image en fonction de l'éclairage ambiant. " Non " : désactive la fonction "Capteur de lumière".  Veillez à ne jamais rien poser sur le capteur, car cela pourrait gêner son fonctionnement. Voir page 12 pour l'emplacement de ce capteur.
Illumination du logo (excepté pour le modèle KDL-37V4xxx, KDL-32V4xxx, KDL-26V4xxx)	Allume et éteint le logo Sony sur l'avant du téléviseur.
Mode Film	Améliore la qualité de l'image pour les films lors de la lecture d'images extraites de films DVD et non progressives (entrelacées). " Auto " : détecte le contenu des images (vidéo ou film) et optimise la qualité de l'image. Choisissez ce réglage pour une utilisation standard. " Non " : désactive la fonction "Mode Film".  <ul style="list-style-type: none">• Si l'image contient des signaux irréguliers ou un bruit trop important, l'option "Mode Film" est automatiquement désactivée, même si "Auto" est sélectionné.• L'option "Mode Film" n'est pas disponible lorsque "Vidéo/Photo" est réglé sur "Photo" ou lorsqu'une photo est détectée alors que l'option "Vidéo-A" est sélectionnée.
Vidéo/Photo	Utilise la qualité d'image appropriée en sélectionnant l'option en fonction de la source d'entrée (données vidéo ou photo). " Vidéo-A " : règle la qualité d'image appropriée en fonction de la source d'entrée en choisissant le type de données Vidéo ou Photo en cas de raccordement direct d'un appareil Sony doté d'une sortie HDMI prenant en charge le mode "Vidéo-A". " Vidéo " : utilise la qualité d'image appropriée pour les images animées. " Photo " : utilise la qualité d'image appropriée pour les images fixes.  <ul style="list-style-type: none">• Ce réglage adopte l'option "Vidéo" lorsque le mode Vidéo-A n'est pas pris en charge par l'appareil raccordé, même si "Vidéo-A" est sélectionné.• Il est uniquement disponible pour HDMI 1, HDMI 2, HDMI 3 et Component avec le format 1080i ou 1080p.
x.v.Colour (excepté pour le modèle KDL-32W4xxx, KDL-32E4xxx, KDL-26E4xxx, KDL-37V4xxx, KDL-32V4xxx, KDL-26V4xxx)	Reproduit plus fidèlement les images animées par rapport à la source d'origine en adoptant l'espace colorimétrique de cette dernière.  <ul style="list-style-type: none">• Ce réglage est défini sur "Normal" lorsque le signal d'entrée est HDMI (RVB), même si "x.v.Colour" est sélectionné.• Il est uniquement disponible pour HDMI 1, HDMI 2, HDMI 3 et Component avec le format 720p, 1080i ou 1080p.

Esp. colorimétrique Photo (excepté pour le modèle

KDL-32W4xxx,
KDL-32E4xxx,
KDL-26E4xxx,
KDL-37V4xxx,
KDL-32V4xxx,
KDL-26V4xxx)

Sélectionne l'option (sRGB, sYCC, Adobe RGB) pour adopter l'espace colorimétrique de sortie à l'intérieur du signal de sortie de l'appareil raccordé aux prises d'entrée composante ou USB HDMI.



- Sélectionnez "sYCC" lorsque l'appareil raccordé prend en charge l'option "x.v.Colour".
- Il est uniquement disponible pour HDMI 1, HDMI 2, HDMI 3 et Component avec le format 1080i ou 1080p.
- N'est pas disponible lorsque "Espace colorimétrique" est réglé sur "Elargi" (page 23).

Réglage minuterie

Active la minuterie pour mettre le téléviseur sous/hors tension.

Arrêt programmé

Permet de définir une période après laquelle le téléviseur doit passer automatiquement en mode veille.

Lorsque la fonction Arrêt programmé est activée, le témoin  (Minuterie) situé à l'avant du téléviseur est de couleur orange.



- Si vous éteignez le téléviseur, puis le rallumez, la fonction "Arrêt programmé" revient au réglage "Non".
- Le message "Arrêt programmé imminent. L'alimentation va se couper." s'affiche sur l'écran une minute avant que le téléviseur bascule en mode veille.

Program. de mise en marche

"**Marche programmée**" : règle la minuterie pour allumer le téléviseur à partir du mode veille.

"**Fréq. de programmation**" : sélectionne la période désirée.

"**Heure**" : définit l'heure de mise sous tension du téléviseur.

"**Durée**" : permet de définir une période après laquelle le téléviseur doit repasser automatiquement en mode veille.

Régl. horloge

Permet de régler manuellement l'horloge. Lorsque le téléviseur reçoit des chaînes numériques, le réglage de l'horloge ne peut pas s'effectuer manuellement dans la mesure où il est synchronisé sur le time code du signal transmis.



Réglage

Démarrage auto

Lance le "menu de première utilisation" afin de sélectionner la langue, le pays ou la région et la situation et régler toutes les chaînes numériques et analogiques disponibles. Généralement, vous ne devez pas effectuer cette opération, car la langue et le pays ou la région ont déjà été sélectionnés et les chaînes déjà réglées lors de la première installation du téléviseur (page 6). Cependant, cette option vous permet de répéter la procédure (par exemple, pour régler à nouveau le téléviseur après un déménagement ou pour rechercher de nouvelles chaînes lancées par des émetteurs de diffusion).

Langue

Permet de sélectionner la langue d'affichage des menus.

Réglages écran

"**Format écran**" : pour plus de détails sur le format d'écran, voir "Pour modifier manuellement le format d'écran afin de l'adapter au programme", page 14.

"**Auto 16:9**" : modifie automatiquement le format d'écran en fonction du signal de diffusion. Pour conserver votre réglage, sélectionnez "Non".

"**Zone d'affichage**" : permet d'ajuster la zone d'affichage de l'image pour les sources 1080i/p et 720p lorsque "Format écran" est réglé sur "Plein".

- "**Auto**" : pour la réception des chaînes numériques, affiche les images conformément aux réglages recommandés par le diffuseur.
- "**Tous les pixels**" : affiche les images en conservant leur taille d'origine.
- "**Normale**" : affiche les images conformément aux recommandations pour leur taille.

"**Centrage horizontal**" : règle la position horizontale de l'image.

"**Centrage vertical**" : règle la position verticale de l'image lorsque "Format écran" est réglé "Large+", "Zoom" ou "14:9".

"**Amplitude verticale**" : règle la taille verticale de l'image lorsque "Format écran" est réglé sur "Large+".

Réglages PC

"**Format écran**" : sélectionne un format d'écran pour afficher l'entrée à partir de votre PC.

- "**Étiré 1**" : agrandit l'image de façon à remplir la zone d'affichage verticale en conservant le rapport de taille horizontale/verticale d'origine.
- "**Étiré 2**" : agrandit l'image de façon à remplir la zone d'affichage.

"**R à Z**" : rétablit tous les réglages par défaut de l'écran du PC.

"**Réglage auto**" : règle automatiquement la position d'affichage, la phase et le pas (pixel) de l'image lorsque le téléviseur reçoit un signal d'entrée en provenance du PC raccordé.



L'option "Réglage auto" peut ne pas fonctionner correctement avec certains signaux d'entrée. Dans ce cas, réglez manuellement "Phase", "Pixel" et "Centrage horizontal".

"**Phase**" : règle la phase en cas de scintillement de l'écran.

"**Pixel**" : règle le pas lorsque l'image présente des rayures verticales indésirables.

"**Centrage horizontal**" : règle la position horizontale de l'image.

"**Gestion de l'alim.**" : bascule le téléviseur en mode veille si aucun signal n'est reçu pendant 30 secondes au niveau de l'entrée PC.

Réglages AV

"**Présél. audio/vidéo**" : permet de donner un nom à un appareil raccordé aux prises latérales et arrières. Ce nom apparaîtra brièvement à l'écran lors de la sélection de l'appareil. Vous pouvez ignorer une source d'entrée qui n'est raccordée à aucun appareil.

1 Appuyez sur / pour sélectionner la source d'entrée de votre choix, puis appuyez sur .

2 Appuyez sur / pour sélectionner l'option souhaitée ci-dessous, puis appuyez sur .

- -, CABLE, SAT, VCR, DVD/BD, JEU, SYSTEME AUDIO, CAM, PC : utilise un des noms prédéfinis pour attribuer un nom à l'appareil raccordé.
- "Editer" : permet de créer votre propre nom.

1 Appuyez sur / pour sélectionner la lettre ou le chiffre voulu ("_" pour un espace), puis appuyez sur .

En cas de saisie incorrecte:

Appuyez sur / pour sélectionner le caractère incorrect. Appuyez ensuite sur / pour sélectionner le caractère voulu.



2 Répétez la procédure décrite à l'étape 1 jusqu'à obtention du nom complet.



3 Sélectionnez "OK" et appuyez sur .

- "Saut" : permet d'ignorer une source d'entrée non raccordée à un appareil lorsque vous appuyez sur / pour sélectionner la source d'entrée.

"**Entrée AV2**" : spécifie qu'un signal doit être restitué en entrée par la prise AV2 située à l'arrière du téléviseur.

- "**Auto**" : bascule automatiquement entre les signaux d'entrée RVB, S-Vidéo, Vidéo composite en fonction du signal d'entrée.
- "**RVB**" : restitue en entrée le signal RVB.
- "**S Vidéo**" : restitue en entrée le signal S-Vidéo.
- "**Composite**" : restitue en entrée le signal Composite.

"Sortie AV2" : spécifie qu'un signal doit être restitué en sortie par la prise  AV2 située à l'arrière du téléviseur. Si vous raccordez un magnétoscope/graveur de DVD ou un autre appareil d'enregistrement à la prise  AV2, vous pouvez enregistrer à partir de l'appareil raccordé aux autres prises du téléviseur.

- **"TV"** : restitue la diffusion.
- **"Auto"** : restitue ce qui est affiché à l'écran (excepté les signaux des prises HDMI IN 1, HDMI IN 2, HDMI IN 3,  COMPONENT IN et  PC IN).

"Haut-parleur" : permet d'activer/désactiver les haut-parleurs internes du téléviseur.

- **"Haut-parleur TV"** : les HP du téléviseur sont activés pour vous permettre d'écouter le son du téléviseur par leur intermédiaire.
- **"Système Audio"** : les HP du téléviseur sont désactivés pour vous permettre d'écouter le son du téléviseur uniquement par l'intermédiaire d'un amplificateur Hi-Fi externe raccordé aux prises de sortie audio. Lorsqu'un appareil compatible avec le contrôle HDMI est raccordé, son fonctionnement peut être synchronisé sur celui du téléviseur. Ce réglage doit être effectué après le raccordement de l'appareil.

"Sortie audio" :

- **"Variable"** : la sortie audio de votre système audio peut être contrôlée par le biais de la télécommande du téléviseur.
- **"Fixe"** : la sortie audio du téléviseur est fixe. Utilisez la commande de volume de votre récepteur audio pour régler le volume (et les autres réglages audio) via le système audio.



L'option "Sortie audio" n'est pas disponible si le système audio est raccordé au téléviseur via les prises HDMI.

Réglage HDMI

Ce fonction permet de configurer les appareils compatibles avec le contrôle HDMI qui sont raccordés aux prises HDMI. Notez que le réglage de synchronisation doit également être effectué au niveau des appareils compatibles avec le contrôle HDMI connectés.

"Commande pour HDMI" : cette option configure la synchronisation entre les appareils compatibles avec la commande pour HDMI et le téléviseur. Lorsqu'elle est réglée sur "Oui", les options de menu suivantes peuvent être sélectionnées. Toutefois, la consommation d'énergie dans ce mode est plus élevée.

"Arrêt auto des périph." : lorsque cette option est réglée sur "Oui", l'appareil compatible avec la commande pour HDMI est mis sous/hors tension de façon synchronisée avec le téléviseur.

"Allumage TV auto" : lorsque cette option est réglée sur "Oui" et que l'appareil compatible avec la commande pour HDMI raccordé est sous tension, le téléviseur s'allume automatiquement et affiche le signal d'entrée HDMI de l'appareil raccordé.

"Mise à jour liste périph." : crée ou met à jour la "Liste des périph. HDMI". Il est possible de raccorder jusqu'à 14 appareils compatibles avec la commande pour HDMI, avec un maximum de 4 appareils raccordés à une même prise. Veillez à mettre à jour la "Liste des périph. HDMI" lorsque vous modifiez les branchements ou réglages des appareils compatibles avec le commande pour HDMI. Sélectionnez-les un par un manuellement jusqu'à ce que vous obteniez une qualité d'image satisfaisante pendant plusieurs secondes.

"Liste des périph. HDMI" : affiche les appareils compatibles avec la commande pour HDMI raccordés.

Informations sur le produit

Affiche les informations produit du téléviseur.

R à Z globale

Rétablit tous les réglages par défaut du téléviseur et affiche l'écran "Démarrage auto".



- Veillez à ne pas éteindre le téléviseur pendant cette opération (qui prend environ 30 secondes) ni à appuyer sur aucun bouton.
- Tous les réglages, y compris la liste des chaînes numériques favorites, le pays/la région, la langue, les chaînes mémorisées automatiquement, etc. sont réinitialisées.



Affichage liste des chaînes

Sélectionnez "Non" pour masquer la liste des chaînes analogiques dans l'interface XMB™ (Xross Media Bar).

Mémorisation auto

Permet de régler toutes les chaînes analogiques disponibles. Cette option vous permet de répéter la procédure de réglage (par exemple, pour régler à nouveau le téléviseur après un déménagement ou pour rechercher de nouvelles chaînes lancées par des émetteurs de diffusion).

Ordre des chaînes

Permet de modifier l'ordre dans lequel les chaînes analogiques sont mémorisées sur le téléviseur.

- 1 Appuyez sur \uparrow/\downarrow pour sélectionner la chaîne que vous souhaitez déplacer vers un autre numéro, puis appuyez sur \oplus .
- 2 Appuyez sur \uparrow/\downarrow pour sélectionner le nouveau numéro pour votre chaîne, puis appuyez sur \oplus .

Mémorisation manuelle

Avant de sélectionner "Nom/AFT/Filtre Audio/LNA/Saut/Décodeur", appuyez sur **PROG +/-** le numéro de programme associé à la chaîne. Vous ne pouvez pas choisir un numéro configuré pour être ignoré avec l'option "Saut" (page 26).

Chaîne/Norme/Canal

Permet de prédéfinir manuellement les chaînes.

- 1 Appuyez sur \uparrow/\downarrow et sélectionnez "Chaîne", puis appuyez sur \oplus .
- 2 Appuyez sur \uparrow/\downarrow pour sélectionner le numéro de la chaîne à régler manuellement (pour le réglage d'un magnétoscope/graveur de DVD, sélectionnez la chaîne 00), puis sur **RETURN**.
- 3 Appuyez sur \uparrow/\downarrow et sélectionnez "Norme", puis appuyez sur \oplus .
- 4 Appuyez sur \uparrow/\downarrow pour sélectionner une des normes de diffusion des programmes télévisés suivants, puis appuyez sur **RETURN**.
B/G : pour les pays/régions d'Europe occidentale
I : pour le Royaume-Uni
D/K : pour les pays/régions d'Europe orientale
L : pour la France
- 5 Appuyez sur \uparrow/\downarrow et sélectionnez "Canal", puis appuyez sur \oplus .
- 6 Appuyez sur \uparrow/\downarrow pour sélectionner "S" (pour les chaînes diffusées par câble) ou "C" (pour les chaînes terrestres), puis appuyez sur \rightarrow .
- 7 Réglez les canaux comme suit :

Si vous ne connaissez pas le numéro du canal (fréquence)

Appuyez sur \uparrow/\downarrow pour rechercher le prochain canal disponible. Lorsqu'un canal est détecté, la recherche s'arrête. Pour poursuivre la recherche, appuyez sur \uparrow/\downarrow .

Si vous connaissez le numéro du canal (fréquence)

Appuyez sur les touches numériques pour entrer le numéro du canal de la diffusion de votre choix ou le numéro de canal de votre magnétoscope/graveur de DVD.

- 8 Appuyez sur \oplus pour sélectionner "Confirmer", puis sur \oplus .
- 9 Appuyez sur \downarrow et sélectionnez "OK", puis appuyez sur \oplus .

Répétez la procédure ci-dessus pour prédéfinir d'autres canaux manuellement.

Nom

Permet de donner un nom de votre choix à la chaîne sélectionnée à l'aide de cinq lettres ou chiffres maximum. Ce nom apparaîtra brièvement à l'écran lors de la sélection de la chaîne.

Pour saisir des caractères, suivez les étapes 1 à 3 de la section "Editer :" (page 26).

AFT

Permet d'affiner manuellement le réglage du canal (fréquence) sélectionné si vous avez l'impression qu'un léger réglage améliorerait la qualité de l'image. Vous pouvez affiner le réglage sur une plage de -15 à +15. Lorsque "Oui" est sélectionné, l'affinage du réglage s'effectue automatiquement.

Filtre Audio

Améliore le son des différentes chaînes en cas de déformation dans des émissions mono. Il peut arriver qu'un signal de diffusion non standard entraîne une déformation du son ou une désactivation intermittente du son lorsque vous regardez des programmes mono.

Si vous ne rencontrez pas de déformation du son, il est recommandé de laisser à cette option sa valeur par défaut ("Non").



Vous ne pouvez pas recevoir de son stéréo ou "dual" si vous sélectionnez "Bas" ou "Haut".

LNA





Améliore la qualité de l'image des différentes chaînes en cas de très faible intensité des signaux de diffusion (image parasitée).

Si vous n'observez aucune amélioration de la qualité de l'image après la sélection de "Oui", réglez cette option sur "Non" (réglage par défaut).

Saut

Permet d'ignorer les chaînes analogiques non utilisées lorsque vous appuyez sur **PROG +/-** pour sélectionner une chaîne. (Vous pouvez toujours sélectionner une chaîne ignorée à l'aide des touches numériques).

Décodeur

Permet de voir et d'enregistrer la chaîne cryptée sélectionnée en utilisant un décodeur raccordé au connecteur Péritel  /  AV1 ou  /  S /  S AV2 via un magnétoscope/graveur de DVD.



Selon le pays ou la région sélectionné(e) pour "Pays" (page 7), il est possible que cette option ne soit pas disponible.

Confirmer

Enregistre les modifications apportées au réglage "Mémorisation manuelle".



Réglage Numérique DV3

Réglage des chaînes numériques



Mémo numérique auto

Permet de régler les chaînes numériques disponibles.

Cette option vous permet de répéter la procédure de réglage du téléviseur (par exemple, pour le régler à nouveau après un déménagement ou pour rechercher de nouvelles chaînes lancées par des émetteurs de diffusion). Pour plus de détails, voir "Mémorisation automatique du téléviseur" (page 7).

Ordre des chaînes



Supprime toute chaîne numérique indésirable mémorisée sur le téléviseur et modifie l'ordre dans lequel elles sont mémorisées.

- 1 Appuyez sur  /  pour sélectionner la chaîne à supprimer ou à déplacer vers le nouveau numéro.





Appuyez sur les touches numériques pour entrer le numéro du programme à trois chiffres de la diffusion que vous désirez.

- 2 Supprimez les chaînes numériques ou modifiez leur ordre de mémorisation comme suit :

Pour supprimer la chaîne numérique

Appuyez sur . Lorsqu'un message de confirmation s'affiche, appuyez sur  et sélectionnez "Oui", puis appuyez sur .





Pour modifier l'ordre des chaînes numériques

Appuyez sur , puis sur  /  pour sélectionner le nouveau numéro de la chaîne et appuyez sur .

- 3 Appuyez sur  RETURN.

Réglage numérique manuel

Permet de régler manuellement les chaînes numériques. Cette fonction est disponible lorsque "Mémo numérique auto" est réglé sur "Antenne".

- 1 Appuyez sur la touche numérique pour sélectionner le numéro de la chaîne que vous souhaitez mémoriser manuellement, puis appuyez sur  pour la mémoriser.
- 2 Après avoir trouvé toutes les chaînes disponibles, appuyez sur  pour sélectionner la chaîne à mémoriser, puis appuyez sur .
- 3 Appuyez sur  pour sélectionner le numéro de mémorisation de la nouvelle chaîne, puis appuyez sur .

Répétez la procédure ci-dessus pour régler d'autres chaînes manuellement.

Configuration sous-titre

"Réglage sous-titre" : lorsque l'option "Mal-entendant" est sélectionnée, une aide visuelle est affichée avec les sous-titres (si les chaînes TV diffusent cette information).

"Langue sous-titre" : permet de sélectionner la langue d'affichage des sous-titres.

Configuration audio

"Type audio" : bascule vers le programme pour mal-entendant lorsque l'option "Mal-entendant" est sélectionnée.

"Langue audio" : permet de sélectionner la langue à utiliser pour la chaîne. Certaines chaînes numériques diffusent plusieurs langues audio associées à la chaîne programme.

"Description Audio" : fournit une description sonore (narration) des informations visuelles si les chaînes TV diffusent ce type d'informations.

"Niveau de Mixage"* : règle les niveaux de sortie du son principal et de la fonction de description sonore du téléviseur.

"Plage dynamique" : permet de compenser les différences de niveau audio entre les différentes chaînes. Cette fonction peut n'avoir aucun effet sur certaines chaînes.

"Sortie optique" : sélectionne le signal audio restitué au niveau de la prise DIGITAL AUDIO OUT (OPTICAL) à l'arrière du téléviseur. Réglez cette option sur "Auto" lorsqu'un appareil compatible Dolby Digital est raccordé et sur "PCM" pour les appareils non compatibles.



*Cette option est uniquement disponible lorsque l'option "Description Audio" est réglée sur "Oui".

Ecran Radio

Le papier peint de l'écran est affiché lors de l'écoute d'un programme radio au bout de 20 secondes si aucune touche n'est pressée.

Vous pouvez sélectionner la couleur du papier peint, opter pour un choix aléatoire ou afficher un diaporama (page 32).



Pour annuler l'affichage temporaire du papier peint, appuyez sur une touche quelconque.

Verrouillage parental

Permet de définir une limite d'âge sur les chaînes. Toute chaîne excédant la limite d'âge ne peut être visionnée qu'après avoir entré le code PIN correctement.

- 1 Appuyez sur les touches numériques pour entrer le code PIN actuel.

Si vous n'avez pas préalablement défini un code PIN, un champ de saisie de code PIN s'affiche à l'écran. Suivez les instructions fournies à la section "Code PIN" ci-dessous.

- 2 Appuyez sur  pour sélectionner la limite d'âge ou "Aucun" (pour un accès aux programmes sans restriction), puis appuyez sur .

- 3 Appuyez sur  RETURN.

Code PIN

Pour définir votre code PIN pour la première fois

- 1 Appuyez sur les touches numériques pour entrer le nouveau PIN.

- 2 Appuyez sur  RETURN.

Pour changer votre code PIN

- 1 Appuyez sur les touches numériques pour entrer le code PIN actuel.

- 2 Appuyez sur les touches numériques pour entrer le nouveau PIN.

- 3 Appuyez sur  RETURN.



Le code PIN 9999 est toujours accepté.

Configuration technique

"MAJ. auto du service" : active les fonctions de détection et mémorisation de nouveaux services numériques du téléviseur dès qu'ils sont disponibles.



Pour permettre la mise à jour du service, le téléviseur doit rester en mode veille de temps en temps.

"Télécharg. Logiciel" : permet au téléviseur de recevoir automatiquement les mises à jour du logiciel, gratuitement par votre antenne/système câblé (lors de l'émission des versions). Il est recommandé de toujours régler cette option sur "Oui". Si vous ne voulez pas mettre à jour le logiciel, sélectionnez "Non" pour cette option.



Pour permettre la mise à jour du logiciel, le téléviseur doit rester en mode veille de temps en temps.

"Info système" : affiche la version actuelle du logiciel et le niveau du signal.



Si la barre de signal est rouge (pas de signal) ou orange (signal faible), vérifiez le branchement de l'antenne/du câble.

"Fuseau horaire" : permet de sélectionner manuellement le fuseau horaire pour votre zone si celui-ci est différent du fuseau horaire par défaut défini pour votre pays/région.

"Heure d'été / hiver auto" : permet d'effectuer automatiquement ou non le passage à l'heure d'été et l'heure d'hiver.

- **"Oui"** : effectue automatiquement le passage entre l'heure d'été et l'heure d'hiver en fonction du calendrier.
- **"Non"** : l'heure est affichée en fonction du décalage défini par "Fuseau horaire".

Réglage du module CAM

Permet d'accéder à un service télévisuel payant à la suite de l'installation d'un module CAM (Module pour système à contrôle d'accès) et d'une carte de vision. Voir page 17 pour l'emplacement de la prise  (PCMCIA).

Photo



Cadre Photo

Affiche une photo sur l'écran pendant la période spécifiée. Une fois cette période écoulée, le téléviseur repasse automatiquement en mode veille.

Utilisation du menu Options

Appuyez sur **OPTIONS** pour afficher les options suivantes.

Options	Description
Sélection de l'image	Appuyez sur $\leftarrow/\rightarrow/\leftarrow/\rightarrow$ pour sélectionner une photo, puis sur \heartsuit pour confirmer.
Durée	Sélectionne la période désirée.



- Si vous sélectionnez la photo à partir d'un périphérique USB, celui-ci doit rester raccordé au téléviseur TV.
- Si l'option "Arrêt programmé" est activée, le téléviseur repasse automatiquement en mode veille.
- Vous pouvez modifier les réglages de l'image dans le menu Options associé à la fonction "Visualisation des photos USB".



Visualisation des photos USB

Vous avez la possibilité de visionner sur votre téléviseur des photos (au format JPEG) stockées sur un appareil photo numérique ou un caméscope Sony via un câble USB ou encore sur un support de stockage USB.

- 1 Raccordez votre périphérique USB sur le téléviseur.
- 2 Appuyez sur la touche **HOME**.
- 3 Appuyez sur \leftarrow/\rightarrow et sélectionnez "Photo", puis appuyez sur \leftarrow/\rightarrow pour sélectionner "Visualisation des photos USB" et appuyez sur \oplus .
Un écran de miniatures s'affiche.
- 4 Appuyez sur $\leftarrow/\rightarrow/\leftarrow/\rightarrow$ pour sélectionner la photo ou le dossier à visionner, puis sur \oplus .
- 5 Appuyez sur la touche **RETURN** pour revenir à l'écran des miniatures.

Opérations supplémentaires

Appuyez sur \leftarrow/\rightarrow pour sélectionner une option, puis sur \oplus .

Options	Description
Sél. de périphérique	Appuyez sur \leftarrow/\rightarrow pour sélectionner un périphérique lorsque plusieurs sont raccordés. Les images Bravia correspondent à un périphérique prédéfini.
Diaporama	Affiche les photos une par une.
Réglage	Vous pouvez effectuer des réglages avancés pour un diaporama et définir la séquence d'affichage des miniatures.

Utilisation du menu Options

Appuyez sur **OPTIONS** pour afficher les options suivantes.

Options	Description
Mode de l'image	Voir page 22
Arrêt programmé	Voir page 25
Eco d'énergie	Voir page 24



Non disponibles dans l'écran des miniatures ni pour la fonction "Diaporama".



- La fonction de visualisation des photos USB prend uniquement en charge les photos JPEG compatibles DCF.
- Lorsque vous raccordez un appareil photo numérique Sony, réglez le mode de connexion USB de celui-ci sur Auto ou "Stockage de masse". Pour plus d'informations sur le mode de connexion USB, reportez-vous aux instructions fournies avec votre appareil photo numérique.
- La fonction de visualisation des photos USB prend uniquement en charge le système de fichier FAT32.
- Lors de l'accès du téléviseur aux données stockées sur le support d'enregistrement, veuillez suivre les recommandations suivantes :
 - Ne mettez pas hors tension le téléviseur ou le périphérique USB connecté.
 - Ne débranchez pas le câble USB.
 - Ne retirez pas le support d'enregistrement.Les données stockées sur le support d'enregistrement peuvent être altérées.
- Utilisez uniquement des périphériques USB pris en charge. L'utilisation de périphériques non pris en charge peut entraîner des dysfonctionnements.
- Sony ne saurait être tenu pour responsable en cas d'altération ou de perte de données sur le support d'enregistrement résultant d'un dysfonctionnement de l'un des appareils raccordés ou du téléviseur.
- Consultez le site Web dont l'adresse est fournie ci-dessous pour obtenir des données actualisées concernant les périphériques USB compatibles.
<http://support.sony-europe.com/TV/compatibility/>

Spécifications

Ecran

Puissance requise :

220–240 V CA, 50 Hz

Taille d'écran :

KDL-52xxxxx: 52 pouces

KDL-46xxxxx: 46 pouces

KDL-40xxxxx: 40 pouces

KDL-37xxxxx: 37 pouces

KDL-32xxxxx: 32 pouces

KDL-26xxxxx: 26 pouces

Résolution d'affichage :

1.920 points (horizontal) x 1.080 lignes (vertical)
(uniquement pour les modèles KDL-52W4xxx, KDL-46W4xxx, KDL-40W4xxx, KDL-32W4xxx, KDL-40E4xxx, KDL-32E4xxx)

1.366 points (horizontal) x 768 lignes (vertical)
(uniquement pour les modèles KDL-37V4xxx, KDL-32V4xxx, KDL-26V4xxx, KDL-26E4xxx)

Consommation électrique* :

KDL-52W4xxx:

223 W (mode Domicile / Standard)

253 W (mode Point de vente / Intense)

KDL-46W4xxx:

225 W (mode Domicile / Standard)

243 W (mode Point de vente / Intense)

KDL-40W4xxx, KDL-40E4xxx:

176 W (mode Domicile / Standard)

201 W (mode Point de vente / Intense)

KDL-37V4xxx:

138 W (mode Domicile / Standard)

155 W (mode Point de vente / Intense)

KDL-32E4xxx, KDL-32W4xxx:

120 W (mode Domicile / Standard)

143 W (mode Point de vente / Intense)

KDL-32V4xxx:

111 W (mode Domicile / Standard)

122 W (mode Point de vente / Intense)

KDL-26V4xxx, KDL-26E4xxx:

88 W (mode Domicile / Standard)

98 W (mode Point de vente / Intense)

* Pour plus de détails sur le mode "Domicile" ou "Point de vente", voir page 7.

Consommation électrique en veille* :

0,19 W ou moins

* La consommation spécifiée en mode de veille est atteinte une fois que le téléviseur a terminé tous les processus internes nécessaires.

* Lorsque la fonction "Commande pour HDMI" est activée, la consommation électrique en veille est de 0,6 W.

* Lorsque la fonction "Démarrage rapide" est activée, la consommation électrique en veille est de 16 W pendant les deux heures qui suivent le passage en mode veille.

Dimensions (largeur x hauteur x profondeur) :

KDL-52W4xxx:

Environ : 126,2 x 87,1 x 34,7 cm (avec pied)

Environ : 126,2 x 82,9 x 11,9 cm (sans pied)

KDL-46W4xxx:

Environ : 112,0 x 78,2 x 30,7 cm (avec pied)

Environ : 112,0 x 74,2 x 11,5 cm (sans pied)

KDL-40W4xxx:

Environ : 98,6 x 68,4 x 27,9 cm (avec pied)

Environ : 98,6 x 64,6 x 11,0 cm (sans pied)

KDL-40E4xxx:

Environ : 100,6 x 69,5 x 28,3 cm (avec pied)

Environ : 100,6 x 64,5 x 11,4 cm (sans pied)

KDL-37V4xxx:

Environ : 92,0 x 64,9 x 27,9 cm (avec pied)

Environ : 92,0 x 61,0 x 11,0 cm (sans pied)

KDL-32W4xxx, KDL-32V4xxx:

Environ : 79,4 x 57,7 x 24,2 cm (avec pied)

Environ : 79,4 x 54,0 x 9,9 cm (sans pied)

KDL-32E4xxx:

Environ : 81,4 x 58,7 x 24,1 cm (avec pied)

Environ : 81,4 x 54,0 x 10,4 cm (sans pied)

KDL-26V4xxx:

Environ : 65,9 x 50,5 x 24,2 cm (avec pied)

Environ : 65,9 x 46,6 x 9,5 cm (sans pied)

KDL-26E4xxx:

Environ : 68,4 x 47,5 x 18,6 cm (avec pied)

Environ : 68,4 x 46,9 x 10,1 cm (sans pied)

Poids :

KDL-52W4xxx:

Environ : 38,0 kg (avec pied)

Environ : 32,0 kg (sans pied)

KDL-46W4xxx:

Environ : 29,0 kg (avec pied)

Environ : 25,0 kg (sans pied)

KDL-40W4xxx:

Environ : 21,5 kg (avec pied)

Environ : 18,5 kg (sans pied)

KDL-40E4xxx:

Environ : 22,0 kg (avec pied)

Environ : 19,0 kg (sans pied)

KDL-37V4xxx:

Environ : 20,5 kg (avec pied)

Environ : 17,5 kg (sans pied)

KDL-32W4xxx, KDL-32V4xxx, KDL-32E4xxx:

Environ : 15,5 kg (avec pied)

Environ : 13,0 kg (sans pied)

KDL-26V4xxx, KDL-26E4xxx:

Environ : 12,5 kg (avec pied)

Environ : 10,0 kg (sans pied)

Type d'affichage

Ecran à cristaux liquides

Standard de télévision

Analogique : Selon le pays ou la région sélectionné :

B/G/H, D/K, L, I

Numérique : DVB-T/DVB-C

Norme Couleur/Vidéo

Analogique : PAL, SECAM

NTSC 3.58, 4.43 (Entrée vidéo uniquement)

Numérique : MPEG-2 MP@ML/HL, H.264/MPEG-4 AVC

HP@L4.0, MP@L3.0

Antenne

Borne 75 ohms externe pour VHF/UHF

Canaux couverts

Analogique : VHF : E2–E12

UHF : E21–E69

CATV : S1–S20

HYPER : S21–S41

D/K : R1–R12, R21–R69

L : F2–F10, B–Q, F21–F69

I : UHF B21–B69



Numérique : VHF/UHF

Bornes

 AV1

Connecteur Péritel à 21 broches (norme CENELEC) comprenant entrée audio et vidéo, entrée RVB et sortie audio et vidéo TV.

Suite

 /  /  AV2 (SMARTLINK)
Connecteur Péritel à 21 broches (norme CENELEC)
comprenant entrée audio et vidéo, entrée RVB, entrée
S-Vidéo, sortie audio et vidéo commutable et interface
Smartlink.

 AV3 Entrée vidéo (prise phono)

 AV3 Entrée audio (prises phono)

 Sortie audio (gauche/droite) (prises phono)

 COMPONENT IN

Formats pris en charge : 1080/24p, 1080p, 1080i, 720p,
576p, 576i, 480p, 480i

Y : 1 Vp-p, 75 ohms, 0,3 V sync. négative

Pb/Cb : 0,7 Vp-p, 75 ohms

Pr/Cr : 0,7 Vp-p, 75 ohms



Entrée audio (prises phono)

500 mV eff.

HDMI IN 1, 2, 3

Vidéo : 1080/24p, 1080p, 1080i, 720p, 576p, 576i,
480p, 480i

Audio : Linéaire deux canaux PCM

32, 44,1 et 48 kHz, 16, 20 et 24 bits

PC (voir le tableau)

Audio analogique (mini-prise) :

500 mV eff.

(HDMI IN 2 uniquement)

PC IN  Entrée PC (15 Dsub)

G : 0,7 Vp-p, 75 ohms, pas de sync. sur le Vert

B : 0,7 Vp-p, 75 ohms, pas de sync. sur le Vert

R : 0,7 Vp-p, 75 ohms, pas de sync. sur le Vert

HD : 1-5 Vp-p

VD : 1-5 Vp-p

 Entrée audio PC (mini-prise)

 Prise casque

 Emplacement CAM (Module pour système à contrôle
d'accès)

 Port USB

Formats pris en charge : Fichiers JPEG basés sur le
format DCF.

 DIGITAL AUDIO OUT (OPTICAL) : prise
numérique optique. Son Dolby Digital ou PCM à partir
du lecteur de DVB suivant la diffusion ; son PCM
depuis toutes les autres sources d'entrée.
Sortie audio (prises phono)

Sortie audio

10 W + 10 W (RMS)

Accessoires en option

- KDL-52W40xx/ KDL-52W42xx/ KDL-46W40xx/
KDL-46W42xx/ KDL-40W40xx/ KDL-40W42xx/
KDL-32W40xx/ KDL-32W42xx/ KDL-40E40xx/
KDL-32E40xx/ KDL-37V45xx/ KDL-37V47xx/
KDL-32V45xx/ KDL-32V47xx:
Support mural SU-WL500.

- KDL-26V45xx/ KDL-26V47xx / KDL-26E40xx:
Support mural SU-WL100.

- KDL-46W40xx/ KDL-46W42xx/ KDL-40W40xx/
KDL-40W42xx/KDL-32W40xx/ KDL-32W42xx/
KDL-40E40xx/ KDL-32E40xx/ KDL-37V45xx/
KDL-37V47xx/ KDL-32V45xx/ KDL-32V47xx:
Meuble TV SU-FL300M.

La conception et les spécifications sont sujettes à
modification sans préavis.

Tableau de compatibilité du signal d'entrée de l'ordinateur pour  PC

Signaux	Horizontal (Pixel)	Vertical (Ligne)	Fréquence horizontale (kHz)	Fréquence verticale (Hz)	Standard
VGA	640	480	31,5	60	VESA
	640	480	37,5	75	VESA
	720	400	31,5	70	VGA-T
SVGA	800	600	37,9	60	Instructions VESA
	800	600	46,9	75	VESA
XGA	1 024	768	48,4	60	Instructions VESA
	1 024	768	56,5	70	VESA
	1 024	768	60,0	75	VESA
WXGA	1 280	768	47,4	60	VESA
	1 280	768	47,8	60	VESA
	1 280	768	60,3	75	
	1 360	768	47,7	60	VESA
SXGA	1 280	1 024	64,0	60	VESA

- L'entrée PC de ce téléviseur ne prend pas en charge le synchronisme sur le Vert ou le signal composite de synchronisation.
- L'entrée PC de ce téléviseur ne prend pas en charge les signaux entrelacés.
- L'entrée PC de ce téléviseur prend en charge les signaux indiqués dans le tableau ci-dessus avec une fréquence verticale de 60 Hz. Pour les autres signaux, le message "Signal absent" s'affiche.

Tableau de compatibilité du signal d'entrée PC pour HDMI IN 1, 2, 3

Signaux	Horizontal (Pixel)	Vertical (Ligne)	Fréquence horizontale (kHz)	Fréquence verticale (Hz)	Standard
VGA	640	480	31,5	60	VESA
SVGA	800	600	37,9	60	Instructions VESA
XGA	1 024	768	48,4	60	Instructions VESA
WXGA	1 280	768	47,4	60	VESA
WXGA	1 280	768	47,8	60	VESA
SXGA*	1 280	1 024	64,0	60	VESA
WXGA**	1 360	768	47,7	60	VESA

* Uniquement pour les modèles KDL-52W4xxx, KDL-46W4xxx, KDL-40W4xxx, KDL-32W4xxx, KDL-40E4xxx, KDL-32E4xxx.

**Uniquement pour les modèles KDL-37V4xxx, KDL-32V4xxx, KDL-26V4xxx, KDL-26E4xxx.

Dépannage

Vérifiez si le témoin  (veille) clignote en rouge.

S'il clignote

La fonction d'auto-diagnostic est activée.

- 1 Comptez le nombre de clignotements du témoin  (veille) après chaque pause de deux secondes.

Par exemple, le témoin clignote trois fois, s'arrête pendant deux secondes, puis clignote de nouveau trois fois, etc.



- 2 Appuyez sur la touche  au sommet du téléviseur pour le mettre hors tension, débranchez le cordon d'alimentation secteur et signalez la façon dont le témoin clignote (nombre de clignotements) à votre revendeur ou au Centre de Service Après-Vente Sony.

S'il ne clignote pas

- 1 Vérifiez les éléments des tableaux ci-dessous.
- 2 Si le problème persiste, confiez votre téléviseur à un technicien qualifié.

Image

Absence d'image (écran noir) et de son

- Vérifiez le raccordement de l'antenne/du câble.
- Branchez le téléviseur au secteur et appuyez sur la touche  située au sommet du téléviseur.
- Lorsque le témoin  s'allume en rouge, appuyez sur .

Absence d'image ou d'informations de menu de l'appareil branché au connecteur Péritel



- Appuyez sur / pour afficher la liste des appareils raccordés, puis sélectionnez l'entrée voulue.
- Vérifiez le raccordement entre l'appareil optionnel et le téléviseur.

Image double ou fantôme (en mode analogique uniquement)

- Vérifiez le raccordement de l'antenne/du câble.
- Vérifiez le raccordement et la direction de l'antenne.

Seuls des parasites ou de la neige apparaissent sur l'écran (en mode analogique uniquement)

- Vérifiez si l'antenne est brisée ou pliée.
- Vérifiez si l'antenne n'a pas atteint le terme de sa vie utile (trois à cinq ans pour une utilisation normale, un à deux ans au bord de la mer).

L'image d'une chaîne s'accompagne de parasites/bruit (en mode analogique uniquement)

- Réglez la commande "AFT" (Automatic Fine Tuning) pour améliorer la réception de l'image (page 28).

Quelques petits points noirs et/ou brillants apparaissent à l'écran



- L'image de l'écran est composée de pixels. La présence de petits points noirs et/ou brillants (pixels) à l'écran n'est pas le signe d'une défaillance.

Programmes affichés en noir et blanc

- Sélectionnez "R à Z" (page 22).

Aucune couleur ou couleur irrégulière lors de la visualisation d'un signal provenant des prises

COMPONENT IN

- Vérifiez que les prises   COMPONENT IN sont correctement branchées et qu'elles sont solidement insérées dans leurs prises respectives.



L'image se fixe sur l'écran ou est formée de blocs

- Vérifiez le niveau du signal (page 31). Si la barre de signal est rouge (pas de signal) ou orange (signal faible), vérifiez le branchement de l'antenne/du câble.
- Retirez le périphérique USB raccordé. Celui-ci est peut-être défectueux ou non pris en charge par le téléviseur.

- Consultez le site Web dont l'adresse est fournie ci-dessous pour obtenir des données actualisées concernant les périphériques USB compatibles : <http://support.sony-europe.com/TV/compatibility/>

Son

Pas de son, mais bonne image

- Appuyez sur  +/- ou  (coupure du son).
- Vérifiez si l'option "Haut-parleur" est réglée sur "Haut-parleur TV" (page 27).
- Lors de l'utilisation de l'entrée HDMI avec le son CD ou DVD Super Audio, la prise DIGITAL AUDIO OUT (OPTICAL) peut ne pas restituer en sortie les signaux audio.

Chaînes

Impossible de sélectionner la chaîne désirée

- Basculez entre les modes numérique et analogique et sélectionnez la chaîne numérique ou analogique désirée.

Certaines chaînes n'affichent aucune image

- Chaîne disponible uniquement sous abonnement/cryptée. Abonnez-vous au service télévisuel payant.
- La chaîne n'est utilisée que pour les données (pas pour l'image ou le son).
- Contactez l'émetteur pour obtenir les détails sur la transmission.

Les chaînes numériques ne s'affichent pas

- Adressez-vous à un installateur local pour savoir si les émissions numériques existent dans votre zone.
- Augmentez le gain de l'antenne.

Généralités

Image et/ou son déformé

- Éloignez le téléviseur des sources de parasites électriques notamment les voitures, les motos, les sèche-cheveux ou encore les appareils optiques.
- Lorsque vous installez les appareils optionnels, laissez un espace entre ceux-ci et le téléviseur.
- Vérifiez si l'antenne est brisée ou pliée.
- Éloignez le câble d'antenne/du système câblé des autres câbles.

Le téléviseur s'éteint automatiquement (il passe en mode veille)

- Vérifiez si la fonction "Arrêt programmé" est activée ou confirmez le réglage "Durée" dans "Program. de mise en marche" (page 25).
- En l'absence de signal et si vous n'appuyez sur aucune touche pendant 10 minutes, le téléviseur passe automatiquement en mode veille.

Le téléviseur s'allume automatiquement

- Vérifiez si la fonction "Marche programmée" est activée (page 25).

Certaines sources d'entrées ne peuvent pas être sélectionnées

- Sélectionnez "Présél. audio/vidéo" et annulez la sélection de "Saut" pour la source d'entrée (page 26).

La télécommande ne fonctionne pas

- Remplacez les piles.

Un canal ne peut pas être ajouté à la liste des chaînes favorites

- La liste des chaînes favorites peut contenir jusqu'à 999 canaux.

Les appareils HDMI n'apparaissent dans la "Liste des périph. HDMI"

- Vérifiez que vos appareils sont compatibles avec la commande pour HDMI.

Tous les canaux ne sont pas mémorisés

- Vérifiez notre site d'assistance pour des informations sur les câblo-opérateurs. <http://support.sony-europe.com/TV/DVBC/>

Vous ne parvenez pas à sélectionner "Non" dans "Commande pour HDMI".

- Si un appareil audio compatible avec le la commande pour HDMI est raccordé au téléviseur, vous ne pouvez pas sélectionner "Non" dans ce menu. Pour changer la sortie audio du haut-parleur du téléviseur, sélectionnez "Haut-parleur TV" dans le menu "Haut-parleur" (page 27).

Introduzione

Grazie per avere scelto questo prodotto Sony.
Prima di mettere in funzione il televisore, si prega di leggere attentamente il presente manuale e di conservarlo per farvi riferimento in futuro.

Smaltimento del televisore



Trattamento del dispositivo elettrico o elettronico a fine vita (applicabile in tutti i paesi dell'Unione Europea e in altri paesi europei con sistema di raccolta differenziata)

Questo simbolo sul prodotto o sulla confezione indica che il prodotto non

deve essere considerato come un normale rifiuto domestico, ma deve invece essere consegnato a un punto di raccolta appropriato per il riciclo di apparecchi elettrici ed elettronici. Accertando che questo prodotto sia smaltito correttamente, si contribuisce a prevenire potenziali conseguenze negative per l'ambiente e per la salute che potrebbero altrimenti essere causate dal suo smaltimento inadeguato. Il riciclo dei materiali aiuta a conservare le risorse naturali. Per informazioni più dettagliate circa il riciclo di questo prodotto, potete contattare l'ufficio comunale, il servizio locale di smaltimento rifiuti oppure il negozio dove l'avete acquistato.



Trattamento delle pile esauste (applicabile in tutti i paesi dell'Unione Europea e in altri paesi Europei con sistema di raccolta differenziata)

Questo simbolo sul prodotto o sulla confezione indica che la pila non deve essere considerata un normale rifiuto domestico. Assicurandovi che le pile

siano smaltite correttamente, contribuirete a prevenire potenziali conseguenze negative per l'ambiente e per la salute che potrebbero altrimenti essere causate dal loro inadeguato smaltimento. Il riciclaggio dei materiali aiuta a conservare le risorse naturali. In caso di prodotti che per motivi di sicurezza, prestazione, protezione dei dati, richiedano un collegamento fisso ad una pila interna, la stessa dovrà essere sostituita solo da personale di assistenza qualificato. Consegnare il prodotto a fine vita al punto di raccolta idoneo allo smaltimento di apparecchiature elettriche ed elettroniche; questo assicura che anche la pila al suo interno venga trattata correttamente. Per le altre pile consultate la sezione relativa alla rimozione sicura delle pile. Consegnare le pile esauste presso i punti di raccolta indicati per il riciclo. Per informazioni più dettagliate circa lo smaltimento della pila esausta o del prodotto, potete contattare il Comune, il servizio locale di smaltimento rifiuti oppure il negozio dove l'avete acquistato.

Il fabbricante di questo prodotto è Sony Corporation, 1-7-1 Konan Minato-ku Tokyo, 108-0075 Giappone. Il rappresentante autorizzato per la CEM e per la sicurezza del prodotto è Sony Deutschland GmbH, Hedelfinger Strasse 61, 70327 Stuttgart, Germania. Per riparazioni o questioni di garanzia, rivolgersi agli indirizzi indicati nei documenti di assistenza o garanzia forniti a parte.

Avviso per il funzionamento del televisore digitale

- Le funzioni relative al televisore digitale (DVB) saranno attive esclusivamente in paesi o zone dove vengano trasmessi i segnali digitali terrestri DVB-T (MPEG2 e MPEG4 AVC) o dove sia disponibile un servizio via cavo DVB-C compatibile (MPEG2 e MPEG4 AVC). Verificare con il proprio rivenditore locale la possibilità di ricevere un segnale DVB-T nella zona di residenza o chiedere al fornitore di servizi via cavo se il servizio DVB-C è adatto al funzionamento integrato con questo televisore.
- Il fornitore di servizi via cavo potrà addebitare un costo aggiuntivo per tale servizio e richiedere che vengano accettati i propri termini e condizioni.
- Sebbene questo televisore segua le specifiche DVB-T e DVB-C, non è possibile garantire la compatibilità con future trasmissioni digitali terrestri DVB-T e digitali via cavo DVB-C.
- Alcune funzioni del televisore digitale potranno non essere disponibili in alcuni paesi/regioni e il cavo DVB-C potrà non funzionare correttamente con tutti i fornitori.
- Per ulteriori informazioni sulla funzionalità DVB-C visitare il sito web per l'assistenza sulle opzioni via cavo: <http://support.sony-europe.com/TV/DVBC/>

Informazioni sui marchi

- DVB è un marchio depositato del progetto DVB.
- Prodotto su licenza di BBE Sound, Inc. Su licenza di BBE Sound, Inc. tutelata da uno o più dei seguenti brevetti statunitensi: 5510752, 5736897. BBE e il simbolo BBE sono marchi depositati di BBE Sound, Inc.
- Prodotto su licenza di Dolby Laboratories. "Dolby" e il simbolo doppio D sono marchi di fabbrica di Dolby Laboratories.
- HDMI, il logo HDMI e High-Definition Multimedia Interface sono marchi di fabbrica o marchi depositati di HDMI Licensing LLC.

BBE VIVA **DOLBY**
HD3D Sound **DIGITAL • PLUS**

HDMI™ **VIRTUAL**
HIGH-DEFINITION MULTIMEDIA INTERFACE **DOLBY**
SURROUND



- Le illustrazioni utilizzate nel presente manuale si riferiscono al modello KDL-40W4000 salvo diversamente specificato.
- Le cifre "x" che compaiono nel nome del modello, identificano il colore del prodotto.

Indice

Guida per l'uso

4

Verifica degli accessori	4
Informazioni di sicurezza.....	9
Precauzioni	10
Descrizione del telecomando.....	11
Descrizione dei tasti e degli indicatori del televisore.....	12

Visione del televisore

Visione del televisore	13
Controllo della Guida DVB	15
Uso dell'Elenco Preferiti Digitali DVB	16

Uso delle apparecchiature opzionali

Collegamento di apparecchiature opzionali	17
Visualizzazione di immagini da apparecchiature collegate	18
Uso di BRAVIA Sync (Controllo per HDMI).....	19

Uso delle funzioni Menu

Descrizione del Menu TV Home (XMB™).....	21
Impostazioni	22
Immagine	22
Suono	23
Caratteristiche	24
Impostazione	25
Impostazione Analogica	28
Impostazione Digitale DVB	29
Foto	32
Cornice	32
Visualizzatore foto USB	32

Informazioni utili

Caratteristiche tecniche.....	33
Ricerca guasti	36

DVB : solo per canali digitali

 Prima di utilizzare il televisore, leggere la sezione "Informazioni di sicurezza" del presente manuale.
Conservare il manuale per riferimento futuro.

Guida per l'uso

1: Verifica degli accessori

Cavo di alimentazione (1) (solo per KDL-52W4xxx, KDL-46W4xxx, KDL-40W4xxx, KDL-40E4xxx)

Telecomando RM-ED011 (1)

Telecomando RM-ED011 W (1) (solo per KDL-40E4xxx, KDL-32E4xxx, KDL-26E4xxx)

Batterie AA (tipo R6) (2)

Supporto (1) (eccettuato modello KDL-52W4xxx, KDL-26E4xxx)

Viti per supporto (4) (solo per KDL-46W4xxx, KDL-40W4xxx, KDL-40E4xxx, KDL-37V4xxx)

Viti per supporto (3) (solo per KDL-32W4xxx, KDL-32E4xxx, KDL-32V4xxx, KDL-26V4xxx)

Inserimento delle batterie nel telecomando

Per aprire, premere e sollevare il coperchio.

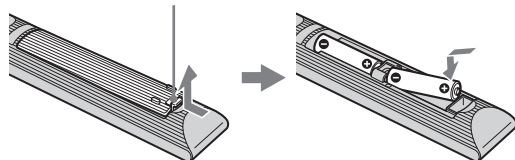

2: Fissaggio del supporto

(eccettuato modello KDL-52W4xxx, KDL-26E4xxx)

- 1 Aprire la scatola di cartone ed estrarre il supporto e le viti.

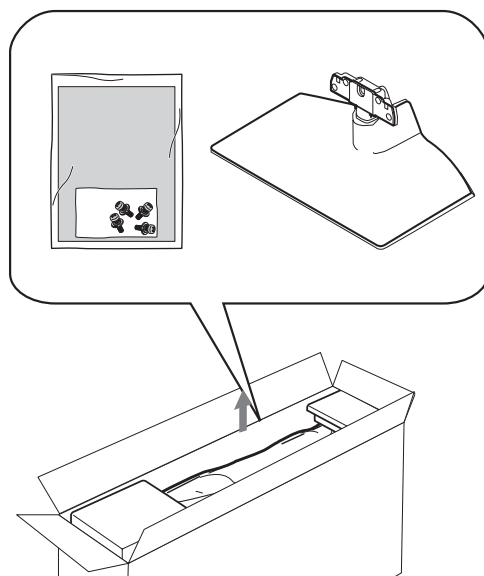

- 2** Collocare il televisore sul supporto.
Prestare attenzione a non interferire con i cavi.

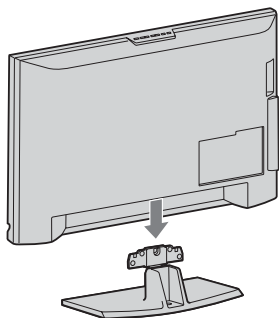

- 3** Fissare il supporto al televisore utilizzando le viti in dotazione.

KDL-46W4xxx
KDL-40W4xxx
KDL-40E4xxx
KDL-37V4xxx

KDL-32W4xxx
KDL-32E4xxx
KDL-32V4xxx
KDL-26V4xxx

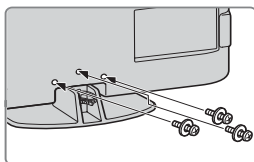
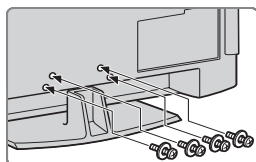

Qualora si utilizzi un cacciavite elettrico, impostare la coppia di serraggio a circa 1,5 N·m (15 kgf·cm)

3: Collegamento dell'antenna/del videoregistratore/del registratore DVD

Collegamento dell'antenna/
del cavo

Segnale terrestre
o via cavo

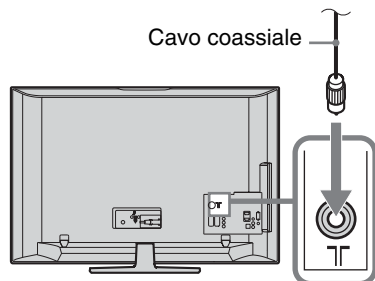

Collegamento dell'antenna/del cavo/del
videoregistratore/del registratore DVD

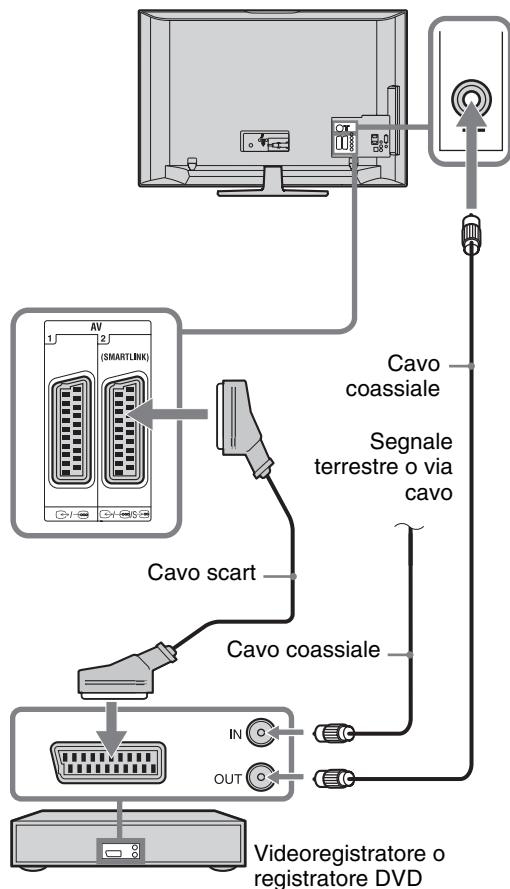

4: Fissaggio antirovesciamento del televisore

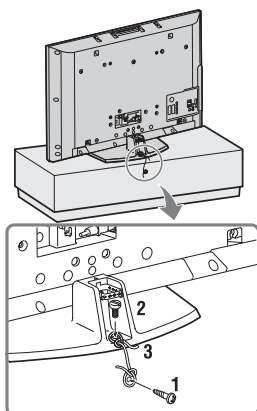

- 1 Installare una vite per legno (4 mm di diametro, non in dotazione) nel supporto del televisore.
- 2 Installare una vite per ferro (M6 x 12, non in dotazione) nell'apposito foro posto sul basamento del televisore.
- 3 Legare tra di loro la vite per il legno e quella per il ferro con una corda resistente.

5: Collegamento dei cavi

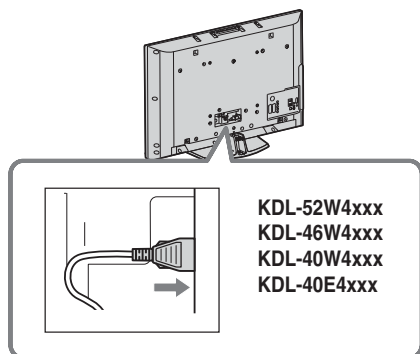



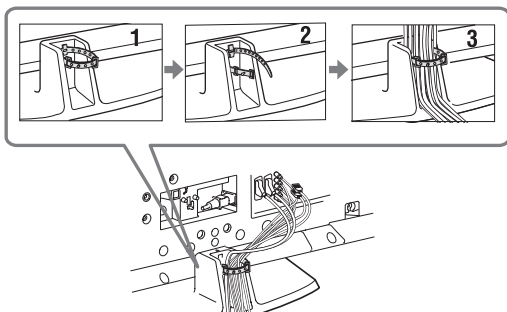

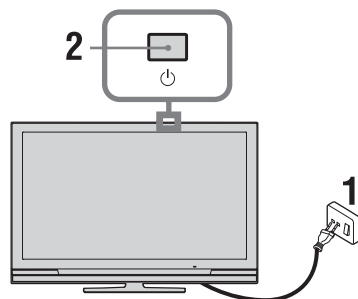

6: Raggruppamento dei cavi



7: Esecuzione dell'impostazione iniziale



- 1 Collegare il televisore alla presa di rete (220-240 V CA, 50 Hz).
- 2 Premere  sul televisore.
La prima volta che si accende il televisore, sullo schermo compare il menu Lingua.
- 3 Premere /// per selezionare la lingua visualizzata sulle schermate di menu, quindi premere .

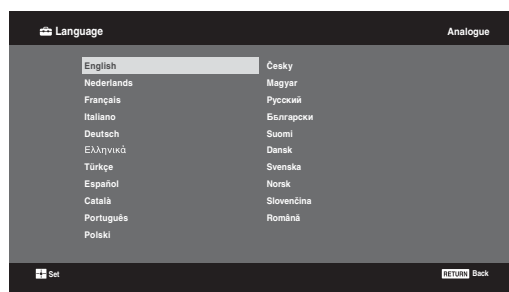

- 4 Premere \updownarrow per selezionare la nazione/ regione in cui verrà utilizzato il televisore, quindi premere \oplus .

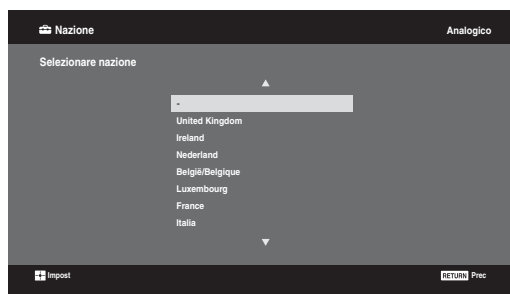

Qualora la nazione in cui si desidera utilizzare il televisore non compaia nell'elenco, selezionare “-” invece della nazione/regione.

- 5 Premere \updownarrow per selezionare il tipo di luogo in cui verrà utilizzato il televisore, quindi premere \oplus .



Sony raccomanda di selezionare "Casa" per il risparmio energetico.

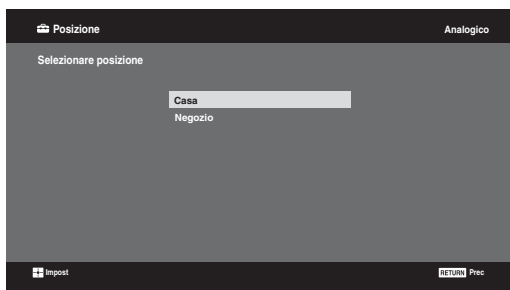

Con questa opzione si seleziona la modalità immagine appropriata per le condizioni di illuminazione tipiche dell'ambiente.

8: Auto Preselezione del televisore

- 1 Selezionare OK quindi premere \oplus .

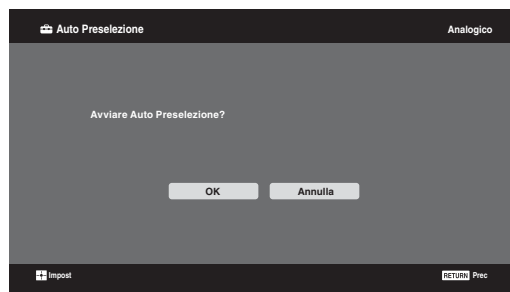

- 2 Premere \updownarrow per selezionare “Antenna” o “via Cavo”, quindi premere \oplus .
Selezionando “via Cavo”, compare la schermata di selezione del tipo di ricerca. Vedere “Preselezione del televisore per la connessione via Cavo” (pag. 7).

Il televisore inizia a cercare tutti i canali digitali disponibili, quindi tutti i canali analogici disponibili. Questa operazione potrebbe richiedere un po' di tempo, attendere senza premere alcun tasto sul televisore o sul telecomando.

Qualora compaia un messaggio di conferma del collegamento dell'antenna

Non sono stati individuati canali digitali o analogici. Controllare tutti i collegamenti dell'antenna/del cavo, quindi premere \oplus per avviare nuovamente la preselezione automatica.

- 3 Quando sullo schermo compare il menu Ordinamento Programmi, seguire le fasi di “Ordin. Progr.” (pag. 28).

Se non viene modificato l'ordine in cui i canali analogici vengono memorizzati sul televisore, premere \leftarrow RETURN per passare alla fase 4.

4



Per ulteriori dettagli, vedere pagina 24.

5

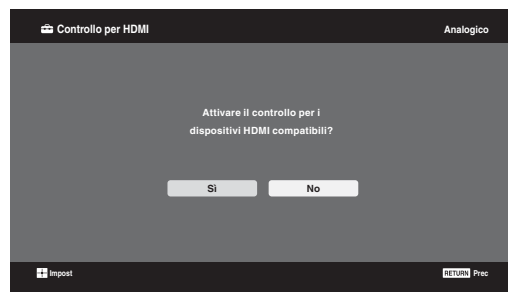

Per ulteriori dettagli, vedere pagina 19.

- 6 Premere \oplus .

Ora il televisore ha preselezionato tutti i canali disponibili.



Qualora non sia possibile ricevere un canale digitale o qualora si selezionasse una regione in cui non siano presenti trasmissioni digitali, l'orario dovrà essere impostato dopo avere eseguito la fase 3.

Preselezione del televisore per la connessione via Cavo

- 1 Premere \oplus .
2 Premere \updownarrow per selezionare “Scansione rapida” o “Scansione completa”, quindi premere \oplus .

"Scansione rapida" : i canali vengono preselezionati in base alle informazioni dell'operatore per i servizi via cavo all'interno del segnale di trasmissione.

L'impostazione consigliata per "Frequenza", "ID rete" e "Velocità simbolo" è "Auto".

Questa opzione è consigliata per una preselezione rapida se supportata dall'operatore dei servizi via cavo.

Qualora la "Scansione rapida" fallisca, utilizzare il metodo a "Scansione completa" descritto di seguito.

"Scansione completa" : Vengono preselezionati e memorizzati tutti i canali disponibili. Questa operazione potrebbe richiedere un po' di tempo.

Questa opzione è consigliata quando la "Scansione rapida" non è supportata dal fornitore di servizi via cavo.

Per ulteriori informazioni sui fornitori di servizi via cavo supportati, visitare il sito web per l'assistenza: <http://support.sony-europe.com/TV/DVBC/>

- 3** Premere ∇ per selezionare "Avvio", quindi premere \oplus .

Il televisore comincia a cercare i canali.

Attendere senza premere pulsanti sul televisore o sul telecomando.



Alcuni fornitori di servizi via cavo non supportano la "Scansione rapida". Qualora non vengano rilevati canali utilizzando la "Scansione rapida", eseguire una "Scansione completa".

Rimozione del supporto da tavolo



Non rimuovere il supporto da tavolo per nessuna ragione salvo che per montare il televisore a parete.

KDL-52W4xxx
KDL-46W4xxx
KDL-40W4xxx
KDL-40E4xxx
KDL-37V4xxx

KDL-32W4xxx
KDL-32E4xxx
KDL-32V4xxx
KDL-26V4xxx

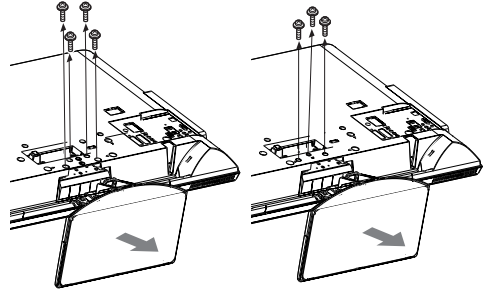

KDL-26E4xxx

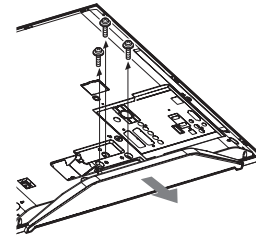

Informazioni di sicurezza

Installazione/Impostazione

Installare e utilizzare il televisore attenendosi alle istruzioni fornite di seguito al fine di evitare il rischio di incendi, scosse elettriche o danni e/o lesioni.

Installazione

- Il televisore deve essere installato in prossimità di una presa di rete facilmente accessibile.
- Collocare il televisore su una superficie piana e stabile.
- Per l'installazione a parete rivolgersi esclusivamente a personale qualificato.
- Per motivi di sicurezza, si consiglia caldamente di utilizzare esclusivamente accessori Sony, compresi:
 - **KDL-52W40xx/ KDL-52W42xx/ KDL-46W40xx/ KDL-46W42xx/ KDL-40W40xx/ KDL-40W42xx/ KDL-32W40xx/ KDL-32W42xx/ KDL-40E40xx/ KDL-32E40xx/ KDL-37V45xx/ KDL-37V47xx/ KDL-32V45xx/ KDL-32V47xx:**
Staffa di montaggio a parete SU-WL500.
 - **KDL-26V45xx/ KDL-26V47xx / KDL-26E40xx:**
Staffa di montaggio a parete SU-WL100.
 - **KDL-46W40xx/ KDL-46W42xx/ KDL-40W40xx/ KDL-40W42xx/ KDL-32W40xx/ KDL-32W42xx/ KDL-40E40xx/ KDL-32E40xx/ KDL-37V45xx/ KDL-37V47xx/ KDL-32V45xx/ KDL-32V47xx:**
Supporto del televisore SU-FL300M.
- Per fissare i ganci di montaggio al televisore, utilizzare le viti fornite in dotazione con la staffa per l'installazione a parete. La lunghezza delle viti in dotazione è compresa tra 8 mm e 12 mm, misurata dalla superficie di fissaggio del gancio di montaggio. Il diametro e la lunghezza delle viti differiscono in base al modello di staffa per il montaggio a parete. L'uso di viti diverse da quelle in dotazione può determinare danni interni al televisore o provocarne la caduta, ecc.

8 mm - 12 mm

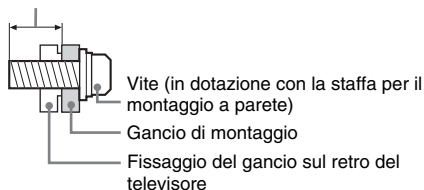

Trasporto

- Prima di trasportare il televisore, scollegare tutti i cavi.
- Per trasportare un televisore di grandi dimensioni sono necessarie due o tre persone.
- Se il televisore viene trasportato a mano, sollevarlo come illustrato a destra. Non esercitare pressione sul pannello LCD.
- Durante il sollevamento o lo spostamento del televisore, sorreggerlo saldamente dal fondo.
- Durante il trasporto, non sottoporre il televisore a urti o vibrazioni eccessive.
- Nel caso in cui si renda necessario trasportare il televisore per farlo riparare o per un trasloco, richiuderlo sempre nell'imballaggio originale.

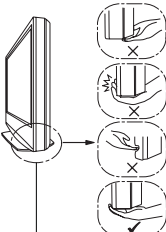
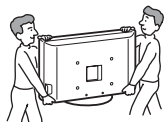

Reggere il fondo del pannello, non il lato anteriore.
Non reggere dalla zona rientrante.
Non reggere dalla parte trasparente sul fondo.

Ventilazione

- Non coprire i fori di ventilazione o inserire oggetti nel mobile.
- Lasciare un po' di spazio intorno al televisore.
- Si raccomanda caldamente di utilizzare la staffa di montaggio a parete Sony al fine di consentire un'adeguata circolazione dell'aria.

Installato a parete

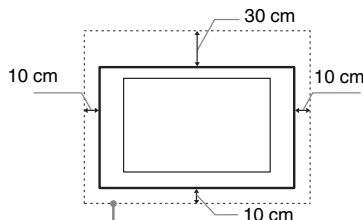

Spazio minimo indispensabile attorno al televisore.

Installato sul supporto

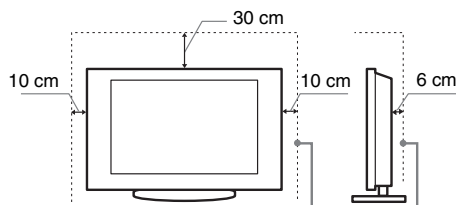

Spazio minimo indispensabile attorno al televisore.

- Per garantire una ventilazione adeguata ed evitare l'accumulo di sporcizia e polvere:
 - Non posare il televisore piatto, né installarlo in posizione capovolta, girato all'indietro o lateralmente.
 - Non posizionare il televisore su uno scaffale o dentro un armadio.
 - Non coprire il televisore con tessuti od oggetti, come per esempio tende, giornali e simili.
 - Non installare il televisore nel modo indicato di seguito.

Circolazione dell'aria bloccata.

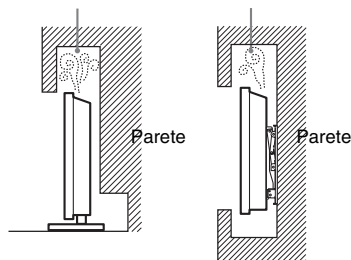

Cavo di alimentazione

Maneggiare il cavo e la presa di rete nel modo indicato di seguito al fine di evitare il rischio di incendi, scosse elettriche o danni e/o lesioni:

- Utilizzare soltanto cavi di alimentazione forniti da Sony, non di altre marche.
- Inserire completamente la spina nella presa di rete.
- Utilizzare il televisore esclusivamente con alimentazione da 220-240 V CA.
- Prima di effettuare i collegamenti, per motivi di sicurezza assicurarsi di aver scollegato il cavo di alimentazione e prestare attenzione a non rimanere impigliati nei cavi con i piedi.
- Disinserire il cavo di alimentazione dalla presa di rete prima di effettuare operazioni sul televisore o di spostarlo.
- Tenere il cavo di alimentazione lontano da fonti di calore.
- Scollegare e pulire regolarmente la spina del cavo di alimentazione. Se la spina è ricoperta di polvere ed è esposta a umidità, l'isolamento potrebbe deteriorarsi e provocare un incendio.

(Continua)

Note

- Non utilizzare il cavo di alimentazione fornito su altri apparecchi.
- Non sottoporre a pressione, piegare o attorcigliare eccessivamente il cavo di alimentazione. I fili interni potrebbero scoprirsi o danneggiarsi.
- Non modificare il cavo di alimentazione.
- Non collocare oggetti pesanti sul cavo di alimentazione.
- Non tirare il cavo di alimentazione per disinserirlo.
- Non collegare un numero eccessivo di apparecchiature alla medesima presa di rete.
- Non utilizzare una presa di rete inadeguata alla spina in uso.

Uso proibito

Non installare/utilizzare il televisore in luoghi, ambienti o situazioni come quelle elencate di seguito: il televisore potrebbe presentare un malfunzionamento e provocare incendi, scosse elettriche, danni e/o lesioni.

Luogo:

All'aperto (esposto alla luce solare diretta), in spiaggia, su imbarcazioni, all'interno di un veicolo, in ambiente medico, in posizioni instabili, esposto all'acqua, pioggia, umidità o fumo.

Ambiente:

Luoghi caldi, umidi o eccessivamente polverosi; esposti all'ingresso di insetti; dove potrebbero essere soggetti a vibrazioni meccaniche; nelle vicinanze di oggetti infiammabili (candele, ecc.). Non esporre il televisore a sgocciolamento o spruzzi e non posizionarvi sopra oggetti contenenti liquidi, come per esempio vasi.

Situazione:

Non utilizzare con le mani bagnate, senza il mobile o con accessori diversi da quelli raccomandati dal fabbricante. Durante i temporali scollegare il televisore dalla presa di rete e dall'antenna.

Rottura di componenti:

- Non tirare oggetti contro il televisore. Il vetro dello schermo potrebbe rompersi a causa dell'impatto e provocare lesioni gravi.
- Se la superficie del televisore si rompe, non toccarla finché non è stato scollegato il cavo di alimentazione. In caso contrario, potrebbero generarsi scosse elettriche.

Periodi di inutilizzo

- Qualora si preveda di non utilizzare il televisore per numerosi giorni, esso dovrà essere scollegato dalla presa di rete per motivi ambientali e di sicurezza.
- Anche se spento, il televisore non è scollegato dalla rete elettrica; per scollegare completamente il televisore, estrarre la spina dalla presa di rete.
- Alcuni televisori potrebbero comunque disporre di funzioni che per operare correttamente richiedono di lasciare il televisore in standby.

Bambini

- Impedire ai bambini di salire sul televisore.
- Tenere gli accessori di piccole dimensioni lontano dalla portata dei bambini, affinché non vengano accidentalmente ingeriti.

Qualora si verifichino i seguenti problemi...

Spegnere il televisore e disinserire immediatamente il cavo di alimentazione qualora si verifichino i seguenti problemi.

Rivolgersi al proprio rivenditore o a Sony per fare controllare il televisore da personale opportunamente qualificato.

Quando:

- Il cavo di alimentazione è danneggiato.
- La presa di rete è inadeguata alla spina in uso.
- Il televisore è danneggiato per una caduta, un urto o un oggetto lanciato.
- All'interno del televisore sono penetrate sostanze liquide o oggetti solidi.

Precauzioni

Visione del televisore

- Si consiglia la visione del televisore in condizioni di luce adatta, in quanto condizioni di luce scarsa o periodi prolungati danneggiano la vista.
- Onde evitare danni all'udito, durante l'uso delle cuffie regolare il volume a livelli moderati.

Schermo LCD

- Per quanto lo schermo LCD sia realizzato con tecnologia ad alta precisione e disponga del 99,99% od oltre di pixel effettivi, potranno comparire ripetutamente punti neri o luminosi (rossi, blu o verdi) sullo schermo. Ciò costituisce una caratteristica di fabbricazione dello schermo LCD e non è un problema di funzionamento.
- Non spingere o graffiare il filtro anteriore e non posizionare oggetti sopra al televisore. L'immagine potrà risultare non uniforme o lo schermo LCD danneggiato.
- Se il televisore viene utilizzato in un luogo freddo, le immagini potrebbero risultare distorte o più scure del normale. Non si tratta di un problema di funzionamento, bensì di un fenomeno che scompare con l'aumento della temperatura.
- Se vengono visualizzati in modo continuo fermi immagine, è possibile che si presenti un'immagine residua. Tale immagine scompare dopo alcuni istanti.
- Durante l'uso del televisore, lo schermo e il rivestimento si scaldano. Non si tratta di un problema di funzionamento.
- Lo schermo LCD contiene piccole quantità di cristalli liquidi. I tubi fluorescenti utilizzati in questo televisore, contengono mercurio. Per lo smaltimento attenersi ai regolamenti e alle normative locali.

Cura e pulizia della superficie dello schermo e del rivestimento

Verificare di avere disinserito il cavo di alimentazione collegato al televisore dalla presa di rete prima di procedere alla pulizia.

Per evitare il degradamento del materiale o del rivestimento dello schermo, prendere le seguenti precauzioni.

- Per rimuovere la polvere dalla superficie dello schermo e dal rivestimento, utilizzare un panno morbido e procedere con delicatezza. Se la polvere persiste, utilizzare un panno morbido leggermente inumidito con una soluzione detergente neutra diluita.
- Non utilizzare spugnette abrasive, detersivi alcalini o acidi, polveri abrasive o solventi volatili quali alcool, benzene, diluenti o insetticidi. L'uso di tali materiali o il contatto prolungato con gomma o materiali vinilici potrebbero danneggiare la superficie dello schermo e il materiale di rivestimento del televisore.
- Per regolare l'angolazione del televisore, spostarlo lentamente in modo da evitare che muovendolo scivoli dalla base.

Apparecchiature opzionali

Mantenere i componenti opzionali o eventuali apparecchiature che emettono radiazioni elettromagnetiche lontano dal televisore. In caso contrario, si potranno verificare distorsioni dell'immagine e/o disturbi dell'audio.

Batterie

- Inserire le batterie rispettando la corretta polarità.
- Non utilizzare tipi diversi di batterie insieme o combinare batterie usate e nuove.
- Nel rispetto dell'ambiente, depositare le batterie scariche negli appositi contenitori adibiti alla raccolta differenziata. Alcune regioni potrebbero avere normative particolari per lo smaltimento delle batterie. Consultare le autorità locali.
- Maneggiare il telecomando con cura, evitando di lasciarlo cadere, calpestarlo o rovesciarlo sopra liquidi di alcun tipo.
- Non posizionare il telecomando in prossimità di fonti di calore, né in luoghi direttamente esposti alla luce solare o in stanze umide.

Descrizione del telecomando

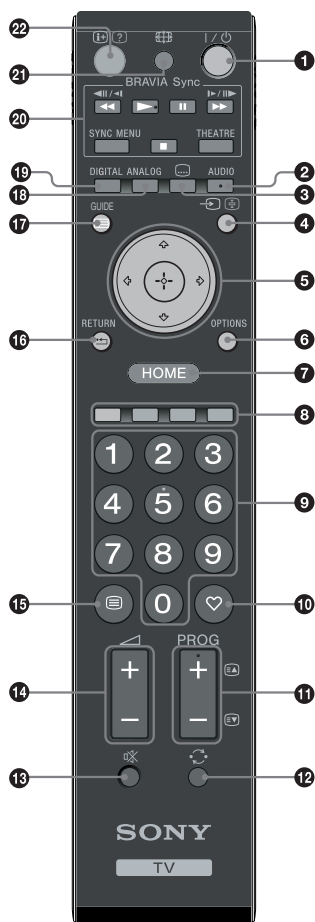

- 1** **I/⏻ – Standby TV**
Consente di accendere e spegnere il televisore dalla modalità standby.
- 2** **AUDIO**
In modalità analogica: Premere per modificare la modalità doppio audio (pagina 24).
In modalità digitale: Premere per selezionare la lingua audio (pagina 30).
- 3** **⋮ – Sottotitoli**
Premere per visualizzare i sottotitoli del programma corrente se i canali televisivi trasmettono tali informazioni (solo in modalità digitale) (pagina 30).
- 4** **↔/⏸ – Selezione ingresso / Fermo televideo**
 - In modalità TV: Consentono di selezionare la sorgente d'ingresso dalle apparecchiature collegate alle prese del televisore (pagina 18).
 - In modalità Televideo (pagina 14): Mantiene visualizzata la pagina corrente del Televideo.
- 5** **⏪/⏩/⏮/⏭/⏯/⏴**
- 6** **OPTIONS (pagina 14, 19)**
Consente di accedere a varie opzioni di visualizzazione e di modificare/effettuare regolazioni in base alla sorgente e al formato dello schermo.
- 7** **HOME (pagina 21)**
Consente di visualizzare il menu TV Home.
- 8** **Tasti colorati (pagina 14, 15, 16)**
- 9** **Tasti numerati**
 - In modalità TV: Consente di selezionare i canali. Per i numeri dei canali da 10 in avanti, digitare la seconda cifra entro pochi secondi.
 - In modalità Televideo: Consentono di digitare le tre cifre del numero di pagina da selezionare.
- 10** **♥ – Preferiti (pagina 16)**
- 11** **PROG +/-/⏪/⏩**
 - In modalità TV: Seleziona il canale successivo (+) o precedente (-).
 - In modalità Televideo (pagina 14): Seleziona la pagina successiva (⏪) o precedente (⏩).
- 12** **↺ – Canale precedente**
Ritorna al canale precedentemente visualizzato (per oltre cinque secondi).
- 13** **🔇 – Esclusione audio**
- 14** **🔊 +/- – Volume**
- 15** **☰ – Televideo (pagina 14)**
- 16** **↶ – RETURN**
Consente di ritornare alla schermata precedente di qualsiasi menu visualizzato.
- 17** **☰ – GUIDE (pagina 15)**
- 18** **ANALOG – Modalità analogica (pagina 13)**
- 19** **DIGITAL – Modalità digitale (pagina 13)**
- 20** **BRAVIA Sync (pagina 19)**
- 21** **🌐 – Modalità schermo (pagina 14)**
- 22** **Ⓜ/? – Info / Visualizzazione testo nascosto**
 - In modalità digitale: Consente di visualizzare dettagli relativi al programma che si sta guardando.
 - In modalità analogica: Ad ogni pressione di Ⓜ/? , le informazioni visualizzate sullo schermo saranno rispettivamente: Consente di visualizzare informazioni come il numero del canale e il formato dello schermo correnti → Viene visualizzata l'ora → Le informazioni sono nascoste.
 - In modalità Televideo (pagina 14): Consente di visualizzare informazioni nascoste (per es. le risposte a un test).



I tasti numero 5, **PROG +**, **AUDIO** e **▶** sono dotati di pallini per il riconoscimento tattile. Utilizzare i pallini per il riconoscimento tattile come punti di riferimento durante l'uso del televisore.

Descrizione dei tasti e degli indicatori del televisore

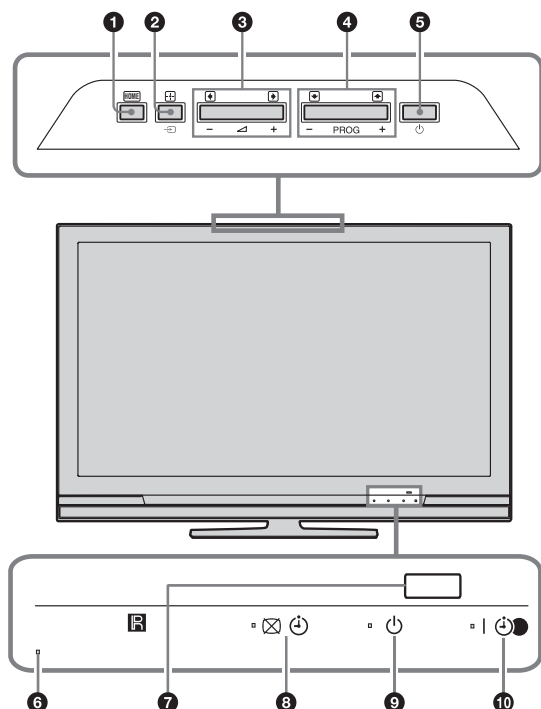

(solo per KDL-40E4xxx, KDL-32E4xxx, KDL-26E4xxx)

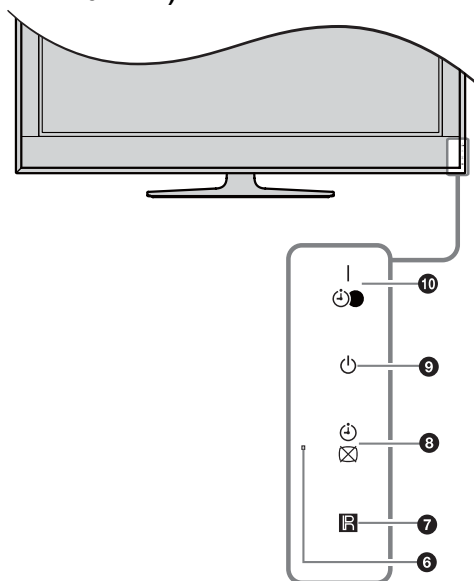

1 (pagina 21)

2 – Selezione ingresso / OK

- In modalità TV: Consente di selezionare la sorgente d'ingresso dalle apparecchiature collegate alle prese del televisore (pagina 18).
- Nel menu TV: Consente di selezionare il menu o l'opzione e di confermare l'impostazione.

3 – +/- / < / >

- In modalità TV: Aumenta (+) o diminuisce (-) il volume.
- Nel menu TV: Consente lo spostamento tra le opzioni verso destra () o sinistra ()

4 – PROG +/- / < / >

- In modalità TV: Seleziona il canale successivo (+) o precedente (-).
- Nel menu TV: Consente lo spostamento tra le opzioni verso l'alto () o verso il basso ()

5 – Accensione

Consente di accendere o spegnere il televisore.



Per scollegare completamente il televisore, estrarre la spina dalla presa di rete.

6 – Sensore Luce Ambiente

Non posizionare oggetti sopra il sensore, la sua funzionalità potrebbe risultarne compromessa.

7 – Sensore del telecomando

- Consente di ricevere segnali IR dal telecomando.
- Non posizionare oggetti sopra il sensore, la sua funzionalità potrebbe risultarne compromessa.

8 – Indicatore Immagine Assente / Timer

- Si illumina di verde quando l'immagine è assente (pagina 24).
- Si illumina di arancione quando è impostato il timer (pagina 25).

9 – Indicatore standby

Si illumina di rosso quando il televisore si trova in modalità standby.

10 – Indicatore alimentazione / Registrazione Programma con Timer

- Si illumina di verde all'accensione del televisore.
- Si illumina di arancione quando è impostata la registrazione con timer (pagina 15).
- Si illumina di rosso durante la registrazione con timer.



- Prima di disinserire il cavo di alimentazione, accertare che il televisore sia completamente spento. Il disinserimento del cavo di alimentazione mentre il televisore è ancora acceso può determinare l'accensione continuata dell'indicatore o malfunzionamento del televisore.
- Non posizionare oggetti sopra gli indicatori, la relativa funzionalità potrebbe risultarne compromessa.

Visione del televisore

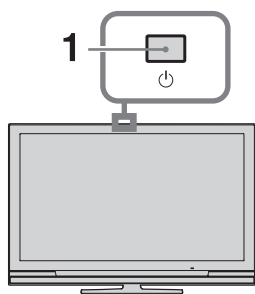

- 1 Premere sul televisore per accenderlo. Quando il televisore si trova in modalità standby (l'indicatore (standby) sul lato anteriore del televisore è rosso), premere sul telecomando per accendere il televisore.
- 2 Premere **DIGITAL** per passare alla modalità digitale o **ANALOG** per passare alla modalità analogica. I canali disponibili variano in base alla modalità.

- 3 Premere i tasti numerati o **PROG +/-** per selezionare un canale televisivo.

Per selezionare i numeri dei canali da 10 in avanti utilizzando i tasti numerati, digitare la seconda e la terza cifra entro due secondi.

Per selezionare un canale digitale utilizzando la Guida, vedere pagina 15.

In modalità digitale



Compare brevemente un menu informativo. Sul menu potranno essere presenti le seguenti icone.

- : Servizio radio
- : Servizio codificato/abbonamento
- : Varie lingue audio disponibili
- : Sottotitoli disponibili
- : Sottotitoli per non udenti disponibili
- : Età minima consigliata per il programma in corso (da 4 a 18 anni)
- : Blocco Programmi
- : Registrazione del programma in corso

Operazioni aggiuntive

Per	Fare questo
Accendere il televisore dalla modalità Standby senza l'audio	Premere . Premere +/- per impostare il livello del volume.
Regolare il volume	Premere + (aumento)/ - (diminuzione).

Accesso al Televideo

Premere . Ad ogni pressione di , vengono visualizzati ciclicamente:

Televideo → Televideo sopra l'immagine televisiva (modalità mista) → No Televideo (uscita dal servizio Televideo)

Per selezionare una pagina, premere i tasti numerati oppure **PROG +/-**.

Per mantenere visualizzata una pagina, premere

 / .

Per visualizzare informazioni nascoste, premere  / .



La presenza di quattro elementi colorati sul fondo della pagina del televideo, indica che è disponibile il servizio Fasttext. Fasttext consente di accedere alle pagine in modo semplice e veloce. Premere il tasto colorato corrispondente per accedere alla pagina.

Consente di modificare manualmente il formato schermo per adattarlo alla trasmissione

Premere ripetutamente  per selezionare il formato schermo desiderato.

Smart*

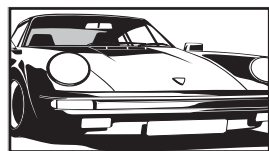

Visualizza le trasmissioni tradizionali in 4:3 simulando l'effetto wide screen. L'immagine in 4:3 viene allungata fino a riempire lo schermo.

4:3

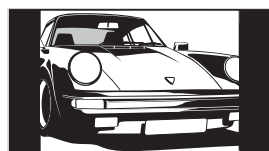

Visualizza le trasmissioni tradizionali in 4:3 (per es. televisore non wide screen) nelle proporzioni corrette.

Wide

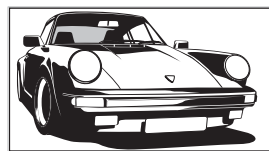

Visualizza le trasmissioni in wide screen (16:9) nelle proporzioni corrette.

Zoom*

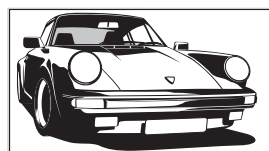

Visualizza le immagini in cinemascope (formato letter box) nelle proporzioni corrette.

14:9*

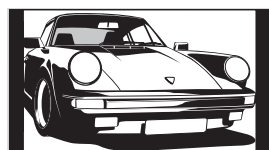



Visualizza le trasmissioni in 14:9 nelle proporzioni corrette. Di conseguenza, sullo schermo sono visibili dei bordi neri.

* Alcune porzioni della parte superiore e inferiore dell'immagine potrebbero essere tagliate.



Alcuni caratteri e/o lettere nella parte superiore o inferiore dell'immagine potrebbero non essere visibili in modalità Smart. In tal caso, è possibile selezionare "Ampiezza verticale" utilizzando il menu "Impostazioni schermo" (pagina 26) e regolare l'ampiezza verticale per renderli visibili.



- Quando "Auto Formato" è impostato su "Sì", il televisore selezionerà automaticamente la modalità migliore per la trasmissione (pagina 26).
- È possibile regolare la posizione dell'immagine selezionando "Smart", "14:9" o "Zoom". Premere  /  per spostarla verso l'alto o verso il basso (per es. per leggere i sottotitoli).

Uso del menu Opzioni

Premere **OPTIONS** per visualizzare le seguenti opzioni durante la visione di un programma televisivo.

Opzioni	Descrizione
Modalità Immagine	Vedere pagina 22.
Effetto Audio	Vedere pagina 23.
Altoparlante	Vedere pagina 27.
Impostazione Sottotitoli (solo in modalità digitale)	Vedere pagina 30.
T. Spegnimento	Vedere pagina 25.
Risparmio Energia	Vedere pagina 24.
Informazioni di Sistema (solo in modalità digitale)	Vedere pagina 31.

Controllo della Guida DV3*



* Questa funzione potrebbe non essere disponibile in alcuni paesi/regioni.

- 1 In modalità digitale, premere **GUIDE**.
- 2 Eseguire l'operazione desiderata, nel modo illustrato nella seguente tabella o visualizzato sullo schermo.

Per	Fare questo
Guardare un programma	Premere per selezionare il programma, quindi premere .
Disattivare la Guida	Premere GUIDE .
Ordinare le informazioni sul programma per categoria – Elenco categorie	<ol style="list-style-type: none"> 1 Premere il tasto blu. 2 Premere per selezionare una categoria, quindi premere .
Impostare un programma da registrare – Registrazione con Timer	<ol style="list-style-type: none"> 1 Premere per selezionare il prossimo programma che si desidera registrare, quindi premere /2. 2 Premere per selezionare “Registrazione con Timer”. 3 Premere per impostare i timer del televisore e del videoregistratore/registratori DVD. Compare il simbolo in corrispondenza delle informazioni del programma selezionato. L'indicatore sul pannello anteriore del televisore si illumina di arancione. <p> Per registrare il programma che si sta guardando, premere /2.</p>
Impostare un programma da visualizzare automaticamente sullo schermo all'inizio della trasmissione – Promemoria	<ol style="list-style-type: none"> 1 Premere per selezionare il programma che si desidera visualizzare, quindi premere /2. 2 Premere per selezionare “Promemoria”, quindi premere . <p>Compare il simbolo in corrispondenza delle informazioni del programma selezionato. L'indicatore sul pannello anteriore del televisore si illumina di arancione.</p> <p> Se il televisore viene posto in modalità standby, si accenderà automaticamente quando il programma sta per iniziare.</p>
Impostare ora e data di un programma che si desidera registrare – Timer manuale	<ol style="list-style-type: none"> 1 Premere per selezionare il prossimo programma che si desidera registrare, quindi premere /2. 2 Premere per selezionare “Timer manuale”, quindi premere . 3 Premere per selezionare la data, quindi premere . 4 Impostare l'ora di inizio e fine nel modo illustrato alla fase 3. 5 Premere per selezionare il programma, quindi premere . 6 Premere per impostare i timer del televisore e del videoregistratore/registratori DVD. Compare il simbolo in corrispondenza delle informazioni del programma selezionato. L'indicatore sul pannello anteriore del televisore si illumina di arancione. <p> Per registrare il programma che si sta guardando, premere /2.</p>

(Continua)

Per	Fare questo
Annullare una registrazione/avviso – Elenco timer	<ol style="list-style-type: none"> 1 Premere ⊕/⊗. 2 Premere ↕/↖ per selezionare “Elenco timer”, quindi premere ⊕. 3 Premere ↕/↖ per selezionare il programma che si desidera annullare, quindi premere ⊕. 4 Premere ↕/↖ per selezionare “Annulla Timer”, quindi premere ⊕. Comparirà un messaggio per confermare che si desidera annullare il programma. 5 Premere ↔/↗ per selezionare “Sì”, quindi premere ⊕ per confermare.

- È possibile impostare la registrazione con timer del videoregistratore/ registratore DVD sul televisore solo per videoregistratori/ registratori DVD compatibili con Smartlink. Qualora il videoregistratore/registratore DVD non sia compatibile con Smartlink, verrà visualizzato un messaggio per ricordare all'utente di impostare il timer del videoregistratore/registratore DVD. Tuttavia, a seconda del tipo di registratore collegato, questa impostazione potrebbe non essere disponibile anche se il registratore è compatibile con SmartLink. Per i dettagli, consultare il manuale di istruzioni in dotazione con il registratore.
- Una volta iniziata la registrazione è possibile porre il televisore in modalità standby, ma non spegnerlo completamente, altrimenti la registrazione potrebbe essere annullata.
- Qualora sia stata selezionata una limitazione di età per i programmi, comparirà un messaggio che richiede l'inserimento del codice PIN. Per ulteriori dettagli, vedere “Blocco Programmi” (pagina 30).

Uso dell'Elenco Preferiti Digitali DV3*

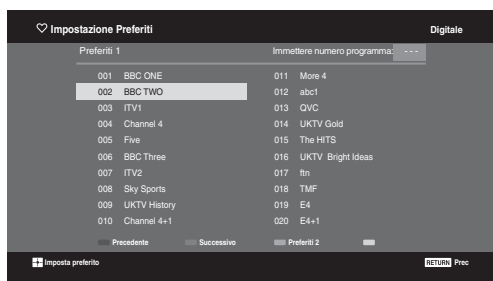

Elenco Preferiti Digitali

- 1 In modalità digitale, premere **♡**.
- 2 Eseguire l'operazione desiderata, nel modo illustrato nella seguente tabella o visualizzato sullo schermo.

* Questa funzione potrà non essere disponibile in alcuni paesi/regioni.

Per	Fare questo
Creare un Elenco Preferiti per la prima volta	<ol style="list-style-type: none"> 1 Premere ↕/↖/↔/↗ per selezionare il canale che si desidera aggiungere, quindi premere ⊕. I canali memorizzati nell'Elenco Preferiti sono indicati dal simbolo ♡. 2 Premere il tasto giallo per selezionare “Preferiti 2” o “Preferiti 3”.
Guardare un canale	<ol style="list-style-type: none"> 1 Premere il tasto giallo per scorrere gli elenchi preferiti. 2 Premere ↕/↖ per selezionare il canale, quindi premere ⊕.
Disattivare l'Elenco Preferiti	Premere ↵ RETURN .
Aggiungere o rimuovere canali dall'Elenco Preferiti correntemente modificato	<ol style="list-style-type: none"> 1 Premere il tasto blu. 2 Premere il tasto giallo per selezionare l'elenco che si desidera modificare. 3 Premere ↕/↖/↔/↗ per selezionare il canale che si desidera aggiungere o rimuovere, quindi premere ⊕.
Rimuovere tutti i canali dall'Elenco Preferiti corrente	<ol style="list-style-type: none"> 1 Premere il tasto blu. 2 Premere il tasto giallo per selezionare l'elenco preferiti che si desidera modificare. 3 Premere il tasto blu. 4 Premere ↔/↗ per selezionare “Sì”, quindi premere ⊕ per confermare.

Collegamento di apparecchiature opzionali

E' possibile collegare una vasta gamma di apparecchiature opzionali al televisore. I cavi di collegamento non sono in dotazione.

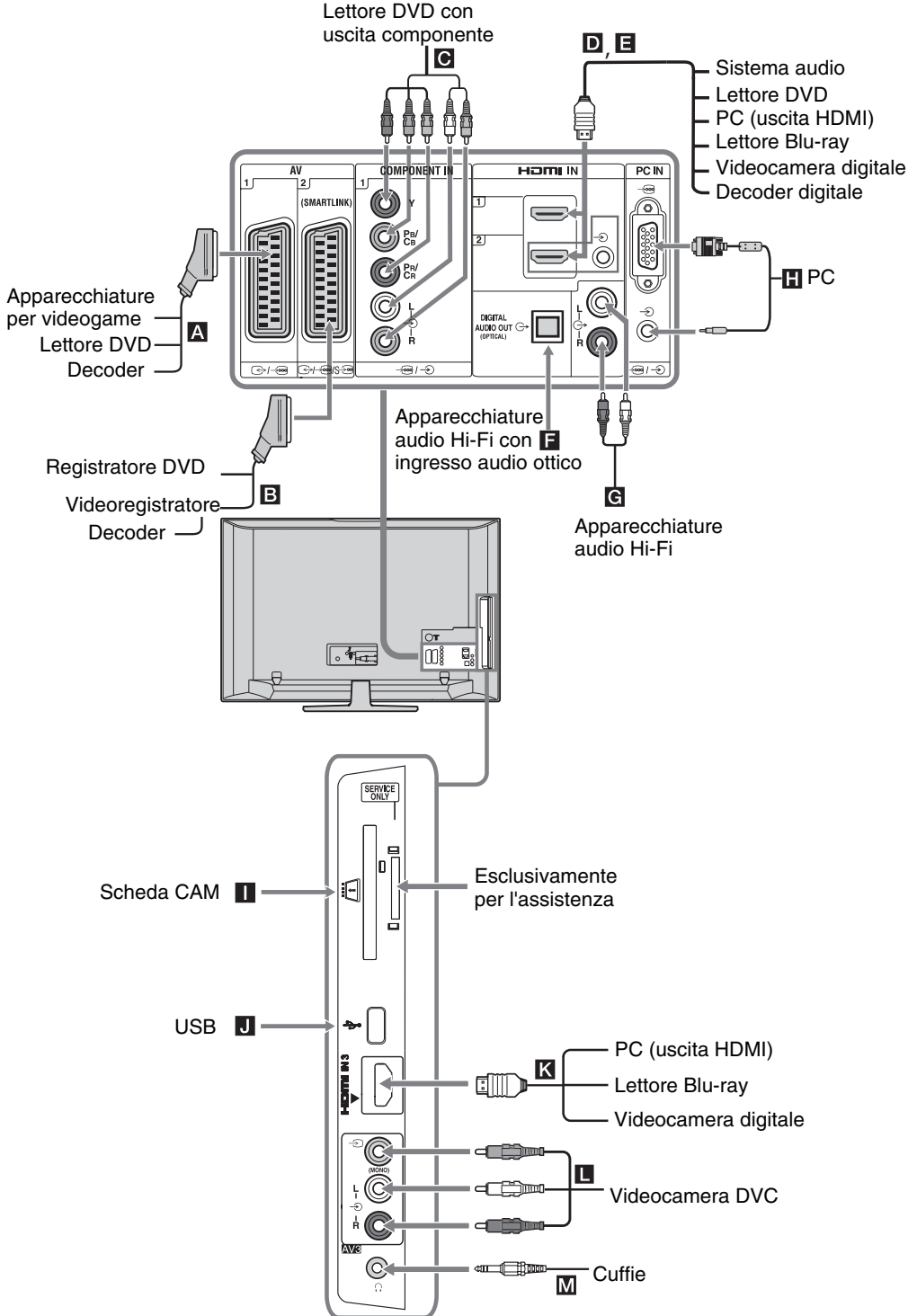

Visualizzazione di immagini da apparecchiature collegate

Accendere l'apparecchiatura collegata, quindi eseguire una delle operazioni descritte di seguito.

Per apparecchiature collegate alle prese scart mediante un cavo completamente cablato a 21 pin

Avviare la riproduzione sull'apparecchiatura collegata. L'immagine riprodotta dall'apparecchiatura viene visualizzata sullo schermo.

Per un videoregistratore/registratori DVD preselezionato automaticamente

In modalità analogica, premere **PROG +/-** o i tasti numerati, per selezionare il canale video.

Per altre apparecchiature collegate

Premere \rightarrow / \oplus per visualizzare un elenco delle apparecchiature collegate. Premere \uparrow / \downarrow per selezionare la fonte di ingresso desiderata, quindi premere \oplus .

Qualora non venga effettuata alcuna operazione per due secondi dopo avere premuto \oplus verrà selezionato automaticamente l'elemento evidenziato.

Qualora una sorgente di ingresso sia impostata su "Salta" nel menu "Impostazione AV" (pagina 26), tale sorgente di ingresso non compare nell'elenco.



Per ritornare alla visualizzazione normale, premere **DIGITAL** o **ANALOG**.

Simbolo sullo schermo	Descrizione
-----------------------	-------------

\rightarrow AV1	Per vedere le apparecchiature collegate a A .
-------------------	--

\rightarrow AV2	Per vedere le apparecchiature collegate a B .
-------------------	--



SmartLink è un collegamento diretto tra il televisore e un videoregistratore o registratore DVD.

\rightarrow AV3	Per vedere le apparecchiature collegate a L .
-------------------	--

\rightarrow HDMI 1*	Per vedere le apparecchiature collegate a D .
-----------------------	--

\rightarrow HDMI 2*	Per vedere le apparecchiature collegate a E .
-----------------------	--

Qualora l'apparecchiatura disponga di una presa DVI, collegare la presa DVI alla presa HDMI IN mediante un'interfaccia adattatore DVI - HDMI (non in dotazione) e collegare la presa di uscita audio dell'apparecchiatura alla presa di ingresso audio HDMI IN.

Simbolo sullo schermo	Descrizione
-----------------------	-------------

\rightarrow HDMI 3*	Per vedere le apparecchiature collegate a K .
-----------------------	--



- * Si raccomanda di utilizzare esclusivamente un cavo HDMI autorizzato recante il logo HDMI. Si raccomanda l'uso di un cavo HDMI Sony (di tipo ad alta velocità).
- Collegando apparecchiature compatibili con il controllo per HDMI viene supportata la comunicazione con le apparecchiature collegate. Fare riferimento a pagina 19 per impostare questa comunicazione.
- Quando si collega un impianto audio con presa HDMI, accertare di avere collegato anche la presa HiFi.

\rightarrow Component	Per vedere le apparecchiature collegate a C .
-------------------------	--

PC	Per vedere le apparecchiature collegate a H .
----	--



Si raccomanda di utilizzare un cavo PC con nuclei di ferrite e dotato di "Connector, D-sub 15" (cod. art. 1-793-504-11, disponibile presso il Centro Assistenza Sony) o altro equivalente.

Per collegare Fare questo

Cuffie M	Collegare alla presa \cup per ascoltare l'audio del televisore dalle cuffie.
-----------------	--

Modulo di accesso condizionale (CAM) L	Fornisce l'accesso per pagare i servizi TV. Per i dettagli, consultare il manuale di istruzioni in dotazione con il CAM.
---	--

Per utilizzare il CAM, rimuovere la scheda "fittizia" dall'alloggiamento del CAM, quindi spegnere il televisore ed inserire la scheda del CAM nell'alloggiamento. Quando non si utilizza il CAM, si consiglia di tenere la scheda "fittizia" nell'alloggiamento del CAM.



Il CAM non è supportato in tutti i paesi. Verificare con il proprio rivenditore autorizzato.

Apparecchiature audio Hi-Fi G	Collegare le prese di uscita audio \cup per ascoltare l'audio del televisore da un'apparecchiatura audio Hi-Fi.
--------------------------------------	---

DIGITAL AUDIO OUT (OPTICAL) F	Utilizzare un cavo audio ottico.
--------------------------------------	----------------------------------

USB J	Utilizzare la memoria USB per visualizzare fotografie.
--------------	--

Operazioni aggiuntive

Per	Fare questo
-----	-------------

Ritornare alla visualizzazione normale	Premere DIGITAL o ANALOG .
--	--

Uso del menu Opzioni

Premere **OPTIONS** per visualizzare le seguenti opzioni durante la visione di immagini da apparecchiature collegate.

Opzioni	Descrizione
Mod. Immagine (eccettuato in modalità ingresso PC)	Vedere pagina 22.
Modalità Display (solo in modalità ingresso PC)	Vedere pagina 22.
Effetto Audio	Vedere pagina 23.
Altoparlante	Vedere pagina 27.
PIP (solo in modalità ingresso PC)	Vedere pagina 19.
PAP (eccettuato in modalità ingresso PC)	Vedere pagina 19.
Regolazione Aut. (solo in modalità ingresso PC)	Vedere pagina 26.
Spostamento Orizzontale (solo in modalità ingresso PC)	Vedere pagina 26.
T. Spegnimento (eccettuato in modalità ingresso PC)	Vedere pagina 25.
Risparmio Energia	Vedere pagina 24.

Per visualizzare due immagini contemporaneamente – PAP (Picture and Picture - Immagine e Immagine)

È possibile visualizzare due immagini (ingresso esterno e programma televisivo) sullo schermo contemporaneamente. Collegare un'apparecchiatura opzionale (pagina 17) e accertare che le immagini dell'apparecchiatura compaiano sullo schermo (pagina 18).



- Questa funzione non è disponibile per sorgenti di ingresso PC.
- Non è possibile modificare le dimensioni delle immagini.
- Non è possibile visualizzare segnali analogici nell'immagine del programma televisivo mentre vengono visualizzati segnali AV1, AV2 o AV3 nell'immagine degli ingressi esterni.

- 1** Premere **OPTIONS**.
- 2** Premere \uparrow/\downarrow per selezionare "PAP", quindi premere \oplus .
L'immagine riprodotta dall'apparecchiatura collegata viene visualizzata a sinistra, mentre il programma televisivo viene visualizzato a destra.
- 3** Premere i tasti numerati o **PROG +/-** per selezionare il canale televisivo.

Per ritornare alla visualizzazione normale

Premere \oplus o \rightarrow **RETURN**.



È attivo l'audio dell'immagine con cornice verde. È possibile attivare l'audio dell'altra immagine premendo \leftarrow/\rightarrow .

Per visualizzare due immagini contemporaneamente – PIP (Picture in Picture - Immagine e Immagine)

È possibile visualizzare due immagini (ingresso PC e programma televisivo) sullo schermo contemporaneamente.

Collegare un PC (pagina 17) e accertare che le immagini del PC compaiano sullo schermo.

- 1** Premere **OPTIONS** per visualizzare il menu Opzioni.
- 2** Premere \uparrow/\downarrow per selezionare "PIP", quindi premere \oplus .
L'immagine riprodotta dal PC collegato viene visualizzata a tutto schermo, mentre il programma televisivo viene visualizzato nell'angolo a destra. È possibile utilizzare $\uparrow/\downarrow/\leftarrow/\rightarrow$ per spostare la posizione del programma televisivo sullo schermo.

- 3** Premere i tasti numerati o **PROG +/-** per selezionare il canale televisivo.

Per ritornare alla visualizzazione normale

Premere \rightarrow **RETURN**.



È possibile attivare l'audio dell'altra immagine selezionando "Audio PC/Audio TV" dal menu Opzioni.

Uso di BRAVIA Sync (Controllo per HDMI)

Il comando per le funzioni HDMI consente al televisore di comunicare con le apparecchiature collegate compatibili con la funzione, utilizzando l'HDMI CEC (Consumer Electronics Control, comando elettrodomestici).

Per esempio, collegando un'apparecchiatura Sony compatibile con il comando per HDMI (con cavi HDMI), è possibile comandarle insieme.

Accertare di avere collegato l'apparecchiatura nel modo corretto e selezionare le opportune impostazioni.

Controllo per HDMI

- Consente di spegnere automaticamente l'apparecchiatura collegata allo spegnimento del televisore.
- Consente di accendere automaticamente il televisore e selezionare l'ingresso

(Continua)

dell'apparecchiatura collegata quando questa entra in funzione.

- Attivando un impianto audio collegato mentre il televisore è acceso, l'uscita audio viene automaticamente commutata dall'altoparlante del televisore all'impianto audio.
- Consente di regolare il volume (\triangleleft +/-) ed escludere l'audio (OFF) di un impianto audio collegato.
- È possibile comandare le apparecchiature collegate Sony BRAVIA Sync dal telecomando premo:
 - $\blacktriangleright/\blacksquare/\blacksquare/\blacktriangleleft/\blacktriangleright$ per comandare direttamente l'apparecchiatura collegata.
 - **SYNC MENU** per visualizzare il menu dell'apparecchiatura HDMI collegata sullo schermo. Dopo avere visualizzato il menu, è possibile utilizzare la schermata menu mediante $\text{HOME}/\text{EXIT}/\text{LEFT}/\text{RIGHT}$ e ENTER .
 - **OPTIONS** per visualizzare "Controllo dispositivi", quindi selezionare opzioni da "Menu", "Opzioni" e "Elenco contenuti" per comandare l'apparecchiatura.
 - Fare riferimento al manuale istruzioni dell'apparecchiatura per la disponibilità del comando.

Per collegare l'apparecchiatura compatibile con il Controllo per HDMI

Collegare l'apparecchiatura compatibile e il televisore con un cavo HDMI. Quando si collega un impianto audio, accertare di avere collegato anche la presa DIGITAL AUDIO OUT (OPTICAL) del televisore e l'impianto audio utilizzando un cavo ottico. Per ulteriori dettagli, vedere pagina 18.

Comando per impostazioni HDMI

Il comando per le impostazioni HDMI deve essere impostato sia sul televisore sia sull'apparecchiatura collegata. Vedere la sezione Impostazione HDMI a pagina 27 per le impostazioni sul televisore. Per le impostazioni sull'apparecchiatura collegata, fare riferimento alle istruzioni di funzionamento per l'apparecchiatura.

Tasti per l'uso delle apparecchiature opzionali

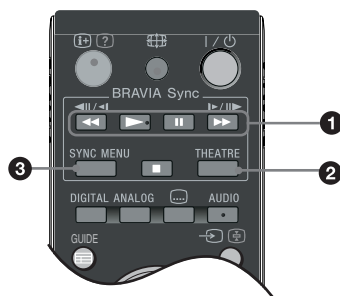

1 $\blacktriangleleft/\blacktriangleright/\blacksquare/\blacktriangleleft/\blacktriangleright/\blacksquare$: È possibile comandare le apparecchiature BRAVIA Sync-compatibili collegate al televisore.

2 THEATRE

È possibile attivare o disattivare la Modalità Theatre. Quando la Modalità Theatre è impostata su sì, vengono impostati automaticamente l'uscita audio (qualora il televisore sia collegato a un impianto audio mediante cavo HDMI) e la qualità dell'immagine ottimali per i film.



Spegnendo il televisore, verrà disattivata anche la Modalità Theatre.

3 **SYNCR MENU**: Consente di visualizzare il menu delle apparecchiature HDMI collegate. Durante la visualizzazione di altre schermate di ingresso o programmi televisivi, alla pressione del tasto viene visualizzato "Selez. dispositivo HDMI".



- Il comando per HDMI (BRAVIA Sync) è disponibile esclusivamente con apparecchiature collegate Sony che rechino il logo BRAVIA Sync o siano compatibili con il comando per HDMI.
- I prodotti Sony BRAVIA Theatre Sync e i dispositivi compatibili con il controllo per HDMI di altri fabbricanti potrebbero non supportare tutte le funzioni.

Descrizione del Menu TV Home (XMB™)

Il XMB™ (XrossMediaBar) è un menu di funzioni BRAVIA e sorgenti di ingresso visualizzate sullo schermo del televisore. XMB™ offre un modo semplice per selezionare la programmazione e regolare le impostazioni sul televisore BRAVIA. Premere il tasto **HOME** sul telecomando per accedere a XMB™.

1 Premere **HOME**.

Sullo schermo compare il menu TV Home.

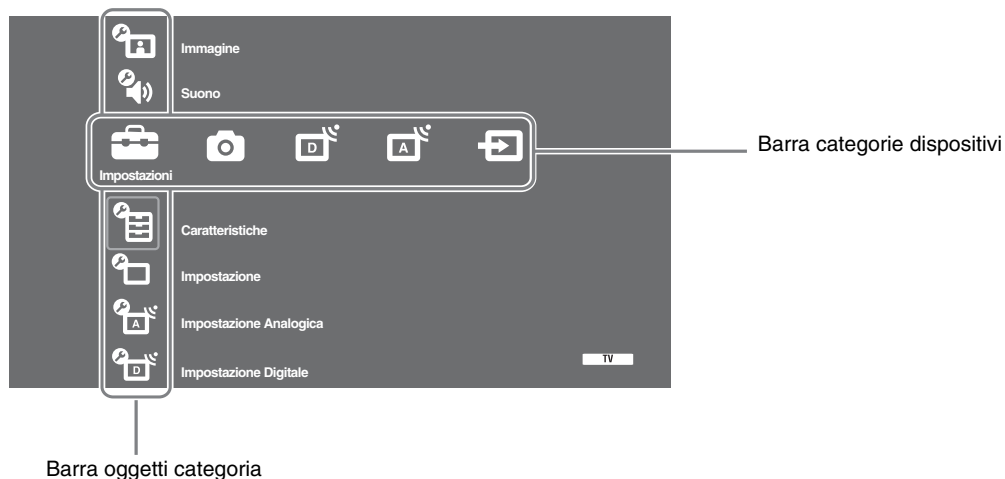

2 Premere \leftarrow/\rightarrow per selezionare la categoria.

Icona categorie dispositivi	Descrizione
Impostazioni	Consente di effettuare impostazioni e regolazioni avanzate. Per ulteriori dettagli sulle impostazioni, vedere pagina 22.
Foto	Consente di selezionare “Visualizzatore foto USB” o “Cornice” (pagina 32).
Digitale	Consente di selezionare un canale digitale, l'Elenco preferiti (pagina 16) o la Guida (pagina 15). Consente inoltre di selezionare un canale utilizzando i tasti numerici o PROG +/- .
Analogico	Consente di selezionare un canale analogico. Consente inoltre di selezionare un canale utilizzando i tasti numerici o PROG +/- . Per nascondere l'elenco di canali analogici, impostare “Visualizz. Elenco Programmi” su “No” (pagina 28).
Ingressi Esterni	Consente di selezionare apparecchiature collegate al televisore. Per assegnare un nome a un ingresso esterno, vedere “Impostazione AV” (pagina 26).

3 Premere \uparrow/\downarrow per selezionare l'elemento, quindi premere \oplus .

4 Seguire le istruzioni sullo schermo.



5 Premere **HOME** per uscire.



- Le opzioni regolabili variano in base alla situazione.
- Le opzioni non disponibili appaiono in grigio oppure non vengono visualizzate.

Impostazioni

Immagine



Modalità Immagine	<p>Consente di selezionare la modalità immagine fatta eccezione per la sorgente di ingresso PC. Le opzioni per “Modalità Immagine” possono differire in base all'impostazione di “Video/Foto” (pagina 24).</p> <p>“Brillante”: (“Negozio”, vedere pagina 7). Per un maggiore contrasto e nitidezza dell'immagine.</p> <p>“Standard”: (“Casa”, vedere pagina 7). Per un'immagine standard. Consigliato per l'home entertainment.</p> <p>“Cinema”: Per la visione di film. Adatta alla visione in ambiente di tipo cinematografico. Questa impostazione dell'immagine è stata sviluppata in collaborazione con Sony Pictures Entertainment per riprodurre fedelmente i film in base alle intenzioni dei creatori.</p> <p>“Foto”: Consente di impostare la qualità dell'immagine ottimale per le fotografie.</p>
Modalità display (solo in modalità PC/ ingresso PC/ ingresso HDMI PC)	<p>Consente di selezionare la modalità display per la sorgente di ingresso PC.</p> <p>“Video”: Per immagini video.</p> <p>“Testo”: Per televideo, diagrammi o tabelle.</p>
Ripristino	Consente di ripristinare tutte le impostazioni dell'immagine eccettuata “Modalità Immagine” e “Modalità display” (solo in modalità PC) alle impostazioni predefinite.
Retroillum.	Consente di regolare la luminosità della retroilluminazione.
Contrasto	Consente di aumentare o diminuire il contrasto dell'immagine.
Luminosità	Consente di schiarire o scurire l'immagine.
Colore	Consente di aumentare o diminuire l'intensità del colore.
Tinta	<p>Consente di aumentare o diminuire i toni verdi e rossi.</p> <p></p> <p>La “Tinta” può essere regolata esclusivamente per un segnale colore NTSC (per es. videocassette americane).</p>
Temp. Colore	<p>Consente di regolare i toni bianchi dell'immagine.</p> <p>“Freddo”: Conferisce una tonalità azzurra ai colori bianchi.</p> <p>“Neutro”: Conferisce una tonalità neutra ai colori bianchi.</p> <p>“Caldo 1/Caldo 2”: Conferisce una tonalità rossa ai colori bianchi. “Caldo 2” conferisce una tonalità rossa più intensa rispetto a “Caldo 1”</p> <p></p> <p>“Caldo 1 e Caldo 2” non sono disponibili quando “Modalità Immagine” è impostata su “Brillante”.</p>
Nitidezza	Consente di aumentare o diminuire la nitidezza dell'immagine.
Riduz. Rumore	<p>Consente di ridurre i disturbi dell'immagine (effetto neve) in un segnale di trasmissione debole.</p> <p>“Auto”: Consente di ridurre automaticamente i disturbi dell'immagine (solo in modalità analogica).</p> <p>“Alto/Medio/Basso”: Consente di modificare l'effetto della riduzione del rumore.</p> <p>“No”: Consente di disattivare la funzione “Riduz. Rumore”.</p> <p></p> <p>“Auto” non è disponibile per AV1, AV2, AV3, HDMI 1, HDMI 2, HDMI 3, Component, PC e modalità digitale.</p>

Riduz. Rumore MPEG	Consente di ridurre i disturbi dell'immagine in video compressi MPEG.
Impost. avanzate	<p>Consente di personalizzare la funzione Immagine in modo più dettagliato. Impostando "Modalità Immagine" su "Cinema" o "Standard", è possibile effettuare/modificare queste impostazioni.</p> <p>"Ottimizz. contrasto avanz.": Consente di regolare automaticamente "Retroillum." e "Contrasto" alle impostazioni ottimali in base alla luminosità dello schermo. Questa impostazione è particolarmente efficace per le scene con immagini scure. Consente di aumentare il contrasto nelle scene con immagini scure.</p> <p>"Colore Brillante": Consente di rendere i colori più brillanti.</p> <p>"Gamma cromatica" (eccezzuato modello KDL-32W4xxx, KDL-32E4xxx, KDL-26E4xxx, KDL-37V4xxx, KDL-32V4xxx, KDL-26V4xxx): Consente di modificare la gamma dei colori di riproduzione. "Ampia" consente di riprodurre il colore brillante e "Standard" riproduce il colore standard.</p> <p></p> <ul style="list-style-type: none"> • "Colore Brillante" non è disponibile quando "Gamma cromatica" è impostata su "Standard". • "Impost. Avanzate" non è disponibile quando "Modalità Immagine" è impostato su "Brillante"

"Riduz. Rumore", "Riduz. Rumore MPEG" e "Impost. Avanzate" non sono disponibili per PC.



Suono

Effetto Audio	<p>Consente di selezionare l'effetto audio.</p> <p>"Dinamico": Consente di intensificare la chiarezza e la presenza dell'audio per una migliore intelligibilità e realismo musicale utilizzando il sistema "BBE High definition Sound System."</p> <p>"Standard": Consente di incrementare la chiarezza, il dettaglio e la presenza dell'audio utilizzando il "BBE High definition Sound System."</p> <p>"Voce Nitida": Consente di incrementare la nitidezza della voce.</p> <p>"Dolby Virtual : Vengono utilizzati gli altoparlanti del televisore per simulare l'effetto audio 'surround' prodotto da un sistema multicanale.</p> <p>"BBE ViVA": BBE ViVA Sound consente di riprodurre immagini 3D naturali musicalmente accurate con audio Hi-Fi. La chiarezza dell'audio viene ottimizzata dal sistema BBE mentre la larghezza, la profondità e l'altezza dell'immagine sonora vengono ampliate dal processo sonoro 3D brevettato da BBE. BBE ViVA Sound è compatibile con tutti i programmi televisivi comprese notizie, musica, spettacoli teatrali, film, sport e giochi elettronici.</p> <p></p> <ul style="list-style-type: none"> • Se si imposta "Volume Autom." su "Sì", l'opzione "Dolby Virtual" passa a "Standard". • Qualora vengano collegate le cuffie, "Effetto Audio" passa a "No".
Ripristino	Consente di ripristinare tutte le impostazioni audio alle impostazioni predefinite.
Acuti	Consente di regolare i suoni alti.
Bassi	Consente di regolare i suoni gravi.
Bilanciamento	Consente di allineare il livello dell'altoparlante sinistro o destro (Bilanciamento).
Volume Autom.	<p>Consente di mantenere un livello di volume costante anche quando si verificano sbalzi di volume (per es. gli spot pubblicitari generalmente hanno un volume più alto dei programmi).</p> <p></p> <p>Se si imposta "Effetto Audio" su "Dolby Virtual", "Volume Autom." passa a "No".</p>
Offset volume	Consente di regolare il livello del volume dell'ingresso corrente relativamente agli altri ingressi.

(Continua)

Doppio Audio

Consente di selezionare l'audio riprodotto dall'altoparlante per una trasmissione stereo o bilingue.

“**Stereo/ Mono**”:
Per una trasmissione stereo.

“**A/ B/ Mono**”:
Per le trasmissioni bilingue, selezionare “A” per il canale audio 1, “B” per il canale audio 2, o “Mono” per un canale monofonico, se disponibile.



Se viene selezionata un'altra apparecchiatura collegata al televisore, impostare l'opzione “Doppio Audio” su “Stereo”, “A” o “B”.



“Effetto Audio”, “Acuti”, “Bassi”, “Bilanciamento” e “Volume Autom.” non sono disponibili quando “Altoparlante” è impostato su “Sistema Audio”.



Caratteristiche

Avvio rapido

Il televisore si accende più velocemente del normale entro due ore dall'entrata in modalità standby. Tuttavia, il consumo energetico in modalità standby è più elevato del normale.

Risparmio Energia

Consente di selezionare la modalità di risparmio energia per ridurre il consumo elettrico del televisore. Quando è selezionato “Immagine Assente” l'immagine viene disattivata e l'indicatore  (Immagine Assente) sul pannello anteriore del televisore si illumina di verde. L'audio rimane invariato.

“**Consumo standard**”:
impostazioni predefinite.

“**Consumo ridotto**”:
consente di ridurre il consumo elettrico del televisore.

“**Immagine Assente**”:
consente di disattivare l'immagine. È possibile ascoltare l'audio anche se l'immagine è disattivata.

Sens. Luce Amb.

“**Sì**”:
Consente di ottimizzare automaticamente le impostazioni dell'immagine in base alle condizioni di illuminazione dell'ambiente.

“**No**”:
Consente di disattivare la funzione “Sens. Luce Amb.”.



Non posizionare oggetti sopra il sensore, la sua funzionalità potrebbe risulterne compromessa. Vedere pagina 12 per l'ubicazione del sensore luce ambiente.

Illuminazione logo (eccezionato modello KDL-37V4xxx, KDL-32V4xxx, KDL-26V4xxx)

Consente di illuminare e spegnere il logo Sony sul lato anteriore del televisore.

Modalità Film

Consente di ottimizzare la qualità dell'immagine per i film durante la riproduzione di immagini da DVD riprese su pellicola e non progressive (interlacciate).

“**Auto**”:
Consente di rilevare i contenuti dell'immagine (video o film) e di ottimizzarne la qualità. Utilizzare questa impostazione per l'uso standard.

“**No**”:
Consente di disattivare la funzione “Modalità Film”.



- Qualora l'immagine contenga segnali irregolari o disturbi eccessivi, “Modalità Film” verrà automaticamente disattivata anche se è selezionato “Auto”.
- “Modalità Film” non è disponibile quando “Video/ Foto” è impostato su “Foto” o al rilevamento di una foto se è selezionato “Video-A”.

Video/Foto

Consente di ottenere una qualità dell'immagine adeguata selezionando l'opzione in base alla sorgente di ingresso (dati video o fotografici).

“**Video-A**”:
Consente di impostare una qualità dell'immagine adeguata, in base alla sorgente di ingresso, ai dati video o fotografici collegando apparecchiature Sony con funzionalità HDMI che supportano la modalità “Video-A”.

“**Video**”:
Consente di ottenere una qualità dell'immagine adeguata per le immagini in movimento.

“**Foto**”:
Consente di ottenere una qualità dell'immagine adeguata per le immagini fisse.



- L'impostazione è fissa su “Video” quando non è supportata la modalità Video-A sull'apparecchiatura collegata, anche se viene selezionato “Video-A”.
- Solo per HDMI 1, HDMI 2, HDMI 3 e Component in formato 1080i o 1080p.

<p>x.v.Colour (eccezzuato modello KDL-32W4xxx, KDL-32E4xxx, KDL-26E4xxx, KDL-37V4xxx, KDL-32V4xxx, KDL-26V4xxx)</p>	<p>Visualizza le immagini in movimento in modo maggiormente fedele alla sorgente originale riproducendo la gamma cromatica della sorgente.</p> <p></p> <ul style="list-style-type: none"> • L'impostazione è fissa su "Normale" quando il segnale di ingresso è HDMI (RGB), anche se viene selezionato "x.v.Colour". • Solo per HDMI 1, HDMI 2, HDMI 3 e Component in formato 720p, 1080i o 1080p.
--	---

<p>Gamma cromatica foto (eccezzuato modello KDL-32W4xxx, KDL-32E4xxx, KDL-26E4xxx, KDL-37V4xxx, KDL-32V4xxx, KDL-26V4xxx)</p>	<p>Consente di selezionare l'opzione (sRGB, sYCC, Adobe RGB) per riprodurre la gamma cromatica del segnale in uscita dall'apparecchiatura collegata a HDMI, connettori ingresso componente o USB.</p> <p></p> <ul style="list-style-type: none"> • Selezionare "sYCC" quando si utilizzano apparecchiature che supportano "x.v.Colour". • Solo per HDMI 1, HDMI 2, HDMI 3 e Component in formato 1080i o 1080p. • Non è disponibile quando "Gamma cromatica" è impostato su "Ampia" (pagina 23).
--	--

<p>Impostazioni Timer</p>	<p>Consente di impostare il timer per l'accensione/spengimento del televisore.</p>
----------------------------------	--

T. Spengimento

Consente di selezionare un periodo di tempo trascorso il quale il televisore passa automaticamente alla modalità standby. Quando è attivato T. Spengimento, l'indicatore  (Timer) sul televisore (lato anteriore) si illumina di arancione.



- Qualora il televisore venga spento e riacceso, la funzione "T. Spengimento" viene ripristinata su "No".
- Il messaggio "Timer quasi esaurito. Il televisore verrà spento" compare sullo schermo un minuto prima che il televisore entri in modalità standby.

Impostaz. accensione. timer

"Avvio timer": Consente di impostare il timer per lo spengimento del televisore dalla modalità standby.

"Modalità Timer": Consente di selezionare il periodo di tempo desiderato.

"Ora": Consente di impostare l'ora di accensione del televisore.

"Durata": Consente di selezionare un periodo di tempo trascorso il quale il televisore passa di nuovo automaticamente alla modalità standby.

Impostaz. ora

Consente di regolare manualmente l'orologio. Quando il televisore sta ricevendo canali digitali, l'orologio non può essere regolato manualmente, in quanto è impostato sul codice orario del segnale trasmesso.



Impostazione

<p>Avvio Automatico</p>	<p>Consente di avviare il "menu operazioni preliminari" per selezionare la lingua, la nazione/regione e il luogo e preselezionare tutti i canali digitali e analogici disponibili. Generalmente non è necessario eseguire questa operazione in quanto la lingua e la nazione/regione vengono selezionate e i canali preselezionati sul televisore alla prima installazione (pagina 6). Tuttavia, questa opzione consente di ripetere la procedura (ovvero di effettuare nuovamente la preselezione del televisore dopo un trasloco o di cercare nuovi canali trasmessi dalle emittenti).</p>
--------------------------------	--

<p>Lingua</p>	<p>Consente di selezionare la lingua in cui vengono visualizzati i menu.</p>
----------------------	--

(Continua)

Impostazioni schermo

“Formato schermo”: Per ulteriori dettagli sul formato schermo, vedere “Consente di modificare manualmente il formato schermo per adattarlo alla trasmissione” a pagina 14.

“Auto Formato”: Consente di modificare automaticamente il formato dello schermo in base al segnale di trasmissione. Per mantenere la propria impostazione, selezionare “No”.

“Area Schermo”: Consente di regolare l'area di visualizzazione dell'immagine in sorgenti da 1080i/p e 720p quando "Formato schermo" è impostato su "Wide".

- **"Auto"**: Durante trasmissioni digitali, consente di visualizzare le immagini in base alle impostazioni raccomandate dall'emittente televisiva.
- **"Pixel pieno"**: Consente di visualizzare le immagini nel formato originale.
- **"Normale"**: Consente di visualizzare le immagini nel formato raccomandato.

“Spostamento Orizz.”: Consente di regolare la posizione orizzontale dell'immagine.

“Spostamento Vert.”: Consente di regolare l'ampiezza verticale dell'immagine quando “Formato schermo” è impostato su “Smart”, “Zoom” o “14:9”.

“Ampiezza Verticale”: Consente di regolare l'ampiezza verticale dell'immagine quando “Formato schermo” è impostato su “Smart”.

Impostazioni PC

“Form. schermo”: Consente di selezionare un formato schermo per la visualizzazione di materiale da PC.

- **“Intero 1”**: Consente di ingrandire l'immagine per riempire l'area di visualizzazione verticale, mantenendo il rapporto dimensionale orizzontale-verticale originale.
- **“Intero 2”**: Consente di ingrandire l'immagine per riempire l'area di visualizzazione.

“Ripristino”: Consente di ripristinare le impostazioni dello schermo del PC alle impostazioni predefinite.

“Regolazione Aut.”: Consente di regolare automaticamente la posizione di visualizzazione, la fase e la densità dell'immagine quando il televisore riceve un segnale di ingresso dal PC collegato.



“Auto Regolazione” potrebbe non funzionare correttamente con alcuni segnali di ingresso. In tali casi, regolare manualmente “Fase”, “Pitch” e “Spostamento Orizz.”.

“Fase”: Consente di regolare la fase quando lo schermo presenta sfarfallamento.

“Pitch”: Consente di regolare la densità quando l'immagine presenta strisce verticali indesiderate.

“Spostamento Orizz.”: Consente di regolare la posizione orizzontale dell'immagine.

“Gestione Energia”: Consente di porre il televisore in modalità standby qualora non venga ricevuto un segnale per 30 secondi nell'ingresso PC.

Configurazione AV

“Impostazione AV”: Consente di assegnare un nome alle apparecchiature collegate alle prese laterali e posteriori. Quando viene selezionata un'apparecchiatura, il nome assegnato verrà visualizzato per alcuni secondi sullo schermo. È possibile saltare una fonte di ingresso non collegata ad alcuna apparecchiatura.

1 Premere / per selezionare la fonte di ingresso desiderata, quindi premere .

2 Premere / per selezionare l'opzione desiderata tra quelle elencate di seguito, quindi premere .

- -, CAVO, SAT, VCR, DVD/BD, GIOCO, SISTEMA AUDIO, CAM, PC: Consente di utilizzare uno dei nomi predefiniti per assegnare un nome alle apparecchiature collegate.
- “Modif.”: consente di creare un nome proprio.

1 Premere / per selezionare la lettera o il numero desiderati (“_” per uno spazio vuoto), quindi premere .

Qualora venga inserito un carattere errato:

Premere / per selezionare il carattere errato. Quindi, premere / per selezionare il carattere corretto.







2 Ripetere la procedura descritta nella fase 1 fino a completare il nome.

3 Selezionare “OK”, quindi premere .

- “Salta”: Consente di saltare una fonte di ingresso non collegata ad alcuna apparecchiatura premendo / per selezionare la fonte di ingresso.

“Ingresso AV2”: Consente di impostare un segnale da immettere attraverso la presa contrassegnata / / AV2 sul retro del televisore.

- **“Auto”**: Consente di commutare automaticamente tra i segnali ingresso RGB input, S video, Composito in base al segnale di ingresso.
 - **“RGB”**: Consente di immettere il segnale RGB.
 - **“S Video”**: Consente di immettere il segnale S Video.
 - **“Composito”**: Consente di immettere il segnale video Composito.
-

“Uscita AV2”: Consente di impostare un segnale da emettere attraverso la presa contrassegnata  /  /  AV2 sul retro del televisore. Qualora si colleghi un videoregistratore/registratori DVD o altra apparecchiatura di registrazione alla presa  /  /  AV2, è possibile registrare da apparecchiature collegate ad altre prese del televisore.

- **“TV”:** Emette un segnale.
- **“Auto”:** Emette ciò che viene visualizzato sullo schermo (fatta eccezione per segnali provenienti dalle prese HDMI IN 1, HDMI IN 2, HDMI IN 3,  /  COMPONENT IN e  /  PC IN).

“Altoparlante”: Consente di attivare/disattivare gli altoparlanti interni del televisore.

- **“Altoparlante TV”:** Gli altoparlanti del televisore vengono attivati per ascoltare l'audio del televisore attraverso gli altoparlanti stessi.
- **“Sistema Audio”:** Gli altoparlanti del televisore vengono disattivati per ascoltare l'audio del televisore attraverso apparecchiature audio esterne collegate alle prese dell'uscita audio. Quando il televisore è collegato ad apparecchiature compatibili con il controllo per HDMI, è possibile accendere le apparecchiature in modo sincronizzato con il televisore. Questa impostazione deve essere effettuata dopo avere collegato le apparecchiature.

“Uscita audio”:

- **“Variabile”:** L'uscita audio dall'impianto audio può essere controllata attraverso il telecomando del televisore.
- **“Fissa”:** L'uscita audio del televisore è fissa. Utilizzare il controllo volume del ricevitore audio per regolare il volume (e altre impostazioni audio) attraverso l'impianto audio.



“Uscita audio” non è disponibile per impianti audio collegati al televisore utilizzando le prese HDMI.

Impostazione HDMI

Questa funzione viene utilizzata per impostare apparecchiature compatibili collegate alle prese HDMI. Si noti che l'impostazione sincronizzata dovrà essere effettuata altresì sul lato dell'apparecchiatura compatibile con il controllo per HDMI collegata.

“Controllo per HDMI”: Consente di impostare l'attivazione/disattivazione della sincronizzazione tra le apparecchiature compatibili collegate e il televisore. Se la funzione è impostata su “Sì”, è possibile utilizzare le seguenti voci di menu.

Tuttavia, il consumo energetico in modalità standby è più elevato del normale.

“Spegnim.Autom. Dispositivi”: Quando è impostata su “Sì”, l'apparecchiatura con il controllo per HDMI compatibile si accende e si spegne in modo sincronizzato con il televisore.

“Accensione Autom. TV”: Quando è impostata su “Sì” e se l'apparecchiatura compatibile è accesa, il televisore si accende automaticamente e visualizza l'ingresso HDMI dall'apparecchiatura collegata.

“Aggiorn. Elenco Dispositivi”: Consente di creare o aggiornare l'“Elenco Dispositivi HDMI”. È possibile collegare fino a 14 apparecchiature con il controllo per HDMI compatibili e fino a 4 di esse possono essere collegate a un'unica presa. Si raccomanda di aggiornare l'“Elenco Dispositivi HDMI” quando vengono modificate le connessioni o le impostazioni delle apparecchiature compatibili con il controllo per HDMI collegate. Selezionarle manualmente una per una fino a ottenere l'immagine corretta per alcuni secondi.

“Elenco Dispositivi HDMI”: Consente di visualizzare le apparecchiature con il controllo per HDMI compatibili collegate.

Informazioni prodotto

Consente di visualizzare informazioni sul televisore.

Ripristina tutto

Consente di ripristinare tutte le impostazioni predefinite e quindi di visualizzare la schermata “Avvio Automatico”.



- Non spegnere il televisore o premere pulsanti durante questa procedura (richiede circa 30 secondi).
- Tutte le impostazioni, comprese Elenco preferiti digitali, paese/regione, lingua, canali preselezionati in automatico, ecc. verranno ripristinate.



Impostazione Analogica

Visualizz. Elenco Programmi	Selezionare “No” per nascondere l’elenco dei canali analogici da XMB™ (Xross Media Bar).
Auto Preselezione	Consente di preselezionare tutti i canali analogici disponibili. Questa opzione consente di effettuare nuovamente la preselezione del televisore dopo un trasloco o di cercare nuovi canali trasmessi dalle emittenti.
Ordin. Progr.	Consente di modificare l’ordine in cui i canali analogici vengono memorizzati sul televisore. 1 Premere \uparrow/\downarrow per selezionare il canale che si desidera spostare in una nuova posizione, quindi premere \oplus . 2 Premere \uparrow/\downarrow per selezionare la nuova posizione da assegnare al canale, quindi premere \oplus .
Programmaz. Man.	<p>Prima di selezionare “Nome/AFT/Filtro Audio/LNA/Salta/Decoder”, premere PROG +/- per selezionare il numero del programma con il canale. Non è possibile selezionare un numero di programma impostato su “Salta” (pagina 26).</p> <p>Programma/Sistema/Canale</p> <p>Consente di preimpostare i canali manualmente.</p> <p>1 Premere \uparrow/\downarrow per selezionare “Programma”, quindi premere \oplus. 2 Premere \uparrow/\downarrow per selezionare il numero di programma che si desidera preselezionare manualmente (per la preselezione di videoregistratore/registratore DVD, selezionare il canale 00), quindi premere ↩ RETURN. 3 Premere \uparrow/\downarrow per selezionare “Sistema”, quindi premere \oplus. 4 Premere \uparrow/\downarrow per selezionare uno dei seguenti sistemi di trasmissione televisiva, quindi premere ↩ RETURN. B/G: per le nazioni/regioni dell’Europa occidentale I: per il Regno Unito D/K: per le nazioni/regioni dell’Europa orientale L: per la Francia</p> <p>5 Premere \uparrow/\downarrow per selezionare “Canale”, quindi premere \oplus. 6 Premere \uparrow/\downarrow per selezionare “S” (per i canali via cavo) o “C” (per i canali terrestri), quindi premere \rightleftarrows. 7 Programmare i canali come descritto di seguito: Se non si conosce il numero di canale (frequenza) Premere \uparrow/\downarrow per ricercare il canale successivo disponibile. Una volta trovato un canale, la ricerca si interrompe. Per continuare la ricerca, premere \uparrow/\downarrow. Se si conosce il numero di canale (frequenza) Utilizzare i tasti numerici per inserire il numero del canale della trasmissione desiderata o il numero del canale del videoregistratore/registratore DVD.</p> <p>8 Premere \oplus per passare a “Confermare”, quindi premere \oplus. 9 Premere \downarrow per selezionare “OK”, quindi premere \oplus.</p> <p>Ripetere la procedura sopra descritta per preselezionare altri canali manualmente.</p> <p>Nome</p> <p>Consente di assegnare un nome di propria scelta a un canale, utilizzando fino a cinque lettere o numeri. Quando viene selezionato il canale, il nome assegnato verrà visualizzato per alcuni secondi sullo schermo. Per immettere dei caratteri, attenersi alle fasi 1-3 di “Modif:” (pagina 26).</p> <p>AFT</p> <p>Consente di eseguire la sintonizzazione di precisione manuale del numero di programma selezionato, qualora una leggera regolazione possa ottimizzare la qualità dell’immagine. E’ possibile regolare la sintonizzazione di precisione in un intervallo compreso tra -15 e +15. Quando viene selezionato “Sì”, la sintonizzazione di precisione viene eseguita automaticamente.</p>

Filtro Audio

Nelle trasmissioni monofoniche, consente di migliorare l'audio di ogni singolo canale in caso di distorsione. Talvolta, durante la visione di programmi monofonici, un segnale di trasmissione non standard può provocare la distorsione o la disattivazione intermittente dell'audio.

Qualora non si verifichi una distorsione dell'audio, si consiglia di mantenere questa opzione sull'impostazione predefinita "No".



Se si seleziona "Basso" o "Alto" non sarà possibile ricevere in modalità stereo o doppio audio.

LNA

Consente di migliorare la qualità dell'immagine per i singoli canali nel caso di segnali di trasmissione deboli (disturbi nell'immagine).

Qualora non si rilevino miglioramenti nella qualità dell'immagine anche impostando "Sì", impostare l'opzione su "No" (impostazione predefinita).

Salta

Consente di saltare i canali analogici inutilizzati premendo **PROG +/-** per selezionare i canali. (È comunque possibile selezionare un canale saltato utilizzando i tasti numerici).

Decoder

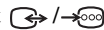
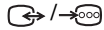
Se si utilizza un decoder collegato al connettore scart  AV1 o  AV2 mediante videoregistratore/registratori DVD, consente di visualizzare e registrare canali codificati.



In base alla nazione/regione selezionata per "Nazione" (pagina 7), questa opzione potrebbe non essere disponibile.

Confermare

Consente di salvare le modifiche operate sulle impostazioni "Programmaz. Man."



Impostazione Digitale DVB

Sintonia Digitale



Preselezione Digitale Automatica

Consente di preselezionare i canali digitali disponibili.

Questa opzione consente di effettuare nuovamente la preselezione del televisore dopo un trasloco o di cercare nuovi canali trasmessi dalle emittenti. Per ulteriori dettagli, vedere "Auto preselezione del televisore" (pagina 7).

Ordin. Progr.



Consente di rimuovere eventuali canali digitali indesiderati memorizzati sul televisore e di modificare l'ordine dei canali digitali memorizzati.

1 Premere / per selezionare il canale che si desidera rimuovere o spostare in una nuova posizione.





Utilizzare i tasti numerici per inserire il numero a tre cifre del canale noto della trasmissione desiderata.

2 Rimuovere o modificare l'ordine dei canali digitali nel modo seguente:

Per rimuovere il canale digitale

Premere . Dopo la comparsa di un messaggio di conferma, premere  per selezionare "Sì", quindi premere .

Per modificare l'ordine dei canali digitali

Premere , quindi premere / per selezionare la nuova posizione per il canale e premere .

3 Premere  **RETURN**.

(Continua)

Preselezione Digitale Manuale

Consente di preselezionare i canali digitali manualmente. Questa funzione è disponibile quando “Preselezione Digitale Automatica” è impostata su “Antenna”.

- 1 Premere il tasto numerato per selezionare il numero del canale che si desidera preselezionare manualmente, quindi premere \updownarrow per preselezionare il canale.
- 2 Una volta individuati i canali disponibili, premere \updownarrow per selezionare il canale che si desidera memorizzare, quindi premere \oplus .
- 3 Premere \updownarrow per selezionare il numero del programma che si desidera memorizzare per il nuovo canale, quindi premere \oplus .

Ripetere la procedura sopra descritta per preselezionare altri canali manualmente.

Impostazione sottotitoli

“**Impostazione Sottotitoli**”: Se si seleziona “Sottotitoli per non Udenti”, unitamente ai sottotitoli potranno essere visualizzati anche alcuni ausili visivi (se i canali televisivi trasmettono tali informazioni).

“**Lingua Sottotitoli**”: Consente di selezionare la lingua in cui vengono visualizzati i sottotitoli.

Impostazione audio

“**Tipo Audio**”: Quando è selezionato “Sottotitoli per non Udenti” consente di passare alla trasmissione con sottotitoli per non udenti.

“**Lingua Audio**”: Consente di selezionare la lingua utilizzata per un programma. Alcuni canali digitali possono trasmettere numerose lingue audio per un programma.

“**Commento Audio**”: Consente di ottenere un commento audio (narrazione) delle informazioni visive se i canali televisivi trasmettono tali informazioni.

“**Livello mix**”*: Consente di regolare i livelli dell'audio principale del televisore e del Commento audio.

“**Gamma Dinamica**”: Consente di compensare le differenze del livello audio tra i vari canali. Si noti che questa funzione potrà non produrre alcun effetto su determinati canali.

“**Uscita ottica**”: Consente di selezionare il segnale audio emesso dal terminale DIGITAL AUDIO OUT (OPTICAL) sul retro del televisore. Impostare su “Auto” quando viene collegata un'apparecchiatura compatibile con il sistema Dolby Digital e impostare su “PCM” quando viene collegata un'apparecchiatura non compatibile.



*L'opzione è disponibile esclusivamente quando “Commento Audio” è impostato su “SI”.

Display radio

Dopo 20 secondi in cui non viene premuto alcun tasto durante l'ascolto di una trasmissione radiofonica sullo schermo compare lo sfondo.

È possibile selezionare il colore dello sfondo dello schermo, visualizzare un colore a caso o visualizzare una presentazione di foto (pagina 32).

Per eliminare temporaneamente lo sfondo dello schermo, premere un tasto qualsiasi.

Blocco Programmi

Consente di impostare limitazioni di età per i programmi. I programmi che eccedono il limite di età possono essere guardati esclusivamente inserendo correttamente un codice PIN.

- 1 Utilizzare i tasti numerici per inserire il codice PIN esistente.
Qualora non sia stato impostato un PIN in precedenza, comparirà una schermata per l'immissione del codice PIN. Seguire le istruzioni riportate in “Codice PIN” di seguito.
- 2 Premere \updownarrow per selezionare il limite di età o “Ness.” (per non impostare limiti), quindi premere \oplus .
- 3 Premere \leftarrow RETURN.

Codice PIN

Per impostare il PIN per la prima volta

- 1 Utilizzare i tasti numerici per inserire il nuovo codice PIN.
- 2 Premere \leftarrow RETURN.

Per modificare il PIN

- 1 Utilizzare i tasti numerici per inserire il codice PIN esistente.
- 2 Utilizzare i tasti numerici per inserire il nuovo codice PIN.
- 3 Premere \leftarrow RETURN.



Il codice PIN 9999 viene sempre accettato.

Impostazione tecnica

“Aggiornamento Automatico Servizi”: Consente al televisore di rilevare e memorizzare servizi digitali quando divengono disponibili.



Perché l'esecuzione dell'aggiornamento servizi abbia luogo, il televisore deve essere lasciato in modalità stand-by di tanto in tanto.

“Download del Software”: Consente al televisore di ricevere automaticamente aggiornamenti software a titolo gratuito attraverso l'antenna/il cavo esistente (quando vengono emessi). Si raccomanda di impostare sempre questa opzione su “Sì”. Se non si desidera ricevere l'aggiornamento del software impostare l'opzione su “No”.



Perché l'esecuzione dell'aggiornamento del software abbia luogo il televisore deve essere lasciato in modalità stand-by di tanto in tanto.

“Informazioni di Sistema”: Consente di visualizzare la versione corrente del software e il livello del segnale.



Qualora la barra segnale sia rossa (nessun segnale) o gialla (segnale basso), controllare il collegamento dell'antenna/del cavo.

“Fuso Orario”: Consente di selezionare manualmente la zona oraria di appartenenza, qualora sia diversa dall'impostazione predefinita per il paese/ regione di appartenenza.

“Ora Legale Automatica”: Consente di attivare/disattivare la commutazione automatica tra orario solare e legale.

- **“Sì”**: Consente di commutare automaticamente tra orario solare e legale in base al calendario.
- **“No”**: L'orario viene visualizzato in base al fuso orario impostato in “Fuso Orario”.

Impostazione Modulo CA

Consente di accedere a un servizio televisivo a pagamento una volta ottenuto un Modulo di accesso condizionale (CAM) e una scheda di visualizzazione. Vedere pagina 17 per l'ubicazione della presa  (PCMCIA).

Foto



Cornice

Consente di visualizzare un'immagine fissa sullo schermo per un periodo di tempo selezionato. Trascorso tale periodo, il televisore passa automaticamente alla modalità standby.

Uso del menu Opzioni

Premere **OPTIONS** per visualizzare le seguenti opzioni.

Opzioni	Descrizione
Selezione immagine	Premere $\leftarrow/\rightarrow/\leftarrow/\rightarrow$ per selezionare una foto, quindi premere \heartsuit per impostarla.
Durata	Consente di selezionare il periodo di tempo desiderato.



- Qualora la foto venga selezionata da un dispositivo USB, questo dovrà rimanere collegato al televisore.
- Qualora sia attivato il "T. Spegnimento", il televisore si pone automaticamente in modalità standby.
- È possibile modificare le impostazioni dell'immagine dal menu Opzioni del "Visualizzatore foto USB".



Visualizzatore foto USB

È possibile visualizzare fotografie (in formato JPEG) memorizzate in una fotocamera o videocamera digitale Sony, attraverso un cavo USB o un dispositivo di memorizzazione USB sul televisore.

- 1 Collegare un dispositivo USB supportato al televisore.
- 2 Premere **HOME**.
- 3 Premere \leftarrow/\rightarrow per selezionare "Foto", quindi premere \leftarrow/\rightarrow per selezionare "Visualizzatore foto USB" e premere \oplus . Compare la schermata delle miniature.
- 4 Premere $\leftarrow/\rightarrow/\leftarrow/\rightarrow$ per selezionare la fotografia o cartella che si desidera visualizzare, quindi premere \oplus .
- 5 Premere \rightarrow **RETURN** per ritornare alla schermata delle miniature.

Operazioni aggiuntive

Premere \leftarrow/\rightarrow per selezionare un'opzione, quindi premere \oplus .

Opzioni	Descrizione
Selezione apparecchio	Premere \leftarrow/\rightarrow per selezionare un'apparecchiatura laddove vi siano più apparecchiature collegate. Le immagini Bravia sono un dispositivo predefinito.
Presentazione foto	Consente di visualizzare le fotografie una per una.
Impostazione	È possibile effettuare impostazioni avanzate per le presentazioni di foto e impostare la sequenza di visualizzazione delle miniature.

Uso del menu Opzioni

Premere **OPTIONS** per visualizzare le seguenti opzioni.

Opzioni	Descrizione
Modalità Immagine	Vedere pagina 22
T. Spegnimento	Vedere pagina 25
Risparmio Energia	Vedere pagina 24



Non disponibile nella schermata delle miniature e con l'opzione "Presentazione foto".



- Il visualizzatore foto USB supporta esclusivamente fotografie JPEG conformi a DCF-.
- Quando si collega una fotocamera digitale Sony, impostare la modalità di connessione USB della fotocamera su Auto o "Mass Storage" (memoria di massa). Per ulteriori informazioni sulla modalità di connessione USB, fare riferimento alle istruzioni fornite con la fotocamera digitale.
- Il visualizzatore foto USB supporta esclusivamente il sistema di file FAT32.
- Mentre il televisore accede ai dati sul dispositivo di registrazione, osservare le seguenti precauzioni:
 - Non spegnere il televisore o il dispositivo USB collegato.
 - Non scollegare il cavo USB.
 - Non rimuovere il dispositivo di registrazione. I dati sul dispositivo di registrazione potrebbero risultarne danneggiati.
- Non utilizzare un dispositivo USB non supportato. Ciò potrebbe provocare malfunzionamenti.
- Sony declina qualsiasi responsabilità per danni o perdita di dati sul dispositivo di registrazione dovuti a malfunzionamento di dispositivi collegati o del televisore.
- Visitare il sito web indicato di seguito per informazioni aggiornate sui dispositivi USB compatibili.
<http://support.sony-europe.com/TV/compatibility/>

Caratteristiche tecniche

Schermo

Requisiti di alimentazione:
220-240 V AC, 50 Hz

Dimensioni schermo:

KDL-52xxxx: 52"
KDL-46xxxx: 46"
KDL-40xxxx: 40"
KDL-37xxxx: 37"
KDL-32xxxx: 32"
KDL-26xxxx: 26"

Risoluzione schermo:

1.920 punti (orizzontale) x 1.080 linee (verticale) (solo per KDL-52W4xxx, KDL-46W4xxx, KDL-40W4xxx, KDL-32W4xxx, KDL-40E4xxx, KDL-32E4xxx)
1.366 punti (orizzontale) x 768 linee (verticale) (solo per KDL-37V4xxx, KDL-32V4xxx, KDL-26V4xxx, KDL-26E4xxx)

Potenza assorbita*:

KDL-52W4xxx:
223 W (modalità Casa / Standard)
253 W (modalità Negozio / Brillante)

KDL-46W4xxx:
225 W (modalità Casa / Standard)
243 W (modalità Negozio / Brillante)

KDL-40W4xxx, KDL-40E4xxx:
176 W (modalità Casa / Standard)
201 W (modalità Negozio / Brillante)

KDL-37V4xxx:
138 W (modalità Casa / Standard)
155 W (modalità Negozio / Brillante)

KDL-32E4xxx, KDL-32W4xxx:
120 W (modalità Casa / Standard)
143 W (modalità Negozio / Brillante)

KDL-32V4xxx:
111 W (modalità Casa / Standard)
122 W (modalità Negozio / Brillante)

KDL-26V4xxx, KDL-26E4xxx:
88 W (modalità Casa / Standard)
98 W (modalità Negozio / Brillante)

* Per ulteriori dettagli sulla "Modalità casa" o sulla "Modalità negozio" vedere pagina 7.

Potenza assorbita in modalità standby*:

0,19 W o inferiore

* Il consumo specificato in standby viene raggiunto una volta ultimati i processi interni necessari del televisore.

* Quando è attiva l'opzione "Controllo per HDMI", il consumo elettrico in standby è di 0,6 W.

* Quando è attiva l'opzione "Avvio rapido", il consumo elettrico in standby rimarrà a 16 W per le due ore successive alla selezione della modalità standby.

Dimensioni (l x h x p):

KDL-52W4xxx:
Circa: 126,2 x 87,1 x 34,7 cm (con il mobile)
Circa: 126,2 x 82,9 x 11,9 cm (senza mobile)

KDL-46W4xxx:
Circa: 112,0 x 78,2 x 30,7 cm (con il mobile)
Circa: 112,0 x 74,2 x 11,5 cm (senza mobile)

KDL-40W4xxx:
Circa: 98,6 x 68,4 x 27,9 cm (con il mobile)
Circa: 98,6 x 64,6 x 11,0 cm (senza mobile)

KDL-40E4xxx:
Circa: 100,6 x 69,5 x 28,3 cm (con il mobile)
Circa: 100,6 x 64,5 x 11,4 cm (senza mobile)

KDL-37V4xxx:
Circa: 92,0 x 64,9 x 27,9 cm (con il mobile)
Circa: 92,0 x 61,0 x 11,0 cm (senza mobile)

KDL-32W4xxx, KDL-32V4xxx:
Circa: 79,4 x 57,7 x 24,2 cm (con il mobile)
Circa: 79,4 x 54,0 x 9,9 cm (senza mobile)

KDL-32E4xxx:
Circa: 81,4 x 58,7 x 24,1 cm (con il mobile)
Circa: 81,4 x 54,0 x 10,4 cm (senza mobile)

KDL-26V4xxx:
Circa: 65,9 x 50,5 x 24,2 cm (con il mobile)
Circa: 65,9 x 46,6 x 9,5 cm (senza mobile)

KDL-26E4xxx:
Circa: 68,4 x 47,5 x 18,6 cm (con il mobile)
Circa: 68,4 x 46,9 x 10,1 cm (senza mobile)

Peso:

KDL-52W4xxx:
Circa: 38,0 kg (con il mobile)
Circa: 32,0 kg (senza mobile)

KDL-46W4xxx:
Circa: 29,0 kg (con il mobile)
Circa: 25,0 kg (senza mobile)

KDL-40W4xxx:
Circa: 21,5 kg (con il mobile)
Circa: 18,5 kg (senza mobile)

KDL-40E4xxx:
Circa: 22,0 kg (con il mobile)
Circa: 19,0 kg (senza mobile)

KDL-37V4xxx:
Circa: 20,5 kg (con il mobile)
Circa: 17,5 kg (senza mobile)

KDL-32W4xxx, KDL-32V4xxx, KDL-32E4xxx:
Circa: 15,5 kg (con il mobile)
Circa: 13,0 kg (senza mobile)

KDL-26V4xxx, KDL-26E4xxx:
Circa: 12,5 kg (con il mobile)
Circa: 10,0 kg (senza mobile)

Sistema pannello

Pannello LCD (Display Cristalli Liquidi)

Sistema televisivo

Analogico: In base alla nazione/regione selezionata:
B/G/H, D/K, L, I

Digitale: DVB-T/DVB-C

Sistema Colore/Video

Analogico: PAL, SECAM
NTSC 3.58, 4.43 (solo ingresso video)

Digitale: MPEG-2 MP@ML/HL, H.264/MPEG-4 AVC
HP@L4.0, MP@L3.0

Antenna

Terminale esterno 75 ohm per VHF/UHF

Copertura dei canali

Analogico: VHF: E2-E12
UHF: E21-E69
CATV: S1-S20
HYPER: S21-S41
D/K: R1-R12, R21-R69
L: F2-F10, B-Q, F21-F69
I: UHF B21-B69

Digitale: VHF/UHF

Terminali

 AV1
connettore scart a 21 pin (standard CENELEC) per ingresso audio/video, ingresso RGB e uscita audio/video TV.

 AV2 (SMARTLINK)
connettore scart a 21 pin (standard CENELEC) per ingresso di segnali audio/video, ingresso RGB, ingresso S Video, uscita audio/video selezionabile e interfaccia SMARTLINK.

(Continua)

- AV3 Ingresso video (connettore fono)
- AV3 Ingresso audio (connettori fono)
- Uscita audio (Sinistra/Destra) (connettori fono)

→ COMPONENT IN

Formati supportati: 1080/24p, 1080p, 1080i, 720p, 576p, 576i, 480p, 480i

Y: 1 Vp-p, 75 ohm, 0,3 V sincron negativa

Pb/Cb: 0,7 Vp-p, 75 ohm

Pr/Cr: 0,7 Vp-p, 75 ohm



Ingresso audio (connettori fono)

500 mVrms

HDMI IN 1, 2, 3

Video: 1080/24p, 1080p, 1080i, 720p, 576p, 576i, 480p, 480i

Audio: PCM lineare due canali
32, 44,1 e 48 kHz, 16, 20 e 24 bit

PC (vedere tabella)

Audio analogico (minijack):

500 mVrm

(solo HDMI IN 2)

PC IN → Ingresso PC (15 pin Dsub)

G: 0,7 Vp-p, 75 ohm, no Sincron su Verde

B: 0,7 Vp-p, 75 ohm, no Sincron su Verde

R: 0,7 Vp-p, 75 ohm, no Sincron su Verde

HD: 1-5 Vp-p

VD: 1-5 Vp-p

→ Ingresso audio del PC (minijack)

→ Uscita cuffia

→ Alloggiamento CAM (Conditional Access Module, modulo di accesso condizionale)

→ Porta USB

Formati supportati: File JPEG in base al formato DCF.

→ DIGITAL AUDIO OUT (OPTICAL) connettore ottico digitale. Dolby digitale o audio PCM da DVB in base alla trasmissione, audio PCM da altre sorgenti di ingresso.

Uscita audio (connettori fono)

Uscita audio

10 W + 10 W (RMS)

Accessori opzionali

- KDL-52W40xx/ KDL-52W42xx/ KDL-46W40xx/
KDL-46W42xx/ KDL-40W40xx/ KDL-40W42xx/
KDL-32W40xx/ KDL-32W42xx/ KDL-40E40xx/
KDL-32E40xx/ KDL-37V45xx/ KDL-37V47xx/
KDL-32V45xx/ KDL-32V47xx:

Staffa di montaggio a parete SU-WL500.

- KDL-26V45xx/ KDL-26V47xx / KDL-26E40xx:

Staffa di montaggio a parete SU-WL100.

- KDL-46W40xx/ KDL-46W42xx/ KDL-40W40xx/
KDL-40W42xx/KDL-32W40xx/ KDL-32W42xx/
KDL-40E40xx/ KDL-32E40xx/ KDL-37V45xx/
KDL-37V47xx/ KDL-32V45xx/ KDL-32V47xx:

Supporto del televisore SU-FL300M.

Design e specifiche sono soggetti a modifiche senza preavviso.

Schema di riferimento segnali di ingresso computer per PC

Segnali	Orizzontale (Pixel)	Verticale (Linea)	Frequenza orizzontale (kHz)	Frequenza verticale (Hz)	Standard
VGA	640	480	31.5	60	VESA
	640	480	37.5	75	VESA
	720	400	31.5	70	VGA-T
SVGA	800	600	37.9	60	Linee guida VESA
	800	600	46.9	75	VESA
XGA	1024	768	48.4	60	Linee guida VESA
	1024	768	56.5	70	VESA
	1024	768	60.0	75	VESA
WXGA	1280	768	47.4	60	VESA
	1280	768	47.8	60	VESA
	1280	768	60.3	75	
	1360	768	47.7	60	VESA
SXGA	1280	1024	64.0	60	VESA

- L'ingresso PC di questo televisore non supporta il sincronismo sul verde o il sincronismo composito.
- L'ingresso PC di questo televisore non supporta segnali interlacciati.
- L'ingresso PC di questo televisore supporta i segnali indicati nello schema sopra riportato con una frequenza verticale di 60 Hz. Per altri segnali, verrà visualizzato il messaggio "Nessun segnale".

Schema di riferimento segnali di ingresso computer per HDMI IN 1, 2, 3

Segnali	Orizzontale (Pixel)	Verticale (Linea)	Frequenza orizzontale (kHz)	Frequenza verticale (Hz)	Standard
VGA	640	480	31.5	60	VESA
SVGA	800	600	37.9	60	Linee guida VESA
XGA	1024	768	48.4	60	Linee guida VESA
WXGA	1280	768	47.4	60	VESA
WXGA	1280	768	47.8	60	VESA
SXGA*	1280	1024	64.0	60	VESA
WXGA**	1360	768	47.7	60	VESA

* Solo per KDL-52W4xxx, KDL-46W4xxx, KDL-40W4xxx, KDL-32W4xxx, KDL-40E4xxx, KDL-32E4xxx.

** Solo per KDL-37V4xxx, KDL-32V4xxx, KDL-26V4xxx, KDL-26E4xxx.

Ricerca guasti

Verificare se l'indicatore  (standby) lampeggia in rosso.

Quando lampeggia

La funzione di autodiagnostica è attivata.

- 1 Annotare quante volte l'indicatore  (standby) lampeggia tra ogni interruzione di due secondi.

Per esempio, l'indicatore lampeggia tre volte, quindi c'è una sospensione di due secondi, seguita da altri tre lampeggi, ecc.



- 2 Premere  sul bordo superiore del televisore per spegnerlo, scollegare il cavo di alimentazione e comunicare al proprio rivenditore o centro servizi Sony la modalità di lampeggio dell'indicatore (numero di lampeggi).

Quando non lampeggia

- 1 Controllare gli elementi indicati nella tabella sottostante.
- 2 Se il problema persiste, fare riparare il televisore da personale tecnico qualificato.

Immagine

Assenza di immagine (schermo scuro) e assenza di audio

- Controllare il collegamento dell'antenna/del cavo.
- Collegare il televisore alla rete di alimentazione, e premere  sul bordo superiore del televisore.
- Qualora l'indicatore  (standby) si accenda in rosso, premere .

Assenza di immagine o di informazioni menu dall'apparecchiatura collegata al connettore scart



- Premere / per visualizzare l'elenco delle apparecchiature collegate, quindi selezionare l'ingresso desiderato.
- Controllare il collegamento tra l'apparecchiatura opzionale e il televisore.

Immagine doppie o ombre (solo in modalità analogica)

- Controllare il collegamento dell'antenna/del cavo.
- Controllare l'ubicazione e il direccionamento dell'antenna.

Sullo schermo compaiono solo effetto neve e rumore (solo in modalità analogica)

- Controllare che l'antenna non sia rotta o piegata.
- Controllare che la durata dell'antenna non sia giunta al termine (3-5 anni in caso di uso normale, 1-2 anni in zone di mare).

Immagine con disturbi visivi o audio durante la visualizzazione di un canale televisivo (solo in modalità analogica)

- Regolare "AFT" (Sintonizzazione automatica di precisione) per ottenere una migliore ricezione dell'immagine (pagina 28).

Sullo schermo compaiono puntini neri e/o luminosi



- L'immagine di uno schermo si compone di pixel. Eventuali puntini neri e/o luminosi (pixel) sullo schermo non denotano un malfunzionamento.

Assenza di colore nei programmi

- Selezionare "Ripristino" (pagina 22).

Assenza di colore o colore irregolare durante la visione di un segnale proveniente dalle prese

/ COMPONENT IN

- Verificare il collegamento delle prese / COMPONENT IN e controllare che i connettori siano saldamente inseriti nelle rispettive prese.



L'immagine si ferma sullo schermo o contiene blocchi

- Controllare livello del segnale (pagina 31). Qualora la barra segnale sia rossa (nessun segnale) o gialla (segnale basso), controllare il collegamento dell'antenna/del cavo.

- Rimuovere il dispositivo USB collegato. Potrebbe essere danneggiato o non supportato dal televisore. Visitare il sito web indicato di seguito per informazioni aggiornate sui dispositivi USB compatibili: <http://support.sony-europe.com/TV/compatibility/>

Audio

Assenza di audio, ma immagine buona

- Premere  +/- o  (esclusione audio).
- Verificare se "Altoparlante" è impostato su "Altoparlante TV" (pagina 27).
- Quando si utilizza un ingresso HDMI con CD Super Audio o DVD-Audio, DIGITAL AUDIO OUT (OPTICAL) potrebbe non emettere segnali audio.

Canali

Il canale desiderato non può essere selezionato

- Passare dalla modalità digitale a quella analogica o viceversa e selezionare il canale digitale/analogico desiderato.

Alcuni canali sono vuoti

- Solo canale codificato/abbonamento. Abbonarsi al servizio televisivo a pagamento.
- Il canale viene utilizzato solo per i dati (immagine e audio assenti).
- Rivolgersi all'emittente televisiva per i dettagli della trasmissione.

I canali digitali non vengono visualizzati

- Rivolgersi a un installatore locale per verificare se sono disponibili trasmissioni digitali nella zona.
- Procurarsi un'antenna più potente.

Generale

Immagine e/o audio distorti

- Tenere il televisore lontano da fonti di rumore quali autovetture, motocicli, asciugacapelli o apparecchiature ottiche.
- Durante l'installazione delle apparecchiature opzionali, lasciare spazio tra queste e il televisore.
- Controllare il collegamento dell'antenna/del cavo.
- Tenere il cavo televisivo dell'antenna/del cavo lontano da altri cavi di connessione.

Il televisore si spegne automaticamente (passa automaticamente alla modalità standby)

- Verificare se "T. Spegnimento" sia attivato o confermare l'impostazione "Durata" di "Impostaz. accesso timer" (pagina 25).
- Qualora non venga ricevuto alcun segnale o non si effettui nessuna operazione in modalità televisore per 10 minuti, il televisore si pone automaticamente in modalità standby.

Il televisore si accende automaticamente

- Verificare se "Avvio Timer" sia attivato (pagina 25).

Impossibile selezionare alcune fonti di ingresso

- Selezionare "Impostazione AV" e disattivare l'opzione "Salta" per la fonte di ingresso (pagina 26).

Il telecomando non funziona

- Sostituire le batterie.

Impossibile aggiungere un canale all'Elenco preferiti

- L'Elenco preferiti può contenere fino a 999 canali.

L'apparecchiatura HDMI non compare nell'"Elenco Dispositivi HDMI"

- Verificare che l'apparecchiatura sia compatibile con il controllo per HDMI.

Non tutti i canali sono preselezionati

- Visitare il sito web dell'assistenza per informazioni sui fornitori di servizi via cavo. <http://support.sony-europe.com/TV/DVBC/>

Non è possibile selezionare "No" in "Controllo per HDMI"

- Qualora apparecchiature audio compatibili siano collegate al televisore, non è possibile selezionare "No" in questo menu. Se si desidera modificare l'uscita audio all'altoparlante del televisore, selezionare "Altoparlante TV" nel menu "Altoparlante" (pagina 27).

DICHIARAZIONE DI CONFORMITA' IN BASE ALL'ARTICOLO 2 PARAGRAFO B DEL D.M. 26.03.1992

Si dichiara che questi modelli sono stati assemblati nella Comunità Economica Europea nel rispetto delle disposizioni di cui al D.M. 26.03.92 ed in particolare sono conformi alle prescrizioni dell'articolo 1 dello stesso D.M.

DICHIARAZIONE DI CONFORMITÀ

Si dichiara che gli apparecchi sono stati fabbricati in conformità all' Art. 2 Comma 1 del D.M. 28.08.1995 n.548.

Le prescrizioni alle frequenze sono quelle indicate nel paragrafo 3 dell' allegato A. al D.M. 25.06.85 e nel paragrafo 3 dell' allegato 1 al D.M. 27.08.87 e precisamente:

BANDE DI FREQUENZA

1. Bande di frequenza:

Low VHF	E2 - C	Freq. da 48,25 a 82,25 MHz	Compreso Canale C
	S01 - S2	Freq. da 69,25 a 112,25 MHz	
	S3 - S10	Freq. da 119,25 a 168,25 MHz	
High VHF	E5 - E12	Freq. da 175,25 a 224,25 MHz	
	S11 - S20	Freq. da 231,25 a 294,25 MHz	
Hyperband	S21 - S36	Freq. da 303,25 a 423,25 MHz	
	S37 - S41	Freq. da 431,25 a 463,25 MHz	
UHF	E21- E69	Freq. da 471,25 a 855,25 MHz	

2. Frequenza intermedia: Multi - Standard FI-Video: 38,9 MHz

FI-Audio I: 33,4 MHz

FI-Audio II: 33,16 MHz

3. Oscillatore locale: Frequenza oscillatore locale superiore a quella del segnale.

KDL-52W40xx Diagrammi a blocchi
KDL-52W42xx

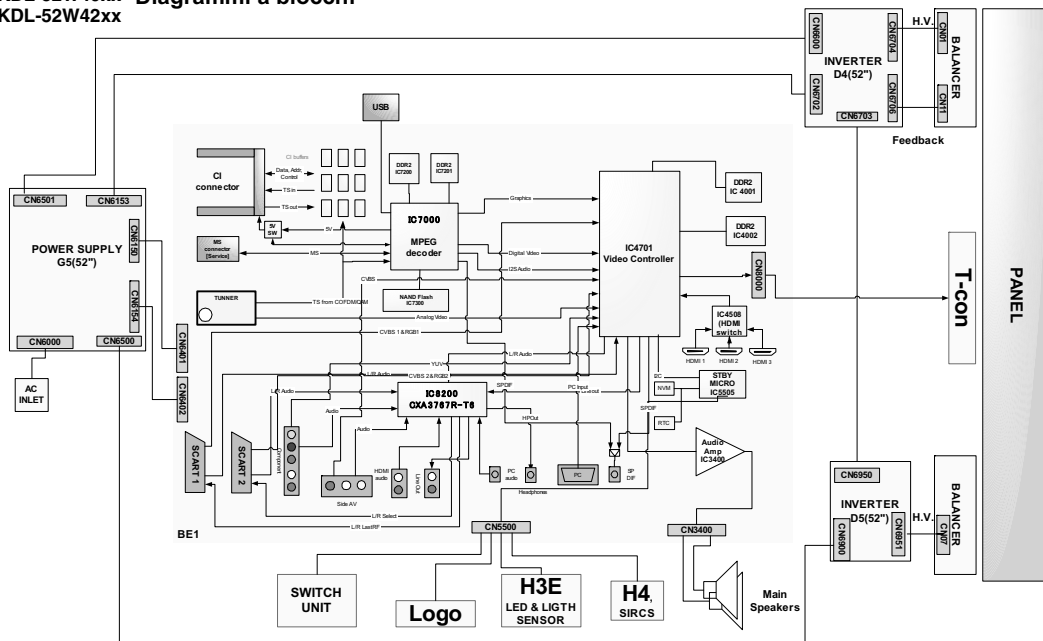

KDL-46W40xx
 KDL-46W42xx
 KDL-40W40xx
 KDL-40W42xx
 KDL-40E40xx

Diagrammi a blocchi

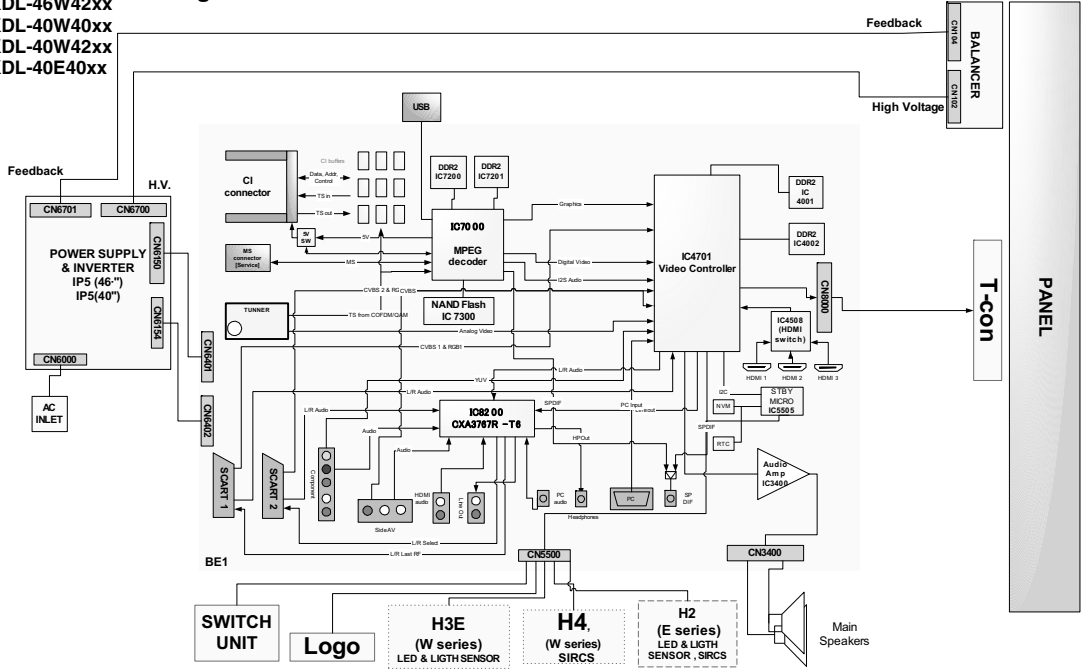

KDL-32W40xx
 KDL-32W42xx
 KDL-32E40xx
 KDL-26E40xx
 KDL-37V45xx
 KDL-37V47xx
 KDL-32V45xx
 KDL-32V47xx
 KDL-26V45xx
 KDL-26V47xx

Diagrammi a blocchi

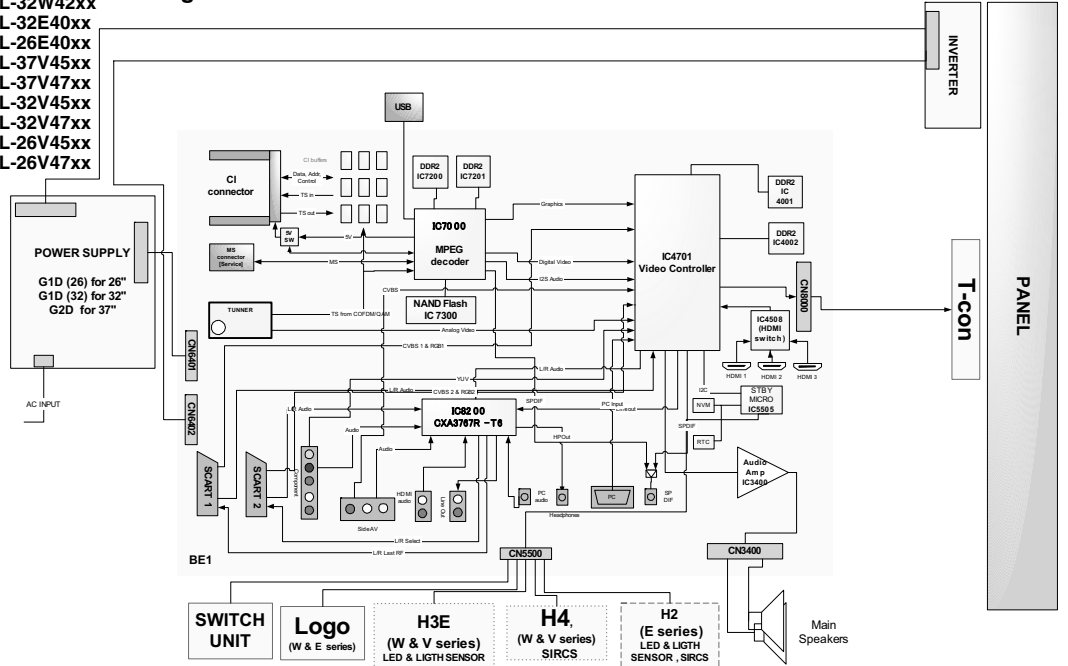

Inleiding

Bedankt dat u hebt gekozen voor dit Sony-product. Alvorens de televisie te gebruiken, dient u deze handleiding volledig door te lezen. Bewaar de handleiding voor raadpleging in de toekomst.

Wegwerpen van het televisietoestel



Verwijdering van oude elektrische en elektronische apparaten (toepasbaar in de Europese Unie en andere Europese landen met gescheiden afvalsystemen)

Het symbool op het product of op de verpakking wijst erop dat dit product niet als huishoudelijk afval mag worden

behandeld. Het moet echter naar een plaats worden gebracht waar elektrische en elektronische apparatuur wordt gerecycled. Als u ervoor zorgt dat dit product op de correcte manier wordt verwerkt, voorkomt u voor mens en milieu negatieve gevolgen die zich zouden kunnen voordoen in geval van verkeerde afvalbehandeling. De recycling van materialen draagt bij tot het vrijwaren van natuurlijke bronnen. Voor meer details in verband met het recyclen van dit product, neemt u contact op met de gemeentelijke instanties, het bedrijf of de dienst belast met de verwijdering van huishoudafval of de winkel waar u het product hebt gekocht.



Verwijdering van oude batterijen (in de Europese Unie en andere Europese landen met gescheiden inzamelingssystemen)

Dit symbool op de batterij of verpakking wijst erop dat de meegeleverde batterij van dit product niet als huishoudelijk afval mag worden behandeld. Door deze batterijen op juiste wijze af te voeren,

voorkomt u negatieve gevolgen die zich zouden kunnen voordoen voor mens en milieu in geval van verkeerde afvalbehandeling. Het recyclen van materialen draagt bij tot het vrijwaren van natuurlijke bronnen. Als een product om redenen van veiligheid, prestaties of data-integriteit een permanente verbinding met de batterij vereist, dan mag deze batterij enkel door gekwalificeerd servicepersoneel vervangen worden. Om een gepaste verwerking van de batterij te garanderen, dient u het product aan het eind van zijn levenscyclus in te leveren bij het geëigende inzamelingspunt voor de recyclage van elektrisch en elektronisch materiaal. Voor alle andere batterijen verwijzen we u naar het gedeelte over hoe de batterij veilig uit het product te verwijderen. Lever de batterij in bij het geëigende inzamelingspunt voor de recyclage van batterijen. Voor meer details in verband met het recyclen van dit product of deze batterij, neemt u contact op met de gemeentelijke instanties, het bedrijf of de dienst belast met de verwijdering van huishoudelijk afval of de winkel waar u het product hebt gekocht.

De fabrikant van dit product is Sony Corporation, 1-7-1 Konan Minato-ku Tokio, 108-0075 Japan. De geautoriseerde vertegenwoordiger voor EMC en productveiligheid is Sony Deutschland GmbH, Hedelfinger Strasse 61, 70327 Stuttgart, Duitsland. Raadpleeg voor zaken met betrekking tot onderhoud en garantie de adressen in de afzonderlijk bijgeleverde onderhouds- of garantiedocumenten.

Mededeling betreffende de digitale televisiefunctie

- Functies met betrekking tot digitale televisie (DVB) werken alleen in landen of gebieden waar DVB-T (MPEG2 en MPEG4 AVC) digitale aardse signalen worden uitgezonden of waar toegang is tot een compatibele DVB-C (MPEG2 en MPEG4 AVC) kabelservice. Vraag uw dealer of u een DVB-T-sigitaal kunt ontvangen waar u woont of vraag uw kabelleverancier of hun DVB-C-kabelservice geschikt is voor een geïntegreerde werking met deze televisie.
- Uw kabelleverancier kan voor een dergelijke service extra kosten in rekening brengen en het kan zijn dat u moet instemmen met bepaalde voorwaarden.
- Alhoewel dit televisietoestel de DVB-T- en DVB-C-specificaties volgt, kan compatibiliteit met toekomstige DVB-T digitale aardse en DVB-C digitale kabeluitzendingen niet worden gegarandeerd.
- Bepaalde digitale televisiefuncties zijn wellicht niet beschikbaar in sommige landen/regio's en DVB-C-kabel werkt wellicht niet goed met alle aanbieders.
- Raadpleeg voor meer informatie over de DVB-C-functie onze site voor kabelondersteuning: <http://support.sony-europe.com/TV/DVBC/>

Informatie over handelsmerken

- **DVB** is een gedeponeerd handelsmerk van het DVB project.
- Vervaardigd onder licentie van BBE Sound, Inc. Gelicentieerd onder BBE Sound, Inc. onder een of meer van de volgende VS-octrooien: 5510752, 5736897. BBE en het BBE-symbool zijn gedeponeerde handelsmerken van BBE Sound, Inc.
- Vervaardigd onder licentie van Dolby Laboratories. "Dolby" en het dubbele D-symbool  zijn handelsmerken van Dolby Laboratories.
- HDMI, het HDMI-logo en High-Definition Multimedia Interface zijn handelsmerken of gedeponeerde handelsmerken van HDMI Licensing LLC.

BBE.ViVA  **DOLBY**
HD3D Sound **DIGITAL • PLUS**

HDMI™  **VIRTUAL**
HIGH-DEFINITION MULTIMEDIA INTERFACE **DOLBY**
SURROUND

- De afbeeldingen in deze handleiding zijn van model KDL-40W4000, tenzij anderszins wordt aangegeven.
- De "x" die verschijnt bij de modelnaam komt overeen met een cijfer dat betrekking heeft op de kleurenvariatie.

Inhoudsopgave

Aan de slag

4

Accessoires controleren	4
Veiligheidsinformatie	9
Voorzorgsmaatregelen	10
Overzicht van de afstandsbediening	11
Overzicht van de toetsen en lampjes van de televisie	12

Televisie kijken

Televisie kijken	13
De programmagids bekijken DVB	15
De digitale favorieten-lijst gebruiken DVB	16

Optionele apparatuur gebruiken

Optionele apparatuur aansluiten	17
Beelden bekijken van apparatuur die op de televisie is aangesloten	18
BRAVIA Sync (Controle voor HDMI) gebruiken	19

Menu-functies gebruiken

Overzicht van het startmenu van de televisie (XMB™)	21
Instellingen	22
Beeld	22
Geluid	23
Kenmerken	24
Instellingen	25
Analoge instelling	28
Digitaal Set-up DVB	29
Foto	32
Fotokader	32
USB Photo Viewer	32

Overige informatie

Specificaties	33
Problemen oplossen	36

DVB : alleen voor digitale kanalen

 Alvorens de televisie te gebruiken, dient u de paragraaf met veiligheidsinformatie in deze handleiding te lezen. Bewaar deze handleiding zodat u deze in de toekomst kunt raadplegen.

Aan de slag

1: Accessoires controleren

Netsnoer (1) (alleen voor KDL-52W4xxx, KDL-46W4xxx, KDL-40W4xxx, KDL-40E4xxx)

Afstandsbediening RM-ED011 (1)

Afstandsbediening RM-ED011 W (1) (alleen voor KDL-40E4xxx, KDL-32E4xxx, KDL-26E4xxx)

Batterijen AA-formaat (type R6) (2)

Standaard (1) (behalve voor KDL-52W4xxx, KDL-26E4xxx)

Schroeven voor standaard (4) (alleen voor KDL-46W4xxx, KDL-40W4xxx, KDL-40E4xxx, KDL-37V4xxx)

Schroeven voor standaard (3) (alleen voor KDL-32W4xxx, KDL-32E4xxx, KDL-32V4xxx, KDL-26V4xxx)

Batterijen in de afstandsbediening plaatsen

Druk op het lipje en haal deze omhoog om te openen.

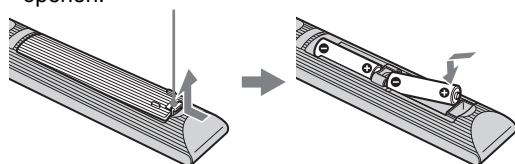

2: De standaard bevestigen

(behalve voor KDL-52W4xxx, KDL-26E4xxx)

- 1 Open de kartonnen doos en haal de standaard en de schroeven eruit.

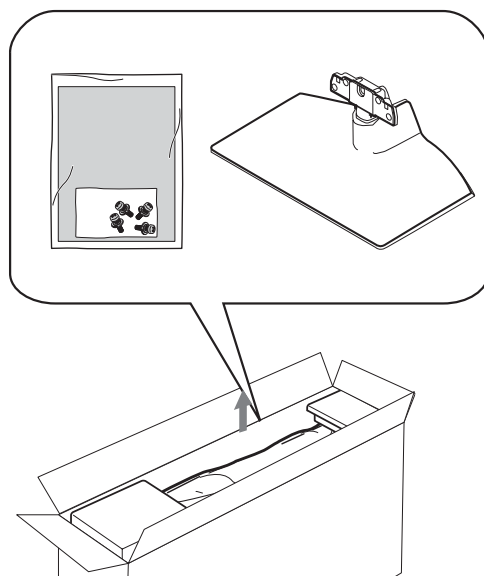

- 2** Plaats de televisie op de standaard. Let hierbij op de kabels.

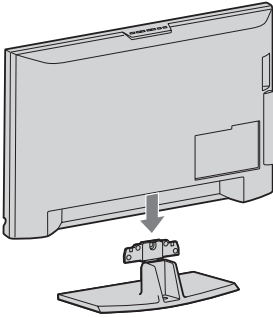

- 3** Bevestig de standaard aan de televisie met de meegeleverde schroeven.

KDL-46W4xxx
KDL-40W4xxx
KDL-40E4xxx
KDL-37V4xxx

KDL-32W4xxx
KDL-32E4xxx
KDL-32V4xxx
KDL-26V4xxx

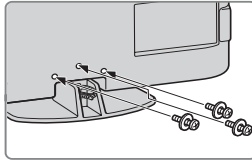
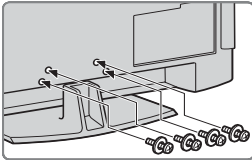

Als u een elektrische schroevendraaier gebruikt, stelt u het aandraaimoment in op ongeveer 1,5 N·m (15 kgf·cm)

3: Een antenne/ videorecorder/dvd- recorder aansluiten

Een antenne/kabel aansluiten

Aards signaal of
kabel

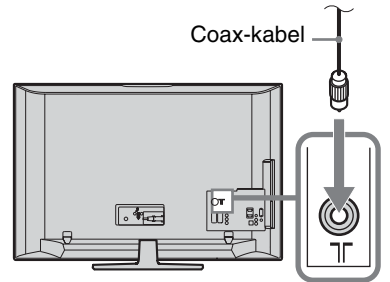

Een antenne/kabel/videorecorder/dvd-recorder
aansluiten

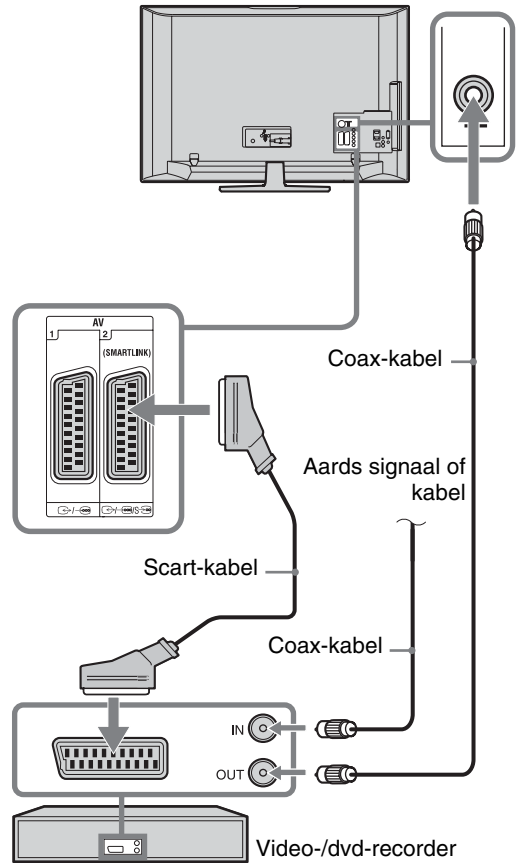

4: Voorkomen dat de televisie omvalt

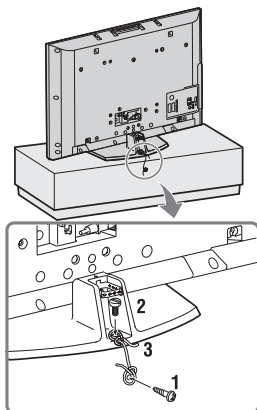

- 1 Plaats een houtschroef (4 mm diameter, niet meegeleverd) in de televisiestandaard.
- 2 Plaats een kolomschroef (M6 x 12, niet meegeleverd) in de schroefopening van de televisie.
- 3 Bevestig de houtschroef en de kolomschroef met een stevige draad.

5: De kabels aansluiten

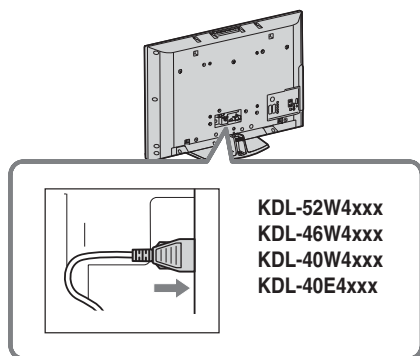

6: Kabels bundelen

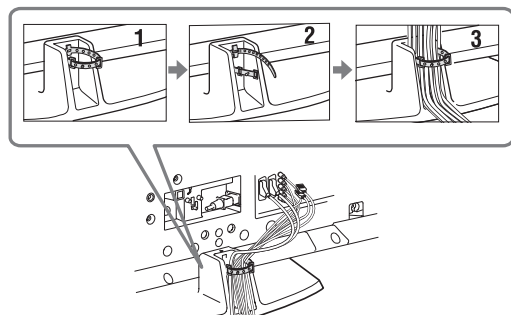

7: De eerste instellingen uitvoeren

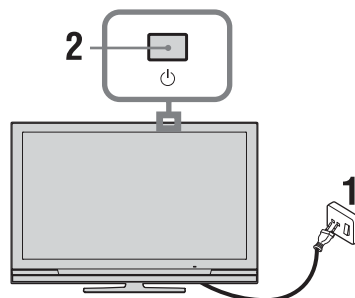

- 1 Sluit de televisie aan op de netspanning (220-240V AC, 50Hz).
- 2 Druk op op de televisie. De eerste keer dat u de televisie aanzet, verschijnt het menu Taal op het scherm.
- 3 Druk op om de taal te selecteren die wordt weergegeven op de menuschermen en druk vervolgens op .

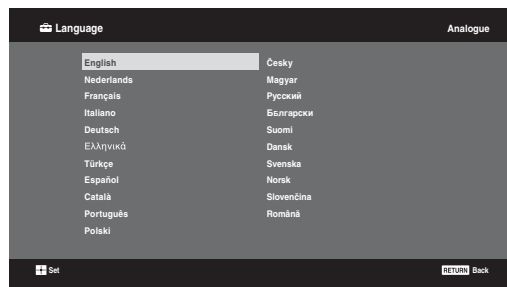

- 4 Druk op / om het land of de regio te selecteren waarin u de televisie gaat gebruiken en druk vervolgens op .

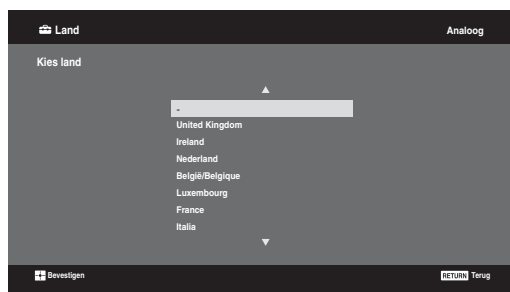

Als het land of de regio waarin u de televisie wilt gebruiken, niet in de lijst wordt weergegeven, dan selecteert u “-” in plaats van een land of regio.

- 5 Druk op / om het type locatie te selecteren waar u de televisie gaat bedienen en druk vervolgens op .



Sony raadt aan "Thuis" te selecteren om energie te besparen.



Met deze optie kunt u de oorspronkelijke beeldinstelling selecteren voor de verlichtingsomstandigheden in deze omgevingen.

8: Televisie automatisch programmeren

- 1 Selecteer OK en druk vervolgens op .

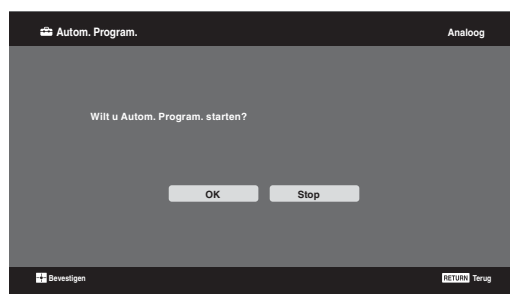

- 2 Druk op / om “Aards” of “Kabel” kabel te selecteren en druk vervolgens op .
- Als u “Kabel” selecteert, wordt het scherm voor het selecteren van het scantype weergegeven.

Zie “De televisie afstemmen voor Kabelverbinding” (pagina 8).

De televisie begint te zoeken naar alle beschikbare digitale kanalen en vervolgens naar alle beschikbare analoge kanalen. Dit kan enige tijd duren; druk tijdens het zoeken geen toetsen in op de televisie of de afstandsbediening.

Als er een bericht verschijnt waarin u wordt gevraagd de aansluiting van de antenne te controleren:

dan zijn er geen digitale of analoge kanalen gevonden. Controleer de aansluiting van de antenne/kabel en druk op om het automatisch programmeren opnieuw te starten.

- 3 Als het menu Programma's sorteren op het scherm verschijnt, volgt u de stappen van “Programma's sorteren”(pagina 28).

Als u de volgorde van de opgeslagen analoge kanalen op de televisie niet wilt wijzigen, drukt u op **RETURN** om naar stap 4 te gaan.

4



Zie pagina 24 voor meer informatie.

5

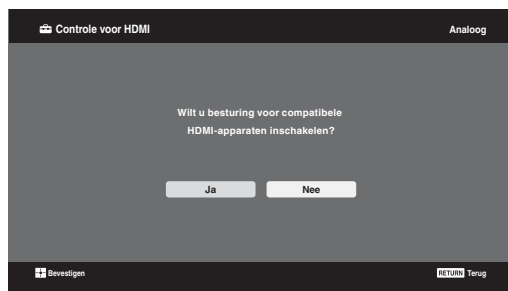

Zie pagina 19 voor meer informatie.

- 6 Druk op .

De televisie heeft nu alle beschikbare kanalen afgestemd.



Wanneer een digitale zender niet kan worden ontvangen, of als er een regio wordt geselecteerd zonder digitale zenders, dan moet de tijd worden ingesteld na het uitvoeren van stap 3.

De televisie afstemmen voor Kabelverbinding

- 1 Druk op \oplus .
- 2 Druk op \uparrow/\downarrow om "Snelscan" of "Volledige scan" te selecteren en druk vervolgens op \oplus .

"Snelscan" : de kanalen worden afgestemd volgens de informatie van de kabelaanbieder in het uitzendesignaal.

De aanbevolen instelling voor "Frequentie", "Netwerk-ID" en "Symboolsnelheid" is "Auto". Deze optie wordt aanbevolen voor het snel programmeren, mits dit door uw kabelaanbieder wordt ondersteund.

Als er via "Snelscan" niet wordt afgestemd, moet u de methode "Volledige scan", die hierna wordt beschreven, gebruiken.

"Volledige scan" : Alle beschikbare kanalen worden afgestemd en opgeslagen. Deze procedure kan enige tijd in beslag nemen. Deze optie wordt aanbevolen als "Snelscan" niet door uw kabelaanbieder wordt ondersteund. Raadpleeg voor meer informatie over ondersteunde kabelaanbieders de ondersteuningssite:

<http://support.sony-europe.com/TV/DVBC/>

- 3 Druk op \downarrow om "Start" te selecteren en druk vervolgens op \oplus .

De televisie begint te zoeken naar kanalen. Druk geen toetsen in op de televisie of de afstandsbediening.



Bepaalde kabelaanbieders ondersteunen "Snelscan" niet. Als er geen kanalen worden gedetecteerd via "Snelscan", gebruikt u "Volledige scan".

De tafelstandaard van de televisie losmaken



Verwijder de tafelstandaard niet, tenzij u de televisie aan de wand wilt monteren.

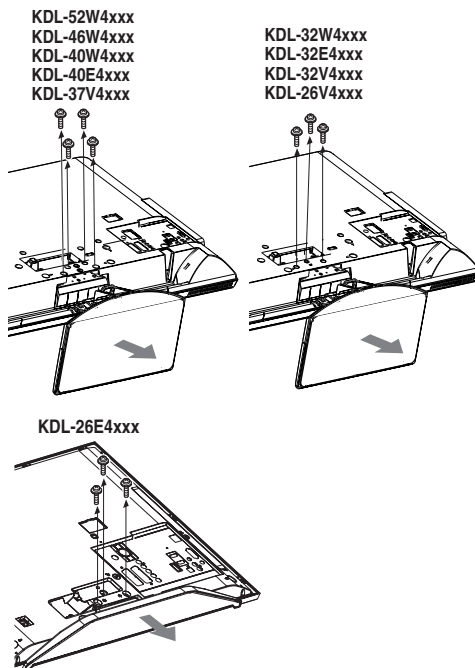

Veiligheidsinformatie

Installatie/configuratie

Installeer en gebruik de televisie volgens de instructies hieronder om het risico op brand, elektrische schok, schade en/of letsel te vermijden.

Installatie

- Het televisietoestel moet in de buurt van een goed toegankelijk stopcontact worden geplaatst.
- Plaats het televisietoestel op een stabiele, vlakke ondergrond.
- Laat wandinstallaties alleen door gekwalificeerd servicepersoneel uitvoeren.
- Het wordt om veiligheidsredenen aanbevolen accessoires van Sony te gebruiken, zoals:
 - **KDL-52W40xx/ KDL-52W42xx/ KDL-46W40xx/ KDL-46W42xx/ KDL-40W40xx/ KDL-40W42xx/ KDL-32W40xx/ KDL-32W42xx/ KDL-40E40xx/ KDL-32E40xx/ KDL-37V45xx/ KDL-37V47xx/ KDL-32V45xx/ KDL-32V47xx:**
Wandmontagesteun SU-WL500.
 - **KDL-26V45xx/ KDL-26V47xx/ KDL-26E40xx:**
Wandmontagesteun SU-WL100.
 - **KDL-46W40xx/ KDL-46W42xx/ KDL-40W40xx/ KDL-40W42xx/ KDL-32W40xx/ KDL-32W42xx/ KDL-40E40xx/ KDL-32E40xx/ KDL-37V45xx/ KDL-37V47xx/ KDL-32V45xx/ KDL-32V47xx:**
Televisiestandaard SU-FL300M.

- Gebruik de schroeven die bij de wandmontagesteun zijn geleverd voor het bevestigen van de montagehaken aan het televisietoestel. De meegeleverde schroeven zijn 8 mm tot 12 mm lang gemeten langs het bevestigingsoppervlak van de montagehaak.

De diameter en de lengte van de schroeven verschillen naar gelang het model van de wandmontagesteun.

Het gebruik van andere schroeven dan de meegeleverde schroeven kan resulteren in interne schade van het televisietoestel of kan ertoe leiden dat de televisie valt. enz.

8 mm - 12 mm

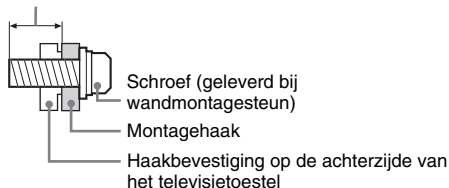

Transport

- Voordat u het televisietoestel transporteert, moet u alle snoeren loskoppelen.
- Voor het transport van een groot televisietoestel zijn twee of drie personen nodig.
- Als u het televisietoestel in uw armen draagt, moet u het vasthouden zoals rechts wordt getoond. Druk niet tegen het LCD-scherm.
- Als het televisietoestel wordt opgetild of verplaatst, houdt u het toestel stevig vast aan de onderkant.
- Wanneer u het televisietoestel vervoert, mag u dit niet blootstellen aan schokken of sterke trillingen.
- Als u het televisietoestel naar de reparateur brengt of vervoert, verpakt u het in de oorspronkelijke doos en verpakkingsmaterialen.

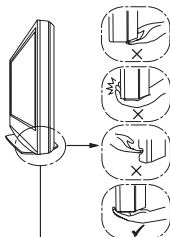
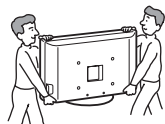

Zorg ervoor dat u de onderkant van het scherm vastpakt en niet de voorkant. Pak niet het ingekeepte gebied vast. Pak niet het transparante onderste gedeelte vast.

Ventilatie

- Bedek nooit de ventilatie-openingen en steek nooit iets daardoor naar binnen.
- Houd ruimte vrij rond het televisietoestel zoals hierna wordt aangegeven.
- Het wordt aanbevolen de wandmontagesteun van Sony te gebruiken voor een goede luchtcirculatie.

Installatie aan de wand

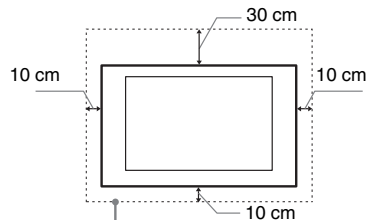

Houd minimaal deze ruimte vrij rond het toestel.

Installatie op de standaard

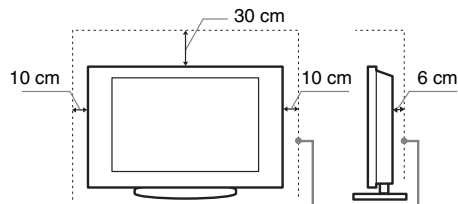

Houd minimaal deze ruimte vrij rond het toestel.

- Voor een goede ventilatie en om ophoping van vuil en stof te voorkomen:
 - Plaats het televisietoestel niet plat op de grond en installeer het niet ondersteboven, achterstevoren of gedraaid.
 - Installeer het televisietoestel niet op een plank, kleed, bed of in een kast.
 - Dek het televisietoestel niet af met een doek, zoals gordijnen, of voorwerpen als kranten enz.
 - Installeer het televisietoestel niet zoals hierna wordt getoond.

Luchtcirculatie geblokkeerd.

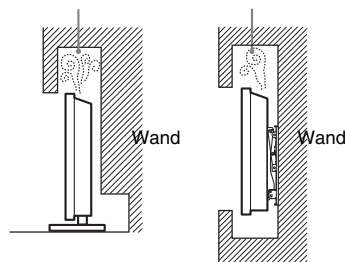

Net snoer

Hanteer het netsnoer en het stopcontact als volgt om het risico op brand, elektrische schok of schade en/of letsel te vermijden:

- Gebruik alleen Sony-netsnoeren en geen netsnoeren van andere leveranciers.
- Steek de stekker volledig in het stopcontact.
- Gebruik het televisietoestel uitsluitend op een wisselspanning van 220-240 V.
- Koppel voor alle veiligheid het netsnoer los als u de kabels aansluit en let erop dat u niet over de kabels struikelt.
- Verwijder het netsnoer uit het stopcontact voordat er werkzaamheden aan het televisietoestel worden uitgevoerd of het wordt verplaatst.
- Houd het netsnoer uit de buurt van warmtebronnen.
- Verwijder de stekker uit het stopcontact en reinig deze regelmatig. Indien de stekker wordt bedekt door stof en vocht opneemt, kan de isolatie verslechteren, hetgeen brand kan veroorzaken.

Vervolg

Opmerkingen

- Gebruik het meegeleverde netsnoer niet voor andere apparatuur.
- Zorg dat het netsnoer niet teveel wordt afgeklemd, gebogen of gedraaid. Hierdoor kunnen de draden worden blootgelegd of doorgesneden.
- Pas het netsnoer niet aan.
- Plaats geen zware voorwerpen op het netsnoer.
- Trek nooit aan het netsnoer zelf als dit wordt losgekoppeld.
- Sluit niet te veel apparaten aan op hetzelfde stopcontact.
- Gebruik geen stopcontact waarbij de stekker slecht contact maakt.

Verboden gebruik

Installeer/gebruik het televisietoestel niet op locaties, in omgevingen of situaties die hierna worden weergegeven. Het televisietoestel kan dan slecht gaan functioneren en brand, elektrische schok, schade en/of letsel veroorzaken.

Locatie:

Buiten (in direct zonlicht), aan de kust, op een schip of ander vaartuig, in een voertuig, in medische instellingen, op instabiele locaties, in de buurt van water, regen vocht of rook.

Omgeving:

Locaties die heet, vochtig of zeer stoffig zijn; waar insecten kunnen binnendringen; waar het toestel kan worden blootgesteld aan mechanische trillingen, in de buurt van brandbare voorwerpen (kaarsen enz.). Stel het televisietoestel niet bloot aan druppels of spetter en plaats geen met vloeistof gevulde voorwerpen, zoals vazen, op het toestel.

Situatie:

Gebruik het toestel niet als u natte handen heeft, als de kast is verwijderd of met bevestigingen die niet worden aangeraden door de fabrikant. Verwijder de stekker van het televisietoestel uit het stopcontact en ontkoppel de antenne tijdens onweer.

Gebroken glas:

- Gooi niets tegen het televisietoestel. Het schermglas kan breken door de impact en ernstig letsel veroorzaken.
- Als het scherm van het televisietoestel barst, mag u het toestel pas aanraken nadat u de stekker uit het stopcontact hebt getrokken. Anders bestaat er gevaar op elektrische schokken.

Wanneer de televisie niet wordt gebruikt

- Als u het televisietoestel een aantal dagen niet gebruikt, dan moet het worden losgekoppeld van de netspanning vanwege milieu- en veiligheidsredenen.
- Als het televisietoestel nog onder spanning staat wanneer het net is uitgeschakeld, trek u de stekker uit het stopcontact om het televisietoestel volledig uit te schakelen.
- Bepaalde televisietoestellen kunnen over functies beschikken waarvoor het toestel in de stand-by stand moet blijven om correct te werken.

Voor kinderen

- Zorg dat kinderen niet op het televisietoestel klimmen.
- Houd kleine accessoires buiten het bereik van kinderen, zodat deze niet kunnen worden ingeslikt.

In het geval de volgende problemen optreden...

Schakel het televisietoestel uit en verwijder onmiddellijk het netsnoer als een van de volgende problemen optreedt.

Vraag uw dealer of Sony-servicecentrum het toestel te laten nakijken door gekwalificeerd servicepersoneel.

In het geval:

- het netsnoer is beschadigd.
- het netsnoer niet goed past.
- het televisietoestel is beschadigd omdat het is gevallen, er tegenaan is geslagen of er iets naar is gegooid.
- een vloeibaar of vast voorwerp door de openingen in de kast terecht is gekomen.

Voorzorgsmaatregelen

Televisie kijken

- Kijk televisie met gedempt licht, omdat televisie kijken in het donker of gedurende een lange periode de ogen extra belast.
- Als u een hoofdtelefoon gebruikt, mag u het volume niet te hoog zetten om gehoorbeschadiging te voorkomen.

LCD-scherm

- Hoewel het LCD-scherm is vervaardigd met precisietechnologie en 99,99% of meer van de pixels werken, kunnen er toch donkere of heldere puntjes (rood, blauw of groen) permanent zichtbaar zijn op het LCD-scherm. Dit is een structureel kenmerk van een LCD-scherm en duidt niet op een defect.
- Druk en kras niet het op het scherm en plaats geen voorwerpen op het televisietoestel. Het beeld kan hierdoor vervormen of het LCD-scherm kan beschadigen.
- Als het televisietoestel op een koude plaats wordt gebruikt, kan het beeld vlekkelig of donker zijn. Dit wijst niet op een storing. Dit verschijnsel verdwijnt wanneer de temperatuur stijgt.
- Bij langdurige weergave van stilstaande beelden kunnen spookbeelden optreden. Deze kunnen na enige tijd verdwijnen.
- Het scherm en de kast worden warm als het televisietoestel wordt gebruikt. Dit duidt niet op een defect.
- Het LCD-scherm bevat een kleine hoeveelheid vloeibare kristallen en kwik. Sommige fluorescentielampen in het televisietoestel bevatten ook kwik. Gooi het toestel weg volgens de geldende lokale wetgeving en voorschriften.

Schermoppervlak/kast van het televisietoestel behandelen en reinigen

Zorg er om veiligheidsredenen voor dat u het netsnoer van het televisietoestel loskoppelt voordat u het reinigt.

Neem de volgende voorzorgsmaatregelen in acht om verkleuring of beschadiging van het materiaal of de coating van het scherm te voorkomen.

- Reinig het schermoppervlak/de kast met een zachte doek om stof te verwijderen. Bevochtig een zachte doek licht met een verdund reinigingsmiddel bij hardnekkige stofvorming.
- Gebruik geen schuursponsje, alkalisch/zuurhoudend reinigingsmiddel, schuurpoeder of vluchtig oplosmiddel, zoals alcohol, benzeen, thinner of insectenbestrijdingsmiddel. Het gebruik van dergelijke materialen of het langdurig in aanraking komen met rubber- of vinylmaterialen kan beschadiging van het schermoppervlak en het materiaal van de kast tot gevolg hebben.
- Als u de hoek van het televisietoestel aanpast, moet u het toestel langzaam verplaatsen om te voorkomen dat het televisietoestel van de standaard schiet.

Optionele apparatuur

Plaats optionele onderdelen of apparatuur die elektromagnetische straling uitzendt op een afstand van het televisietoestel. Anders kan beeldvervalsing en/of ruis optreden.

Batterijen

- Let op de + en de - bij het plaatsen van de batterijen.
- Combineer geen verschillende typen batterijen, of oude en nieuwe batterijen.
- Gooi oude batterijen niet gewoon weg, maar lever ze in. In bepaalde regio's kan het verwerken van batterijen aan regels zijn gebonden. Neem hiervoor contact op met de lokale autoriteiten.
- Hanteer de afstandsbediening met zorg. Laat de afstandsbediening niet vallen, ga er niet op staan en mors er geen vloeistof op.
- Plaats de afstandsbediening niet in de buurt van een warmtebron, op een plek in direct zonlicht of in een vochtige ruimte.

Overzicht van de afstandsbediening

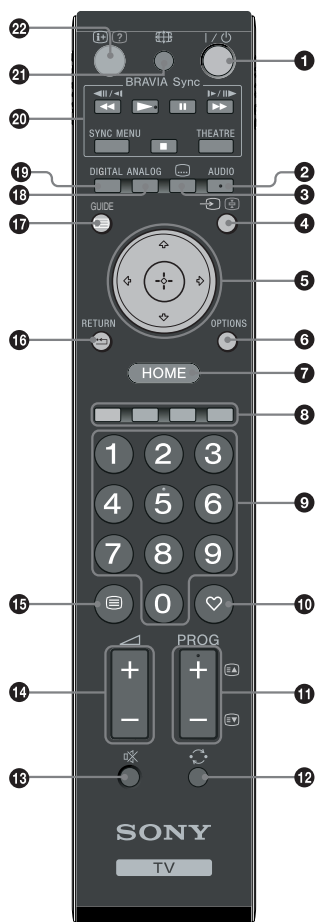

- 1 I/⏻ – TV stand-by**
Hiermee wordt de televisie in- en uitgeschakeld uit de stand-by stand.
- 2 AUDIO**
In analoge modus: Indrukken om de modus 2-talig te wijzigen (pagina 24).
In digitale modus: Indrukken om de audiotaal te selecteren (pagina 30).
- 3 ⋮ – Ondertitels**
Indrukken om ondertitels voor het huidige programma weer te geven als televisiekanaal dergelijke informatie uitzenden (alleen in digitale modus) (pagina 30).
- 4 ↵/☰ – Ingang selecteren / Teletext vasthouden**
 - In TV-modus: selecteert de ingangsbron van apparatuur die is aangesloten op de aansluitingen van de televisie (pagina 18).
 - In Teletext-modus (pagina 14): houdt de huidige pagina vast.
- 5 ⬆/⬇/⬅/➡/⬆/⬇/⬅/➡/⬆/⬇/⬅/➡**
- 6 OPTIONS (pagina 14, 18)**
Hiermee kunt u de weergave-opties activeren en instellingen wijzigen/ uitvoeren naar aanleiding van de bron en het schermformaat.
- 7 HOME (pagina 21)**
Hiermee wordt het startmenu van de televisie weergegeven.
- 8 Geleerde toetsen (pagina 14, 15, 16)**
- 9 Cijfertoetsen**
 - In TV-modus: selecteert kanalen. Voor kanaalnummers vanaf 10 drukt u het tweede en derde cijfer snel in.
 - In Teletext-modus: voert het driecijferige nummer in om de pagina te selecteren.
- 10 ♡ – Favorieten (pagina 16)**
- 11 PROG +/-/☰/☷**
 - In TV-modus: selecteert het volgende (+) of vorige (-) kanaal.
 - In Teletext-modus (pagina 14): selecteert de volgende (☰) of vorige (☷) pagina.
- 12 ⏪ – Vorige kanaal**
Hiermee wordt teruggekeerd naar het vorige kanaal dat werd bekeken (kanalen die langer dan vijf seconden zijn bekeken).
- 13 🔇 – Geluid onderdrukken**
- 14 🔊 +/- – Volume**
- 15 ☰ – Teletext (pagina 14)**
- 16 ↵ – RETURN**
Hiermee keert u terug naar het vorige scherm van een weergegeven menu.
- 17 ☰ – GUIDE (pagina 15)**
- 18 ANALOG – Analoge modus (pagina 13)**
- 19 DIGITAL – Digitale modus (pagina 13)**
- 20 BRAVIA Sync (pagina 19)**
- 21 📺 – Beeldregeling-modus (pagina 14)**
- 22 Ⓜ/☰ – Info / Teletext weergeven**
 - In digitale modus: geeft kort informatie weer over het programma dat momenteel wordt bekeken.
 - In analoge modus: Elke keer dat u Ⓜ/☰ indrukt, wijzigt de informatie op het scherm als volgt: toont informatie zoals het huidige kanaal en de beeldregeling-modus → De tijd wordt weergegeven → Informatie is verborgen.
 - In Teletext-modus (pagina 14): geeft verborgen informatie weer (b.v. antwoorden op quizvragen).



Nummer 5, de toetsen **PROG +**, **AUDIO** en **▶** zijn tastbare toetsen. Gebruik deze toetsen ter referentie bij het bedienen van de televisie.

Overzicht van de toetsen en lampjes van de televisie

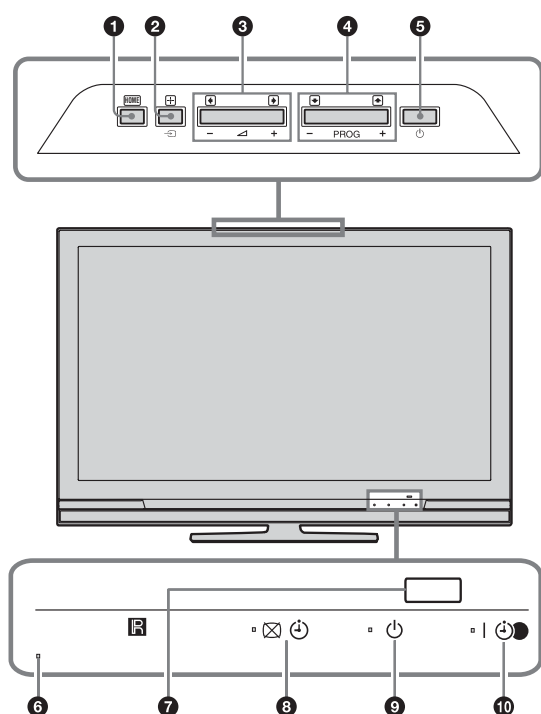

(alleen voor KDL-40E4xxx, KDL-32E4xxx, KDL-26E4xxx)

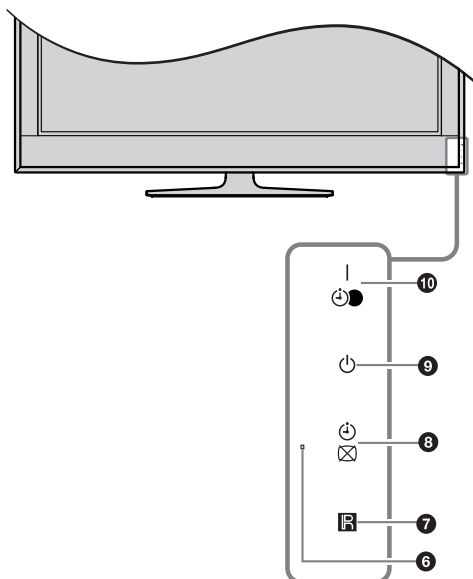

1 (pagina 21)

2 – Ingang selecteren / OK

- In TV-modus: selecteert de ingangsbron van apparatuur die is aangesloten op de aansluitingen van de televisie (pagina 18).
- In TV-menu: selecteert het menu of de optie en bevestigt de instelling.

3 +/- / /

- In TV-modus: verhoogt (+) of verlaagt (-) het volume.
- In TV-menu: beweegt door de opties rechts () of links ()

4 PROG +/- / /

- In TV-modus: selecteert het volgende (+) of vorige (-) kanaal.
- In TV-menu: beweegt door de opties omhoog () of omlaag ()

5 – AAN/UIT

Hiermee wordt de televisie in- of uitgeschakeld.



Als u de televisie volledig wilt uitschakelen, moet u de stekker uit het stopcontact halen.

6 Licht Sensor

Plaats niets voor de sensor omdat dit de functie kan beïnvloeden.

7 Sensor afstandsbediening

- Ontvangt IR-signalen van de afstandsbediening.
- Plaats niets voor de sensor omdat dit de functie kan beïnvloeden.

8 – Beeld uit / Timer-lampje

- Licht op in groen als het beeld is uitgeschakeld (pagina 24).
- Licht op in oranje als de timer is ingesteld (pagina 25).

9 – Stand-by lampje

Licht op in rood als de televisie in de stand-by stand staat.

10 – AAN/UIT- / Timer REC-programmalampje

- Licht op in groen als de televisie is ingeschakeld.
- Licht op in oranje als de timeropname is ingesteld (pagina 15).
- Licht op in rood tijdens timeropname.



- Zorg ervoor dat de televisie helemaal is uitgeschakeld voordat u de stekker uit het stopcontact haalt. Als de stekker wordt uitgetrokken terwijl de televisie is ingeschakeld kan het lampje blijven branden of de televisie slecht gaan werken.
- Plaats niets voor de lampjes zodat deze beter zichtbaar blijven.

Televisie kijken

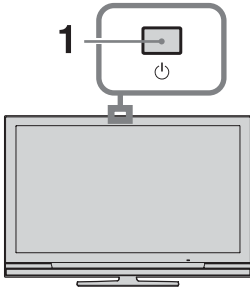

1 Druk op op de televisie om de televisie in te schakelen.

Als de televisie in de stand-by modus is (het lampje (stand-by) op de televisie (voorkant) is rood), drukt u op op de afstandsbediening om de televisie aan te zetten.

2 Druk op **DIGITAL** om over te schakelen naar de digitale modus of op **ANALOG** om over te schakelen naar de analoge modus. De beschikbare kanalen variëren naar gelang de ingestelde modus.

3 Druk op de nummertoeetsen of **PROG +/-** om een televisiekanaal te selecteren.

Voor kanaalnummers vanaf 10, drukt u met de cijfertoeetsen het tweede en eventueel derde cijfer binnen twee seconden in.

Om een digitaal kanaal te selecteren via de programmagids, zie pagina 15.

In digitale modus

Er verschijnt kort een tekst met informatie. De volgende pictogrammen kunnen worden weergegeven.

- : Radioservice
- : Gecodeerde/abonneeservice
- : Meerdere audiotalen beschikbaar
- : Ondertitels beschikbaar
- : Ondertitels voor doven en slechthorenden beschikbaar
- : Aanbevolen leeftijd voor huidige programma (van 4 tot 18 jaar)
- : Kinderslot
- : Huidige programma wordt opgenomen

Aanvullende werkingen

Om	Doet u dit
De televisie vanuit de stand-by stand in te schakelen zonder geluid.	Druk op . Druk op +/- om het volume in te stellen.
Het volume aan te passen	Druk op + (verhogen)/- (verlagen).

Teletekst activeren

Druk op . Elke keer dat u op , drukt, wijzigt het scherm cyclisch als volgt:

Teletekst → Teletekst over het televisiebeeld heen (gecombineerde modus) → Geen teletekst (teleteksts-service afsluiten).

Druk op de nummertoeets of **PROG +/-** om een pagina te selecteren.

Druk op / om een pagina vast te houden.

Druk op / om verborgen informatie weer te geven.



Als er onderaan de teletekstpagina vier gekleurde items verschijnen, is Fastext beschikbaar. Met Fastext kunt u pagina's snel en eenvoudig activeren. Druk op de bijbehorende gekleurde toets om de pagina te activeren.

Het schermformaat handmatig wijzigen zodat dit overeenkomt met de uitzending

Druk meerdere malen op om het gewenste schermformaat te selecteren.

Smart*

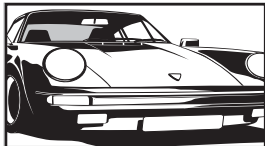

Toont conventionele 4:3-uitzendingen met een imitatie-breedbeeldeffect. Het 4:3-beeld wordt uitgerekt zodat dit het scherm vult.

4:3

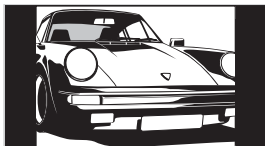

Toont conventionele 4:3-uitzendingen (b.v. geen breedbeeldtelevisie) in de juiste verhoudingen.

Wide

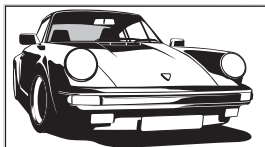

Toont breedbeeld-uitzendingen (16:9) in de juiste verhoudingen.

Zoom*

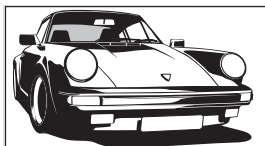

Toont cinemascopische (brievenbusformaat) uitzendingen in de juiste verhoudingen.

14:9*

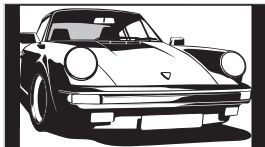

Toont 14:9-uitzendingen in de juiste verhoudingen. Dit heeft tot gevolg dat er zwarte randen te zien zijn op het scherm.

* Gedeelten van de onder- en bovenkant van het beeld kunnen worden afgesneden.



Bepaalde tekens en/of letters boven- en onderaan het beeld zijn wellicht niet zichtbaar in de Smart-modus. In dat geval kunt u "Verticale Grootte" selecteren via het menu "Beeldregeling" (pagina 26) en het verticale formaat aanpassen om dit zichtbaar te maken.



- Als "Auto formaat" is ingesteld op "Aan", dan selecteert de televisie automatisch de beste modus voor de uitzending (pagina 26).
- U kunt de positie van het beeld aanpassen als u "Smart", "14:9" of "Zoom" selecteert. Druk op / om naar boven of beneden te bewegen (b.v. om ondertitels te lezen).

Het menu Optie gebruiken

Druk op **OPTIONS** om de volgende opties weer te geven als een televisieprogramma wordt bekeken.

Optie	Beschrijving
Beeldmodus	Zie pagina 22.
Geluidseffect	Zie pagina 23.
Speaker	Zie pagina 27.
Ondertiteling Instellen (alleen in digitale modus)	Zie pagina 30.
Sleep Timer	Zie pagina 25.
Power Saving	Zie pagina 24.
Systeeminformatie (alleen in digitale modus)	Zie pagina 31.

De programmagids bekijken DV3*



- 1 Druk in de digitale modus op **GUIDE**.
- 2 Voer de gewenste handeling uit zoals wordt aangegeven in de volgende tabel of zoals wordt weergegeven op het scherm.

* Deze functie is wellicht niet beschikbaar in bepaalde landen/regio's.

Om	Doet u dit
Een programma te bekijken	Druk op om het programma te selecteren en druk vervolgens op .
De programmagids uit te schakelen	Druk op GUIDE .
De programma-informatie op categorie te sorteren – Categorielijst	<ol style="list-style-type: none"> 1 Druk op de blauwe toets. 2 Druk op om een categorie te selecteren en druk vervolgens op .
Een programma in te stellen dat moet worden opgenomen – Timer REC	<ol style="list-style-type: none"> 1 Druk op om het programma te selecteren dat u op een later moment wilt opnemen en druk op . 2 Druk op om "Timer REC" te selecteren. 3 Druk op om de opnametimers van de televisie en de video-/dvd-recorder in te stellen. <p>Het symbool verschijnt bij de informatie over dat programma. Het -lampje op het voorpaneel van de televisie licht op in oranje.</p> <p> Druk op om het programma op te nemen dat u momenteel bekijkt.</p>
Een programma in te stellen dat automatisch wordt weergegeven op het scherm wanneer dit wordt opgestart – Herinnering	<ol style="list-style-type: none"> 1 Druk op om het programma te selecteren dat u op een later moment wilt laten weergeven en druk vervolgens op . 2 Druk op om "Herinnering" te selecteren en druk vervolgens op . <p>Het symbool verschijnt bij de informatie over dat programma. Het -lampje op het voorpaneel van de televisie licht op in oranje.</p> <p> Als u de televisie in de stand-by stand zet, wordt de televisie automatisch ingeschakeld als het programma bijna begint.</p>
De datum en de tijd in te stellen van een programma dat u wilt opnemen – Handmatig timer REC	<ol style="list-style-type: none"> 1 Druk op om het programma te selecteren dat u op een later moment wilt opnemen en druk op . 2 Druk op om "Handmatig timer REC" te selecteren en druk vervolgens op . 3 Druk op om de datum te selecteren en druk vervolgens op . 4 Stel de start- en stoptijd in op dezelfde manier als in stap 3. 5 Druk op om het programma te selecteren en druk op . 6 Druk op om de opnametimers van de televisie en de video-/dvd-recorder in te stellen. <p>Het symbool verschijnt bij de informatie over dat programma. Het -lampje op het voorpaneel van de televisie licht op in oranje.</p> <p> Druk op om het programma op te nemen dat u momenteel bekijkt.</p>

Om	Doet u dit
Een opname/herinnering te annuleren – Timer-lijst	<ol style="list-style-type: none"> 1 Druk op / . 2 Druk op om “Timer-lijst” te selecteren en druk vervolgens op . 3 Druk op om het programma te selecteren dat u wilt annuleren en druk vervolgens op . 4 Druk op om “Timer Annuleren” te selecteren en druk vervolgens op . <p>Er wordt een scherm weergegeven waarin u kunt bevestigen dat u het programma wilt annuleren.</p> <ol style="list-style-type: none"> 5 Druk op om “Ja” te selecteren en druk vervolgens op om te bevestigen.



- U kunt de timeropname van de video-/dvd-recorder op de televisie alleen instellen als uw video-/dvd-recorder compatibel is met SmartLink. Als uw videorecorder niet compatibel is met Smartlink, wordt er een bericht weergegeven waarin u eraan wordt herinnerd de timer op uw video-/dvd-recorder in te stellen. Echter, afhankelijk van het aangesloten type recorder, is het mogelijk dat deze instelling niet beschikbaar is, ondanks dat de recorder compatibel is met SmartLink. Voor verdere informatie raadpleegt u de gebruiksaanwijzing van de recorder.
- Als het opnemen is begonnen, kunt u de televisie laten overschakelen naar de stand-by stand. Schakel de televisie echter niet helemaal uit omdat het opnemen dan kan worden gestopt.
- Als er een leeftijdsrens is geselecteerd voor programma's, dan verschijnt er op een scherm een bericht waarin om een pincode wordt gevraagd. Zie “Kinderslot” (pagina 30) voor meer informatie.

De digitale favorieten-lijst gebruiken DV3*



Digitale favorieten-lijst

* Deze functie is wellicht niet beschikbaar in bepaalde landen/regio's.

- 1 Druk in de digitale modus op .
- 2 Voer de gewenste handeling uit zoals wordt aangegeven in de volgende tabel of zoals wordt weergegeven op het scherm.

Om	Doet u dit
Uw Favorieten-lijst voor de eerste keer te maken	<ol style="list-style-type: none"> 1 Druk op / om het kanaal te selecteren dat u wilt toevoegen en druk vervolgens op . <p>Kanalen die zijn opgeslagen in de lijst met favorieten bevatten het symbool .</p> <ol style="list-style-type: none"> 2 Druk op de gele toets om “Favorieten 2” of “Favorieten 3” te selecteren.
Een kanaal te bekijken	<ol style="list-style-type: none"> 1 Druk op de gele toets om door de favorieten-lijsten te navigeren. 2 Druk op om het kanaal te selecteren en druk op .
De favorieten-lijst uit te schakelen	Druk op RETURN .
Kanalen aan de momenteel bewerkte Favorieten-lijst toe te voegen of eruit te verwijderen	<ol style="list-style-type: none"> 1 Druk op de blauwe toets. 2 Druk op de gele toets om de lijst te kiezen die u wilt bewerken. 3 Druk op / om het kanaal te selecteren dat u wilt toevoegen of verwijderen en druk op .
Alle kanalen uit de huidige Favorieten-lijst te verwijderen	<ol style="list-style-type: none"> 1 Druk op de blauwe toets. 2 Druk op de gele toets om de favorieten-lijst te kiezen die u wilt bewerken. 3 Druk op de blauwe toets. 4 Druk op om “Ja” te selecteren en druk vervolgens op om te bevestigen.

Optionele apparatuur aansluiten

U kunt een breed scala aan extra apparatuur op uw televisie aansluiten. Kabels worden niet meegeleverd.

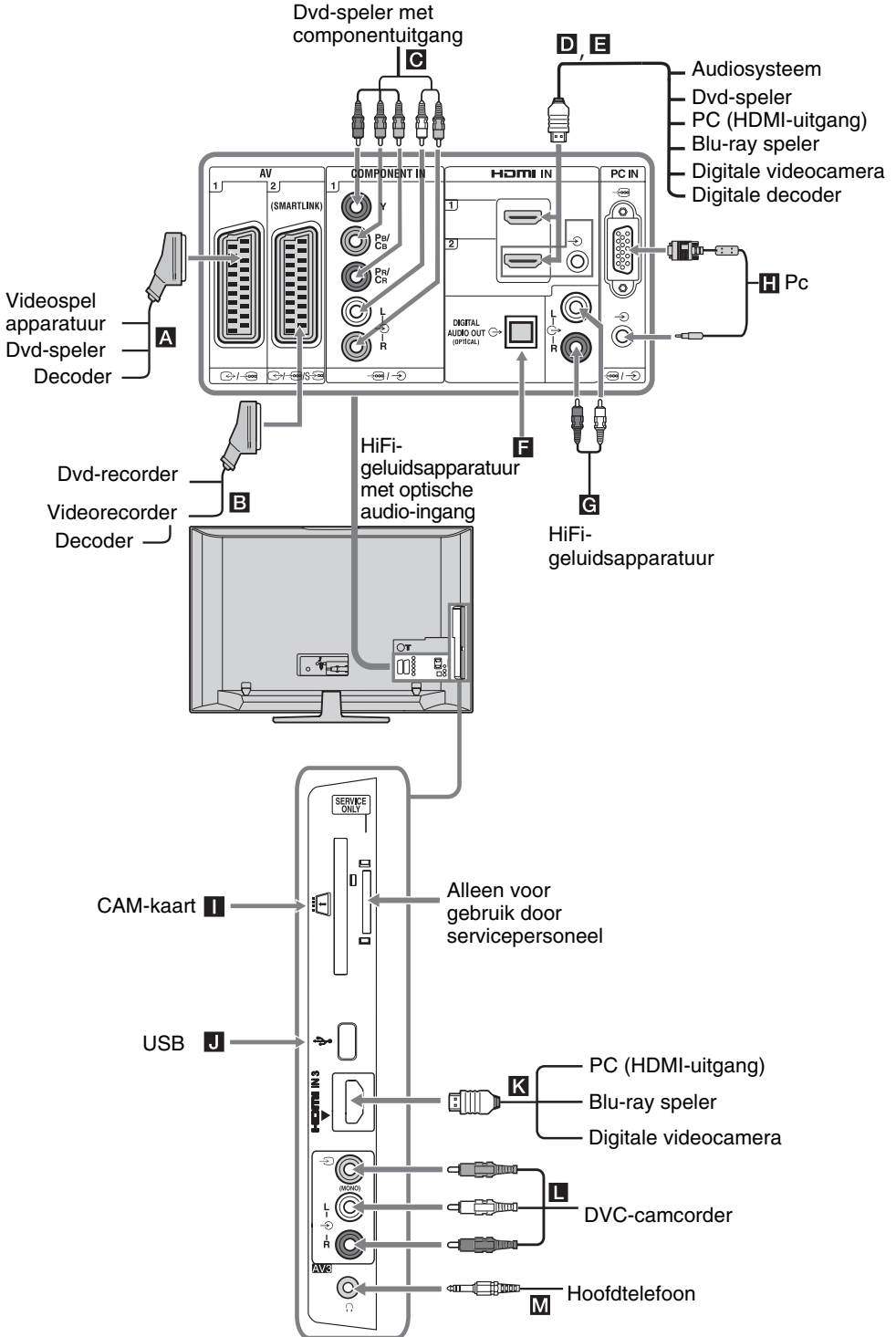

Beelden bekijken van apparatuur die op de televisie is aangesloten

Schakel de aangesloten apparatuur in en voer een van de volgende handelingen uit.

Voor apparatuur die is aangesloten op de scart-aansluitingen met een volledige 21-pins scart-kabel

Start het afspelen op de aangesloten apparatuur. Het beeld van de aangesloten apparatuur verschijnt op het scherm.

Voor een automatisch geprogrammeerde videorecorder/DVD-recorder

Druk in de analoge modus op **PROG +/-** of de nummertoeetsen om het videokanaal te selecteren.

Voor andere aangesloten apparatuur

Druk op / om een lijst met aangesloten apparatuur weer te geven. Druk op om de gewenste ingangsbron te selecteren en druk op . Het gemarkeerde item wordt automatisch geselecteerd als u gedurende twee seconden na het indrukken van niets doet.

Als u een ingangsbron heeft ingesteld op "Overslaan" in het menu "AV voorkeuze" (pagina 26), dan wordt deze ingangsbron niet in de lijst weergegeven.

Druk op **DIGITAL** of **ANALOG** om terug te keren naar de normale TV-modus.

Symbool op het scherm	Beschrijving
	Om te zien welke apparatuur is aangesloten op A .
	Om te zien welke apparatuur is aangesloten op B . AV2 ondersteunt SmartLink waarmee rechtstreeks een verbinding tussen de televisie en uw video-/dvd-recorder plaatsvindt.
	Om te zien welke apparatuur is aangesloten op L .
	Om te zien welke apparatuur is aangesloten op D .
	Om te zien welke apparatuur is aangesloten op E . Als de apparatuur over een DVI-aansluiting beschikt, sluit u de DVI-aansluiting aan op de HDMI IN-aansluiting via een DVI - HDMI-adapterinterface (niet meegeleverd), en sluit u de audio uit-aansluiting van de apparatuur aan op de HDMI IN-aansluiting.

Symbool op het scherm	Beschrijving
	Om te zien welke apparatuur is aangesloten op K .
*	<ul style="list-style-type: none"> Gebruik alleen een geautoriseerde HDMI-kabel met het HDMI-logo. Wij raden aan een Sony HDMI-kabel te gebruiken (type HS). Als er met controle voor HDMI compatibele apparatuur is aangesloten op de televisie, wordt communicatie met de aangesloten apparatuur ondersteund. Zie pagina 19 om deze communicatie in te stellen. Als u een audiosysteem aansluit met een HDMI aansluiting, controleer dan welke verdere aansluitingen noodzakelijk zijn voor een optimale werking.
	Om te zien welke apparatuur is aangesloten op C .
PC	Om te zien welke apparatuur is aangesloten op H . Het wordt aanbevolen een pc-kabel met ferrietfilters te gebruiken, zoals de "Connector, D-sub 15" (ref. 1-793-504-11, verkrijgbaar bij het Sony-servicecentrum) of een gelijksoortige kabel.

Als u dit wilt aansluiten

Doet u dit

Hoofdtelefoon M	Sluit de hoofdtelefoon aan op de -aansluiting als u het geluid van de televisie via de hoofdtelefoon wilt beluisteren.
Conditional Access Module (CAM) I	Biedt toegang tot betaal-tv-diensten. Raadpleeg de gebruiksaanwijzing die bij uw CAM geleverd is voor meer informatie. Om de CAM te kunnen gebruiken, verwijdert u de "dummy"-kaart uit de CAM-gleuf, schakelt u de televisie uit en steekt u uw CAM-kaart in de gleuf. Als u de CAM-aansluiting niet meer gebruikt, adviseren wij u de "dummy"-kaart terug te plaatsen in de CAM-gleuf. CAM wordt niet in alle landen ondersteund. Doe navraag bij uw dealer.
HiFi-geluidsapparatuur G	Sluit deze apparatuur aan op de audio-uitgangen als u het geluid van de televisie wilt beluisteren via de HiFi-geluidsapparatuur.
DIGITAL AUDIO OUT (OPTICAL) F	Gebruik een optische audiokabel.
USB J	Gebruik een USB-geheugen om foto's weer te geven.

Aanvullende werkingen

Om	Doet u dit
Terug te keren naar de normale televisiemodus	Druk op DIGITAL of ANALOG .

Het menu Options gebruiken

Druk op **OPTIONS** om de volgende opties weer te geven als u beelden bekijkt van apparatuur die op de televisie is aangesloten.

Optie	Beschrijving
Beeldmodus (behalve PC-ingangsmodus)	Zie pagina 22.
Weergavemodus (alleen in PC-ingangsmodus)	Zie pagina 22.
Geluidseffect	Zie pagina 23.
Speaker	Zie pagina 27.
PIP (alleen in PC-ingangsmodus)	Zie pagina 19.
PAP (behalve PC-ingangsmodus)	Zie pagina 19.
Auto Adjustment (alleen in PC-ingangsmodus)	Zie pagina 26.
Horiz. Verschuiven (alleen in PC-ingangsmodus)	Zie pagina 26.
Sleep Timer (behalve PC-ingangsmodus)	Zie pagina 25.
Power Saving	Zie pagina 24.

Twee beelden tegelijk bekijken – PAP (Picture and Picture)

U kunt twee beelden (externe invoer en televisieprogramma) tegelijk op het scherm bekijken.

Sluit optionele apparatuur (pagina 17) aan en controleer of de beelden van de apparatuur op het scherm verschijnen (pagina 18).



- Deze functie is niet beschikbaar voor een PC-ingangsbron.
- U kunt de grootte van de beelden niet veranderen.
- U kunt geen analoge videobeelden in het beeld van het televisieprogramma weergeven terwijl u AV1-, AV2- of AV3-video in het extern ingevoerde beeld weergeeft.

- 1 Druk op **OPTIONS**.
- 2 Druk op om "PAP" te selecteren en druk vervolgens op . Het beeld van de aangesloten apparatuur wordt aan de linkerkant weergegeven en het televisieprogramma wordt aan de rechterkant weergegeven.
- 3 Druk op de nummertoeetsen of op **PROG +/-** om het televisiekanaal te selecteren.

Om terug te keren naar de modus Enkel beeld

Druk op of **RETURN**.



Het beeld in het groene kader is voorzien van geluid. U kunt naar het beeld met geluid schakelen door op te drukken.

Twee beelden tegelijk bekijken – PIP (Picture in Picture)

U kunt twee beelden (PC-invoer en televisieprogramma) tegelijk op het scherm bekijken.

Sluit een PC aan (pagina 17) aan en controleer of de beelden van de PC op het scherm verschijnen.

- 1 Druk op **OPTIONS** om het menu Optie weer te geven.
- 2 Druk op om "PIP" te selecteren en druk vervolgens op . Het beeld van de aangesloten PC wordt in volle grootte weergegeven en het televisieprogramma wordt in de rechterhoek weergegeven. U kunt /// gebruiken om de positie van het scherm met het televisieprogramma te verplaatsen.

- 3 Druk op de nummertoeetsen of op **PROG +/-** om het televisiekanaal te selecteren.

Om terug te keren naar de modus Enkel beeld
Druk op **RETURN**.



U kunt naar het beeld met geluid schakelen door "PC-geluid/TV-geluid" in het menu Optie te selecteren.

BRAVIA Sync (Controle voor HDMI) gebruiken

Met de functie Controle voor HDMI kan de televisie, met gebruik van HDMI CEC (Consumer Electronics Control), communiceren met de aangesloten apparatuur die compatibel is met de functie.

Door bijvoorbeeld Sony-apparatuur aan te sluiten die compatibel is met controle voor HDMI (met HDMI-kabels), kunt u deze tegelijkertijd bedienen.

Zorg ervoor dat de apparatuur correct is aangesloten en dat de instellingen juist zijn.

Controle voor HDMI

- Schakelt automatisch de aangesloten apparatuur uit als u de televisie uitzet.
- Schakelt automatisch de televisie aan en schakelt de invoer naar de aangesloten apparatuur als de apparatuur begint te spelen.
- Als u een aangesloten audiosysteem aanzet terwijl de televisie aanstaat, schakelt de geluidsuitgang van de TV-speaker naar het audiosysteem.
- Past het volume (+/-) aan en schakelt het geluid () van een aangesloten audiosysteem uit.

Vervolg

- U kunt de aangesloten Sony-apparatuur die is voorzien van het BRAVIA Sync-logo, bedienen met de apparatuur van de televisie door te drukken op:
 - **▶/■/||/◀◀/▶▶** om direct de aangesloten apparatuur te bedienen.
 - **SYNC MENU** om het menu van de aangesloten HDMI-apparatuur op het scherm weer te geven. Zodra u het menu hebt weergegeven, kunt u het menuscherm bedienen met gebruik van **↔/↔/↔/↔** en **⊕**.
 - **OPTIONS** om “Apparaatbesturing” weer te geven; selecteer vervolgens opties uit “Menu”, “Optie”, en “Inhoud” om de apparatuur te bedienen.
 - Raadpleeg de instructiehandleiding van de bedienbare apparatuur.

Apparatuur aansluiten die compatibel is met controle voor HDMI

Sluit de compatibele apparatuur met een HDMI-kabel aan op de televisie. Als u een audiosysteem aansluit, sluit dan ook de DIGITAL AUDIO OUT (OPTICAL)-aansluiting van de televisie en het audiosysteem aan met gebruik van een optische audiokabel. Zie pagina 18 voor meer informatie.

Controle voor HDMI instellen

De instellingen van controle voor HDMI dienen zowel aan de zijde van de televisie als aan de zijde van de aangesloten apparatuur te zijn ingesteld. Zie HDMI-instellingen op pagina 27 voor de instellingen aan de televisiezijde. Raadpleeg voor de instellingen van de aangesloten apparatuur de gebruikershandleiding van die apparatuur.

Knoppen voor gebruik van optionele apparatuur

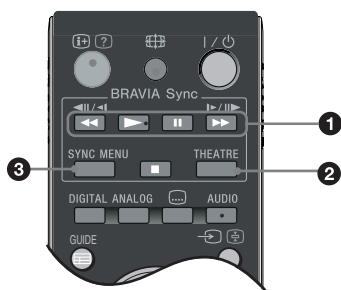

- 1 **◀◀/▶▶/||/▶▶/■**: U kunt apparatuur bedienen die compatibel is met de BRAVIA Sync en die op de televisie is aangesloten.
- 2 **THEATRE**
U kunt de Theatermodus aan- of uitzetten. Als de Theatermodus aanstaat, worden automatisch de optimale audio-uitgang (als de televisie met gebruik van een HDMI-kabel op een audiosysteem is aangesloten) en beeldkwaliteit voor op film gebaseerde inhoud ingesteld.



Als u de televisie uitschakelt, wordt de Theatermodus ook uitgeschakeld.

- 3 **SYNC MENU**: Geeft het menu van de aangesloten HDMI-apparatuur weer. Tijdens het bekijken van andere ingevoerde schermen of televisieprogramma's wordt "Selectie HDMI-apparatuur" weergegeven als de knop wordt ingedrukt.



- Controle voor HDMI (BRAVIA Sync) is alleen beschikbaar met de aangesloten Sony-apparatuur die voorzien is van het BRAVIA Sync-logo of die compatibel is met controle voor HDMI.
- Sony BRAVIA Theatre Sync-producten en Controle voor HDMI-compatibele apparatuur van andere fabrikanten ondersteunen wellicht niet alle functies.

Overzicht van het startmenu van de televisie (XMB™)

Het XMB™ (XrossMediaBar) is een menu van BRAVIA eigenschappen en ingangsbronnen die op het televisiescherm worden weergegeven. XMB™ is een gemakkelijke manier om op uw BRAVIA-televisie de programmering te selecteren en de instellingen aan te passen. Druk op de **HOME**-knop op uw afstandsbediening om toegang te verkrijgen tot XMB™.



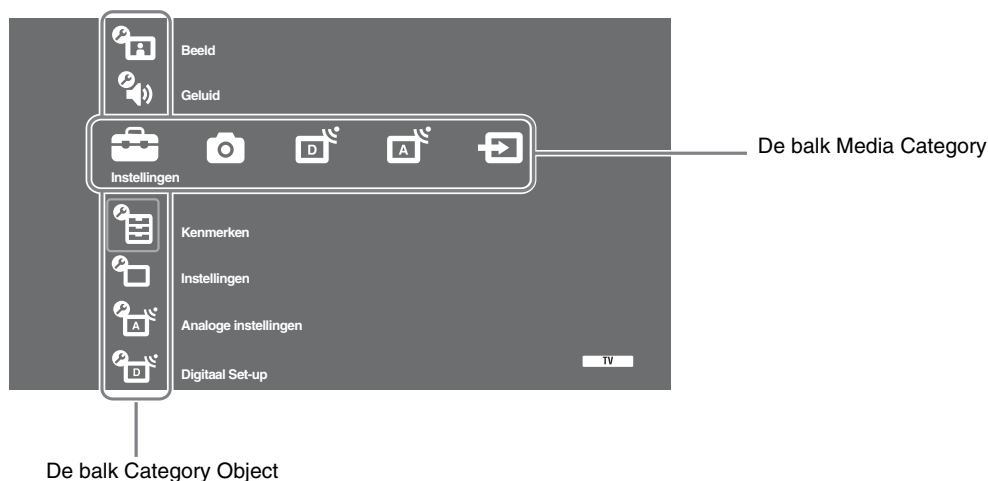

1 Druk op **HOME**.

Het TV Home menu verschijnt op het scherm.



2 Druk op ⇄ om de categorie te selecteren.

Het pictogram Media Category Beschrijving

	Instellingen	U kunt geavanceerde instellingen en aanpassingen uitvoeren. Zie pagina 22 voor informatie over instellingen.
	Foto	U kunt "USB Photo Viewer" of "Fotokader" (pagina 32) selecteren.
	Digitaal	U kunt een digitaal kanaal, favorietenlijst (pagina 16) of gids (pagina 15) selecteren. U kunt ook een kanaal selecteren met gebruik van de nummertoetsen of PROG +/- .
	Analoog	U kunt een analoog kanaal selecteren. U kunt ook een kanaal selecteren met gebruik van de nummertoetsen of PROG +/- . Om de lijst met analoge kanalen te verbergen, stelt u "Programmlijstweergave" in op "Uit" (pagina 28).
	Externe Ingangen	U kunt apparatuur selecteren die op de televisie is aangesloten. Zie "AV voorkeuze" (pagina 26) om een naam toe te wijzen aan een externe ingangsbron.

3 Druk op ⇄ om het item te selecteren en druk vervolgens op ⊕.

4 Volg de instructies op het scherm.

5 Druk op **HOME** om af te sluiten.





- De opties die u kunt aanpassen, variëren afhankelijk van de situatie.
- Niet beschikbare opties worden grijs gemaakt of niet weergegeven.

Instellingen



Beeld

Beeldmodus	Hiermee selecteert u de beeldmodus, behalve voor een PC-ingangsbron. De opties voor “Beeldmodus” kunnen afwijken afhankelijk van de “Video/Foto”-instelling (pagina 24). “ Levendig ”: (“Winkel”, zie pagina 7) voor een beter beeldcontrast en een betere beeldscherpte. “ Standaard ”: (“Thuis”, zie pagina 7) voor standaardbeeld. Aanbevolen voor thuisgebruik. “ Bioscoop ”: Voor het bekijken van op film gebaseerde inhoud. Uiterst geschikt voor weergave in een theaterachtige omgeving. Deze beeldinstelling is ontwikkeld in samenwerking met Sony Pictures Entertainment om films zo getrouw mogelijk aan de ideeën van de makers weer te geven. “ Foto ”: Hiermee kunt u een optimale beeldkwaliteit voor foto’s instellen.
Weergavemodus (alleen in PC-modus/PC-ingang/HDMI PC-ingang)	Hiermee kunt u de beeldmodus voor een PC-ingangsbron selecteren. “ Video ”: Voor videobeelden. “ Tekst ”: Voor tekst, grafieken of tabellen.
Reset	Hiermee kunt u alle beeldinstellingen, behalve “Beeldmodus” en “Weergavemodus” (alleen in PC-modus), op de fabrieksinstellingen zetten.
Verlicht	Hiermee wordt de helderheid van het achtergrondlicht ingesteld.
Contrast	Hiermee wordt het beeldcontrast verhoogd of verlaagd.
Helderheid	Hiermee wordt het beeld helderder of donkerder.
Kleur	Hiermee wordt de kleurintensiteit verhoogd of verlaagd.
Kleurtint	Hiermee worden de groen- en roodtinten verhoogd of verlaagd.  “Kleurtint” kan alleen worden aangepast voor een NTSC-kleursignaal (zoals op Amerikaanse videobanden).
Kleur Temperatuur	Hiermee wordt de witheid van het beeld ingesteld. “ Koel ”: geeft witte kleuren een blauwe tint. “ Neutraal ”: geeft witte kleuren een neutrale tint. “ Warm 1/Warm 2 ”: Geeft witte kleuren een rode tint. “Warm 2” geeft een rodere tint dan “Warm 1”  “Warm 1 en Warm 2” zijn niet beschikbaar als “Beeldmodus” is ingesteld op “Levendig”.
Beeldscherpte	Hiermee wordt het beeld scherper of zachter.
Ruisonderdruk.	Hiermee onderdrukt u de beeldruis (sneeuw) in het geval van een zwak uitzendesignaal. “ Auto ”: Hiermee wordt de beeldruis automatisch onderdrukt (alleen in analoge modus). “ Hoog/Midden/Laag ”: past het effect van de ruisreductie aan. “ Uit ”: Hiermee schakelt u het kenmerk “Ruisonderdruk.” uit.  “Auto” is niet beschikbaar voor de AV1, AV2, AV3, HDMI 1, HDMI 2, HDMI 3, Component, PC modus en digitale modus.
MPEG Ruisonderdr.	Onderdrukt de beeldruis in een met MPEG gecompriëerde video.

Advanced instell.

Hiermee wordt de beeldfunctie in meer detail ingesteld. Als u “Beeldmodus” instelt op “Bioscoop” of “Standaard”, kunt u deze instellingen aanpassen/instellen.

“**Adv. contrastoptimalisatie**”: Hiermee worden “Verlicht” en “Contrast” automatisch aangepast aan de meest geschikte instellingen op grond van de helderheid van het scherm. Deze instelling is met name geschikt voor scènes met donkere beelden. Hiermee kunt u het contrast van de scènes met donkere beelden vergroten.

“**Live Colour**”: Maakt kleuren levendiger.

“**Kleurenbereik**” (behalve voor **KDL-32W4xxx, KDL-32E4xxx, KDL-26E4xxx, KDL-37V4xxx, KDL-32V4xxx, KDL-26V4xxx**): Hiermee kunt u het weergegeven kleurengamma veranderen. “Uitgebreid” geeft de levendige kleur weer en “Standaard” geeft de standaardkleur weer.



- “Live Colour” is niet beschikbaar als “Kleurenbereik” is ingesteld op “Standaard”.
- “Advanced instell.” is niet beschikbaar als “Beeldmodus” is ingesteld op “Levendig”.

“Ruisonderdruk.”, “MPEG Ruisonderdr.” en “Advanced instell.” zijn niet beschikbaar voor PC.



Geluid

Geluidseffect

Hiermee wordt het geluidseffect geselecteerd.

“**Dynamisch**”: intensificeert de helderheid en het geluid voor een betere verstaanbaarheid en natuurlijker klinkende muziek met behulp van het “BBE High definition Sound System”.

“**Standaard**”: verbetert de helderheid, de details en het geluid met behulp van het “BBE High definition Sound System”.

“**Heldere stem**”: geeft stemmen meer helderheid.

“**Dolby Virtual**”: maakt gebruik van de TV-speakers om het surroundeffect van een meerkanaalsysteem na te bootsen.

“**BBE ViVA**”: BBE ViVA-geluid voorziet in een muzikaal accuraat natuurlijk 3D-beeld met HiFi-geluid. De helderheid van het geluid wordt verbeterd door BBE terwijl de breedte, diepte en hoogte van het geluidsbeeld worden uitgebreid door het eigen 3D-geluidsproces van BBE. BBE ViVA-geluid is compatibel met alle televisieprogramma's, waaronder nieuws, muziek, hoorspelen, films, sport en elektronische spellen.



- Als u “Auto volume” instelt op “Aan”, verandert “Dolby Virtual” in “Standaard”.
- Als de hoofdtelefoon is aangesloten, verandert “Geluidseffect” in “Uit”.

Reset

Hiermee stelt u alle geluidsinstellingen in op de fabrieksinstellingen.

Hoge tonen

Hiermee past u geluiden met een hoge toonhoogte aan.

Lage tonen

Hiermee past u geluiden met een lage toonhoogte aan.

Balans

Hiermee stelt u de balans tussen de linker- en rechterspeaker in.

Auto volume

Hiermee wordt het volumeniveau gelijk gehouden, zelfs als het geluidsvolume schommelt (b.v. reclames zijn vaak luider dan programma's).



“Indien u “Geluidseffect” instelt op “Dolby Virtual”, dan wordt “Auto volume” op “Uit” gezet.

Volume offset

Past het volumeniveau van de huidige invoer aan aan de andere invoeren.





2-talig	<p>Hiermee selecteert u het speakergeluid voor een stereo-uitzending of tweetalige uitzending.</p> <p>“Stereo/ Mono”: voor een stereo-uitzending.</p> <p>“A/ B/ Mono”: voor een tweetalige uitzending selecteert u “A” voor geluidskanaal 1, “B” voor geluidskanaal 2 of “Mono” voor een monokanaal (indien beschikbaar).</p> <p></p> <p>Stel “2-talig” in op “Stereo”, “A” of “B” als u andere apparatuur selecteert die is aangesloten op de televisie.</p>
----------------	--



“Geluidseffect”, “Hoge tonen”, “Lage tonen”, “Balans” en “Auto volume” zijn niet beschikbaar als “Speaker” is ingesteld op “Audiosysteem”.



Kenmerken

Snel starten	<p>Binnen twee uur nadat de televisie in de stand-by stand is gezet, wordt de televisie sneller ingeschakeld dan gebruikelijk. Het stroomverbruik in de stand-by stand is echter hoger dan gebruikelijk.</p>
Power Saving	<p>Hiermee selecteert u de energiebesparende modus om het energieverbruik van de televisie te verminderen. Als “Beeld uit” is geselecteerd, wordt het beeld uitgeschakeld en licht het lampje  (Beeld uit) op het voorpaneel van de televisie op in groen. Het geluid blijft onveranderd.</p> <p>“Standaard energieverbruik”: standaardinstellingen.</p> <p>“Verlaagd energieverbruik”: vermindert het stroomverbruik van de televisie.</p> <p>“Beeld uit”: hiermee schakelt u het beeld uit. U kunt naar het geluid luisteren terwijl het beeld uitstaat.</p>
Licht Sensor	<p>“Aan”: Optimaliseert automatisch de beeldinstellingen volgens het omgevingslicht in de kamer.</p> <p>“Uit”: Hiermee schakelt u het kenmerk “Licht Sensor” uit.</p> <p></p> <p>Plaats niets op de sensor omdat dit de functie kan beïnvloeden. Zie pagina 12 voor de locatie van de lichtsensoren.</p>
Logoverlichting (behalve voor KDL-37V4xxx, KDL-32V4xxx, KDL-26V4xxx)	<p>Hiermee wordt het Sony-logo aan de voorkant van de televisie verlicht of uitgeschakeld.</p>
Film Mode	<p>Zorgt voor een betere beeldkwaliteit die is geoptimaliseerd voor film bij het afspelen van dvd-beelden op film en non-progressive (interlaced).</p> <p>“Auto”: detecteert de beeldinhoud (video of film) en optimaliseert de beeldkwaliteit. Gebruik deze instelling voor standaardgebruik.</p> <p>“Uit”: Hiermee schakelt u het kenmerk “Film Mode” uit.</p> <p></p> <ul style="list-style-type: none"> • Als het beeld onregelmatige signalen of teveel ruis bevat, zal “Film Mode” automatisch worden uitgeschakeld, zelfs als “Auto” is geselecteerd. • “Film Mode” is niet beschikbaar als “Video/Foto” is ingesteld op “Foto” of als een foto wordt gedetecteerd als “Video-A” is ingesteld.
Video/Foto	<p>Biedt een geschikte beeldkwaliteit door de optie afhankelijk van de ingangsbron (video- of fotogegevens) te selecteren.</p> <p>“Video-A”: Stelt een geschikte beeldkwaliteit in, afhankelijk van de ingangsbron, videogegevens of fotogegevens, als apparatuur compatibel met een Sony HDMI-uitgang die de “Video-A”-modus ondersteunt, direct wordt aangesloten.</p> <p>“Video”: Biedt een geschikte beeldkwaliteit voor bewegende beelden.</p> <p>“Foto”: Produceert een geschikte beeldkwaliteit voor stilstaande beelden.</p> <p></p> <ul style="list-style-type: none"> • De instelling is vast ingesteld op “Video” als de Video-A modus niet wordt ondersteund op de aangesloten apparatuur, zelfs als “Video-A” is geselecteerd. • Alleen beschikbaar voor HDMI 1, HDMI 2, HDMI 3 en Component in 1080i- of 1080p-formaat.

x.v.Colour (behalve voor KDL-32W4xxx, KDL-32E4xxx, KDL-26E4xxx, KDL-37V4xxx, KDL-32V4xxx, KDL-26V4xxx)

Geeft bewegende beelden weer die getrouwer zijn aan de originele bron door de kleurruimte en -bron op elkaar af te stemmen.



- De instelling is vast ingesteld op “Normaal” als hetingangssignaal HDMI (RGB) is, zelfs als “x.v.Colour” is geselecteerd.
- Alleen beschikbaar voor HDMI 1, HDMI 2, HDMI 3 en Component in 720p-, 1080i- of 1080p-formaat.

Fotokleurenbereik voor KDL-32W4xxx, KDL-32E4xxx, KDL-26E4xxx, KDL-37V4xxx, KDL-32V4xxx, KDL-26V4xxx)

Selecteert de optie (sRGB, sYCC, Adobe RGB) zodat die overeenkomt met de uitgaande kleurenruimte in het uitgangssignaal van de apparatuur die op de HDMI, ingangsaansluitingen van het component of USB zijn aangesloten.



- Selecteert “sYCC” als de apparatuur wordt gebruikt die “x.v.Colour” ondersteunt.
- Alleen beschikbaar voor HDMI 1, HDMI 2, HDMI 3 en Component in 1080i- of 1080p-formaat.
- Niet beschikbaar als “Kleurenbereik” is ingesteld op “Uitgebreid” (pagina 23).

Timerinstellingen

Hiermee wordt de timer van de televisie in- of uitgeschakeld.

Sleep Timer

Hiermee wordt een tijdsduur ingesteld waarna de televisie automatisch stand-by wordt gezet.

Als de Sleep Timer is geactiveerd, licht het ☺ (Timer)-lampje op de televisie (voorkant) op in oranje.



- “Sleep Timer” wordt teruggezet op “Uit” als u de televisie uit- en weer inschakelt.
- “Sleep Timer eindigt spoedig. De stroom zal worden uitgeschakeld” verschijnt op het scherm één minuut voordat de televisie overschakelt naar de stand-by stand.

Instellingen Timer Aan

“**Timer Aan**”: Stelt de timer in om de televisie in te schakelen vanaf de stand-by stand.

“**Timer Modus**”: selecteert de gewenste periode.

“**Tijd**”: stelt de tijd in waarop de televisie wordt ingeschakeld.

“**Duur**”: Stelt een tijdsduur in waarna de televisie automatisch wordt teruggezet in de stand-by stand.

Klokinstelling

Hiermee kunt u de klok handmatig instellen. Als de televisie digitale kanalen ontvangt, kan de klok niet handmatig worden ingesteld, daar deze wordt ingesteld op de tijdcode van het uitgezonden kanaal.



Instellingen

Auto Start

Het “eerste werkingsmenu” wordt opgestart waarin de taal, het land/de regio en de locatie kunnen worden geselecteerd en alle beschikbare digitale en analoge kanalen kunnen worden ingesteld. Gewoonlijk hoeft u deze bewerking niet uit te voeren omdat de taal en het land/de regio reeds zijn geselecteerd en de kanalen reeds zijn ingesteld als u de televisie voor het eerst gebruikt (pagina 6). Via deze optie kunt u dit proces echter herhalen (b.v. om de televisie opnieuw te programmeren na een verhuizing of om nieuwe kanalen te zoeken).

Taal

hiermee selecteert u de taal waarin de menu's worden weergegeven.

Beeldregeling

“**Schermmodus**”: Zie “Het schermformaat handmatig wijzigen zodat dit overeenkomt met de uitzending” op pagina 14 voor meer details over de beeldinstelling.

“**Auto Formaat**”: Wijzigt automatisch de beeldinstelling naar aanleiding van het uitgezonden signaal. Selecteer “Uit” om uw instellingen te behouden.

“**Beeldbereik**”: past het beeldgebied aan van 1080i/p- en 720p-bronnen als “Schermmodus” is ingesteld op “Wide”.

- “**Auto**”: tijdens digitale uitzendingen worden beelden weergegeven in overeenstemming met de instellingen die worden aanbevolen door het uitzendstation.
- “**Hoge resolutie**”: geeft beelden in de oorspronkelijke grootte weer.
- “**Normaal**”: geeft beelden in de aanbevolen grootte weer.

“**Horiz. Verschuiven**”: Hiermee wordt de horizontale positie van het beeld aangepast.

“**Vertic. Verschuiven**”: Hiermee wordt de verticale positie van het beeld aangepast als “Schermmodus” is ingesteld op “Smart”, “Zoom” of “14:9”.

“**Verticale Grootte**”: Past de verticale grootte van het beeld aan als “Schermmodus” is ingesteld op “Smart”.

PC instellingen

“**Schermmodus**”: Selecteert een beeldinstelling voor de weergave van ingangssignalen van uw PC.

- “**Volb. 1**”: Vergroot het beeld, zodat het verticale beeldbereik wordt opgevuld, maar de oorspronkelijke horizontale-tot-verticale beeldverhouding behouden blijft.
- “**Volb. 2**”: Vergroot het beeld zodat dit het beeldbereik vult.

“**Reset**”: Hiermee zet u de PC-beeldinstellingen op de fabrieksinstellingen.

“**Auto Adjustment**”: Past automatisch de weergavepositie, fase en pitch van het beeld aan als de televisie een ingangssignaal van de aangesloten PC ontvangt.



“Auto Adjustment” werkt mogelijk niet goed met bepaalde ingangssignalen. In dergelijke gevallen kunt u “Fase”, “Pitch” en “Horiz. Verschuiven” handmatig aanpassen.

“**Fase**”: Past de fase aan als het beeld flikkert.

“**Pitch**”: Past de pitch aan als het beeld ongewenste verticale strepen vertoont.

“**Horiz. Verschuiven**”: Hiermee wordt de horizontale positie van het beeld aangepast.

“**Power Management**”: Schakelt de televisie naar de stand-by stand, als er gedurende 30 seconde geen signaal in de PC-ingang is ontvangen.

AV-instellingen

“**AV voorkeuze**”: Hiermee stelt u een naam in voor een apparaat dat is aangesloten op de aansluitingen aan de zij- of achterkant. De naam wordt kort op het scherm weergegeven als het apparaat wordt geselecteerd. U kunt een ingangsbron waarop geen apparatuur is aangesloten overslaan.

- 1 Druk op / om de gewenste ingangsbron te selecteren en druk op .
- 2 Druk op / om de gewenste optie hieronder te selecteren en druk op .
 - -, KABEL, SAT, VCR, DVD/BD, SPEL, AUDIOSYSTEEM, CAM, PC: maakt gebruik van een van de voorinstelde namen om een naam toe te wijzen aan de aangesloten apparatuur.
 - “Wijzig.”: hiermee maakt u een eigen naam.

- 1 Druk op / om de gewenste letter of het gewenste nummer (“_” voor een blanco spatie) te selecteren en druk vervolgens op .

Als u een verkeerd teken invoert:

Drukt u op / om het foutieve teken te selecteren. En drukt u vervolgens op / om het juiste teken te selecteren.



- 2 Herhaal stap 1 totdat de naam voltooid is.



- 3 Selecteer “OK” en druk vervolgens op .

- “Overslaan”: Slaat een ingangsbron waarop geen apparatuur is aangesloten over als u op / drukt om de ingangsbron te selecteren.

“**AV2-ingang**”: Hiermee wordt een signaal ingesteld dat wordt ingevoerd via de aansluiting met de aanduiding / / AV2 op de achterzijde van de televisie.

- “**Auto**”: Schakelt automatisch over tussen signalen van de RGB-ingang, S-video-ingang, Composiet-video-ingang, afhankelijk van het ingangssignaal.
- “**RGB**”: Zorgt voor de invoer van het RGB-signaal.
- “**S Video**”: Zorgt voor de invoer van het S-videosignaal.
- “**Composiet**”: Zorgt voor de invoer van het Composiet-videosignaal.

“**AV2-uitgang**”: Hiermee wordt een signaal ingesteld dat wordt uitgevoerd via de aansluiting met de aanduiding  AV2 op de achterzijde van de televisie. Als u een videorecorder/DVD-recorder of andere opnameapparatuur aansluit op de  AV2-aansluiting, kunt u opnemen met de apparatuur die is aangesloten op de andere aansluitingen van de televisie.

- “**TV**”: voert een uitzending uit.
- “**Auto**”: Voert datgene uit dat op het scherm wordt bekeken (behalve signalen van de aansluitingen HDMI IN 1, HDMI IN 2, HDMI IN 3,  COMPONENT IN en  PC IN).

“**Speaker**”: Hiermee schakelt u de interne speakers van de TV aan/uit.

- “**TV-speaker**”: De TV-speakers worden ingeschakeld zodat u naar het geluid van de televisie kunt luisteren via de TV-speakers.
- “**Audiosysteem**”: De TV-speakers worden uitgeschakeld zodat u alleen naar het geluid van de televisie kunt luisteren via externe audioapparatuur die op de audio-uitgangen is aangesloten. Als er met controle voor HDMI compatibele apparatuur is aangesloten op de televisie, kunt u de aangesloten apparatuur samen met de televisie inschakelen. Deze instelling dient te worden uitgevoerd nadat de apparatuur is aangesloten.

“**Audio uit**”:

- “**Variabel**”: De audio-uitgang van uw audiosysteem kan worden bestuurd met de afstandsbediening van de televisie.
- “**Vast**”: De audio-uitgang van de televisie is een vaste uitgang. Gebruik de geluidsbediening van uw audio-ontvanger om het volume (en andere geluidsinstellingen) aan te passen via uw audiosysteem.



“Audio uit” is niet beschikbaar voor audiosystemen die op de televisie zijn aangesloten met gebruik van de HDMI-aansluitingen.

HDMI-instellingen

Wordt gebruikt om de met controle voor HDMI compatibele apparatuur in te stellen die is aangesloten op de HDMI-aansluitingen. Let op dat de koppelinstelling ook dient te worden uitgevoerd aan de zijde van de aangesloten met controle voor HDMI compatibele apparatuur.

“**Controle voor HDMI**”: Hiermee kunt u kiezen of u de met controle voor HDMI compatibele apparatuur en de televisie aan elkaar wilt koppelen. Indien ingesteld op “Aan”, kunnen de volgende menu-items worden uitgevoerd. Het stroomverbruik in de stand-by stand is echter hoger dan gebruikelijk.

“**Auto apparatuur uit**”: Indien ingesteld op “Aan”, wordt de met HDMI-besturing compatibele apparatuur samen met de televisie aan- en uitgeschakeld.

“**Auto tv aan**”: Indien ingesteld op “Aan” en als de aangesloten met HDMI-besturing compatibele apparatuur is ingeschakeld, wordt de televisie automatisch ingeschakeld en geeft de HDMI-invoer van de aangesloten apparatuur weer.

“**Update apparaatlijst**”: Hiermee wordt de “HDMI-apparaatlijst” gemaakt of geüpdatet. Maximaal 14 met HDMI-besturing compatibele apparaten kunnen worden aangesloten, en maximaal 4 apparaten kunnen worden aangesloten op een enkele aansluiting. Zorg ervoor dat u “HDMI-apparaatlijst” update, als u de aansluitingen of instellingen van de met controle voor HDMI compatibele apparatuur verandert. Selecteer ze een voor een handmatig totdat er een aantal seconden goed beeld te zien is.

“**HDMI-apparaatlijst**”: Geeft de aangesloten met controle voor HDMI compatibele apparatuur weer.

Productinformatie

Geeft de productinformatie van uw televisie weer.

Toestel resetten

Hiermee worden alle instellingen op de fabrieksinstellingen gezet en wordt het “Auto Start”-scherm weergegeven.



- Zorg ervoor dat u gedurende deze periode (die ongeveer 30 seconde duurt) de televisie niet uitschakelt of op enige knoppen drukt.
- Alle instellingen, inclusief de digitale favorietenlijst, land/regio, taal, automatisch geprogrammeerde kanalen, enz., zullen worden teruggezet naar de fabrieksinstellingen.



Analoge instelling

Programmalijs- weergave	Selecteer “Uit” om de lijst met analoge kanalen te verbergen van de XMB™ (Xross Media Bar).
Autom.Program.	Hiermee programmeert u alle beschikbare analoge kanalen. Via deze optie kunt u de televisie opnieuw programmeren na een verhuizing, of nieuwe kanalen zoeken.
Programma's sorteren	Hiermee wijzigt u de volgorde waarin analoge kanalen op de televisie zijn opgeslagen. 1 Druk op \uparrow/\downarrow om het kanaal te selecteren dat u naar een nieuwe positie wilt verplaatsen en druk op \oplus . 2 Druk op \uparrow/\downarrow om de nieuwe positie voor het kanaal te selecteren en druk op \oplus .
Handmatig progr.	Alvorens “Naam/AFT/Audio Filter/LNA/Overslaan/Decoder” te selecteren, drukt u op PROG +/- om het programmanummer met het kanaal te selecteren. U kunt geen programmanummer selecteren dat is ingesteld op “Overslaan” (pagina 26).

Programma/Systeem/Kanaal

Stelt de programmakanalen handmatig in.

- 1** Druk op \uparrow/\downarrow om “Programma” te selecteren en druk vervolgens op \oplus .
- 2** Druk op \uparrow/\downarrow om het programmanummer te selecteren dat u handmatig wilt programmeren (als u een videorecorder/DVD-recorder programmeert, selecteer dan kanaal 00), en druk vervolgens op **RETURN**.
- 3** Druk op \uparrow/\downarrow om “Systeem” te selecteren en druk vervolgens op \oplus .
- 4** Druk op \uparrow/\downarrow om een van de volgende televisiesystemen te selecteren, en druk vervolgens op **RETURN**.
B/G: voor West-Europese landen/regio's
I: voor het Verenigd Koninkrijk
D/K: voor Oost-Europese landen/regio's
L: voor Frankrijk
- 5** Druk op \uparrow/\downarrow om “Kanaal” te selecteren en druk vervolgens op \oplus .
- 6** Druk op \uparrow/\downarrow om “S” te selecteren (voor kabelkanalen) of “C” (voor gewone kanalen) en druk vervolgens op \Rightarrow .
- 7** Stel de kanalen als volgt in:

Als u het kanaalnummer (frequentie) niet weet

Druk op \uparrow/\downarrow om het eerstvolgende beschikbare kanaal te zoeken. Zodra een kanaal is gevonden, stopt het zoeken. Druk op \uparrow/\downarrow om het zoeken te vervolgen.

Als u het kanaalnummer (frequentie) wel weet

Druk op de nummertoeetsen om het kanaalnummer van de gewenste zender of van de videorecorder/DVD-recorder in te voeren.

- 8** Druk op \oplus om naar “Bevestigen” te verspringen en druk vervolgens op \oplus .
- 9** Druk op \downarrow om “OK” te selecteren en druk vervolgens op \oplus .

Herhaal de bovenstaande procedure als u nog meer kanalen handmatig wilt instellen.

Naam

Hiermee stelt u de gewenste naam van maximaal vijf letters of cijfers in voor het geselecteerde kanaal. Deze naam wordt kort op het scherm weergegeven wanneer het kanaal wordt geselecteerd.

Volg de stappen 1-3 van “Wijzig:” (pagina 26) om tekens in te voeren.

AFT

Hiermee kunt u de fijnafstemming van het geselecteerde programmanummer handmatig aanpassen om zo nodig de beeldkwaliteit te verbeteren.

De fijnafstemming kan worden aangepast in een bereik van -15 tot +15. Als “Aan” is geselecteerd, wordt de fijnafstemming automatisch uitgevoerd.

Audio Filter

Hiermee verbetert u het geluid voor afzonderlijke kanalen in het geval van vervorming bij mono-uitzendingen. Soms kan een niet-standaard uitzendingsignaal vervorming veroorzaken of met tussenpozen het geluid onderdrukken wanneer mono-programma's worden bekeken.

Als het geluid niet wordt vervormd, wordt aanbevolen de fabrieksinstelling "Uit" te handhaven voor deze optie.



Wanneer "Laag" of "Hoog" is geselecteerd, kunt u geen stereogeluid/2-talig geluid ontvangen.

LNA



Hiermee verbetert u de beeldkwaliteit voor afzonderlijke kanalen in het geval van zeer zwakke uitzendingsignalen (beeldruis).

Als u geen verbetering in de beeldkwaliteit ziet, zelfs niet als u "Aan" instelt, stelt u deze optie dan in op "Uit" (fabrieksinstelling).

Overslaan

Hiermee slaat u ongebruikte analoge kanalen over als u op **PROG +/-** drukt om kanalen te selecteren. (U kunt een overgeslagen kanaal blijven selecteren met de nummertoeetsen.)

Decoder

Hiermee kunt u gecodeerde kanalen bekijken en opnemen als u een decoder gebruikt die rechtstreeks via scart-aansluiting  AV1, of op scart-aansluiting  /  AV2 via een videorecorder/DVD-recorder is aangesloten.



Afhankelijk van het land of de regio die u hebt geselecteerd bij Land (pagina 7), is deze optie wellicht niet beschikbaar.

Bevestigen

Hiermee worden wijzigingen van "Handmatig progr."-instellingen opgeslagen.



Digitaal Set-up DVB

Digitaal afstemming



Digitale autom. Afstemming

Hiermee programmeert u de beschikbare digitale kanalen.

Via deze optie kunt u de televisie opnieuw programmeren na een verhuizing of nieuwe kanalen zoeken). Zie voor meer informatie "De televisie automatisch programmeren" (pagina 7).

Programma's sorteren



Verwijdert ongewenste digitale kanalen die op de televisie zijn opgeslagen en wijzigt de volgorde van de opgeslagen digitale kanalen.

1 Druk op / om het kanaal te selecteren dat u wilt verwijderen of naar een nieuwe positie wilt verplaatsen.





Druk op de nummertoeetsen om het bekende driecijferige programmanummer in te voeren van de gewenste zender.

2 Verwijder of wijzig de volgorde van de digitale kanalen als volgt:

Het digitale kanaal verwijderen

Druk op . Druk, nadat een bevestigingsbericht is weergegeven, op  om "Ja" te selecteren, en druk vervolgens op .





De volgorde van de digitale kanalen wijzigen

Druk op  en druk vervolgens op / om een nieuwe positie voor het kanaal te selecteren en druk op .

3 Druk op  RETURN.

Digitale handm. Afstemming

Hiermee programmeert u alle digitale kanalen handmatig. Dit kenmerk is beschikbaar als "Digitale autom. Afstemming" is ingesteld op "Aards".

- 1 Druk op de nummertoeets om het kanaal te selecteren dat u handmatig wilt programmeren en druk vervolgens op  om het kanaal te programmeren.
- 2 Als de beschikbare kanalen zijn gevonden, drukt u op  om het kanaal te selecteren dat u wilt opslaan. Druk vervolgens op .
- 3 Druk op  om het programmanummer te selecteren dat u wilt gebruiken om het nieuwe kanaal op te slaan en druk op .

Herhaal de bovenstaande procedure als u nog meer kanalen handmatig wilt programmeren.

Ondertiteling instellen

"Ondertiteling Instellen": Als "Hardhorend" is geselecteerd, kan het zijn dat er visuele hulpmiddelen bij de ondertitels worden weergegeven (indien het televisiekanaal dergelijke informatie uitzendt).

"Ondertiteling taal": Hiermee selecteert u de taal waarin de ondertitels worden weergegeven.

Audio instellen

"Audiotype": Hiermee wordt overgeschakeld naar een uitzending voor doven en slechthorenden, als "Hardhorend" is geselecteerd.

"Audiotaal": Hiermee selecteert u de taal die voor een programma wordt gebruikt. Bepaalde digitale kanalen zenden verschillende audiotalen uit voor een programma.

"Audiobeschrijving": Geeft een audiobeschrijving (vertelling) van visuele informatie als televisiezenders dergelijke informatie uitzenden.

"Mengniveau"*: Past het uitgangsniveau van het hoofdgeluid van de televisie en de audiobeschrijving aan.

"Dynamisch bereik": Compenseert de verschillen in het audioniveau tussen verschillende kanalen. Let op dat deze functie voor bepaalde kanalen mogelijk niet werkt.

"Optische uitgang": Selecteert het audiosignaal dat door de aansluiting DIGITAL AUDIO OUT (OPTICAL) aan de achterzijde van de televisie wordt uitgezonden. Is ingesteld op "Auto" als met Dolby Digital compatibele apparatuur is aangesloten, en is ingesteld op "PCM" als niet compatibele apparatuur is aangesloten.



*Deze optie is alleen beschikbaar als "Audiobeschrijving" is ingesteld op "Aan".

Radiodisplay

De schermachtergrond wordt weergegeven als meer dan 20 seconde naar een radio-uitzending is geluisterd en niet op een knop is gedrukt.

U kunt de kleur van de schermachtergrond selecteren, een willekeurige kleur weergegeven of een diavoorstelling bekijken (pagina 32).



Om de weergave van de schermachtergrond tijdelijk te staken, kunt u op iedere willekeurige knop drukken.

Kinderslot

Hiermee stelt u een leeftijdsgrens in voor programma's. Programma's die voor hogere leeftijden zijn, kunnen alleen worden bekeken als er een pincode wordt ingevoerd.

- 1 Druk op de nummertoeetsen om uw bestaande pincode in te drukken.

Als u nog geen pincode hebt ingesteld, verschijnt er een scherm voor het invoeren van een pincode. Volg de instructies onder "PIN-code" hierna.

- 2 Druk op  om de leeftijdsgrens te selecteren of "Geen" (voor kijken zonder leeftijdsgrens) en druk op .

- 3 Druk op  RETURN.

PIN-code

Uw PIN-code de eerste keer instellen

- 1 Druk op de nummertoeetsen om de nieuwe pincode in te voeren.

- 2 Druk op  RETURN.

Uw PIN-code wijzigen

- 1 Druk op de nummertoeetsen om uw bestaande pincode in te drukken.

- 2 Druk op de nummertoeetsen om de nieuwe pincode in te voeren.

- 3 Druk op  RETURN.



Pincode 9999 wordt altijd geaccepteerd.

Technische instellingen -

“Auto service update”: Hiermee kan de televisie nieuwe digitale services detecteren en opslaan zodra deze beschikbaar zijn.



Om de service-update te laten uitvoeren, moet het televisietoestel van tijd tot tijd in de stand-by stand worden gezet.

“Software download”: Hiermee kan de televisie automatisch gratis via de bestaande antenne/kabel updates van software ontvangen (wanneer deze worden uitgegeven). Het wordt aanbevolen deze optie altijd op “Aan” te laten staan. Als u niet wilt dat uw software wordt bijgewerkt, dan stelt u deze optie in op “Uit”.



Om de software-upgrade te laten uitvoeren, moet het televisietoestel van tijd tot tijd in de stand-by stand worden gezet.

“Systeeminformatie”: Hiermee wordt de huidige softwareversie en het signaalniveau weergegeven.



Als de signaalbalk rood is (geen signaal) of oranje (zwak signaal), controleert u de antenne/kabelaansluiting.

“Tijd Zone”: Hiermee kunt u handmatig de tijdzone selecteren waarin u zich bevindt, als deze niet dezelfde is als de standaardtijdzone voor uw land/regio.

“Auto zomertijd”: Hiermee stelt u in of u wilt dat de televisie automatisch overschakelt tussen zomertijd en wintertijd.

- **“Aan”**: Schakelt automatisch over tussen zomertijd en wintertijd, volgens de kalender.
- **“Uit”**: De tijd wordt weergegeven volgens het tijdsverschil dat is ingesteld door “Tijd Zone”.

Instellingen CA-module

Hiermee kunt u betaalde televisieservices activeren zodra u beschikt over een Conditional Access Module (CAM) en een kijkkaart. Zie pagina 17 voor de locatie van de  (PCMCIA)-aansluiting.

Foto



Fotokader

Geeft eenzelfde foto op het scherm weer gedurende een geselecteerde tijdsperiode. Na die tijdsperiode schakelt de televisie automatisch over naar de stand-by modus.

Het menu Optie gebruiken

Druk op **OPTIONS** om de volgende opties weer te geven.

Optie	Beschrijving
Beeldselectie	Druk op $\uparrow/\downarrow/\leftarrow/\rightarrow$ om een foto te selecteren en druk vervolgens op \heartsuit om die in te stellen.
Duur	selecteert de gewenste periode.



- Als de foto van een USB-apparaat is geselecteerd, moet het USB-apparaat op de televisie aangesloten blijven.
- Als "Sleep Timer" is geactiveerd, wordt de televisie automatisch stand-by gezet.
- De beeldinstellingen kunnen worden gewijzigd in het optiemenu "USB Photo Viewer".



USB Photo Viewer

U kunt foto's (in JPEG-formaat) op uw televisie bekijken die op een digitale fotocamera of videocamera van Sony zijn opgeslagen, door middel van een USB-kabel of een USB-opslagmedium.

- 1 Sluit een USB-apparaat aan op de televisie.
- 2 Druk op **HOME**.
- 3 Druk op \leftarrow/\rightarrow om "Foto" te selecteren, druk vervolgens op \uparrow/\downarrow om "USB Photo Viewer" te selecteren en druk dan op \oplus . Het thumbnail-scherm verschijnt.
- 4 Druk op $\uparrow/\downarrow/\leftarrow/\rightarrow$ om de foto of map te selecteren die u wilt bekijken en druk vervolgens op \oplus .
- 5 Druk op \leftarrow **RETURN** om terug te gaan naar het thumbnail-scherm.

Aanvullende werkingen

Druk op \leftarrow/\rightarrow om een optie te selecteren en druk vervolgens op \oplus .

Optie	Beschrijving
Apparaatselectie	Druk op \leftarrow/\rightarrow om een apparaat te selecteren als meerdere apparaten zijn aangesloten. Bravia-beelden zijn een voorgedefinieerd apparaat.
Diavoorstelling	Geeft de foto's één voor één weer.
Instellingen	U kunt geavanceerde instellingen kiezen voor een diavoorstelling en u kunt de weergavereeks van de thumbnails instellen.

Het menu Optie gebruiken

Druk op **OPTIONS** om de volgende opties weer te geven.

Optie	Beschrijving
Beeldmodus	Zie pagina 22.
Sleep Timer	Zie pagina 25.
Power Saving	Zie pagina 24.



Niet beschikbaar bij thumbnail-scherm en de optie "Diavoorstelling".



- USB Photo Viewer ondersteunt alleen JPEG-foto's die voldoen aan DCF.
- Als u een digitale fotocamera van Sony aansluit, zet dan de USB-verbindingsmodus van de camera op Auto of "Massaopslag". Raadpleeg voor meer informatie over de USB-verbindingsmodus de instructies die bij uw digitale camera zijn geleverd.
- USB Photo Viewer ondersteunt alleen FAT32-filesystemen.
- Let, als de televisie toegang heeft tot de gegevens op het opslagmedium, op het volgende:
 - Schakel de televisie of het aangesloten USB-apparaat niet uit.
 - Ontkoppel de USB-kabel niet.
 - Verwijder het opslagmedium niet.De gegevens op het opslagmedium kunnen beschadigd raken.
- Gebruik geen USB-apparaat dat niet wordt ondersteund. Dit kan defecten veroorzaken.
- Sony is niet aansprakelijk voor enige schade aan, of verliezen van, gegevens op het opslagmedium tengevolge van een slechte werking van enige aangesloten apparatuur of de televisie.
- Raadpleeg de volgende website voor de laatste informatie over compatibele USB-apparaten.
<http://support.sony-europe.com/TV/compatibility/>

Specificaties

Beeldscherm

Netspanningvereisten:

220–240 V AC, 50 Hz

Scherfmaat:

KDL-52xxxx: 52 inch

KDL-46xxxx: 46 inch

KDL-40xxxx: 40 inch

KDL-37xxxx: 37 inch

KDL-32xxxx: 32 inch

KDL-26xxxx: 26 inch

Beeldschermresolutie:

1.920 punten (horizontaal) x 1.080 lijnen (verticaal)
(alleen voor KDL-52W4xxx, KDL-46W4xxx, KDL-40W4xxx, KDL-32W4xxx, KDL-40E4xxx, KDL-32E4xxx)

1.366 punten (horizontaal) x 768 lijnen (verticaal)
(alleen voor KDL-37V4xxx, KDL-32V4xxx, KDL-26V4xxx, KDL-26E4xxx)

Vermogensverbruik*:

KDL-52W4xxx:

223 W (Thuis / Standaard-modus)

253 W (Winkel / Levendig-modus)

KDL-46W4xxx:

225 W (Thuis / Standaard-modus)

243 W (Winkel / Levendig-modus)

KDL-40W4xxx, KDL-40E4xxx:

176 W (Thuis / Standaard-modus)

201 W (Winkel / Levendig-modus)

KDL-37V4xxx:

138 W (Thuis / Standaard-modus)

155 W (Winkel / Levendig-modus)

KDL-32E4xxx, KDL-32W4xxx:

120 W (Thuis / Standaard-modus)

143 W (Winkel / Levendig-modus)

KDL-32V4xxx:

111 W (Thuis / Standaard-modus)

122 W (Winkel / Levendig-modus)

KDL-26V4xxx, KDL-26E4xxx:

88 W (Thuis / Standaard-modus)

98 W (Winkel / Levendig-modus)

* Zie voor meer informatie over de "Thuis-modus" of de "Winkel-modus" pagina 7.

Stand-by vermogensverbruik*:

0,19 W of minder

* Het gespecificeerde stand-by vermogen wordt bereikt als de televisie de benodigde interne processen heeft voltooid.

* Als "Controle voor HDMI" is geactiveerd, is het stand-by verbruik 0,6 W.

* Als "Snel starten" is geactiveerd, blijft het stand-by verbruik 16 W gedurende twee uur na het overschakelen op de stand-by stand.

Afmetingen (b x h x d):

KDL-52W4xxx:

Ongeveer: 126,2 x 87,1 x 34,7 cm (met standaard)

Ongeveer: 126,2 x 82,9 x 11,9 cm (zonder standaard)

KDL-46W4xxx:

Ongeveer: 112,0 x 78,2 x 30,7 cm (met standaard)

Ongeveer: 112,0 x 74,2 x 11,5 cm (zonder standaard)

KDL-40W4xxx:

Ongeveer: 98,6 x 68,4 x 27,9 cm (met standaard)

Ongeveer: 98,6 x 64,6 x 11,0 cm (zonder standaard)

KDL-40E4xxx:

Ongeveer: 100,6 x 69,5 x 28,3 cm (met standaard)

Ongeveer: 100,6 x 64,5 x 11,4 cm (zonder standaard)

KDL-37V4xxx:

Ongeveer: 92,0 x 64,9 x 27,9 cm (met standaard)

Ongeveer: 92,0 x 61,0 x 11,0 cm (zonder standaard)

KDL-32W4xxx, KDL-32V4xxx:

Ongeveer: 79,4 x 57,7 x 24,2 cm (met standaard)

Ongeveer: 79,4 x 54,0 x 9,9 cm (zonder standaard)

KDL-32E4xxx:

Ongeveer: 81,4 x 58,7 x 24,1 cm (met standaard)

Ongeveer: 81,4 x 54,0 x 10,4 cm (without stand)

KDL-26V4xxx:

Ongeveer: 65,9 x 50,5 x 24,2 cm (met standaard)

Ongeveer: 65,9 x 46,6 x 9,5 cm (zonder standaard)

KDL-26E4xxx:

Ongeveer: 68,4 x 47,5 x 18,6 cm (met standaard)

Ongeveer: 68,4 x 46,9 x 10,1 cm (zonder standaard)

Gewicht:

KDL-52W4xxx:

Ongeveer: 38,0 kg (met standaard)

Ongeveer: 32,0 kg (zonder standaard)

KDL-46W4xxx:

Ongeveer: 29,0 kg (met standaard)

Ongeveer: 25,0 kg (zonder standaard)

KDL-40W4xxx:

Ongeveer: 21,5 kg (met standaard)

Ongeveer: 18,5 kg (zonder standaard)

KDL-40E4xxx:

Ongeveer: 22,0 kg (met standaard)

Ongeveer: 19,0 kg (zonder standaard)

KDL-37V4xxx:

Ongeveer: 20,5 kg (met standaard)

Ongeveer: 17,5 kg (zonder standaard)

KDL-32W4xxx, KDL-32V4xxx, KDL-32E4xxx:

Ongeveer: 15,5 kg (met standaard)

Ongeveer: 13,0 kg (zonder standaard)

KDL-26V4xxx, KDL-26E4xxx:

Ongeveer: 12,5 kg (met standaard)

Ongeveer: 10,0 kg (zonder standaard)

Beeldschermstelsysteem:

LCD-scherm (van het Engelse "Liquid Crystal Display" = display van vloeibare kristallen)

Televisiesysteem

Analoog: Afhankelijk van de land/regiokeuze:
B/G/H, D/K, L, I

Digitaal: DVB-T/DVB-C

Kleur-/videosysteem

Analoog: PAL, SECAM
NTSC 3.58, 4.43 (alleen Video In)

Digitaal: MPEG-2 MP@ML/HL, H.264/MPEG-4 AVC
HP@L4.0, MP@L3.0

Antenne

75 ohm externe aansluiting voor VHF/UHF

Beschikbare kanalen













Analoog: VHF: E2–E12
UHF: E21–E69
CATV: S1–S20
HYPER: S21–S41
D/K: R1–R12, R21–R69
L: F2–F10, B–Q, F21–F69
I: UHF B21–B69

Digitaal: VHF/UHF

Aansluitingen

 AVI

21-pins scart-aansluiting (CENELEC-standaard)
inclusief audio/video-ingang, RGB-ingang en TV
audio/video-uitgang.

-  AV2 (SMARTLINK)
 21-pins scart-aansluiting (CENELEC-standaard)
 inclusief audio/video-ingang, RGB-ingang, S Video-
 ingang, selecteerbare audio/video-uitgang en
 SMARTLINK-interface.
-  AV3 Video-ingang (RCA-aansluiting)
-  AV3 Audio-ingang (RCA-aansluitingen)
-  Audio-uitgang (Links/Rechts) (RCA-aansluitingen)
-  COMPONENT IN
 Ondersteunde formaten: 1080/24p, 1080p, 1080i, 720p,
 576p, 576i, 480p, 480i
 Y: 1 Vp-p, 75 ohm, 0,3V negatieve sync
 Pb/Cb: 0,7 Vp-p, 75 ohm
 Pr/Cr: 0,7 Vp-p, 75 ohm
 -  Audio-ingang (RCA-aansluitingen)
 500 mVrms
- HDMI IN 1, 2, 3**
 Video: 1080/24p, 1080p, 1080i, 720p, 576p, 576i,
 480p, 480i
 Audio: Twee kanalen lineaire PCM
 32, 44.1 en 48 kHz, 16, 20 en 24 bits
 PC (zie tabel)
 Analoge audio (mini-aansluiting):
 500 mVrms
 (alleen HDMI IN 2)
- PC IN**  PC-ingang (Dsub 15-pins)
 G: 0,7 Vp-p, 75 ohm, geen sync op groen
 B: 0,7 Vp-p, 75 ohm, geen sync op groen
 R: 0,7 Vp-p, 75 ohm, geen sync op groen
 HD: 1-5 Vp-p
 VD: 1-5 Vp-p
 PC-audio-ingang (mini-aansluiting)
-  Aansluiting hoofdtelefoon
-  CAM (Conditional Access Module)-gleuf
-  USB-poort
 Ondersteunde formaten: JPEG-bestanden gebaseerd op
 DCF-formaat.
-  DIGITAL AUDIO OUT (OPTICAL) digitale optische
 RCA. Dolby digital of PCM-audio van dvb naar gelang
 de uitzending, PCM-audio van een andere invoerbron.
 Audio-uitgang (RCA-aansluitingen)

Audio-uitgang

10 W + 10 W (RMS)

Extra accessoires

- **KDL-52W40xx/ KDL-52W42xx/ KDL-46W40xx/
 KDL-46W42xx/ KDL-40W40xx/ KDL-40W42xx/
 KDL-32W40xx/ KDL-32W42xx/ KDL-40E40xx/
 KDL-32E40xx/ KDL-37V45xx/ KDL-37V47xx/
 KDL-32V45xx/ KDL-32V47xx:**
 Wandmontagesteun SU-WL500.
- **KDL-26V45xx/ KDL-26V47xx / KDL-26E40xx:**
 Wandmontagesteun SU-WL100.
- **KDL-46W40xx/ KDL-46W42xx/ KDL-40W40xx/
 KDL-40W42xx/KDL-32W40xx/ KDL-32W42xx/
 KDL-40E40xx/ KDL-32E40xx/ KDL-37V45xx/
 KDL-37V47xx/ KDL-32V45xx/ KDL-32V47xx:**
 Televisiestandaard SU-FL300M.

Ontwerp en specificaties zijn onderhevig aan wijzigingen
 zonder voorafgaande kennisgeving.

Referentietabel pc-ingangssignaal voor PC

Signalen	Horizontaal (pixel)	Verticaal (lijn)	Horizontale frequentie (KHz)	Verticale frequentie (Hz)	Standaard
VGA	640	480	31,5	60	VESA
	640	480	37,5	75	VESA
	720	400	31,5	70	VGA-T
SVGA	800	600	37,9	60	VESA-richtlijnen
	800	600	46,9	75	VESA
XGA	1024	768	48,4	60	VESA-richtlijnen
	1024	768	56,5	70	VESA
	1024	768	60,0	75	VESA
WXGA	1280	768	47,4	60	VESA
	1280	768	47,8	60	VESA
	1280	768	60,3	75	
	1360	768	47,7	60	VESA
SXGA	1280	1024	64,0	60	VESA

- De pc-ingang op deze televisie ondersteunt geen sync op groen of composiet sync.
- De pc-ingang op deze televisie ondersteunt geen interlaced signalen.
- De pc-ingang op deze televisie ondersteunt signalen die staan vermeld in bovenstaande tabel met een verticale frequentie van 60 Hz. Bij andere signalen wordt het bericht "Geen signaal" weergegeven.

Referentietabel pc-ingangssignaal voor HDMI IN 1, 2, 3

Signalen	Horizontaal (pixel)	Verticaal (lijn)	Horizontale frequentie (KHz)	Verticale frequentie (Hz)	Standaard
VGA	640	480	31,5	60	VESA
SVGA	800	600	37,9	60	VESA-richtlijnen
XGA	1024	768	48,4	60	VESA-richtlijnen
WXGA	1280	768	47,4	60	VESA
WXGA	1280	768	47,8	60	VESA
SXGA*	1280	1024	64,0	60	VESA
WXGA**	1360	768	47,7	60	VESA

* Alleen voor KDL-52W4xxx, KDL-46W4xxx, KDL-40W4xxx, KDL-32W4xxx, KDL-40E4xxx, KDL-32E4xxx.

**Alleen voor KDL-37V4xxx, KDL-32V4xxx, KDL-26V4xxx, KDL-26E4xxx.

Problemen oplossen

Controleer of het  (stand-by) lampje rood knippert.

Als het lampje knippert

De functie voor zelfdiagnose is geactiveerd.

- 1 Tel hoe vaak het  (stand-by) lampje knippert tussen elke pauze van twee seconden.

Het lampje knippert bijvoorbeeld driemaal, vervolgens is er een pauze van twee seconden, gevolgd door weer drie knipperingen enz.



- 2 Druk op  aan de bovenkant van de televisie om deze uit te schakelen, haal de stekker uit het stopcontact en neem contact op met uw dealer of het Sony-servicecentrum over het knippen van het lampje (duur en interval).

Als het lampje niet knippert

- 1 Controleer de items in de onderstaande tabellen.
- 2 Als het probleem aanhoudt, moet u de televisie laten nakijken door bevoegd onderhoudspersoneel.

Beeld

Geen beeld (scherm is donker) en geen geluid.

- Controleer de aansluiting van de antenne/kabel.
- Steek de stekker van de televisie in het stopcontact en druk op  op de bovenkant van de televisie.
- Als het  (stand-by) lampje rood oplicht, drukt u op .

Geen beeld of geen menu-informatie van apparatuur die op de scart-aansluiting is aangesloten.

- Druk op  om de lijst met aangesloten apparatuur weer te geven en selecteer vervolgens de gewenste invoer.
- Controleer de verbinding tussen de optionele apparatuur en de televisie.

Dubbele beelden of echo-beelden (alleen in de analoge modus).

- Controleer de aansluiting van de antenne/kabel.
- Controleer de locatie van de antenne en de richting.

Er verschijnt alleen sneeuw en ruis op het scherm (alleen in de analoge modus).

- Controleer of de antenne defect of verbogen is.
- Controleer of de antenne het einde van de levensduur heeft bereikt (drie tot vijf jaar bij normaal gebruik, een tot twee jaar bij gebruik in kustgebieden).

Beeld- of geluidsruijs bij het bekijken van een televisiekanaal (alleen in de analoge modus).

- Stel de "AFT" (van het Engelse Automatic Fine Tuning = automatische fijnafstemming) voor een betere beeldontvangst in (pagina 28).

Er verschijnen enkele kleine zwarte en/of heldere punten op het scherm.

- Het beeld van een scherm bestaat uit pixels. Kleine zwarte en/of heldere puntjes (pixels) op het scherm duiden niet op een storing.

Geen kleur bij programma's.

- Selecteer "Reset" (pagina 22).

Geen kleur of onregelmatige kleur als u een signaal bekijkt via de COMPONENT IN-aansluitingen

- Controleer de aansluiting van de  COMPONENT IN-aansluitingen en controleer of de stekkers stevig in de bijbehorende aansluitingen zijn geplaatst.



Het beeld wordt vastgehouden of bevat blokken op het scherm

- Controleer het signaalniveau (pagina 31). Als de signaalbalk rood is (geen signaal) of oranje (zwak signaal), controleert u de antenne/kabelaansluiting.

- Verwijder het aangesloten USB-apparaat. Dit is wellicht beschadigd of wordt niet ondersteund door de televisie. Raadpleeg de volgende website voor de laatste informatie over compatibele USB-apparaten: <http://support.sony-europe.com/TV/compatibility/>

Geluid

Geen geluid, maar goed beeld.

- Druk op  +/- of  (onderdrukken).
- Controleer of de "Speaker" is ingesteld op "TV-speaker" (pagina 27).
- Als de HDMI-ingang wordt gebruikt met Super Audio CD of DVD-Audio, dan worden er via DIGITAL AUDIO OUT (OPTICAL) wellicht geen audiosignalen uitgevoerd.

Kanalen

Het gewenste kanaal kan niet worden geselecteerd.

- Schakel tussen de digitale en analoge modus en selecteer het gewenste digitale/analoge kanaal.

Sommige kanalen zijn blanco.

- Geodeerd/abonneekanaal. Meld u aan bij de betaaltelevisieservice
- Kanaal wordt alleen voor data gebruikt (geen beeld of geluid).
- Neem contact op met de zender voor uitzendinginformatie.

Digitale kanalen worden niet weergegeven

- Neem contact op met een lokaal installatiebedrijf om te achterhalen of er in uw omgeving digitaal wordt uitgezonden.
- Sluit een antenne aan met een hoger vermogen.

Algemeen

Vervormd beeld en/of ruis

- Houd de televisie uit de buurt van elektrische ruisbronnen zoals auto's, motoren, haardrogers of optische apparatuur.
- Houd bij het installeren van de optionele apparatuur wat ruimte vrij tussen de optionele apparatuur en de televisie.
- Controleer de aansluiting van de antenne/kabel.
- Houd de kabel van de antenne/kabeltelevisie uit de buurt van andere aansluitkabels.

De televisie wordt automatisch uitgeschakeld (de televisie wordt stand-by gezet).

- Controleer of de "Sleep Timer" is geactiveerd of bevestig de "Duur"-instelling van "Instellingen Timer Aan" (pagina 25).
- Indien er gedurende 10 minuten geen signaal wordt ontvangen en geen werking wordt uitgevoerd in de TV-modus, dan schakelt de televisie automatisch over op stand-by.

De televisie schakelt automatisch in.

- Controleer of "Timer Aan" is geactiveerd (pagina 25).

Sommige ingangsbronnen kunnen niet worden geselecteerd.

- Selecteer "AV voorkeuze" en annuleer "Overslaan" voor de ingangsbron (pagina 26).

De afstandsbediening werkt niet.

- Vervang de batterijen.

Een kanaal kan niet aan de Favorieten-lijst worden toegevoegd

- In de Favorieten-lijst kunnen maximaal 999 kanalen worden opgeslagen.

HDMI-apparatuur verschijnt niet op de "HDMI-apparatuurlijst"

- Controleer of uw apparatuur compatibel is met HDMI-besturing.

Niet alle kanalen zijn ingesteld

- Raadpleeg de website voor meer informatie over kabelaanbieders. <http://support.sony-europe.com/TV/DVBC/>

U kunt "Uit" niet selecteren in "Controle voor HDMI".

- Als er met HDMI-besturing compatibele audio-apparatuur is aangesloten op de televisie, kunt u "Uit" niet selecteren in dit menu. Als u de audio-uitgang wilt wijzigen naar de TV-speaker, dan selecteert u "TV-speaker" in het menu "Speaker" menu (pagina 27).

