

FM/MW/LW Compact Disc Player

Instrucciones de uso _____ **ES**

Manual de instruções _____ **PT**

Οδηγίες χρήσης _____ **GR**

Para cancelar la visualización de la demostración (DEMO), consulte la página 11.

Para cancelar o ecrã de demonstração (DEMO), consulte a página 11.

Για να ακυρώσετε την οθόνη της επίδειξης (DEMO), συμβουλευτείτε τη σελίδα 11.



CDX-GT225C ***CDX-GT222***
CDX-GT220 ***CDX-GT121***

Para la instalación y conexiones, consulte el manual de Instalación/Conexiones que se adjunta.

**CLASS 1
LASER PRODUCT**

Esta etiqueta está situada en el fondo del bastidor.

El fabricante de este producto es Sony Corporation, 1-7-1 Konan Minato-ku Tokio, 108-0075 Japón.

El Representante Autorizado para EMC (Compatibilidad electromagnética) y seguridad del producto es Sony Deutschland GmbH, Hedelfinger Strasse 61, 70327 Stuttgart, Alemania. Para servicios o consultas sobre garantía, diríjase por favor a las direcciones que figuran en los diferentes documentos de servicio o garantía.



Eliminación de viejos equipos eléctricos y electrónicos (Aplicable en la Unión Europea y en otros países europeos, con sistemas de recogida separados)

Este símbolo en el producto o en su embalaje, indica que este producto no debe ser tratado como un desperdicio doméstico. Por el contrario, debe ser llevado al punto de recogida pertinente, para el reciclaje de equipos eléctricos y electrónicos. Asegurando que este producto es eliminado correctamente, ayudará a prevenir potenciales consecuencias negativas para el medio ambiente y la salud humana, que, de otro modo, podrían ser causados por un trato inapropiado en su eliminación. El reciclaje de materiales ayudará a conservar los recursos naturales. Para una información más detallada acerca del reciclaje de este producto, contacte por favor con su ayuntamiento local, su servicio de recogida de desperdicios, o la tienda donde lo compró.

Solamente para CDX-GT225C/GT222/GT220



Microsoft, Windows Media y el logotipo Windows son marcas comerciales o marcas registradas de Microsoft

Corporation en los Estados Unidos y/o en otros países.

Advertencia para el caso de que el conmutador de arranque de su coche no tenga la posición ACC

Asegúrese de activar la función Auto Off (Apagado automático) (página 11).

Después de cerrar el aparato, éste se apagará automáticamente en el plazo de tiempo ajustado, lo cual previene la descarga de la batería.

Si usted no ha activado la función Auto Off, pulse sostenidamente **OFF** hasta que desaparezca la visualización en pantalla, cada vez que apague el motor.

Acerca de este manual	4
¡ Bienvenido !	4

Puesta en marcha

Poner el reloj en hora	4
Extraer el panel frontal	4
Colocar el panel frontal	5

Localización de los controles y operaciones básicas

Aparato principal	6
-----------------------------	---

CD

Elementos visualizables	8
Reproducción repetida y reproducción aleatoria	8

Radio

Memorizar y recibir emisoras	8
Memorizar automáticamente — BTM (Memoria de las mejores sintonías)	8
Memorizar manualmente	8
Recibir las emisoras memorizadas	8
Sintonización automática	8
RDS	9
Descripción general	9
Ajustar AF y TA (Frecuencias alternativas y Anuncio de tráfico)	9
Seleccionar PTY (Tipo de programa)	10
Ajustar CT (Hora local)	10

Otras funciones

Cambiar los ajustes del sonido	10
Ajustar las características del sonido — BAL/FAD/SUB (Balance/Potenciómetro/ Subwoofer)	10
Personalizar la curva del ecualizador — EQ3	10
Ajustar los elementos de la configuración — SET	11
Usar equipos opcionales	11
Equipos auxiliares de audio	11
Mando a distancia de tarjeta: RM-X114 (para CDX-GT225C / GT222 / GT220)	12
Mando rotativo RM-X4S (sólo para CDX-GT225C)	12

Información adicional

Precauciones	13
Notas sobre discos	13
Orden de reproducción de archivos MP3/ WMA (Sólo para CDX-GT225C / GT222 / GT220)	14
Acerca de archivos MP3 (Sólo para CDX-GT225C / GT222 / GT220)	14
Acerca de los archivos WMA (Windows Media Audio) (Sólo para CDX-GT225C / GT222 / GT220)	14
Mantenimiento	15
Extraer el aparato	15
Características	16
Localización de averías	17
Visualizaciones de error / Mensajes	18

Acerca de este manual

Este manual contiene instrucciones para las unidades CDX-GT225C, GT222, GT220 y GT121. El gráfico siguiente muestra las principales diferencias entre esos modelos. Compruebe el nombre de su modelo y remítase a las diferentes indicaciones que encontrará en cada sección de este manual.





	GT225C	GT222 GT220	GT121
Reproducción MP3 / WMA	●	●	
Está disponible un mando a distancia de tarjeta	● (opción)	● (opción)	
Está disponible un mando rotativo	● (opción)		

¡ Bienvenido !

Gracias por adquirir este Reproductor de Disco Compacto Sony. Usted puede disfrutar de este aparato con las siguientes funciones:

• Reproducción de CD

Usted puede reproducir CD-DA (También conteniendo CD TEXT) y CD-R/CD-RW (archivos MP3/WMA (página 14)*).

Tipos de disco	Etiqueta en el disco	
CD-DA		
MP3* WMA*		

• Recepción de radio

- Puede memorizar hasta 6 emisoras por banda (FM1, FM2, FM3, MW y LW).
- **BTM** (Best Tuning Memory - Memoria de las mejores sintonías): el aparato selecciona las emisoras con la señal más fuerte y las memoriza.

• Servicios RDS

- Se puede sintonizar una emisora FM con e Sistema de datos por radio (RDS - Radio Data System).

• Ajuste del sonido

- **EQ3 fase2:** Usted puede seleccionar una cualquiera de las 7 curvas de ecualizador prefijadas.

• Conexión de un equipo auxiliar

Una entrada de conector AUX (Auxiliar) en el frontal del aparato, permite la conexión de un equipo portátil de audio.

* *Solamente CDX-GT225C / GT222 / GT220*

Puesta en marcha

Poner el reloj en hora

El reloj utiliza una indicación digital de 24 horas

1 Pulse sostenidamente el botón Select.

Aparece la visualización del menú de configuración.

2 Pulse repetidamente el botón Select hasta que aparezca “CLOCK-ADJ” (Ajustar el reloj).

3 Pulse **(SEEK)** (Buscar) +.

La indicación horaria centellea.

4 Gire el dial de control del volumen, para ajustar la hora y los minutos.

Para mover la indicación digital, pulse **(SEEK) -/+**.

5 Pulse el botón Select.

Se ha completado la puesta en hora y el reloj comienza a funcionar.

Para visualizar el reloj, pulse **(DSPL)**. Pulse de nuevo **(DSPL)** para regresar a la visualización anterior.

Aviso

Puede ajustar automáticamente el reloj utilizando el sistema RDS (página 10).

Extraer el panel frontal

Usted puede extraer el panel frontal de este aparato para protegerse de un posible robo.

Alarma de precaución

Si gira el conmutador de marcha del motor a la posición OFF sin haber extraído antes el panel frontal, la alarma de precaución emitirá un pitido durante unos segundos.

La alarma solamente sonará si se está utilizando el amplificador incorporado en el aparato.

1 Pulse **(OFF)**.

Se apaga el aparato.

2 Pulse y, seguidamente, tire del panel hacia usted.

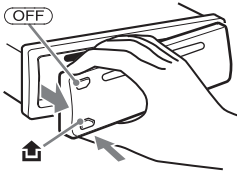

Notas

- No lo deje caer, ni ejerza una excesiva presión sobre el panel frontal y su pantalla.
- No exponga el panel frontal al calor o a altas temperaturas, ni a la humedad. Evite situarlo en el tablero de instrumentos o en la bandeja trasera, cuando deje el coche aparcado.

Colocar el panel frontal

Acople la parte **(A)** del panel frontal en la parte **(B)** del aparato, según se ilustra más abajo, y presione sobre el lado izquierdo en la posición correcta hasta que suene un chasquido.

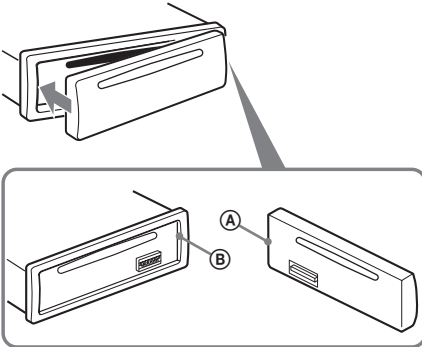

Nota

No ponga nada sobre la superficie interna del panel frontal.

Localización de los controles y operaciones básicas

Aparato principal

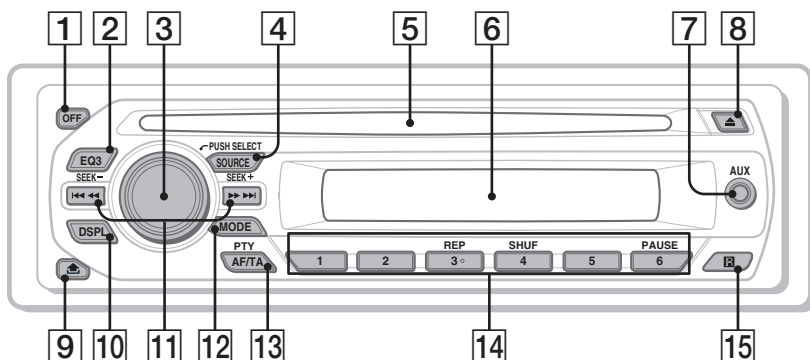

Esta sección contiene instrucciones sobre la localización de controles y de operaciones básicas. Para detalles, consulte las páginas respectivas.

- 1 Botón OFF (Apagar)**
Para apagarlo; para detener la fuente.
- 2 Botón EQ3 (Ecuilizador)** página 10
Para seleccionar un tipo de ecualizador (XPLOD, VOCAL, EDGE, CRUISE, SPACE, GRAVITY, CUSTOM u OFF).
- 3 Dial de control del volumen / botón Select (Seleccionar)** página 10
Para ajustar el volumen (gírelo); para seleccionar elementos a configurar (presione y gírelo).

- 4 Botón SOURCE (Fuente)**
Para poner en marcha; para cambiar la fuente (Radio / CD / AUX).
- 5 Ranura para disco**
Inserte el disco (con la etiqueta hacia arriba), comienza la reproducción.
- 6 Pantalla**
- 7 Toma de entrada AUX (Auxiliar)** página 11
Para conectar un aparato portátil de audio.
- 8 Botón ▲ (Expulsar)**
Para expulsar el disco.

9 Botón  (para liberar el panel frontal)
página 4

10 Botón DSPL (Display - Visualizar) / SCRL (Desplazar) (CDX-GT225C/ GT222/GT220) página 8

Para cambiar los elementos visualizados (púlselo); para desplazar el elemento visualizado (púlselo sostenidamente).

Botón DSPL (Display - Visualizar) (CDX-GT121) página 8

Para cambiar los elementos visualizados.

11 Botones SEEK (Buscar) -/+
CD:

Para omitir pistas (púlselo); para omitir pistas de forma continuada (púlselo); a continuación púlselo de nuevo sostenidamente en el transcurso de 1 segundo; retroceso o avance rápido de una pista (púlselo sostenidamente).

Radio:

Para sintonizar emisoras automáticamente (púlselos); para sintonizar una emisora manualmente (púlselos sostenidamente).

12 Botón MODE (Modo) página 8
Para seleccionar la banda de radio (FM/MW/LW).

13 Botón AF (Frecuencias alternativas) / TA (Anuncio de tráfico) / PTY (Tipo de programa) página 10

Para ajustar AF y TA (púlselo); para seleccionar PTY en RDS (púlselo sostenidamente).

14 Botones Numerados

CD:

①/②: ALBM (Álbum) -/+ (durante la reproducción de MP3/WMA) **(CDX-GT225C/GT222/GT220)**

Para omitir álbumes (púlselos); para omitir álbumes de forma continuada (púlselos sostenidamente).

③: Botón REP (Repetida) página 8

④: Botón SHUF (Repetida) página 8

⑥: PAUSE (Pausa)

Para pausar la reproducción. Para cancelar, púlselo de nuevo.

Radio:

Para recibir las emisoras memorizadas (púlselo); para memorizar emisoras (púlselo sostenidamente).

15 Receptor para el mando a distancia de tarjeta (sólo para CDX-GT225C/ GT222/GT220)

Elementos visualizables



Número de pista / Tiempo de reproducción transcurrido, Nombre del disco y del intérprete, Número de álbum*¹, Nombre del álbum, Nombre de la pista, Información del texto*², Reloj

- *1 El número de álbum sólo se visualiza cuando se cambia el álbum.
(Sólo para CDX-GT225C/GT222/GT220).
- *2 Cuando se reproduce un MP3, se visualiza la etiqueta ID3 y cuando se reproduce un WMA, se visualiza una etiqueta WMA.
(Sólo para CDX-GT225C/GT222/GT220).

Para cambiar los elementos visualizados, pulse **(DSPL)**.

Aviso

Los elementos visualizados pueden diferir en función del modo, tipo de disco, formato de grabación y de los ajustes. Para detalles sobre MP3/WMA (Windows Media Audio), consulte la página 14.
(Sólo para CDX-GT225C / GT222 / GT220).

Reproducción repetida y reproducción aleatoria

- 1 Durante la reproducción, pulse repetidamente **(3) (REP)** ó **(4) (SHUF)** hasta que aparezca el ajuste deseado.

Seleccione	Para reproducir
↶ TRACK	pista repetidamente.
↶ ALBUM*	álbum repetidamente.
SHUF ALBUM*	álbum en orden aleatorio.
SHUF DISC	disco en orden aleatorio.

* Cuando se está reproduciendo un archivo MP3/WMA.
(Sólo para CDX-GT225C / GT222 / GT220)

Para regresar al modo normal de reproducción, seleccione “**↶ OFF**” o “**SHUF-OFF**”.

Memorizar y recibir emisoras

Advertencia

Cuando sintonice emisoras mientras conduce, utilice Best Tuning Memory (BTM) para prevenir accidentes.

Memorizar automáticamente — BTM (Memoria de las mejores sintonías)

- 1 Pulse repetidamente **(SOURCE)** hasta que aparezca “**TUNER**” (Sintonizador). Para cambiar la banda, pulse repetidamente **(MODE)**. Puede seleccionar entre FM1, FM2, FM3, MW o LW.
- 2 Pulse sostenidamente el botón **Select**. Aparece la visualización del menú de configuración.
- 3 Pulse repetidamente el botón **Select** hasta que aparezca “**BTM**”.
- 4 Pulse **(SEEK) +**. El aparato memoriza emisoras en los botones numerados, en el orden de su frecuencia. Cuando se ha memorizado un ajuste, suena un pitido.

Memorizar manualmente

- 1 Mientras está sintonizando la emisora que quiere memorizar, pulse sostenidamente un número de botón **(1) al (6)** hasta que aparezca “**MEMORY**” (Memoria).

Nota

Si trata de memorizar otra emisora en el mismo número de botón, ésta reemplazará a la emisora previamente memorizada en él.

Aviso

Cuando se memoriza una emisora RDS, se memoriza asimismo el ajuste AF/TA (página 9).

Recibir las emisoras memorizadas

- 1 Seleccione la banda y, a continuación, pulse un botón numerado del **(1) al (6)**.

Sintonización automática

- 1 Seleccione la banda y, a continuación, pulse **(SEEK) -/+** para localizar la emisora. El escaneo se detiene cuando el aparato recibe una emisora. Repita este proceso hasta que se reciba la emisora deseada.

Aviso

Si usted conoce la frecuencia de la emisora que desea escuchar, pulse sostenidamente **(SEEK) -/+**

para localizar la frecuencia aproximada y, a continuación, pulse repetidamente (SEEK) +/- para ajustar exactamente la frecuencia deseada (sintonización manual).

RDS

Descripción general

Las emisoras FM con servicio Radio Data System (RDS) envían una información digital inaudible junto a la señal normal del programa de radio.

Elementos visualizables

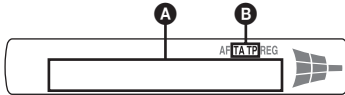

A Frecuencia*1 (Nombre del programa en servicio), Número prefijado, Reloj, Datos RDS

B TA/TP*2

*1 Durante la recepción de la emisora RDS, se visualiza, "A" a la izquierda de la indicación de frecuencia.

*2 "TA" centellea durante la información de tráfico. "TP" se ilumina cuando se sintoniza una emisora que emite programa de tráfico.

Para cambiar los elementos **A** visualizados, pulse (DSPL).

Servicios RDS

Este aparato proporciona automáticamente servicios RDS en la forma siguiente:

AF (Frecuencias alternativas)

Selecciona y resintoniza la emisora con la señal mas fuerte en la red. Utilizando esta función, puede escuchar continuamente el mismo programa durante un largo trayecto sin necesidad de resintonizar la misma emisora de forma manual.

TA (Anuncio de tráfico)/TP (Programa de tráfico)

Proporcionan información y programas sobre el estado del tráfico. Cualquier información o programa que se reciba, interrumpirá momentáneamente la fuente seleccionada en escucha.

PTY (Tipos de programa)

Visualiza el tipo de programa que se está recibiendo. También busca el tipo de programa que usted ha seleccionado.

CT (Hora local)

Los datos CT de la transmisión RDS ajustan la hora del reloj.

Notas

- Dependiendo del país o región, puede darse el caso de que no todas las funciones RDS estén disponibles.

- RDS no funcionará si la señal es demasiado débil, o bien si la emisora que está sintonizando no transmite datos RDS.

Ajustar AF y TA

1 Pulse repetidamente (AF/TA) hasta que aparezca el ajuste deseado.

Seleccione	Para
AF-ON	activar AF y desactivar TA.
TA-ON	activar TA y desactivar AF.
AF, TA-ON	activar ambos AF y TA.
AF, TA-OFF	desactivar ambos AF y TA.

Memorizar emisoras RDS con el ajuste AF y TA

Usted puede prefijar emisoras RDS con ajustes AF/TA. Si utiliza la función BTM, solamente se memorizan emisoras RDS con el mismo ajuste AF/TA. Si las prefija manualmente, puede memorizar emisoras RDS y no-RDS con el ajuste AF/TA para cada una de ellas.

1 Ajuste AF/TA; seguidamente memorice la emisora con BTM o manualmente.

Recepción de anuncios de emergencia

Con AF o TA activados, los anuncios de emergencia interrumpirán automáticamente la fuente seleccionada en escucha.

Aviso

Si usted ajusta el nivel del volumen durante un anuncio de tráfico, este nivel quedará memorizado para los subsiguientes anuncios de tráfico, independientemente del volumen que tenga ajustado en la audición normal.

Mantenerse en un programa regional — REG

Cuando la función AF está activada: el ajuste en fábrica de este aparato limita la recepción a una región específica, por lo tanto no podrá conectarse a otra emisora regional con una frecuencia más potente.

Si usted abandona el área de recepción de este programa regional, ajuste "REG-OFF" en la configuración durante la recepción en FM (página 11)

Nota

Esta función no es operativa en el Reino Unido y en algunas otras áreas.

Función de conexión local (solamente en el Reino Unido)

Esta función le permite seleccionar otras emisoras locales en la misma área, incluso si no están memorizadas en sus botones numerados.

- 1 Durante la recepción FM, pulse un botón numerado (① al ⑥) en el cual haya una emisora local memorizada.
- 2 En el transcurso de 5 segundos, pulse de nuevo el botón numerado de la emisora local. Repita ese proceso hasta que reciba la emisora local deseada.

Seleccionar PTY (Tipos de programa)

- 1 Pulse sostenidamente **(AF/TA)** durante la recepción en FM.



Si la emisora está transmitiendo datos PTY, aparece el nombre del tipo de programa en escucha.

- 2 Pulse repetidamente **(AF/TA)** (PTY) hasta que aparezca el tipo de programa deseado.
- 3 Pulse **(SEEK) -/+**.

El aparato empieza a buscar una emisora que esté emitiendo el tipo de programa seleccionado.

Tipos de programa

NEWS (Noticias), **AFFAIRS** (Temas de actualidad), **INFO** (Información), **SPORT** (Deportes), **EDUCATE** (Educación), **DRAMA** (Drama), **CULTURE** (Cultura), **SCIENCE** (Ciencia), **VARIED** (Variado), **POP M** (Música Pop), **ROCK M** (Música Rock), **EASY M** (Música ambiental), **LIGHT M** (Música ligera), **CLASSICS** (Música clásica), **OTHER M** (Otros tipos de música), **WEATHER** (Tiempo atmosférico), **FINANCE** (Finanzas), **CHILDREN** (Programas infantiles), **SOCIAL A** (Temas sociales), **RELIGION** (Religión), **PHONE IN** (Llamada telefónica), **TRAVEL** (Viajes), **LEISURE** (Ocio), **JAZZ** (Jazz), **COUNTRY** (Música Country), **NATION M** (Música nacional), **OLDIES** (Música retro), **FOLK M** (Música folklórica), **DOCUMENT** (Documentales)

Nota

Esta función no se puede utilizar en países o áreas donde no estén disponibles datos PTY.

Ajustar CT (Hora local)

- 1 Ajuste a "CT-ON" en Configurar (página 11).

Notas

- La función CT puede no actuar, incluso si se está recibiendo una emisora RDS.
- Puede darse una diferencia entre la hora ajustada mediante la función CT y la hora local real.

Otras funciones

Cambiar los ajustes del sonido

Ajustar las características del sonido — BAL/FAD/SUB (Balance/Potenciómetro/Subwoofer)

Puede ajustar el volumen del balance, del potenciómetro y del subwoofer.

- 1 Pulse repetidamente el botón **Select**, hasta que aparezcan "BAL", "FAD" o "SUB".

El elemento visualizado cambia como sigue:

LOW*1 (Bajo) → **MID***1 (Medio) → **HI***1 (Alto) → **BAL** (izquierda-derecha) → **FAD** (frontal-posterior) → **SUB** (volumen del subwoofer)*2 → **AUX***3 (Auxiliar)

*1 Cuando EQ3 está activado (página 10).

*2 Cuando la salida de audio está configurada en "SUB" (página 11).

"ATT" (Atenuación del sonido) se visualiza en el ajuste mas bajo y puede ser configurada en aumento, en hasta 21 pasos.

*3 Cuando la fuente AUX está activada (página 11).

- 2 Gire el dial de control del volumen para ajustar el elemento deseado.

Al cabo de 3 segundos de finalizar el ajuste, la pantalla regresa al modo normal de reproducción/recepción.

Personalizar la curva del ecualizador — EQ3

La "PERSONALIZACIÓN" del EQ3 le permite configurar sus propios ajustes de ecualizador.

- 1 Seleccione una fuente y, a continuación, pulse repetidamente **(EQ3)** para seleccionar "CUSTOM".
- 2 Pulse repetidamente el botón **Select**, hasta que aparezca "LOW", "MID" o "HI".
- 3 Gire el dial de control del volumen para ajustar el elemento deseado. El nivel de volumen es ajustable en pasos de 1 dB, desde -10 dB hasta +10 dB.

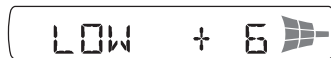

Repita los pasos 2 y 3 para ajustar la configuración de la curva del ecualizador. Para restaurar la curva fijada en fábrica, pulse sostenidamente el botón **Select**, antes de completarse el ajuste.

Al cabo de 3 segundos de finalizar el ajuste, la pantalla regresa al modo normal de reproducción/recepción.

Aviso

También se pueden configurar otros modelos de ecualizador.

Configurar los elementos de ajuste — SET

1 Pulse sostenidamente el botón Select.

Aparece la visualización del menú de configuración.

2 Pulse repetidamente el botón Select, hasta que aparezca el elemento deseado.

3 Gire el dial de control del volumen, para seleccionar el ajuste (por ejemplo "ON" u "OFF").

4 Pulse sostenidamente el botón Select.

El ajuste está completado y la pantalla regresa al modo normal de reproducción/recepción.

Nota

Los elementos visualizados pueden diferir, dependiendo de la fuente y del ajuste.

Se pueden ajustar los elementos siguientes (para más detalles consulte la página de referencia): "●" indica los ajustes por defecto.

CLOCK-ADJ (página 4)

CT (Clock Time)

Para ajustar "CT-ON" o "CT-OFF" (●) (página 9, 10).

BEEP (Pitido)

Para ajustar "BEEP-ON" (●) o "BEEP-OFF."

AUX-A*¹ (Audio auxiliar)

Para mover la visualización de la fuente AUX, ajuste a "AUX-A-ON" (●) o a "AUX-A-OFF" (página 11).

A.OFF (Auto Off - Apagado automático)

Para apagar automáticamente después de un plazo de tiempo deseado, cuando se cierra el aparato.

– "A.OFF-NO" (●), "A.OFF-30S (Segundos)," "A.OFF-30M (Minutos)" o "A.OFF-60M (Minutos)."

SUB/REAR*¹

Para cambiar la salida de audio.

– "SUB-OUT" (●): para salir a un subwoofer.
– "REAR-OUT": para salir a un amplificador.

DEMO (Demostración)

Para ajustar "DEMO-ON" (●) o "DEMO-OFF."

DIM (Dimmer - Atenuador de la luminosidad)

(sólo para CDX-GT222 / GT220 / GT121)

Para reducir la luminosidad de la pantalla.

– "DIM-ON": para reducir la luminosidad de la pantalla.
– "DIM-OFF" (●): para desactivar el Dimmer.

ILM (Iluminación) (sólo para CDX-GT225C)

Para cambiar el color de la iluminación: "ILM-1" (●) o "ILM-2."

M.DSPL (Motion display - Visualización en movimiento)

Para seleccionar el modo Motion Display.

– "M.DSPL-ON" (●): para mostrar figuras en movimiento.
– "M.DSPL-OFF": para desactivar el modo Motion Display.

A.SCRL (Auto Scroll - Desplazamiento automático)

Para desplazar automáticamente elementos largos visualizados cuando se cambia el disco / álbum / pista.

– "A.SCRL-ON" (●): para desplazar.
– "A.SCRL-OFF": para no desplazar.

LOCAL (Modo de búsqueda local)

– "LOCAL-ON": para sintonizar únicamente las emisoras con la señal más fuerte.

– "LOCAL-OFF" (●): para sintonizar en recepción normal.

MONO*² (Modo monoaural)

Para mejorar una recepción defectuosa en FM, seleccione el modo de recepción monoaural.

– "MONO-ON": para escuchar una emisión estereofónica en monoaural.

– "MONO-OFF" (●): para escuchar una emisión estereofónica en estéreo.

REG*² (Regional)

Para ajustar "REG-ON" (●) o "REG-OFF" (página 9).

LPF*³ (Low Pass Filter – Filtro de paso bajo)

Para seleccionar el corte de frecuencia del subwoofer: "LPF OFF" (●), "LPF125Hz" ó "LPF 78Hz."

LOUD (Loudness - Sonoridad)

Para permitirle escuchar con claridad a volúmenes bajos de sonido

– "LOUD-ON": para reforzar graves y agudos.
– "LOUD-OFF" (●): para no reforzar graves y agudos.

BTM (página 8)

*1 Cuando se apaga el aparato.

*2 Cuando se está recibiendo en FM.

*3 Cuando la salida de audio está ajustada a "SUB" (SUBWOOFER).

Uso de equipos opcionales

Equipos auxiliares de audio

Conectando un aparato portátil opcional de audio en la toma de entrada AUX (mini conector estéreo) del aparato y simplemente seleccionando la fuente, usted podrá escucharlo a través de los altavoces de su coche. El nivel de volumen es ajustable para cualquier diferencia entre el aparato principal y el equipo portátil de audio. Siga el proceso que se indica a continuación:

Conectar el equipo portátil de audio

- 1 Apague el aparato portátil de audio.
- 2 Reduzca a inaudible el volumen en el aparato principal.
- 3 Conecte el portátil al aparato.

continúa en la página siguiente →

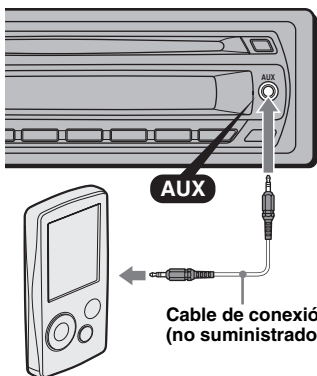

* Tenga en cuenta de usar una clavija de tipo recto..

Ajustar el nivel de volumen

Antes de iniciar la reproducción, ajuste el volumen para cada equipo de audio conectado.

- 1 Reduzca al mínimo el volumen en el aparato.
- 2 Pulse repetidamente (SOURCE) hasta que aparezca "AUX". Aparece "FRONT IN" (Entrada frontal).
- 3 Inicie la reproducción en el aparato portátil de audio, a un volumen moderado.
- 4 Ajuste el volumen en el aparato, a su nivel usual de escucha.
- 5 Pulse repetidamente el botón Select hasta que aparezca "AUX" y gire el dial de control del volumen para ajustar el nivel de entrada (de -8 dB a +18 dB).

Mando a distancia de tarjeta: RM-X114 (para CDX-GT225C/GT222/GT220)

Los botones del mando a distancia de tarjeta tienen las mismas funciones que los que están en el aparato.

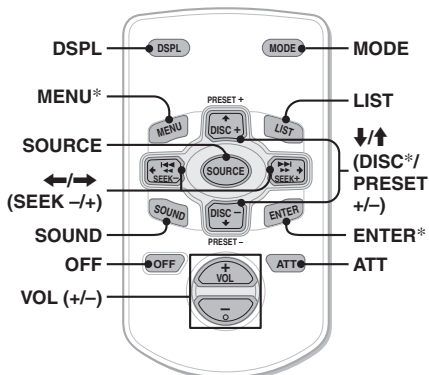

Los siguientes botones en el mando a distancia se corresponden con diferentes botones o funciones en el aparato.

- **Botón DSPL (Display - Visualizar)**
Para cambiar los elementos visualizados.
- **Botones ←/→ (SEEK -/+)** (Buscar)
Para controlar CD/radio; lo mismo que con (SEEK) -/+ en el aparato.
- **Botón SOUND (Sonido)**
Lo mismo que con el botón Select en el aparato.
- **Botón LIST**
Para seleccionar PTY en RDS
- **Botones ↑/↓ (DISC*/PRESET +/-)**
Para controlar el CD, al igual que con (1)/(2) (ALBM +/-) en el aparato.
- **Botón ATT (Atenuar sonido)**
Para atenuar el sonido. Para cancelar, púselo de nuevo.

* No disponible para este aparato.

Nota

Si el aparato está apagado y desaparece la visualización, no podrá ser accionado con el mando a distancia de tarjeta, a menos de que se pulse (SOURCE) en el aparato, o bien que se inserte un disco para activarlo previamente.

Mando rotativo RM-X4S (sólo para CDX-GT225C)

Adherir la etiqueta

Adhiera la etiqueta indicadora, en función de cómo quiera usted montar el mando rotativo.

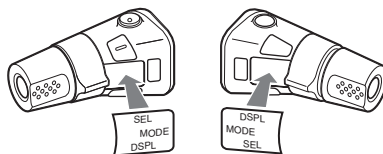

Situación de los controles

Los botones en el mando rotativo, controlan las mismas funciones que los botones correspondientes en este aparato.

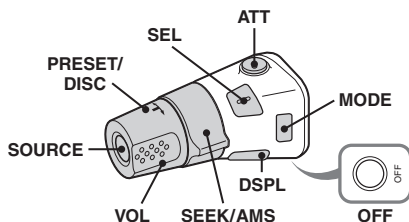

Los siguientes controles en el mando rotativo requieren una operación diferente desde el aparato.

- **Control PRESET/DISC***
Lo mismo que con (1)/(2) (ALBM +/-) en el aparato (presione y gírelo).

• Control VOL

Lo mismo que con el dial de control Volumen en el aparato (gírelo).

• Control SEEK/AMS (Buscar/Sensor automático de música)

Lo mismo que con (SEEK) +/- en el aparato (gírelo, o gírelo sostenidamente).

• Botón ATT

Para atenuar el sonido. Para cancelar, púlselo de nuevo.

• Botón DSPL

Para cambiar los elementos visualizados.

* No disponible para este aparato.

Cambiar la dirección operativa

La dirección operativa de los controles está configurada en fábrica según se muestra aquí debajo.

Para incrementar



Para disminuir

Si necesita montar el mando rotativo en lado derecho de la columna de dirección, usted puede invertir la dirección operativa.

1 Mientras pulsa el control VOL, pulse sostenidamente (SEL).

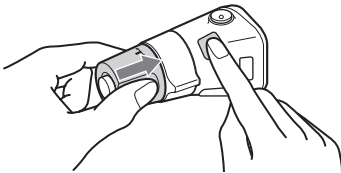

Información adicional

Precauciones

- Si su coche ha estado aparcado a pleno sol, deje que el aparato se enfríe antes de ponerlo en marcha.
- La antena eléctrica se elevará automáticamente mientras el aparato esté en funcionamiento.

Condensación de humedad

En un día lluvioso o en un área muy húmeda, puede producirse una condensación de la humedad dentro de las lentes y de la pantalla del aparato. Si ocurre esto, el aparato no funcionará correctamente. En ese caso, extraiga el disco y espere durante aproximadamente una hora hasta que se haya evaporado la humedad.

Para mantener una alta calidad de sonido

Cuide de no salpicar zumos o cualquier otro refresco sobre el aparato o sobre los discos.

Notas sobre discos

- Para mantener el disco limpio, no toque la superficie. Sujete el disco por los bordes.
- Cuando no estén en uso, guarde sus discos en los estuches o en un archivador de discos.
- No exponga los discos al calor o a altas temperaturas. Evite dejarlos en el coche aparcado, o en el tablero de instrumentos, o en la bandeja trasera.
- No adhiera etiquetas a los discos, ni utilice discos con tintas o residuos pegajosos. Los discos en ese estado pueden parar el giro, provocando una disfunción, o bien resultar dañados.



- No utilice ningún disco con etiquetas o pegatinas adheridas.

El uso de esos discos puede provocar los siguientes malfuncionamientos:

- Imposibilidad de expulsar un disco (debido a que una etiqueta o pegatina se ha despegado, obstruyendo así el mecanismo de expulsión)
- Incapacidad de leer correctamente los datos de audio (p.ej. omisión de partes de la reproducción, o de toda la reproducción) debido a la contracción de la pegatina o etiqueta por causa del calor, que provoca un alabeo del disco.

- Los discos con formas que no sean estándar (p.ej. en forma de corazón, cuadrados, en forma de estrella) no pueden ser reproducidos en este aparato. Si intenta hacerlo puede estropear el aparato. No utilice este tipo de discos.
- No se pueden reproducir CDs de 8 cm.

- Antes de usarlos, limpie los discos con un paño adecuado para este uso que encontrará en los comercios especializados. Limpie cada disco desde el centro hacia fuera. No utilice disolventes tales como bencina, diluyentes, limpiadores domésticos o pulverizadores de líquido antiestático para discos analógicos.



Notas sobre discos CD-R/CD-RW

- Algunos CD-Rs/CD-RWs (dependiendo del equipo utilizado para su grabación o de las condiciones del disco) pueden no ser reproducibles en este aparato.
- No se puede reproducir un CD-R o un CD-RW que no hayan sido finalizados.

Sólo para CDX-GT225C / GT222 / GT220

- Este aparato es compatible con los formatos ISO 9660 nivel 1/ nivel 2, Joliet/Romeo en el formato de expansión y Multi Session.
- El número máximo de:
 - carpetas (álbumes): 150 (incluyendo la carpeta raíz y las carpetas vacías).
 - Archivos (pistas) y carpetas en un disco: 300 (si el nombre de una carpeta o archivo contiene muchos caracteres, este número puede ser inferior a 300).
 - Caracteres visualizables para el nombre de una carpeta/archivo es de 32 (Joliet), o 64 (Romeo).
- Si el disco está grabado en Multi Session, solamente se reconoce y reproduce el formato de la primera pista de la primera sesión (todos los demás formatos son omitidos). La prioridad del formato es CD-DA y MP3/WMA.
 - Cuando la primera pista es un CD-DA, solamente se reproduce el CD-DA de la primera sesión.
 - Cuando la primera pista no es un CD-DA, se reproduce un CD ATRAC o una sesión MP3/WMA. Si el disco no contiene datos en ninguno de estos formatos, se visualizará "NO MUSIC" (Sin música).

Discos de música codificados con protección del derecho de reproducción (Copyright)

Este aparato está diseñado para reproducir discos que sean conformes a las características estándar del Compact Disc (CD). Recientemente, algunas compañías discográficas están comercializando discos de música codificados, con tecnologías de protección Copyright. Por favor, tenga presente que entre esos discos, hay algunos que no se corresponden al estándar del CD y pueden no ser reproducibles en este aparato.

Nota sobre DualDiscs (Discos a dos caras)

Un DualDisc es un disco a doble cara que comparte material DVD grabado en una cara, con grabación de audio digital en la otra cara. No obstante, debido a que el material de audio no cumple con el estándar de Compact Disc (CD), no es seguro que se pueda reproducir en este aparato.

Orden de reproducción de archivos MP3/WMA (Sólo para CDX-GT225C/GT222/GT220)

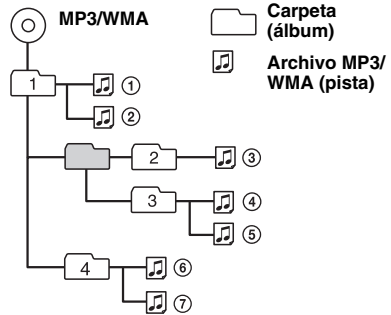

Acercas de archivos MP3 (Sólo para CDX-GT225C/GT222/GT220)

- MP3, que es el acrónimo para MPEG-1 Audio Layer-3, es un formato estándar de compresión de un archivo de música. Comprime datos de audio de un CD a aproximadamente 1/10 de su tamaño original.
- Las versiones 1.0, 1.1, 2.2, 2.3 y 2.4 de etiqueta ID3, solamente se aplican a MP3. La etiqueta ID3 es de 15/30 caracteres (1.0 y 1.1), ó de 63/126 caracteres (2.2, 2.3 y 2.4).
- Cuando de nombre a un archivo MP3, asegúrese de añadir la extensión ".mp3" al nombre del archivo.
- Durante la reproducción, o durante el avance o retroceso rápido de un archivo MP3 de tipo VBR (Variable bit rate - Velocidad variable de transferencia de bits), el tiempo de reproducción transcurrido puede no visualizarse correctamente.

Nota

Si reproduce un MP3 con alta velocidad de transferencia de bits, tal como 320 Kbps, el sonido puede resultar intermitente.

Acercas de los archivos WMA (Sólo para CDX-GT225C/GT222/GT220)

- WMA, que es el acrónimo para Windows Media Audio, es otro formato estándar de compresión de un archivo de música. Comprime los datos de audio de un CD a aproximadamente 1/22* de su tamaño original.
- La etiqueta WMA es de 63 caracteres.
- Cuando dé nombre a un archivo WMA, asegúrese de añadir la extensión ".mp3" al nombre del archivo.
- Durante la reproducción, o durante el avance o retroceso rápido de un archivo WMA de tipo VBR, el tiempo de reproducción transcurrido puede no visualizarse correctamente.

* sólo para 64 Kbps

Nota

Los siguientes archivos WMA no se pueden reproducir:

– compresión sin pérdidas

– protegido por copyright

Si tiene dudas o problemas con respecto a este aparato que no estén aclaradas en el presente manual, consulte al distribuidor Sony más próximo.

Mantenimiento

Cambiar la batería de litio en el mando a distancia de tarjeta

En condiciones normales, las baterías duran aproximadamente 1 año. (La vida útil puede ser más corta, dependiendo de las condiciones de uso).

A medida que se va agotando la batería, disminuye el alcance del mando a distancia de tarjeta.

Reemplace la batería por una nueva de litio CR2025. El uso de cualquier otro tipo de batería puede presentar un riesgo de fuego o explosión.

RM-X114 (para CDX-GT225C/GT222/GT220)

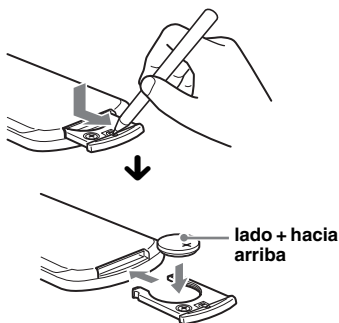

Notas con respecto a las baterías de litio

- Mantenga las baterías de litio fuera del alcance de los niños. Si alguien se traga una batería, debe consultar inmediatamente a un médico.
- Limpie la batería con un paño seco para asegurar un buen contacto.
- Asegúrese de observar la polaridad correcta cuando instale la batería.
- No sujete la batería con pinzas metálicas, ya que podría ocasionar un cortocircuito.

ADVERTENCIA

La batería puede explotar si es maltratada. No la recargue, ni la abra, ni la tire al fuego

Cambio del fusible

Cuando cambie el fusible, asegúrese de usar uno que corresponda al amperaje de servicio señalado en el fusible original. Si el fusible se funde, compruebe la conexión de alimentación y reemplácelo. Si el fusible se vuelve a fundir después de reemplazarlo, puede

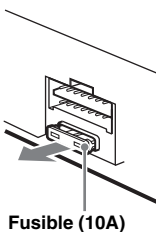

ser que exista un mal funcionamiento interno. En tal caso, consulte al distribuidor Sony más cercano.

Limpiar los conectores

El aparato puede dejar de funcionar correctamente si los conectores entre la unidad y el panel frontal no están limpios. Con objeto de prevenir esto, extraiga el panel frontal (página 4) y limpie los conectores con un bastoncillo con extremo de algodón. No lo aplique con excesiva fuerza. Si aprieta demasiado, los conectores pueden resultar dañados.

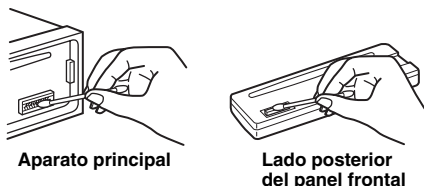

Notas

- Para su seguridad, apague el motor del coche antes de limpiar los conectores y saque la llave del conmutador de arranque.
- No toque nunca los conectores directamente con los dedos o con un objeto metálico.

Extraer el aparato

1 Saque el marco de protección.

- 1 Extraiga el panel frontal (página 4).
- 2 Acople ambas llaves extractoras al marco de protección.

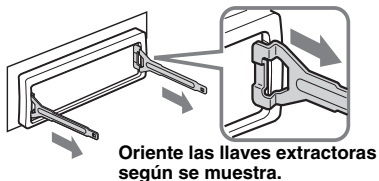

- 3 Tire de las llaves extractoras para sacar el marco de protección.

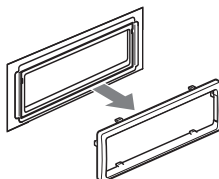

continúa en la página siguiente →

2 Extraiga el aparato.

- 1 Inserte ambas llaves extractoras al mismo tiempo hasta que oiga un chasquido.

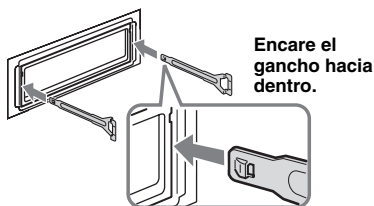

- 2 Tire de las llaves extractoras para soltar las fijaciones del aparato.

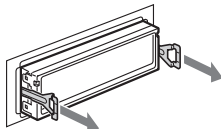

- 3 Deslice el aparato fuera de su montura.

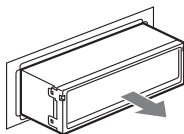

Características

Sección reproductor de CD

Relación señal-ruido: 120 dB
Respuesta en frecuencia: 10 – 20.000 Hz
Fluctuación y trémolo: Por debajo de límite medible

Sección sintonizador

FM

Alcance de sintonía: 87,5 - 108,0 MHz
Terminal de antena eléctrica:
Conector de antena eléctrica exterior
Frecuencia intermedia: 10,7 MHz / 450 KHz
Sensibilidad utilizable: 9 dBf
Selectividad: 75 dB a 400 KHz
Relación señal-ruido: 67 dB (estéreo), 69 dB (monoaural)
Distorsión armónica a 1 KHz: 0,5 % (estéreo); 0,3 % (monoaural)
Separación: 35 dB a 1 KHz
Respuesta en frecuencia: 30 – 15.000 Hz

MW/LW

Alcance de sintonía:
MW: 531 – 1.602 KHz
LW: 153 – 279 KHz
Terminal de antena eléctrica:
Conector de antena eléctrica exterior
Frecuencia intermedia: 10,7 MHz / 450 KHz
Sensibilidad: MW: 30 µV, LW: 40 µV

Sección amplificador de potencia

Salidas: Salidas para altavoces (conectores con cierre seguro)

Impedancia del altavoz: 4 – 8 Ohmios

Potencia máxima de salida: 45 Vatios x 4 (a 4 Ohmios)

General

Salida:

Terminal de salidas de audio (subwoofer/ conmutable a posterior)
Terminal de control del relé de la antena eléctrica
Terminal de control del amplificador de potencia

Entradas:

Terminal de control de teléfono para ATT
Terminal de entrada para antena eléctrica
Terminal de entrada AUX (mini conector estereofónico)
Terminal de entrada para mando a distancia (sólo para CDX-GT225C)

Controles de tono:

Bajo: ±10 dB a 60 Hz (XPLOD)
Medio: ±10 dB a 1 kHz (XPLOD)
Alto: ±10 dB a 10 kHz (XPLOD)

Sonoridad:

+4 dB a 100 Hz
+2 dB a 10 Hz

Requisitos de potencia: Batería de coche a 12 Vcc (masa negativa)

Dimensiones: Aproximadamente 178 × 50 × 179 mm (Ancho / Alto / Fondo)

Dimensiones de montaje: Aprox. 182 × 53 × 162 mm (Ancho / Alto / Fondo)

Peso: Aproximadamente 1,2 Kg

Accesorios incluidos:

Piezas para la instalación y para las conexiones (1 juego)

Accesorios y equipos opcionales:

sólo para CDX-GT225C / GT222 / GT220

Mando a distancia de tarjeta: RM-X114

sólo para CDX-GT225C

Mando rotativo: RM-X4S

Es posible que su distribuidor no disponga de algunos de los accesorios que aquí se indican. Por favor, consulte con su concesionario para más información.

Tecnología de codificación de audio MPEG Layer-3 y patentes, bajo licencia de Fraunhofer IIS y Thomson.

El diseño y las características pueden ser objeto de cambios sin notificación previa.



- No se han usado retardantes de llama halogenados en los paneles cableados por impresión.
- No se han usado retardantes de llama halogenados en las cajas.
- Los almohadillados del embalaje son de papel.

Localización de averías

La siguiente lista de control de averías le ayudará a remediar problemas que puede llegar a encontrarse en su radio-reproductor.

Antes de consultar la lista relacionada a continuación, verifique la conexión y los procesos operativos.

General

El aparato no recibe alimentación de potencia.

- Compruebe la conexión. Si todo está en orden, verifique el fusible.
- Si el aparato está apagado y no hay visualización en la pantalla, no puede ser accionado con el mando a distancia.*
→ Ponga en marcha el aparato.

La antena eléctrica no se extiende

La antena eléctrica no tiene caja de relés.

No hay sonido.

- El volumen está demasiado bajo.
- La función ATT está activada, o bien está activada la función Teléfono-ATT (cuando el cable interfaz de un teléfono de coche está conectado al cable ATT).
- La posición del control del potenciómetro "FAD" no está ajustada para un sistema de 2 altavoces.

No suena el pitido.

- El sonido de la alarma está suprimido (página 11).
- Está conectado un amplificador opcional y usted no está utilizando el amplificador incorporado en el aparato.

Se ha borrado el contenido de la memoria.

- El cable de alimentación o la batería han sido desconectados.
- El cable de alimentación no está correctamente conectado.

Se han borrado las emisoras memorizadas y la hora local.

Se ha fundido el fusible.

Hace ruidos cuando la llave de contacto está conmutada.

Los cables no están correctamente acoplados al conector de alimentación accesoria del coche.

Durante la reproducción o la recepción, se inicia el modo demostración.

Si no se efectúa ninguna operación durante 5 minutos mientras el aparato está ajustado a "DEMO-ON", se reinicia el modo demostración.
→ Ajuste a "A.DEMO-OFF" (página 11).

La visualización desaparece o no aparece en la pantalla.

- El dimmer (atenuador de luminosidad) está ajustado a "DIM-ON" (página 11).
- La visualización desaparece si se pulsa sostenidamente **OFF**.
→ Pulse de nuevo sostenidamente **OFF** en el aparato, hasta que aparezca la visualización.
- Los conectores están sucios (página 15).

La función Auto Off no actúa.

El aparato está funcionando. La función Auto Off se activa después de cerrar el aparato.

→ Cierre el aparato.

Reproducción de CD

No se puede insertar un disco.

- Está ya cargado otro disco.
- El disco se ha insertado forzadamente con la cara al revés o de forma incorrecta.

El disco no se reproduce.

- Disco defectuoso o sucio.
- Los CD-Rs/CD-RWs no son para uso de audio (página 14).

Los archivos MP3/WMA no pueden ser reproducidos.*

El disco es incompatible con el formato y versión MP3/WMA (página 14).

Los archivos MP3/WMA tardan más que otros en iniciar la reproducción.

Los siguientes discos tardan más que otros en iniciar la reproducción :

- un disco grabado con una estructura de árbol compleja.
- un disco grabado en Multi Session.
- un disco al que se le pueden añadirse datos.

Los elementos visualizados no se desplazan.

- En discos con un gran número de caracteres, éstos pueden no desplazarse.
- "A.SCRL" está ajustado en "OFF".
→ Ajustar a "A.SCRL-ON" (página 11).
→ Pulse sostenidamente **(DSPL)** (SCRL).*

El sonido hace omisiones.

- La instalación no es correcta
→ Instale el aparato en un ángulo inferior a 45°, en una parte sólida del automóvil.
- Disco defectuoso o sucio.

El disco no es expulsado.

Pulse **▲** (expulsar) (página 6).

Recepción de radio

No se pueden recibir las emisoras

El sonido está interferido por ruidos

- Conecte un cable de control de antena eléctrica (azul), o un cable de alimentación auxiliar (rojo), al cable de alimentación del potenciador de la antena del coche (solamente si su coche tiene una antena eléctrica FM/MW/LW incorporada en la luneta trasera o en un cristal lateral).
- Verifique la conexión de la antena eléctrica del coche.
- La antena eléctrica automática no se eleva.
→ Compruebe la conexión del cable de control de la antena eléctrica.
- Verifique la frecuencia.

continúa en la página siguiente →

No es posible la sintonización prefijada.

- Grabe la frecuencia correcta en la memoria.
- La señal de emisión es demasiado débil.

No es posible la sintonización automática.

- El ajuste del modo de búsqueda local no es correcto.
 - La sintonización se detiene con excesiva frecuencia:
Ajuste a "LOCAL-ON" (página 11).
 - La sintonización no se detiene en ninguna emisora:
Ajuste a "MONO-ON" (página 11).
- La señal de emisión es demasiado débil.
 - Efectúe la sintonía manualmente.

Durante la recepción en FM, la indicación "ST" (Estéreo) centellea.

- Sintonice la frecuencia con precisión.
- La señal de emisión es demasiado débil.
 - Ajuste a "MONO-ON" (página 11).

Un programa FM emitido en estéreo se escucha en monoaural.

- El aparato está en modo de recepción monoaural.
→ Ajuste a "MONO-OFF" (página 11).

RDS

La búsqueda SEEK empieza después de unos segundos de audición.

- La emisora no es TP o tiene una señal débil.
→ Desactive TA (página 9).

No se reciben anuncios de tráfico.

- Active TA (página 9).
- La emisora no emite ningún anuncio de tráfico, a pesar de ser TP.
 - Sintonice otra emisora.

PTY visualiza "-----".

- La emisora que está sintonizando no es una emisora RDS.
- No se han recibido datos RDS.
- La emisora no especifica el tipo de programa.

* Sólo para CDX-GT225C/GT222/GT220

Visualizaciones de error / Mensajes

ERROR

- El disco está sucio, o bien está insertado al revés.
 - Límpielo o inserte el disco correctamente.
- Se ha instalado un disco en blanco, sin grabación.
- El disco no puede ser reproducido debido a un problema.
 - Inserte otro disco.

FAILURE (Avería)

- La conexión de los altavoces, o la del amplificador, no son correctas.
→ Consulte el manual de instalación de este modelo, para verificar la conexión.

LOAD (Carga)

- El cargador está cargando el disco.
→ Espere hasta que se complete la carga.

L. SEEK +/- (Búsqueda local)

El modo de búsqueda local está activado durante la sintonización automática.

NO AF

No hay ninguna frecuencia alternativa para la emisora que se está sintonizando.
→ Pulse (SEEK) +/- mientras el nombre del servicio de programa esté centelleando. El aparato empieza a buscar otra frecuencia con los mismos datos PI (Identificación de programa) (aparece "PI SEEK").

NO INFO (sólo para CDX-GT225C / GT222 / GT220)

No hay texto informativo en los archivos MP3/WMA.

NO MUSIC

El disco, o el aparato USB, no contienen un archivo de música.
→ Inserte un CD de música en el aparato.

NO NAME

La pista no tiene escrito ningún nombre de álbum o de pista.

NO TP

El aparato continuará buscando emisoras TP disponibles.

OFFSET

Puede haber un malfuncionamiento interno.
→ Verifique la conexión. Si se mantiene la indicación de error en la pantalla, consulte al distribuidor Sony más próximo.

PUSH EJT (Pulse expulsar)

El disco no se puede expulsar.
→ Pulse  (expulsar) (página 6).

READ

La unidad está leyendo toda la información de pistas y de álbum del disco.
→ Espere hasta que se complete la lectura y la reproducción se iniciará automáticamente.
Dependiendo de la estructura del disco, la lectura puede ocupar más de un minuto.

"LLLLL" o "rrrrr"

Durante el retroceso o el avance rápido, se ha alcanzado el principio o el final del disco y no se puede continuar.

"—"

Un carácter que no se puede visualizar en el aparato.

Si estas soluciones no le ayudan a mejorar la situación, consulte al distribuidor Sony más cercano.

Si lleva el aparato a reparar debido a un fallo en la reproducción de CDs, lleve asimismo el disco que se utilizaba en el momento en que empezó el problema.

Para obter mais informações acerca da instalação e das ligações, consulte o manual de instalação/ligações fornecido.

**CLASS 1
LASER PRODUCT**

Esta etiqueta encontra-se situada na parte inferior da estrutura.

O fabricante deste produto é a Sony Corporation, 1-7-1 Konan Minato-ku Tóquio, 108-0075 Japão.

O representante autorizado para EMC e segurança do produto é a Sony Deutschland GmbH, Hedelfinger Strasse 61, 70327 Stuttgart, Alemanha. Para quaisquer informações sobre serviço ou garantia, por favor contacte os endereços fornecidos nos diferentes documentos de serviço ou garantia.

Aviso – Se o automóvel não tiver uma posição ACC na ignição

Certifique-se de que activa a função Auto Off (Encerramento Automático) (página 11).

A unidade encerra completa e automaticamente no horário programado e após a unidade estar desligada, evitando o desgaste da bateria.

Se não seleccionar esta função, carregue no botão (OFF) sem soltar até o ecrã desaparecer quando desligar a ignição.



Tratamento de Resíduos de Equipamentos Eléctricos e Electrónicos em Fim de Vida (Aplicável na União Europeia e noutros países Europeus com sistema de recolha selectiva de resíduos)

Este símbolo, colocado no produto ou na sua embalagem, indica que este não deve ser tratado como lixo doméstico normal. Deve ser colocado num ponto de recolha destinado a resíduos de equipamentos eléctricos e electrónicos. Ao assegurar-se que este produto é correctamente depositado, ajudará a prevenir potenciais consequências negativas para o ambiente, bem como para a saúde, que de outra forma poderiam ocorrer devido ao manuseamento incorrecto deste produto. A reciclagem dos materiais ajuda a preservar os recursos naturais. Para obter mais informações acerca da reciclagem deste produto, contacte o município onde reside, os serviços de recolha de lixo doméstico da sua área ou a loja onde adquiriu o produto.

CDX-GT225C/GT222/GT220 somente



A Microsoft, Windows Media e o logotipo Windows são marcas comerciais ou marcas comerciais registadas da

Microsoft Corporation nos Estados Unidos e/ou outros países.

Sobre este manual	4
Bem vindo!	4

Introdução

Acertar o relógio	4
Retirar o painel frontal	4
Colocar o painel frontal	5

Localização dos controlos e operações básicas

Unidade principal	6
-------------------------	---

CD

Elementos no ecrã	8
Reprodução repetida e aleatória	8

Rádio

Memorizar e receber emissoras	8
Memorização automática — BTM	
Memorização manual	8
Receber as emissoras memorizadas	8
Sintonização automática	8
RDS	9
Descrição geral	9
Definir AF e TA	9
Seleccionar PTY	10
Definir CT	10

Outras funções

Alterar as definições do som	10
Ajustar as características do som	
— BAL/FAD/SUB	10
Personalizar a curva do equalizador	
— EQ3	10
Ajustar os elementos de configuração	
— SET	11
Utilizar equipamento opcional	11
Equipamento áudio auxiliar	11
Controlo remoto de tipo cartão: RM-X114 (apenas no modelo CDX-GT225C / GT222 / GT220)	12
Comando rotativo RM-X4S (apenas no modelo CDX-GT225C)	12

Informações Adicionais

Precauções	13
Notas acerca de discos	13
Ordem de reprodução dos ficheiros MP3/WMA (CDX-GT225C/GT222/GT220 somente)	14
Acerca de ficheiros MP3 (CDX-GT225C/GT222/GT220 somente)	14
Acerca de ficheiros WMA (CDX-GT225C/GT222/GT220 somente)	14
Manutenção	15
Remover a unidade	15
Especificações	16
Resolução de problemas	17
Indicações/Mensagens de erro	18

Sobre este manual

Este manual contém instruções para os modelos CDX-GT225C, GT222, GT220 e GT121. O gráfico que se segue indica as principais diferenças entre estes modelos.

Verifique o nome do seu modelo, e consulte as indicações de diferença em cada secção deste manual.







	GT225C	GT222 GT220	GT121
Reprodução de ficheiros MP3/WMA	●	●	
Controlo remoto de tipo cartão disponível	● (opção)	● (opção)	
Comando rotativo disponível	● (opção)		

Bem vindo!

Obrigado por ter adquirido este Leitor de CD Sony. Poderá desfrutar da sua condução com as seguintes funções.

• Reprodução de CD

Pode reproduzir CD-DAs (contendo também CD TEXT) e CD-R/CD-RWs (ficheiros MP3/WMA (página 14)*).

Tipo de discos	Etiqueta no disco	
CD-DA		
MP3* WMA*	 	 

• Recepção de rádio

- É possível guardar 6 emissoras por banda (FM1, FM2, FM3, MW e LW).
- **BTM** (Memória de Emissoras com Melhor Sintonia): a unidade selecciona emissoras que possuam sinais fortes e memoriza-as.

• Serviços RDS

- É possível utilizar emissoras FM com RDS (Sistema de Dados de Rádio).

• Ajuste do som

- **EQ3 etapa 2:** Pode seleccionar qualquer uma das 7 curvas equalizadoras predefinidas.

• Ligação do equipamento auxiliar

Uma ficha de entrada AUX na parte anterior da unidade permite ligar um dispositivo de áudio portátil.

* CDX-GT225C/GT222/GT220 somente

Como Começar

Programar o relógio

O relógio apresenta uma indicação digital de 24 horas.

1 Carregue no botão de selecção sem saltar.

É apresentado o ecrã de configuração.

2 Carregue várias vezes no botão de selecção até a indicação "CLOCK-ADJ" (Ajuste do relógio) ser apresentada.

3 Carregue em **(SEEK)** +.

A indicação das horas começa a piscar.

4 Rode o controlo de volume para acertar a hora e os minutos.

Para mover a indicação digital, carregue em **(SEEK)** -/+.

5 Carregue no botão de selecção.

A configuração encontra-se concluída e o relógio começa a funcionar.

Carregue em **(DSPL)** para visualizar o relógio. Carregue novamente em **(DSPL)** para regressar ao ecrã anterior.

Dica

Poderá acertar o relógio automaticamente com a função RDS (página 10).

Desencaixar o painel frontal

É possível retirar o painel frontal desta unidade, por forma a evitar que seja roubado.

Alarme de alerta

Se rodar o interruptor de ignição para a posição OFF sem retirar o painel frontal, o alarme de alerta irá emitir um sinal sonoro durante alguns segundos.

Se não utilizar o amplificador incorporado, o alarme não soará.

1 Carregue em **(OFF)**.

A unidade será desligada.

2 Carregue em e puxe-o para si.

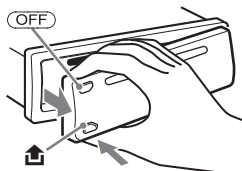

Notas

- Não deixe cair ou exerça demasiada pressão sobre o painel frontal ou a janela do ecrã.
- Não exponha o painel frontal a calor/temperaturas elevadas ou humidade excessiva. Evite deixá-lo no interior de um automóvel estacionado ou no tablier/chapeleira do automóvel.

Encaixar o painel frontal

Encaixe a parte **(A)** do painel frontal na parte **(B)** da unidade, conforme apresentado, e pressione o lado esquerdo até ouvir um estalido.

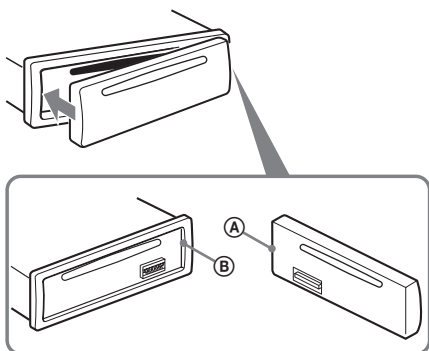

Nota

Não coloque nada na superfície interior do painel frontal.

Unidade principal

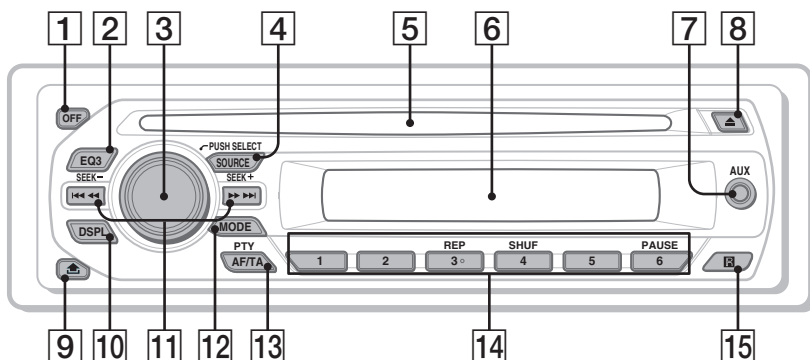

Esta secção contém instruções acerca da localização dos controlos e operações básicas. Para obter detalhes, consulte as respectivas páginas.

1 Botón OFF (Apagar)

Para desligar; parar a fonte.

2 Botão EQ3 (equalizador) página 10

Para seleccionar um tipo de equalizador (XPLOD, VOCAL, EDGE, CRUISE, SPACE, GRAVITY, CUSTOM ou OFF).

3 Controlo de Volume/botão de selecção página 10

Para ajustar o volume (rodar); seleccionar elementos de configuração (carregar e rodar).

4 Botão SOURCE (Fonte)

Para ligar; mudar de fonte (Rádio/CD/AUX).

5 Ranhura do disco

Para introduzir o disco (face da etiqueta voltada para cima); a reprodução é iniciada.

6 Janela do ecrã

7 Ficha de entrada AUX página 11

Para ligar um dispositivo de áudio portátil.

8 Botão ▲ (ejectar)

Para ejectar o disco.

9 Botão  (libertação do painel frontal) página 4

10 Botão DSPL (Ecrã)/SCRL (CDX-GT225C/GT222/GT220) página 8
Para alterar os elementos visualizados (carregar); rolar o item visualizado (carregar sem soltar).

Botão DSPL (Display - Visualizar) (CDX-GT121) página 8

Para alterar os elementos apresentados.

11 Botões SEEK (Procurar) -/+

CD:

Para saltar faixas (carregar), saltar faixas continuamente (carregar, e carregar novamente sem soltar passado um segundo), retroceder ou avançar uma faixa rapidamente (carregar sem soltar).

Rádio:

Para sintonizar emissoras automaticamente (carregar); localizar uma emissora manualmente (carregar sem soltar).

12 Botão MODE (equalizador) página 8

Para seleccionar a banda de frequência (FM/MW/LW).

13 Botão AF (Frequências Alternativas)/TA (Anúncios Rodoviários)/PTY (Tipo de Programa) página 10

Para configurar AF e TA (prima); seleccionar PTY (prima ininterruptamente) em RDS.

14 Botões numéricos

CD:

①/②: ALBM -/+ (durante a reprodução de ficheiros) **(CDX-GT225C/GT222/GT220)**

Para saltar álbuns (carregar); saltar álbuns continuamente (carregar em soltar).

③: Botão REP página 8

④: Botão SHUF página 8

⑥: PAUSE (Pausa)

Para efectuar uma pausa na reprodução.
Para cancelar, carregue novamente.

Rádio:

Para receber emissoras memorizadas (carregar); memorizar emissoras (carregar sem soltar).

15 Receptor do controlo remoto tipo cartão (apenas CDX-GT225C/GT222/GT220)

Itens no visor

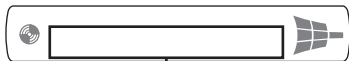

Número da faixa/Tempo decorrido de reprodução, Nome do disco/artista, Número do álbum*¹, Nome do álbum, Nome da faixa, Informação de texto*², Relógio

*1 O número do álbum só será apresentado no caso de mudar de álbum. CDX-GT225C/GT222/GT220 somente

*2 Sempre que reproduzir uma faixa MP3, é apresentada a etiqueta ID3 e sempre que reproduzir ficheiros WMA, é apresentada a etiqueta WMA. CDX-GT225C/GT222/GT220 somente

Para alterar os elementos do ecrã A, carregue em **(DSPL)**.

Dica

Os itens apresentados pode ser diferentes dependendo do modelo, tipo de disco, formato de gravação e definições. para mais informações sobre os ficheiros MP3/WMA, consulte a página 14. CDX-GT225C/GT222/GT220 somente

Leitura repetida e aleatória

1 Durante a reprodução, carregue várias vezes em **(3)** (REP) ou **(4)** (SHUF) até a configuração pretendida ser apresentada.

Seleccionar	Para reproduzir
↶ TRACK	uma faixa várias vezes.
↶ ALBUM*	um álbum várias vezes.
SHUF ALBUM*	um álbum por ordem aleatória.
SHUF DISC	um disco por ordem aleatória.

* Sempre que reproduzir um ficheiro MP3/WMA. CDX-GT225C/GT222/GT220 somente

Para regressar ao modo de reprodução normal, seleccione “**↶ OFF**” ou “**SHUF OFF**”.

Memorização e recepção de estações

Advertência

Para sintonizar uma emissora enquanto conduz, utilize a função BTM (Memória de Emissoras com Melhor Sintonia) para evitar acidentes.

Memorização automática — BTM

1 Carregue várias vezes em **(SOURCE)** até ser apresentada a indicação “**TUNER**” (Sintonizador).

Para mudar a banda, prima **(MODE)** repetidamente. Poderá seleccionar FM1, FM2, FM3, MW ou LW.

2 Carregue no botão de selecção sem soltar.

É apresentado o ecrã de configuração..

3 Carregue várias vezes no botão de selecção até a indicação “**BTM**” ser apresentada.

4 Carregue em **(SEEK)** +.

A unidade memoriza as emissoras nos botões numéricos por ordem de frequência. Um sinal sonoro indica que a definição foi memorizada.

Memorização manual

1 En quanto recebe a emissora que pretende memorizar, carregue num botão numérico sem soltar **(1)** a **(6)** até a indicação “**MEMORY**” ser apresentada.

Nota

Se tentar memorizar outra emissora no mesmo botão, a emissora anteriormente memorizada será substituída.

Dica

Sempre que memorizar uma emissora RDS, estará igualmente a memorizar a definição de AF/TA (página 9).

Recepção das estações memorizadas

1 Seleccione a banda, e em seguida pressione um botão numérico **(1)** para **(6)**.

Sintonização automática

1 Seleccione a banda, e em seguida prima **(SEEK)** +/- para efectuar a busca da estação.

A procura pára quando a unidade sintonizar a emissora. Repita este procedimento até conseguir receber a emissora pretendida.

Dica

Caso saiba a frequência da estação que deseja ouvir, prima e mantenha a tecla **(SEEK)** +/- para localizar a frequência aproximada, e em seguida prima a tecla **(SEEK)** +/- repetidamente para efectuar o ajuste preciso da frequência desejada (sintonização manual).

Descrição geral

As emissoras FM que dispõem do serviço RDS (Sistema de Dados de Rádio) enviam informações digitais inaudíveis juntamente com o sinal regular do programa de rádio.

Itens no visor

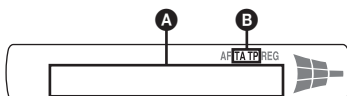

- A** Frequência*1 (Nome do programa de serviço), Número de pré-sintonização, Relógio, Dados RDS
- B** TA/TP*2

1 Sempre que se encontrar a receber uma emissora RDS, será apresentado “” no lado esquerdo da indicação de frequência.

*2 A indicação “TA” mantém-se a piscar durante as informações de trânsito. A indicação “TP” (Programa de trânsito) ilumina-se durante a recepção da referida emissora.

Para alterar os elementos do ecrã **A**, carregue em **(DSPL)**.

Serviços RDS

Esta unidade disponibiliza automaticamente serviços RDS da seguinte forma:

AF (Frequências alternativas)

Selecciona e sintoniza novamente a emissora com o sinal mais forte numa rede. Ao utilizar esta função, poderá ouvir continuamente o mesmo programa durante uma viagem de longa distância, sem ser necessário sintonizar novamente a mesma emissora manualmente.

TA (Informações de Trânsito)/TP (Programa de Trânsito)

Disponibiliza informações/programas de trânsito actuais.

Qualquer informação/programa recebido interromperá a fonte actualmente seleccionada.

PTY (Tipos de Programas)

Apresenta o tipo de programa actualmente recebido.

Procura igualmente o tipo de programa seleccionado.

CT (Hora do relógio)

Os dados CT da transmissão RDS acertam o relógio.

Notas

- É possível que nem todas as funções RDS se encontrem disponíveis, dependendo do país/região onde se encontra.
- É possível que o RDS não funcione se o sinal for demasiado fraco ou se a emissora sintonizada não transmitir informações RDS.

Definir AF e TA

- Prima **(AF/TA)** Repetidamente até a definição desejar surgir no visor.

Seleccionar To

AF-ON	activar a função AF e desactivar a função TA.
TA-ON	activar a função TA e desactivar a função AF.
AF, TA-ON	activar a função AF e a função TA.
AF, TA-OFF	desactivar a função AF e a função TA.

Memorizar emissoras RDS com a definição AF e TA

Podem pré-sintonizar emissoras RDS juntamente com a definição AF/TA. Se utilizar a função BTM, apenas as emissoras RDS com a mesma definição AF/TA serão memorizadas. Se as pré-sintonizar manualmente, pode sintonizar tanto emissoras RDS como não RDS com a definição AF/TA para cada uma delas.

- Configure a definição AF/TA, e em seguida memorize a estação com a função BTM ou manualmente.

Receber informações de emergência

Sempre que as funções AF ou TA se encontrarem seleccionadas, as informações de emergência interromperão automaticamente a fonte actualmente seleccionada.

Dica

Se ajustar o nível do volume durante um anúncio rodoviário, esse nível será memorizado na memória para subsequentes anúncios rodoviários, independentemente do nível regular do volume.

Permanecer com um programa regional — REG

Sempre que a função AF estiver activada: as definições de origem desta unidade restringem a recepção a uma região específica, pelo que a unidade não mudará para outra emissora regional com uma frequência mais forte.

Se abandonar esta área de recepção do programa regional, seleccione “REG-OFF” na configuração durante a recepção em FM (página 11).

Nota

Esta função não funciona no Reino Unido e em algumas outras áreas.

Função Local Link (Ligação local) (apenas no Reino Unido)

Esta função permite-lhe seleccionar outras emissoras locais na área, mesmo que estas não se encontrem memorizadas nos botões numéricos.

continuação na página seguinte →

- 1 Durante a recepção FM, pressione um botão numérico (1 a 6) na qual se encontra memorizada uma estação local.
- 2 Dentro de 5 segundos, pressione novamente a tecla numérica da estação local.
Repita este procedimento até receber a emissora local.

Seleção do tipo de programa (PTY)

- 1 Pressione e mantenha pressionado **(AF/TA)** (PTY) durante a recepção FM.



O nome do tipo de programa actual é apresentado caso a emissora se encontre a transmitir informações PTY.

- 2 Carregue várias vezes em **(AF/TA)** (PTY) até ser apresentado o tipo de programa pretendido.

- 3 Prima **(SEEK) -/+**.

A unidade começa a procurar uma emissora que esteja a emitir o tipo de programa seleccionado.

Tipos de programas

NEWS (Notícias), **AFFAIRS** (Actualidade), **INFO** (Informações), **SPORT** (Desporto), **EDUCATE** (Educação), **DRAMA** (Drama), **CULTURE** (Cultura), **SCIENCE** (Ciências), **VARIED** (Programas Variados), **POP M** (Música Pop), **ROCK M** (Música Rock), **EASY M** (Música Ambiente), **LIGHT M** (Clássica Ligeira), **CLASSICS** (Clássica), **OTHER M** (Outro Tipo de Música), **WEATHER** (Meteorologia), **FINANCE** (Finanças), **CHILDREN** (Programas Infantís), **SOCIAL A** (Assuntos Sociais), **RELIGION** (Religião), **PHONE IN** (Linha Directa), **TRAVEL** (Viagens), **LEISURE** (Lazer), **JAZZ** (Música Jazz), **COUNTRY** (Música Country), **NATION M** (Música Nacional), **OLDIES** (Clássicos), **FOLK M** (Música Folk), **DOCUMENT** (Documentários)

Nota

Não é possível utilizar esta função em países/regiões onde não se encontram disponíveis informações PTY.

Definir CT

- 1 Selecciona "CT-ON" no menu de configuração (página 11).

Notas

- É possível que a função CT não funcione, mesmo que esteja a receber uma emissora com RDS.
- 10 • Poderá haver uma diferença entre a hora acertada pela função CT e a hora real.

Outras funções

Alteração das definições do som

Ajustar as características do som — BAL/FAD/SUB

Pode ajustar o balanço, o equilíbrio e o volume da coluna de graves.

- 1 Carregue várias vezes no botão de selecção até a indicação "BAL", "FAD" ou "SUB" ser apresentada.

Os elementos alteram-se da seguinte forma:

LOW*1 → **MID***1 → **HI***1 → **BAL** (esquerda-direita) → **FAD** (anterior-posterior) → **SUB** (volume da coluna de graves)*2 → **AUX***3

*1 Sempre que a opção EQ3 se encontrar activa (página 10).

*2 Sempre que a saída de áudio estiver configurada para "SUB" (página 11).
A indicação "ATT" (Atenuação do som) é apresentada no ecrã com a definição mais baixa e pode ser ajustada até 21 níveis.

*3 Sempre que a opção AUX se encontrar activa (página 11).

- 2 Rode o controlo de volume para ajustar o elemento seleccionado.

Após 3 segundos, a configuração estará concluída e o ecrã regressará ao modo de recepção/reprodução normal.

Personalizar a curva do equalizador — EQ3

A opção "CUSTOM" (Personalizar) do EQ3 permite-lhe ajustar o equalizador.

- 1 Selecciona a fonte e, em seguida, carregue várias vezes em **(EQ3)** para seleccionar "CUSTOM".

- 2 Carregue várias vezes no botão de selecção até a indicação "LOW", "MID" ou "HI" ser apresentada.

- 3 Rode o controlo de volume para ajustar o elemento seleccionado.
O nível de volume é ajustável em intervalos de 1 dB, de -10 dB a +10 dB.

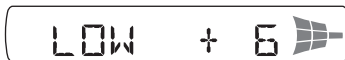

Repita os passos 2 e 3 para ajustar a curva do equalizador.

Para repor a curva original do equalizador, carregue no botão de selecção sem soltar antes da configuração estar concluída.
Após 3 segundos, a configuração estará concluída e o ecrã regressará ao modo de recepção/reprodução normal.

Dica

É igualmente possível ajustar outros tipos de equalizadores.

Ajuste dos itens de configuração — SET

1 Carregue no botão de selecção sem soltar.

É apresentado o ecrã de configuração.

2 Carregue várias vezes no botão de selecção até o elemento pretendido ser apresentado.

3 Rode o botão de controlo do volume para seleccionar a definição (por exemplo "ON" ou "OFF").

4 Carregue no botão de selecção sem soltar.

A configuração está concluída e o ecrã regressará ao modo de recepção/reprodução normal.

Dica

Os elementos apresentados serão diferentes, dependendo da fonte e da definição.

Poderá configurar os seguintes elementos (para mais informações, consulte a página de referência):

“●” indica as configurações originais.

CLOCK-ADJ (Ajuste do relógio) (página 4)

CT (Hora do relógio)

Para seleccionar “CT-ON” ou “CT-OFF” (●) (página 9, 10).

BEEP

Para seleccionar “BEEP-ON” (●) ou “BEEP-OFF.”

AUX-A*1 (AUX Áudio)

Para seleccionar o visor da fonte AUX “AUX-A-ON” (●) ou “AUX-A-OFF” (página 11).

A.OFF (Encerramento Automático)

Para encerrar automaticamente após o período de tempo desejado, quando se desligar a unidade:

– “A.OFF-NO” (●), “A.OFF-30S (Segundos),”
“A.OFF-30M (Minutos)” ou “A.OFF-60M (Minutos).”

SUB/REAR*1

Para mudar a saída de áudio.

– “SUB-OUT” (●): para ligar a uma coluna de graves.
– “REAR-OUT”: para ligar a um amplificador de potência.

DEMO (Demonstração)

Para seleccionar “DEMO-ON” (●) ou “DEMO-OFF.”

DIM (Dimmer) (Apenas CDX-GT222/GT220/GT121)

Para alterar a luminosidade do ecrã.

– “DIM-ON”: para activar o regulador de luminosidade.
– “DIM-OFF” (●): para desactivar o regulador de luminosidade.

ILM (Dimmer) (Apenas CDX-GT225C)

Para alterar a cor da iluminação: “ILM-1” (●) ou “ILM-2.”

M.DSPL (Visor em movimento)

Para seleccionar o modo de Motion Display.
– “M.DSPL-ON” (●): para apresentar padrões de movimento.
– “M.DSPL-OFF”: para desactivar o visor de movimento.

A.SCRL (Deslocamento Automático)

Para percorrer automaticamente elementos longos no ecrã, sempre que o disco/álbum/faixa for alterado.

– “A.SCRL-ON” (●): para deslocar os elementos no ecrã.
– “A.SCRL-OFF”: para não deslocar os elementos no ecrã.

LOCAL (Modo de Procura Local)

– “LOCAL-ON”: para sintonizar apenas emissoras com sinais fortes.
– “LOCAL-OFF” (●): para sintonizar emissoras com recepção normal.

MONO*2 (Modo Monofónico)

Seleccione o modo de recepção normal para melhorar uma recepção em FM de má qualidade.

– “MONO-ON”: para ouvir emissões em modo monofónico.
– “MONO-OFF” (●): para ouvir emissões estéreo no modo estéreo.

REG*2 (Regional)

Para seleccionar “REG-ON” (●) ou “REG-OFF” (página 9).

LPF*3 (Filtro PassaBaixo)

Para seleccionar a frequência de corte da coluna de graves: “LPF OFF” (●), “LPF125Hz” ou “LPF 78Hz.”

LOUD (Sonoridade)

Para lhe permitir ouvir distintamente com níveis de volume baixos.

– “LOUD -ON”: para reforçar os agudos e os graves.
– “LOUD-OFF” (●): para não reforçar os agudos e os graves.

BTM (página 8)

*1 Quando a unidade está desligada.

*2 Quando ocorre uma recepção FM.

*3 Quando a saída áudio está configurada para “SUB”.

Utilização de equipamento opcional

Equipamento áudio auxiliar

Poderá ouvir o som do dispositivo de áudio portátil opcional a partir das colunas do seu automóvel, ligando-o à ficha de entrada AUX (mini ficha estéreo) na unidade e, em seguida, seleccionando a fonte. Poderá ajustar qualquer diferença do nível de volume entre a unidade e o dispositivo de áudio portátil. Siga o procedimento abaixo indicado:

Ligar o dispositivo de áudio portátil

- 1 Desligue o dispositivo de áudio portátil.
- 2 Baixe o volume na unidade.
- 3 Ligue-o à unidade.

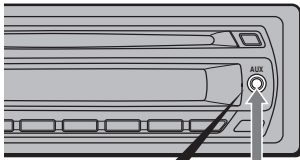

Cabo de ligação*
(não fornecido)

* Certifique-se de que utiliza uma ficha direita.

Ajustar o nível do volume

Certifique-se de que ajusta o volume para cada equipamento áudio ligado antes de iniciar a reprodução.

- 1 Reduza o volume na unidade.
- 2 Carregue várias vezes em **(SOURCE)** até a indicação “AUX” ser apresentada. É apresentada a indicação “FRONT IN”.
- 3 Inicie a reprodução do dispositivo áudio portátil a um volume moderado.
- 4 Configure o seu volume de audição normal na unidade.
- 5 Carregue várias vezes no botão de selecção até ser apresentada a indicação “AUX” e rode o controlo de volume para ajustar o nível de entrada (-8 dB a +18 dB).

Controlo remoto de tipo cartão: RM-X114 (apenas no modelo CDX-GT225C/GT222/GT220)

O botões correspondentes no controlo remoto de tipo cartão controlam as mesmas funções que os botões na unidade.

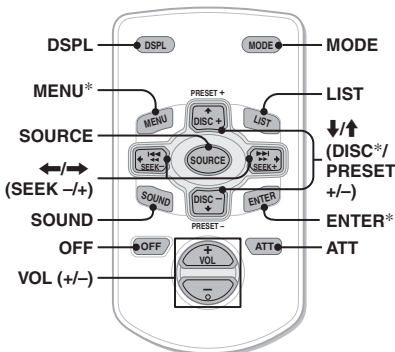

Os seguintes botões no controlo remoto tipo cartão também possuem botões/funções diferentes da unidade.

• Botão DSPL (ECRÃ)

Para alterar os elementos apresentados.

• Botões ←/→SEEK -/+

Para controlar o CD/rádio, tal como **(SEEK)** +/- na unidade.

• Botão SOUND (SOM)

Tal como o botão de selecção na unidade.

• Botão LIST (lista)

Para seleccionar o PTY em RDS.

• Botões ↑/↓ (DISC*/PRESET +/-)

Para controlar o CD, tal como **(1)/(2)** (ALBM -/+) na unidade.

• Botão ATT (atenuação)

Para atenuar o som. Para cancelar, carregue novamente.

* Não se encontra disponível para esta unidade.

Nota

Se a unidade se encontrar desligada e o ecrã se desligar, não será possível operá-la a partir do controlo remoto tipo cartão, salvo se o botão **(SOURCE)** se encontrar carregado na unidade ou se primeiro for introduzido um disco para a activar.

Comando rotativo RM-X4S (apenas no modelo CDX-GT225C)

Colocação da etiqueta

A colocação da etiqueta de indicação irá depender do modo como instalar o comando rotativo.

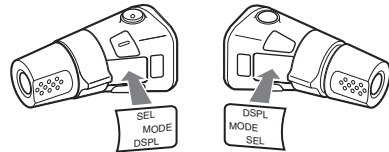

Localização dos controlos

Os botões do comando rotativo têm as mesmas funções dos botões correspondentes desta unidade.

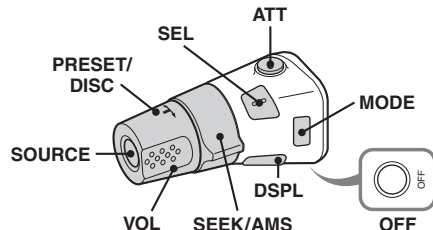

Os seguintes controlos do comando rotativo requerem operações diferentes das da unidade.

• Controlo PRESET/DISC*

O mesmo que **(1)/(2)** (ALBM -/+) na unidade (carregar e rodar).

• Controlo VOL (Volume)

Da mesma forma que o controlo de volume na unidade (rodar).

• Controlo SEEK/AMS

O mesmo que (SEEK) -/+ na unidade (rodar ou rodar e manter).

• Botão ATT (atenuação)

Para atenuar o som. Para cancelar, carregue novamente.

• Botão DSPL (ECRÃ)

Para alterar os elementos apresentados.

* Não se encontra disponível para esta unidade.

Alterar o sentido de funcionamento

O sentido de funcionamento do controlo vem definido de fábrica, conforme abaixo apresentado.

Para aumentar

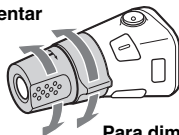

Para diminuir

Se necessitar de montar o comando rotativo do lado direito da coluna de direcção, pode inverter o sentido de funcionamento.

1 Enquanto prime o controlo VOL, prima e mantenha a tecla (SEL).

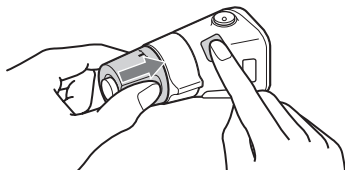

Informações Adicionais

Precauções

- Se o seu automóvel estiver estacionado ao sol, deixe arrefecer a unidade antes de a utilizar.
- A antena estica automaticamente quando a unidade estiver em funcionamento.

Condensação de humidade

Num dia chuvoso ou numa área muito húmida, poderá ocorrer condensação de humidade no interior das lentes e no ecrã da unidade. Se tal ocorrer, a unidade não irá funcionar adequadamente. Neste caso, retire o disco e aguarde cerca de uma hora até a humidade evaporar.

Para manter uma qualidade de som elevada

Não derrame quaisquer bebidas sobre a unidade ou os discos.

Notas sobre os CDs

- Para manter um disco limpo, não toque na sua superfície. Segure-o pelas extremidades.
- Guarde os discos nas respectivas caixas ou em carregadores de discos sempre que estes não estiverem a ser utilizados.
- Não exponha os discos ao calor/temperaturas elevadas. Evite deixá-los num automóvel estacionado ou no tablier/chapeleira do porta-bagagens.
- Não cole quaisquer etiquetas ou utilize discos com resíduos de tinta/resíduos pegajosos. Os referidos discos podem parar de rodar, o que poderá causar uma avaria no aparelho ou danificar o disco.



- Não utilize discos com etiquetas ou autocolantes. A utilização dos mesmos pode provocar as seguintes avarias:
 - Impossibilidade de ejectar um disco (devido ao facto da etiqueta ou autocolante se ter descolado e estar a obstruir o mecanismo de ejeção).
 - Impossibilidade de ler correctamente dados de áudio (por exemplo, falhas na reprodução ou impossibilidade de a realizar) devido à contracção de um autocolante ou de uma etiqueta causada pelo calor, provocando a deformação do disco.
- Não é possível reproduzir discos de formas irregulares (por exemplo, em forma de coração, quadrado ou estrela) nesta unidade.
- Se tentar reproduzi-los, poderá danificar a unidade. Não utilize discos com as referidas características.

- Não é possível reproduzir CD de 8 cm (3 1/4 polegadas).
- Antes de reproduzir um disco, limpe-o com um pano de limpeza disponível no mercado. Limpe os discos a partir do centro em direcção à extremidade. Não utilize solventes, tais como benzina, diluentes, soluções de limpeza disponíveis no mercado, ou sprays anti-estáticos destinados a discos analógicos.



Notas acerca de CD-R/CD-RW

- Poderá não ser possível reproduzir alguns CD-R/CD-RW (dependendo do equipamento utilizado para a sua gravação ou do estado do disco) nesta unidade.
- A unidade não reproduz CD-R/CD-RW não finalizados.

CDX-GT225C/GT222/GT220 somente

- A unidade é compatível com o formato ISO 9660 de nível 1/nível 2, com a extensão Joliet/Romeo e Sessão Múltipla.
- O número máximo de:
 - pastas (grupos): 150 (incluindo raiz e pastas vazias).
 - ficheiros (faixas) e pastas contidas num disco: 300 (se o nome da pasta/ficheiro contiver muitos caracteres, o número máximo pode ser inferior a 300).
 - Caracteres visualizáveis para o nome de uma pasta/ficheiro: 32 (Joliet) ou 64 (Romeo).
- Sempre que o disco for gravado em Sessão Múltipla, apenas a primeira faixa da primeira sessão será reconhecida e reproduzida (qualquer outro formato será omitido). A prioridade vai para os formatos CD-DA e MP3/WMA.
 - Quando a primeira faixa estiver em formato CD-DA, são reproduzidas faixas CD-DA da primeira sessão.
 - Quando a primeira faixa não estiver em formato CD-DA, é reproduzida a sessão com ficheiros MP3/WMA. Se o disco não contiver dados em quaisquer destes formatos, é apresentada a indicação “NO MUSIC” (Sem música).

Discos de música codificados com tecnologias de protecção de direitos de autor

Este produto foi concebido para reproduzir discos em conformidade com a norma de CD. Recentemente, algumas editoras discográficas comercializam vários discos de música codificados com tecnologias de protecção de direitos de autor. Tenha em atenção que, entre os referidos discos, existem alguns que não se encontram em conformidade com a norma de CD e que poderão não ser reproduzidos por este produto.

Nota acerca de DualDiscs

Um DualDisc é um disco de duas faces que combina material gravado em DVD numa das faces e material áudio digital na outra face. Contudo, uma vez que a face do material de áudio não está em conformidade com a norma de CD, não se poderá garantir a reprodução deste tipo de discos neste produto.

Ordem de reprodução dos ficheiros MP3/WMA (CDX-GT225C/GT222/GT220 somente)

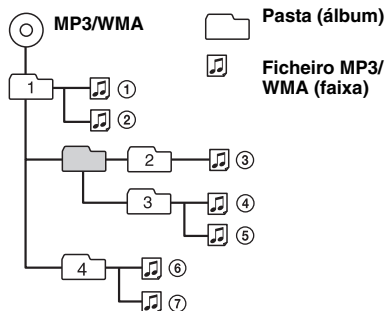

Sobre ficheiros MP3 (CDX-GT225C/GT222/GT220 somente)

- MP3, que significa a MPEG-1 Audio Layer-3, é uma norma de formato de compressão de ficheiros de música. Comprime dados de CD de áudio para cerca de 1/10 do seu tamanho original.
- As versões da etiqueta ID3 1.0, 1.1, 2.2, 2.3 e 2.4 só se aplicam aos ficheiros MP3. A etiqueta ID3 tem 15/30 caracteres (1.0 e 1.1) ou 63/126 caracteres (2.2, 2.3 e 2.4).
- Sempre que atribuir um nome a um ficheiro MP3, certifique-se de que adiciona a extensão de ficheiro “.mp3” ao nome do referido ficheiro.
- Durante a reprodução ou avanço/retrocesso rápido de um ficheiro MP3 de VBR (taxa variável de bits), poderá não ser possível apresentar correctamente o Tempo decorrido de reprodução.

Nota

Sempre que reproduzir um ficheiro MP3 com uma velocidade de transmissão elevada, tal como 320 kbps, o som pode ficar intermitente.

Acerca de ficheiros WMA (CDX-GT225C/GT222/GT220 somente)

- WMA, que significa Windows Media Audio, é uma norma de formato de compressão de ficheiros de música. Comprime dados de CD de áudio para cerca de 1/22* do seu tamanho original
- A etiqueta WMA tem 63 caracteres.
- Sempre que atribuir um nome a um ficheiro WMA, certifique-se de que adiciona a extensão de ficheiro “.wma” ao nome do referido ficheiro.
- Durante a reprodução ou avanço/retrocesso rápido de um ficheiro WMA de VBR (taxa variável de bits), poderá não ser possível apresentar correctamente o Tempo decorrido de reprodução.

* apenas para 64 kbps

Nota

O sistema não suporta a reprodução dos seguintes ficheiros WMA:

- compressão sem perdas
- com protecção de direitos de autor

Caso possua quaisquer questões ou problemas relativos à sua unidade não tratados neste manual, consulte o seu agente Sony mais próximo.

Manutenção

Substituir a pilha de lítio do controlo remoto tipo cartão

Em condições normais de utilização, a pilha tem a duração de aproximadamente 1 ano. (A duração pode ser inferior, em função das condições de utilização).

Quando a pilha começar a ficar fraca, o alcance do controlo remoto tipo cartão começa a ser menor. Substitua a pilha por uma pilha de lítio CR2025 nova. A utilização de qualquer outra pilha pode apresentar perigo de incêndio ou explosão.

RM-X114 (para os modelos CDX-GT225C/GT222/GT220)



Notas acerca da pilha de lítio

- Mantenha a pilha de lítio fora do alcance das crianças. No caso de ser ingerida, consulte imediatamente um médico.
- Limpe a pilha com um pano seco para assegurar um bom contacto.
- Certifique-se de que respeita a polaridade correcta quando instalar a pilha.
- Não segure a bateria com pinças metálicas, caso contrário pode ocorrer um curto-circuito.

ADVERTÊNCIA

A pilha pode explodir se não for tratada correctamente.
Não recarregue, desmonte ou queime as pilhas.

Substituição de fusíveis

Quando substituir o fusível, certifique-se de que utiliza um com a mesma amperagem indicada no fusível original. Se o fusível se fundir, verifique a ligação eléctrica e substitua-o.

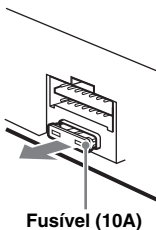

Se o fusível se fundir novamente depois de o ter substituído, é possível que exista uma avaria interna. Neste caso, contacte o agente Sony mais próximo.

Limpeza dos conectores

A unidade poderá não funcionar correctamente se os conectores situados entre a unidade e o painel frontal não estiverem limpos. Por forma a evitar o mau funcionamento da unidade, retire o painel frontal (página 4) e limpe os conectores com um cotonete. Não exerça demasiada pressão sobre os conectores. Caso contrário, poderá danificá-los.

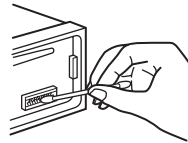

Unidade principal

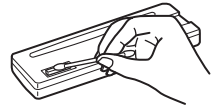

Parte anterior do painel frontal

Notas

- Por questões de segurança, desligue a ignição antes de limpar os conectores e retire a chave da ignição.
- Nunca toque nos conectores directamente com os seus dedos ou com qualquer dispositivo metálico.

Remoção da unidade

1 Retirar o anel de protecção.

- 1 Retire o painel frontal (página 4).
- 2 Encaixe as chaves de libertação juntamente com o anel de protecção.

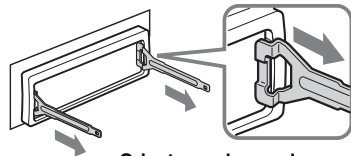

Orientar as chaves de libertação conforme ilustrado.

- 3 Retire as chaves de libertação para remover o anel de protecção.

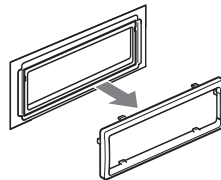

continuação na página seguinte →

2 Retirar a unidade.

- 1 Introduza simultaneamente ambas as chaves de libertação até ouvir um estalido.

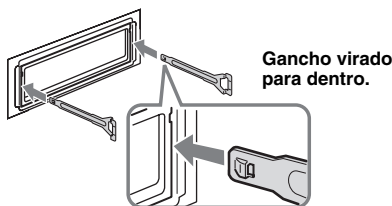

- 2 Retire as chaves de libertação para remover a unidade.

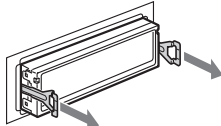

- 3 Faça deslizar a unidade para fora da estrutura.

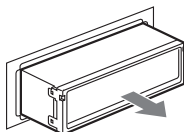

Especificações

Secção do leitor de CD

Relação sinal/ruído: 120 dB
Frequência de resposta: 10 – 20,000 Hz
Oscilação e vibração: Abaixo do limite mensurável

Secção do rádio

FM

Intervalo de sintonização: 87.5 – 108.0 MHz
Terminal de antena:
Conector de antena externa
Frequência intermédia: 10.7 MHz/450 kHz
Sensibilidade utilizável: 9 dBf
Selectividade: 75 dB at 400 kHz
Relação sinal/ruído: 67 dB (stereo), 69 dB (mono)
Distorção harmónica a 1 kHz: 0.5 % (estéreo), 0.3 % (monofónico)
Separação: 35 dB at 1 kHz
Frequência de resposta: 30 – 15,000 Hz

MW/LW

Intervalo de sintonização:
MW: 531 – 1,602 kHz
LW: 153 – 279 kHz
Terminal de antena:
Conector de antena externa
Frequência intermédia: 10.7 MHz/450 kHz
Sensibilidade: MW: 30 µV, LW: 40 µV

Secção do amplificador de potência

Saídas: Saídas das colunas (conectores sure seal)
Impedância das colunas: 4 – 8 ohms
Potência máxima de saída: 45 W × 4 (a 4 ohms)

Aspectos gerais

Output:

Audio outputs terminal (sub/rear switchable)
Power antenna (aerial) relay control terminal
Power amplifier control terminal

Saída:

Terminal de saídas de áudio (coluna de graves/saída traseira comutável)
Terminal de controlo de relé da antena eléctrica
Terminal de controlo do amplificador de potência

Entradas:

Terminal de controlo ATT (Atenuação do som) para telefone
Terminal de entrada da antena
Ficha de entrada AUX (mini ficha estéreo)
Terminal da entrada do controlo remoto (apenas CDX-GT225C)

Controlos do tom:

Baixo: ±10 dB a 60 Hz (XPLOD)
Médio: ±10 dB a 1 kHz (XPLOD)
Alto: ±10 dB a 10 kHz (XPLOD)

Sonoridade:

+4 dB at 100 Hz
+2 dB a 10 kHz

Requisitos de potência: Bateria de automóvel de 12 V CC (ligação à terra negativa)

Dimensões: Aprox. 178 × 50 × 179 mm (7 1/8 × 2 × 7 1/8 polegadas) (l/a/p)

Dimensões da estrutura: Aprox. 182 × 53 × 162 mm (7 1/4 × 2 1/8 × 6 1/2 polegadas) (l/a/p)

Peso: Aprox. 1,2 kg (2 lb 11 oz)

Acessório fornecido:

Componentes para instalação e ligações (1 conjunto)

Acessórios/equipamento opcional:

CDX-GT225C/GT222/GT220 somente
Controlo remoto tipo cartão: RM-X114 para os modelos CDX-GT225C
Comando rotativo: RM-X4S

O seu agente poderá não comercializar alguns dos acessórios acima mencionados. Consulte-o para obter mais informações.

Tecnologia de codificação de áudio MPEG Layer-3 e patentes licenciadas da Fraunhofer IIS e Thomson.

Design e especificações sujeitos a alterações sem aviso prévio.



- Não são utilizados retardantes de chama halogenados nos painéis de circuito impressos.
- Não são utilizados retardantes de chama halogenados na estrutura.
- As almofadas da embalagem são fabricadas de papel.

Resolução de problemas

A seguinte lista de verificação ajudá-lo-á a solucionar os problemas que possam surgir com a sua unidade.

Antes de consultar a lista abaixo apresentada, verifique os procedimentos de ligação e funcionamento.

Aspectos gerais

Não está a ser fornecida corrente à unidade.

- Verifique a ligação. Se todos os cabos estiverem correctamente ligados, verifique o fusível.
- Se a unidade se encontrar desligada e o ecrã se desligar, não é possível operá-la a partir do controlo remoto.*
→ Ligue a unidade.

A antena eléctrica não se estende.

A antena eléctrica não possui uma caixa de relé.

As colunas não reproduzem som.

- O volume está demasiado baixo.
- A função ATT (Atenuação de som) ou a função Telephone ATT (Atenuação de som para telefone) (sempre que o cabo de interface de um telefone para automóvel estiver ligado ao cabo ATT) encontra-se activada.
- A posição do controlo de equilíbrio "FAD" não se encontra definida para um sistema de 2 colunas.

Não são emitidos sinais sonoros

- O sinal sonoro foi cancelado (página 11).
- Está ligado um amplificador de potência opcional e não está a utilizar o amplificador incorporado.

Os conteúdos da memória da unidade foram eliminados

- O cabo de alimentação ou a bateria foi desligado.
- O cabo de alimentação não se encontra ligado correctamente.

As emissoras memorizadas e a hora correcta foram eliminadas.

O fusível fundiu-se.

Ouvem-se ruídos quando liga a ignição.

Os cabos não estão correctamente ligados ao conector de alimentação auxiliar do automóvel.

Durante a reprodução ou recepção, é iniciado o modo de demonstração.

Se não for efectuada nenhuma operação durante 5 minutos com a opção "DEMO-ON" configurada, o modo de demonstração é iniciado.
→ Seleccionar "DEMO-OFF" (página 11).

As indicações desaparecem ou não são apresentadas no ecrã

- O regulador de luminosidade está definido em "DIM-ON" (página 11).
- O ecrã desliga-se quando carrega no botão **OFF** sem soltar.
→ Carregue no botão **OFF** sem soltar até as indicações serem apresentadas no ecrã.
- Os conectores estão sujos (página 15).

A função Auto Off não funciona.

A unidade está ligada. A função Auto Off activa-se após se desligar a unidade.

→ Desligue a unidade.

Reprodução de CD

Não é possível introduzir um disco na unidade.

- A unidade já possui um disco introduzido.
- O disco foi forçado a entrar ao contrário ou de forma incorrecta.

Não é possível reproduzir o disco.

- Disco defeituoso ou sujo.
- Os CD-R/CD-RW não são para utilização áudio (página 14).

Não é possível reproduzir ficheiros MP3/WMA.*

O disco não é compatível com o formato e versão MP3/WMA (página 14).

A unidade demora mais tempo a efectuar a reprodução dos ficheiros MP3/WMA do que de outros ficheiros.*

Os discos a seguir discriminados demoram mais tempo a iniciar a reprodução:

- um disco gravado com uma estrutura em árvore complexa.
- um disco gravado em Multi Sessão.
- um disco ao qual se poderão adicionar dados.

Os elementos no ecrã não se deslocam.

- For discs with very many characters, those may not scroll.
- "A.SCRLL" is set to "OFF".
→ # Seleccionar "SCRLL-ON" (página 11).
→ # Pressione e mantenha pressionado **(DSPL)** (SCRLL).*

O som salta

- A instalação não foi correctamente efectuada.
→ Instale a unidade num ângulo inferior a 45°, num ponto estável do automóvel.
- Disco defeituoso ou sujo.

O disco não é ejectado.

Carregue em **▲** (ejectar) (página 6).

Recepção de rádio

Não é possível receber as emissoras.

O som é interrompido por interferências.

- Ligue o cabo controlo da antena eléctrica (azul) ou cabo de alimentação auxiliar (vermelho) ao cabo de alimentação do amplificador da antena (apenas em automóveis com antena FM/MW/LW integrada no vidro traseiro/lateral).
- Verifique a ligação da antena do automóvel.
- A antena automática não se estende.
→ Verifique a ligação do cabo da antena eléctrica.
- Verifique a frequência.

Não é possível utilizar a sintonização memorizada

- Guarde a frequência correcta na memória.
- O sinal de difusão é demasiado fraco.

continuação na página seguinte →

Não é possível utilizar a sintonização automática.

- A configuração do modo de procura local não foi correctamente efectuada.
 - A sintonização pára demasiadas vezes:
 - Selecione “LOCAL-ON” (página 11).
 - A sintonização não se detém numa emissora:
 - Selecione “MONO-ON” (página 11).
- O sinal de difusão é demasiado fraco.
 - Efectue a sintonização manual.

A indicação “ST” (Estéreo) pisca no ecrã durante a recepção FM.

- Sintonize correctamente a frequência.
- O sinal de difusão é demasiado fraco.
 - Selecione “MONO-ON” (página 11).

A transmissão de um programa em FM é ouvida em modo monofónico.

- A unidade encontra-se no modo de recepção monofónico.
- Selecione “MONO-OFF” (página 11).

RDS

A função SEEK inicia-se após alguns segundos de escuta.

- A emissora não possui TP ou tem um sinal fraco.
- Desactive a função TA (página 9).

Não é possível ouvir informações de trânsito.

- Active a função TA (página 9).
- A emissora não emite quaisquer informações de trânsito apesar de possuir a função TP.
 - Sintonize outra emissora.

No ecrã PTY surge a indicação “- - - - -”

- A emissora actual não é uma emissora RDS.
- As informações RDS não foram recebidas.
- A emissora não especifica o tipo de programa.

* CDX-GT225C/GT222/GT220 somente

Indicações/Mensagens de erro

ERROR

- O disco está sujo ou foi introduzido ao contrário.
 - Limpe-o ou introduza-o correctamente.
- Introduziu um disco sem nada gravado.
- O disco não pode ser reproduzido devido a um problema.
 - Introduza outro disco.

FAILURE

- A ligação às colunas ou aos amplificadores não está correcta.
- Consulte o manual de instalação/ligações deste modelo para verificar a ligação.

LOAD

- O selector está a carregar o disco.
- Aguarde até a operação estar concluída.

L. SEEK +/-

- O modo de procura local encontra-se activado durante a sintonização automática.

NO AF

Não existe frequência alternativa para a emissora actual.

- Carregue em **(SEEK)** +/- enquanto o nome do programa de serviço se encontrar a piscar. A unidade começa a procurar outra frequência com os mesmos dados PI (Identificação Programa) (a indicação “PI SEEK” (Procurar identificação de programa) é apresentada no ecrã).

NO INFO (CDX-GT225C/GT222/GT220 apenas)

Não existem informações de texto gravadas no ficheiro MP3/WMA.

NO MUSIC

- O disco não contém ficheiros de música.
- Insira um CD de música nesta unidade.

NO NAME

Não existe nenhum nome de disco/álbum/faixa gravado na faixa.

NO TP

A unidade continua à procura de emissoras com TP disponíveis.

OFFSET

- É possível que tenha ocorrido uma avaria interna.
- Verifique as ligações. Se a indicação de erro permanecer no ecrã, contacte o agente Sony mais próximo.

PUSH EJT

- Não é possível ejectar o disco.
- Carregue em **▲** (ejectar) (página 6).

READ

- A unidade encontra-se a ler todas as informações das faixas e álbuns contidos no disco.
- Aguarde até que a unidade tenha terminado de ler as informações e a reprodução inicia-se automaticamente. Esta poderá demorar alguns minutos, dependendo da estrutura do disco.

“LLLLL” ou “rrrrr”

O aparecimento destas indicações durante o avanço ou retrocesso rápido indica que está no fim ou no início do disco, pelo que não pode avançar ou retroceder mais.

“_”

O caracter não pode ser apresentado na unidade.

Se, após ter experimentado as sugestões acima mencionadas, os problemas subsistirem, contacte o agente Sony mais próximo.

Se necessitar de reparar a sua unidade devido a um problema de reprodução de um CD, leve consigo o disco utilizado no momento em que ocorreu o problema.

Για να ακυρώσετε την οθόνη της επίδειξης (DEMO), συμβουλευτείτε τη σελίδα 11.

CLASS 1 LASER PRODUCT

Η ετικέτα αυτή είναι τοποθετημένη στο κάτω μέρος της συσκευής.

Ο κατασκευαστής αυτού του προϊόντος είναι η Sony Corporation, 1-7-1 Konan Minato-ku Τόκιο, 108-0075 Ιαπωνία.

Ο εξουσιοδοτημένος αντιπρόσωπος της EMC και της ασφάλειας του προϊόντος είναι η Sony Deutschland GmbH, Hedelfinger Strasse 61, 70327 Στουτγάρδη, Γερμανία. Για οποιοδήποτε θέμα σχετικά με την τεχνική εξυπηρέτηση ή την εγγύηση, απευθυνθείτε στις διευθύνσεις που δίνονται στα αντίστοιχα ξεχωριστά έγγραφα τεχνικής εξυπηρέτησης ή εγγύησης.



Διάθεση του Παλαιού Ηλεκτρικού και Ηλεκτρονικού Εξοπλισμού (εφαρμόσιμο στην Ευρωπαϊκή Ένωση και άλλες Ευρωπαϊκές χώρες με συστήματα χωριστής συλλογής).

Το σύμβολο αυτό στο προϊόν ή στην συσκευασία του υποδεικνύει ότι το προϊόν αυτό δεν θα πρέπει να υποστεί διαχείριση οικιακών απορριμμάτων. Θα παραδοθεί στο κατάλληλο σημείο συλλογής για την ανακύκλωση του ηλεκτρικού και του ηλεκτρονικού εξοπλισμού. Συμβάλλοντας στη σωστή διαχείριση απόρριψης αυτού του προϊόντος, θα αποτρέψετε τις αρνητικές συνέπειες για το περιβάλλον και την ανθρώπινη υγεία, οι οποίες προκαλούνται από τη λανθασμένη διαχείριση απόρριψης αυτού του προϊόντος. Η ανακύκλωση των υλικών συμβάλλει στην διατήρηση των φυσικών πόρων. Για περισσότερες πληροφορίες σχετικά με την ανακύκλωση αυτού του προϊόντος, απευθυνθείτε στις τοπικές δημοτικές σας υπηρεσίες, στην τοπική υπηρεσία αποκομιδής απορριμμάτων ή το κατάστημα πώλησης αυτού του προϊόντος.

μόνο για CDX-GT225C/GT222/GT220



Οι λογότυποι των Microsoft, Windows Media και Windows είναι εμπορικά σήματα ή εμπορικά σήματα

κατατεθέντα από την Microsoft Corporation στις Ηνωμένες Πολιτείες της Αμερικής και/ή σε άλλες χώρες.

Προσοχή αν το κλειδί ανάφλεξης του αυτοκινήτου σας δεν έχει θέση ACC

Φροντίστε να ρυθμίσετε τη λειτουργία Auto Off (σελίδα 11).

Η συσκευή θα απενεργοποιηθεί πλήρως και αυτόματα στον καθορισμένο χρόνο αφού απενεργοποιηθεί η συσκευή, κάτι το οποίο αποτρέπει την εξάντληση των μπαταριών. Αν δεν ρυθμίσετε τη λειτουργία Auto Off, πιέστε και διατηρήστε πιεσμένο το **OFF** μέχρι να σβήσει η οθόνη κάθε φορά που σβήνετε την ανάφλεξη του οχήματος.

Σχετικά με το παρόν εγχειρίδιο	4
Καλώς ήρθατε!	4

Προετοιμασία

Ρύθμιση της ώρας στο ρολόι	4
Αφαίρεση της πρόσοψης	4
Τοποθέτηση της πρόσοψης	5

Θέση των πλήκτρων χειρισμού και βασικές λειτουργίες

Κεντρική μονάδα της συσκευής	6
--	---

CD

Προβαλλόμενα στοιχεία	8
Επαναλαμβανόμενη και τυχαία αναπαραγωγή	8

Ραδιόφωνο

Αποθήκευση και λήψη ραδιοφωνικών σταθμών	8
Αυτόματη αποθήκευση — BTM	8
Χειροκίνητη αποθήκευση	8
Λήψη αποθηκευμένων ραδιοφωνικών σταθμών	8
Αυτόματος συντονισμός	8
RDS	9
Σύνοψη	9
Ρύθμιση λειτουργιών AF και TA	9
Επιλογή PTY	10
Ρύθμιση CT	10

Άλλες λειτουργίες

Αλλαγή των ρυθμίσεων ήχου	10
Ρύθμιση των χαρακτηριστικών ήχου — BAL/FAD/SUB	10
Προσωπική ρύθμιση της καμπύλης ισοστάθμισης — EQ3	10
Πραγματοποίηση ρυθμίσεων — SET	11
Χρήση προαιρετικού εξοπλισμού	11
Βοηθητικός εξοπλισμός ήχου	11
Κάρτα τηλεχειρισμού RM-X114 (για CDX-GT225C/GT222/GT220)	12
Περιστροφικό χειριστήριο RM-X4S (CDX-GT225C μόνο)	12

Επιπρόσθετες πληροφορίες

Προληπτικά μέτρα	13
Σημειώσεις σχετικά με τους δίσκους	13
Σειρά αναπαραγωγής των αρχείων MP3/WMA (μόνο για CDX-GT225C/GT222/GT220)	14
Σχετικά με τα αρχεία MP3 (μόνο για CDX-GT225C/GT222/GT220)	14
Σχετικά με τα αρχεία WMA (μόνο για CDX-GT225C/GT222/GT220)	14
Συντήρηση	15
Μετακίνηση της συσκευής	15
Τεχνικά χαρακτηριστικά	16
Επίλυση προβλημάτων	17
Ενδείξεις σφαλμάτων/Μηνύματα	18

Σχετικά με το παρόν εγχειρίδιο

Αυτό το εγχειρίδιο περιέχει οδηγίες για τα CDX-GT225C, GT222, GT220, και GT121. Το ακόλουθο διάγραμμα δείχνει τις διαφορές μεταξύ αυτών των μοντέλων.

Ελέγξτε το όνομα του μοντέλου σας και ανατρέξτε στις ενδείξεις διαφοράς σε κάθε τμήμα αυτού του εγχειριδίου.

	GT225C	GT222 GT220	GT121
MP3/ αναπαραγωγή WMA	●	●	
Διαθέσιμη κάρτα τηλεχειρισμού	● (επιλογή)	● (επιλογή)	
Διαθέσιμο περιστροφικό χειριστήριο	● (επιλογή)		

Καλώς ήρθατε!

Σας ευχαριστούμε για την αγορά αυτής της συσκευής αναπαραγωγής Compact Disc της Sony. Μπορείτε να απολαύσετε την οδήγησή σας χρησιμοποιώντας τις παρακάτω λειτουργίες.

• Αναπαραγωγή CD

Μπορείτε να αναπαράγετε ένα CD-DA (που περιέχει επίσης CD TEXT) και CD-R/CD-RW (αρχεία MP3/WMA (σελίδα 14)*).

Τύποι δίσκων	Ετικέτα στον δίσκο	
CD-DA		
MP3* WMA*	 	 

• Ραδιοφωνική λήψη

– Μπορείτε να αποθηκεύσετε έως και 6 ραδιοφωνικούς σταθμούς ανά μπάντα εκπομπής (FM1, FM2, FM3, MW και LW).

– **Λειτουργία BTM** (Μνήμη Άριστου Συντονισμού): η συσκευή επιλέγει τους σταθμούς με το ισχυρότερο σήμα εκπομπής και τους αποθηκεύει.

• Υπηρεσίες RDS

– Μπορείτε να χρησιμοποιήσετε ραδιοφωνικούς σταθμούς των FM με το Σύστημα Ραδιοφωνικών Δεδομένων (RDS).

• Sound adjustment

– **EQ3 stage2**: Μπορείτε να διαλέξετε οποιαδήποτε από 7 προεπιλεγμένες καμπύλες ισοστάθμισης.

• Ξύσδεση προαιρετικού εξοπλισμού

Μία υποδοχή εισόδου AUX στο μπροστινό τμήμα της συσκευής επιτρέπει τη σύνδεση μιας φορητής συσκευής ήχου.

* μόνο για CDX-GT225C/GT222/GT220

Προετοιμασία

Ρύθμιση της ώρας στο ρολόι

Το ρολόι χρησιμοποιεί μια ψηφιακή ένδειξη 24 ωρών.

1 Πιέστε το και διατηρήστε πιεσμένο το επιλεγμένο πλήκτρο.

Εμφανίζεται η ένδειξη της ρύθμισης.

2 Πιέστε επανειλημμένα το επιλεγμένο

πλήκτρο μέχρις ότου εμφανιστεί η ένδειξη “CLOCK-ADJ”.

3 Πιέστε το **(SEEK) +.**

Αναβοσβήνει στην οθόνη η ένδειξη της ώρας.

4 Περιστρέψτε τον επιλογέα χειρισμού της τάσης για να ρυθμίσετε την ώρα και τα λεπτά.

Για να κινήσετε την ψηφιακή ένδειξη, πιέστε το **(SEEK) -/+.**

5 Πιέστε το επιλεγμένο πλήκτρο.

Η ρύθμιση έχει ολοκληρωθεί και το ρολόι τίθεται σε λειτουργία.

Για να εμφανιστεί η ένδειξη του ρολογιού, πιέστε το **(DSPL)**. Πιέστε εκ νέου το **(DSPL)** για να επανέλθετε στην προηγούμενη οθόνη.

Συμβουλή

Μπορείτε να ρυθμίσετε αυτόματα το ρολόι με τη λειτουργία του RDS (σελίδα 10).

Αφαίρεση της πρόσοψης

Μπορείτε να αποσπάσετε την πρόσοψη για να την προφυλάξετε από πιθανή κλοπή.

Ηχητικό σήμα προειδοποίησης

Εάν ρυθμίσετε τοη διακόπτη του κλειδιού της ανάφλεξης στη θέση OFF (ΑΠΕΝΕΡΓΟΠΟΙΗΣΗ) χωρίς να έχετε βγάλει την πρόσοψη, το ηχητικό σήμα θα ηχήσει χαρακτηριστικά για μερικά δευτερόλεπτα.

Το ηχητικό σήμα προειδοποίησης θα ακουστεί μόνο όταν χρησιμοποιείται ο ενσωματωμένος ενισχυτής.

1 Πιέστε το πλήκτρο **(OFF).**

Η συσκευή απενεργοποιείται

2 Πιέστε το , έπειτα τραβήξτε το προς το μέρος σας.

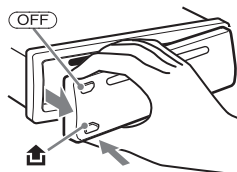

Σημειώσεις

- Μην ρίξετε κάτω την πρόσοψη, καθώς επίσης μην ασκείτε υπερβολική πίεση στην πρόσοψη της συσκευής και στο παράθυρο της οθόνης.
- Μην εκθέτετε την πρόσοψη σε θερμότητα, υψηλή θερμοκρασία ή υγρασία. Αποφεύγετε να αφήνετε την πρόσοψη στο αυτοκίνητο ενώ βρίσκεται σταθμευμένο, πάνω στο ταμπλό οργάνων ή στο πίσω μέρος του αυτοκινήτου (καπελιέρα).

Τοποθέτηση της πρόσοψης

Προσαρμόστε το τμήμα **A** της πρόσοψης στο τμήμα **B** της συσκευής έτσι όπως υποδεικνύεται στην εικόνα και ωθείστε την αριστερή πλευρά στη θέση μέχρι να εφαρμόσει απόλυτα.

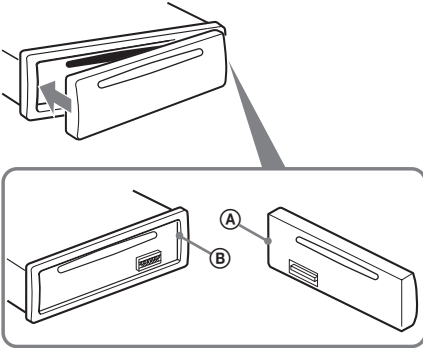

Σημείωση

Μην τοποθετείτε τίποτα στην εσωτερική επιφάνεια της πρόσοψης.

Κεντρική μονάδα της συσκευής

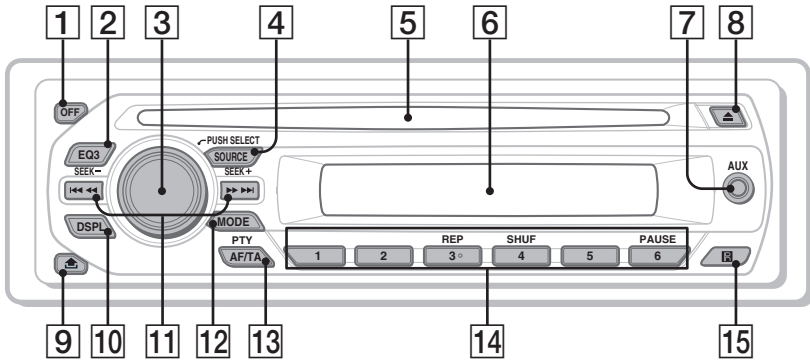

Αυτή η ενότητα περιέχει οδηγίες σχετικά με τη θέση των πλήκτρων χειρισμού και τις βασικές λειτουργίες.

Ανατρέξτε στις αναγραφόμενες σελίδες για λεπτομέρειες.

- 1 Πλήκτρο OFF**
Για να απενεργοποιήσετε και να σταματήσετε την πηγή.
- 2 Πλήκτρο EQ3** σελίδα 10
Για να επιλέξετε το είδος του ισοσταθμιστή (XPLOD, VOCAL, EDGE, CRUISE, SPACE, GRAVITY, CUSTOM ή OFF).
- 3 Πλήκτρο έντασης/πλήκτρο επιλογής** σελίδα 10
Για να ρυθμίσετε την στάθμη της έντασης του ήχου (περιστρέψετε) και για να επιλέξετε στοιχεία του μενού (πιέστε και περιστρέψτε).

- 4 Πλήκτρο SOURCE**
Για να ενεργοποιήσετε/ αλλάξετε την πηγή (Ραδιόφωνο/CD/AUX).
- 5 Υποδοχή δίσκου**
Τοποθετήστε τον δίσκο (με την όψη της ετικέτας προς τα πάνω), και θα αρχίσει η αναπαραγωγή.
- 6 Παράθυρο οθόνης**
- 7 Υποδοχή εισόδου AUX** σελίδα 11
Για να συνδέσετε μια φορητή συσκευή ήχου.
- 8 Πλήκτρο  (εξαγωγή)**
Για να βγάλετε τον δίσκο.

- 9 **Πλήκτρο**  (απελευθέρωση πρόσοψης)
σελίδα 4
- 10 **Πλήκτρο DSPL (απεικόνιση)/SCRL (μετατόπιση) (CDX-GT225C/GT222/GT220)**
σελίδα 8
Για να αλλάξετε τα στοιχεία της οθόνης (πιέστε) και για να αλλάξετε τη φωτεινότητα της οθόνης (πιέστε και διατηρήστε πιεσμένο).
- Πλήκτρο DSPL (απεικόνιση) (CDX-GT121)**
σελίδα 8
Για να αλλάξετε τα στοιχεία της οθόνης.
- 11 **Πλήκτρα SEEK -/+**
CD:
Για να παραλείψετε κομμάτια (πιέστε το) και για να παραλείψετε κομμάτια συνεχώς (πιέστε και στη συνέχεια θα πιέστε εκ νέου μέσα σε 1 περίπου δευτερόλεπτο και διατηρήστε το πιεσμένο) και για να προχωρήσετε γρήγορα προς τα εμπρός ή πίσω σε ένα κομμάτι (πιέστε και διατηρήστε το πιεσμένο).
Ραδιόφωνο:
Για αυτόματο συντονισμό των σταθμών (πιέστε) και για χειροκίνητο συντονισμό των σταθμών (πιέστε και διατηρήστε πιεσμένο).
- 12 **Πλήκτρο MODE** σελίδα 8
Για να επιλέξετε την μπάντα εκπομπής του ραδιοφώνου (FM/MW/LW).
- 13 **Πλήκτρο AF (Εναλλακτικές Συχνότητες)/TA (Οδική Ενημέρωση)/PTY (Είδος προγράμματος)** σελίδα 10
Για να ρυθμίσετε τη λειτουργία AF και TA (πιέστε) και για να επιλέξετε τη λειτουργία TP (πιέστε και διατηρήστε πιεσμένο) σε RDS.
- 14 **Αριθμημένα πλήκτρα**
CD:
①/②: **ALBM -/+** (κατά την αναπαραγωγή MP3/WMA) **(CDX-GT225C/GT222/GT220)**
Για παράλειψη ομάδων (πιέστε), για συνεχή παράλειψη ομάδων (πιέστε και διατηρήστε πιεσμένο).
③: **REP** σελίδα 8
④: **SHUF** σελίδα 8
⑥: **PAUSE**
Για να κάνετε παύση στην αναπαραγωγή. Πιέστε ξανά, για να ακυρώσετε.
Ραδιόφωνο:
Για λήψη των αποθηκευμένων σταθμών (πιέστε), για αποθήκευση σταθμών (πιέστε και διατηρήστε πιεσμένο).
- 15 **Δέκτης για την κάρτα τηλεχειρισμού (CDX-GT225C/GT222/GT220 μόνο)**

Προβαλλόμενα στοιχεία

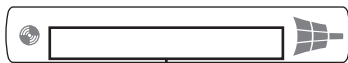

Αριθμός κομματιού/Παρερχόμενος χρόνος αναπαραγωγής, Τίτλος δίσκου/όνομα καλλιτέχνη, Αριθμός άλμπουμ¹, Όνομα άλμπουμ, Τίτλος κομματιού, Κείμενο πληροφοριών², Ρολόι

*1 Ο αριθμός του άλμπουμ απεικονίζεται μονάχα όταν το άλμπουμ έχει αλλάξει.

(μόνο για CDX-GT225C/GT222/GT220)

*2 Κατά την αναπαραγωγή ενός αρχείου MP3, εμφανίζεται μια ετικέτα ID3, και κατά την αναπαραγωγή ενός WMA, εμφανίζεται μια ετικέτα WMA.

(μόνο για CDX-GT225C/GT222/GT220)

Για να αλλάξετε τα στοιχεία της οθόνης, πιέστε το πλήκτρο (DSPL).

Συμβουλή

Τα στοιχεία απεικόνισης μπορεί να διαφέρουν ανάλογα με τον τύπο λειτουργίας, τον δίσκο, το σχήμα εγγραφής και τις ρυθμίσεις. Για περισσότερες λεπτομέρειες σχετικά με τα MP3 και WMA, συμβουλευτείτε τη σελίδα 14. (μόνο για CDX-GT225C/GT222/GT220)

Επαναλαμβανόμενη και τυχαία αναπαραγωγή

1 Κατά τη διάρκεια της αναπαραγωγής, πιέστε το (3) (REP) ή το (4) (SHUF) επανειλημμένα, μέχρι να εμφανιστεί στην οθόνη η επιθυμητή ρύθμιση.

Επιλογή	Για να αναπαράγετε
↶ TRACK	ένα κομμάτι επανειλημμένα.
↶ ALBUM*	ένα άλμπουμ επανειλημμένα.
SHUF ALBUM*	ένα άλμπουμ σε τυχαία σειρά.
SHUF DISC	έναν δίσκο σε τυχαία σειρά.

* Κατά την αναπαραγωγή ενός MP3/WMA. (μόνο για CDX-GT225C/GT222/GT220)

Για να επιστρέψετε στην κανονική αναπαραγωγή, επιλέξτε το “↶ OFF” ή το “SHUF OFF”.

Αποθήκευση και λήψη ραδιοφωνικών σταθμών

Προσοχή

Όταν οδηγείτε και επιθυμείτε να συντονίσετε κάποιον ραδιοφωνικό σταθμό, χρησιμοποιήστε τη λειτουργία Μνήμη Καλύτερου Συντονισμού για να αποφύγετε τα ατυχήματα.

Αυτόματη αποθήκευση — BTM

1 Πιέστε το πλήκτρο (SOURCE) επανειλημμένα μέχρι να εμφανιστεί η ένδειξη “TUNER”.

Για να αλλάξετε μπάνα εκπομπής, πιέστε επανειλημμένα το (MODE). Μπορείτε να επιλέξετε μεταξύ των FM1, FM2, FM3, MW ή LW.

2 Πιέστε και διατηρήστε πιεσμένο το πλήκτρο επιλογής.

Εμφανίζεται η ένδειξη της ρύθμισης.

3 Πιέστε το πλήκτρο επιλογής επανειλημμένα μέχρι να εμφανιστεί η ένδειξη “BTM”.

4 Πιέστε το (SEEK) +.

Η συσκευή αποθηκεύει τους ραδιοφωνικούς σταθμούς σύμφωνα με τη σειρά της συχρότητάς τους στα αριθμημένα πλήκτρα. Όταν ολοκληρωθεί η αποθήκευση ακούγεται ένας ήχος για να σας ειδοποιήσει.

Χειροκίνητη αποθήκευση

1 Κατά τη λήψη του ραδιοφωνικού σταθμού που επιθυμείτε να αποθηκεύσετε, πιέστε και διατηρήστε πιεσμένο ένα αριθμημένο πλήκτρο από το (1) έως το (6) μέχρι να εμφανιστεί στην οθόνη η ένδειξη “MEMORY”.

Σημείωση

Αν προσπαθήσετε να αποθηκεύσετε έναν άλλο σταθμό στο ίδιο αριθμημένο πλήκτρο, τότε η προηγούμενη αποθήκευση θα διαγραφεί.

Συμβουλή

Όταν αποθηκεύεται ένας ραδιοφωνικός σταθμός RDS, αποθηκεύεται επίσης και η ρύθμιση AF/TA (σελίδα 9).

Λήψη αποθηκευμένων ραδιοφωνικών σταθμών

1 Επιλέξτε την μπάνα εκπομπής, και στη συνέχεια πιέστε ένα αριθμημένο πλήκτρο από το (1) ως το (6).

Αυτόματος συντονισμός

1 Επιλέξτε την μπάνα εκπομπής, και στη συνέχεια πιέστε το (SEEK) +/- για να αναζητήσετε τον σταθμό.

Η σάρωση σταματάει όταν η συσκευή λαμβάνει έναν σταθμό. Επαναλάβετε την ίδια διαδικασία μέχρι να λάβετε τον ραδιοφωνικό σταθμό που επιθυμείτε.

Συμβουλή

Αν γνωρίζετε τη συχνότητα του ραδιοφωνικού σταθμού που επιθυμείτε να ακούσετε, πιέστε και διατηρήστε πιεσμένο το (SEEK) -/+ για να εντοπίσετε την κατά προσέγγιση συχνότητα, και στη συνέχεια πιέστε επανειλημμένα το (SEEK) -/+ για να ρυθμίσετε τέλεια την επιθυμητή συχνότητα (χειροκίνητος συντονισμός).

RDS

Σύνοψη

Οι ραδιοφωνικοί σταθμοί των FM με την υπηρεσία του Συστήματος Ραδιοφωνικών Δεδομένων (RDS) εκπέμπουν ψηφιακές πληροφορίες χωρίς ήχο μαζί με το κανονικό σήμα της ραδιοφωνικής τους εκπομπής.

Προβαλλόμενα στοιχεία

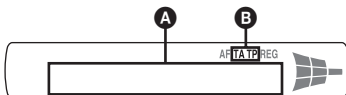

A Συχνότητα*1 (Όνομα υπηρεσίας προγράμματος), αριθμός προσυντονισμού, Ρολόι, δεδομένα RDS

B TA/TP*2

1 Κατά τη λήψη ενός ραδιοφωνικού σταθμού με RDS, στα αριστερά της ένδειξης της συχνότητας θα εμφανιστεί η ένδειξη “”.

*2 Η ένδειξη “TA” αναβοσβήνει κατά τη διάρκεια των πληροφοριών κυκλοφορίας. Η ένδειξη “TP” ανάβει όταν ληφθεί ένας σταθμός.

Για να αλλάξετε τα στοιχεία της οθόνης **A**, πιέστε το πλήκτρο (DSPL).

Υπηρεσίες RDS

Η συσκευή αυτή παρέχει αυτόματα υπηρεσίες RDS με τον εξής τρόπο:

AF (Εναλλακτικές συχνότητες)

Επιλέγει και συντονίζει εκ νέου τον σταθμό με το ισχυρότερο σήμα στην περιοχή. Χρησιμοποιώντας τη λειτουργία αυτή, μπορείτε να ακούτε συνέχεια το ίδιο πρόγραμμα κατά τη διάρκεια μιας μεγάλης διαδρομής χωρίς να χρειάζεται να συντονίζετε ξανά και ξανά τον σταθμό με τρόπο χειροκίνητο.

TA (Οδική Ενημέρωση)/TP (Πρόγραμμα Οδικής Ενημέρωσης)

Παρέχει επικαιρες πληροφορίες σχετικά με την κυκλοφορία ή προγράμματα σχετικά με την κυκλοφορία. Οποιαδήποτε πληροφορία/πρόγραμμα ληφθεί, θα διακόψει την τρέχουσα επιλεγμένη πηγή.

PTY (Είδη προγραμμάτων)

Εμφανίζει τον τύπο του τρέχοντος προγράμματος. Αναζητά επίσης τον τύπο προγράμματος που έχετε επιλέξει.

CT (Clock Time) (Ωρα)

Τα δεδομένα CT από το RDS ρυθμίζουν το ρολόι.

Σημειώσεις

- Ανάλογα με τη χώρα/περιοχή, ίσως να μην είναι διαθέσιμες όλες οι λειτουργίες RDS.
- Το RDS δεν θα λειτουργήσει, αν το σήμα δεν είναι δυνατό ή αν ο σταθμός στον οποίο συντονιστήκατε δεν μεταδίδει στοιχεία RDS.

Ρύθμιση λειτουργιών AF και TA

1 Πιέστε επανειλημμένα το (AF/TA) μέχρι να εμφανιστεί στην οθόνη η επιθυμητή ρύθμιση.

Επιλογή	Για
AF-ON	Ενεργοποιήσετε το AF και για να απενεργοποιήσετε το TA.
TA-ON	Ενεργοποιήσετε το TA και για να απενεργοποιήσετε το AF.
AF, TA-ON	Ενεργοποιήσετε και το AF και το TA.
AF, TA-OFF	Απενεργοποιήσετε και το AF και το TA.

Αποθήκευση σταθμών RDS με ρύθμιση AF και TA

Μπορείτε να αποθηκεύσετε ραδιοφωνικούς σταθμούς RDS μαζί με τη ρύθμιση AF/TA. Αν χρησιμοποιείτε τη λειτουργία BTM, μόνο οι ραδιοφωνικοί σταθμοί RDS θα αποθηκευτούν με την ίδια ρύθμιση AF/TA.

Σε περίπτωση χειροκίνητης αποθήκευσης, μπορείτε να αποθηκεύσετε τόσο τους ραδιοφωνικούς σταθμούς με RDS όσο και αυτούς χωρίς RDS με τη ρύθμιση AF/TA για τον καθένα.

1 Ρυθμίστε το AF/TA, έπειτα αποθηκεύστε τον σταθμό με το BTM ή με το χέρι.

Λήψη ειδήσεων έκτακτου ανάγκης

Με ενεργοποιημένη τη ρύθμιση AF ή TA, οι πληροφορίες έκτακτης ανάγκης θα διακόψουν αυτόματα την τρέχουσα πηγή της ακρόασής σας.

Συμβουλή

Εάν ρυθμίσετε τη στάθμη έντασης κατά τη διάρκεια μιας ανακοίνωσης κυκλοφορίας, εκείνη η στάθμη θα αποθηκευτεί στη μνήμη για τις επόμενες ανακοινώσεις κυκλοφορίας, ανεξάρτητα από την κανονική στάθμη έντασης ήχου.

Παραμονή σε ένα τοπικό πρόγραμμα — REG

Όταν είναι ενεργοποιημένη η λειτουργία AF: η εργοστασιακή ρύθμιση της συσκευής αυτής περιορίζει τη λήψη σε μια συγκεκριμένη περιφέρεια, έτσι λοιπόν δεν θα μεταπηδήσετε σε έναν άλλον τοπικό ραδιοφωνικό σταθμό με ισχυρότερη συχνότητα.

Αν εγκαταλείψετε αυτήν την περιοχή λήψης του τοπικού προγράμματος, ρυθμίστε το “REG-OFF” στο μενού κατά τη λήψη των FM (σελίδα 11).

Σημείωση

Αυτή η λειτουργία δεν υπάρχει στο Ηνωμένο Βασίλειο και σε ορισμένες άλλες περιοχές.

Λειτουργία “Local Link” (Τοπικός Σύνδεσμος) (μονάχα για το Ηνωμένο Βασίλειο)

Η λειτουργία αυτή σας δίνει την δυνατότητα επιλογής τοπικών ραδιοφωνικών σταθμών, ακόμα και αν αυτοί δεν είναι αποθηκευμένοι στα αριθμημένα πλήκτρα.

1 Κατά τη λήψη FM, πιέστε ένα αριθμημένο πλήκτρο από το (1) έως το (6) στο οποίο είναι καταχωρημένος ένας τοπικός σταθμός.

- 2 Εντός 5 δευτερολέπτων, πιέστε ξανά ένα αριθμημένο πλήκτρο του τοπικού σταθμού. Επαναλάβετε αυτή τη διαδικασία μέχρι να ληφθεί ο τοπικός σταθμός που επιθυμείτε.

Επιλογή PTY

- 1 Πιέστε και διατηρήστε πιεσμένο το **(AF/TA)** (PTY) κατά τη λήψη FM.



Το όνομα του τρέχοντος τύπου προγράμματος εμφανίζεται αν ο σταθμός εκπέμπει δεδομένα PTY.

- 2 Πιέστε επανειλημμένα το **(AF/TA)** (PTY) μέχρι να εμφανιστεί στην οθόνη η ένδειξη του είδους προγράμματος που επιθυμείτε.

- 3 Πιέστε το **(SEEK)** $-/+$.

Η συσκευή αρχίζει να αναζητά έναν σταθμό ο οποίος να εκπέμπει το επιλεγμένο είδος προγράμματος.

Είδη προγραμμάτων

NEWS (Ειδήσεις), **AFFAIRS** (Επικαιρότητα), **INFO** (Πληροφορίες), **SPORT** (Αθλητικά), **EDUCATE** (Παιδεία), **DRAMA** (Θέατρο), **CULTURE** (Πολιτισμός), **SCIENCE** (Επιστήμη), **VARIED** (Ποικίλα), **POP M** (Ποπ Μουσική), **ROCK M** (Ροκ Μουσική), **EASY M** (Ελαφρά), **LIGHT M** (Ελαφρά Κλασική Μουσική), **CLASSICS** (Κλασική Μουσική), **OTHER M** (Άλλα μουσική είδη), **WEATHER** (Μετεωρολογία), **FINANCE** (Οικονομικά), **CHILDREN** (Παιδικά Προγράμματα), **SOCIAL A** (Κοινωνικά Θέματα), **RELIGION** (Θρησκευτικά Θέματα), **PHONE IN** (Γραμμή για το κοινό), **TRAVEL** (Ταξίδια), **LEISURE** (Αναψυχή), **JAZZ** (Τζαζ Μουσική), **COUNTRY** (Κάντρι Μουσική), **NATION M** (Λαϊκά), **OLDIES** (Παλιές Επιτυχίες), **FOLK M** (Δημοτική Μουσική), **DOCUMENT** (Ρεπορτάζ)

Σημείωση

Δεν μπορείτε να χρησιμοποιήσετε αυτή τη λειτουργία σε χώρες/περιοχές όπου δεν είναι διαθέσιμα τα δεδομένα PTY.

Ρύθμιση CT

- 1 Επιλέξτε το **“CT-ON”** (CT-ΕΝΕΡΓΟΠΟΙΗΣΗ) στις ρυθμίσεις (σελίδα 11).

Σημειώσεις

- Η λειτουργία CT ίσως να μη λειτουργεί ακόμα κι αν ληφθεί ένας σταθμός RDS.
- Ίσως να υπάρχει μια διαφορά μεταξύ της ώρας που ρυθμίζεται από τη λειτουργία CT και της πραγματικής ώρας.

Άλλες λειτουργίες

Αλλαγή των ρυθμίσεων ήχου

Ρύθμιση των χαρακτηριστικών ήχου — BAL/FAD/SUB

Μπορείτε να ρυθμίσετε την ισορροπία, την ένταση μεταξύ μπροστινών και πίσω σετ ηχείων (fader) και την ένταση του ηχείου υπογούφερ.

- 1 Πιέστε επανειλημμένα το επιλεγμένο πλήκτρο, μέχρι να εμφανιστεί η ένδειξη **“BAL”**, ή **“FAD”** ή **“SUB”**.

Το στοιχείο μεταβάλλεται ως εξής:

LOW*1 → **MID***1 → **HI***1 →

BAL (αριστερό-δεξί) → **FAD** (εμπρός-πίσω) → **SUB** (ένταση του υπογούφερ)*2 → **AUX***3

*1 Όταν είναι ενεργοποιημένο το EQ3 (σελίδα 10).

*2 Όταν η έξοδος ήχου έχει τεθεί στη θέση **“SUB”** (σελίδα 11).

Η ένδειξη **“ATT”** εμφανίζεται στη χαμηλότερη ρύθμιση, και μπορεί να προσαρμοστεί έως και σε 21 βήματα.

*3 Όταν η πηγή **AUX** είναι ενεργοποιημένη (σελίδα 11).

- 2 Περιστρέψτε τον επιλογέα έντασης για να ρυθμίσετε το επιλεγμένο στοιχείο.

Μετά από 3 δευτερόλεπτα, η ρύθμιση έχει ολοκληρωθεί και η ένδειξη της οθόνης επανέρχεται στην κανονική αναπαραγωγή/λήψη.

Προσωπική ρύθμιση της καμπύλης ισοστάθμισης — EQ3

Το **“CUSTOM”** του EQ3 σας επιτρέπει να κάνετε τις δικές σας ρυθμίσεις στον ισοσταθμιστή.

- 1 Επιλέξτε μια πηγή, και στη συνέχεια πιέστε επανειλημμένα το **(EQ3)** για να επιλέξετε το **“CUSTOM”**.

- 2 Πιέστε επανειλημμένα το επιλεγμένο πλήκτρο, μέχρις ότου εμφανιστεί η ένδειξη **“LOW”**, **“MID”** ή **“HI”**.

- 3 Περιστρέψτε τον επιλογέα έντασης για να ρυθμίσετε το επιλεγμένο στοιχείο.

Η στάθμη της έντασης του ήχου μπορεί να ρυθμιστεί σε βήματα του 1 dB, από τα -10 dB έως τα +10 dB.

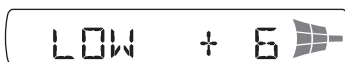

Επαναλάβετε τα βήματα 2 και 3 για να ρυθμίσετε την καμπύλη του ισοσταθμιστή. Για να επαναφέρετε την εργοστασιακή ρυθμισμένη καμπύλη ισοσταθμιστή, πιέστε και διατηρήστε πιεσμένο το πλήκτρο επιλογής πριν από την ολοκλήρωση της ρύθμισης. Μετά από 3 δευτερόλεπτα, η ρύθμιση έχει ολοκληρωθεί και η ένδειξη της οθόνης επανέρχεται στην κανονική αναπαραγωγή/λήψη.

Συμβουλή

Μπορούν επίσης να ρυθμιστούν άλλα είδη ισοσταθμιστή.

Πραγματοποίηση ρυθμίσεων — SET

- 1 Πιέστε το και διατηρήστε πιεσμένο το επιλεγμένο πλήκτρο.**
Εμφανίζεται η ένδειξη της ρύθμισης.
- 2 Πιέστε επανειλημμένα το επιλεγμένο πλήκτρο, μέχρις ότου εμφανιστεί το επιθυμητό στοιχείο.**
- 3 Περιστρέψτε το πλήκτρο της έντασης ήχου για να διαλέξετε τη ρύθμιση (παράδειγμα “ON” ή “OFF”).**
- 4 Πιέστε το και διατηρήστε πιεσμένο το επιλεγμένο πλήκτρο.**
- 5 Η ρύθμιση έχει ολοκληρωθεί και η οθόνη επανέρχεται στην ένδειξη του τύπου της κανονικής αναπαραγωγής/λήψης.**

Σημείωση

Τα στοιχεία που απεικονίζονται θα διαφέρουν, ανάλογα με την πηγή και τη ρύθμιση.

Τα παρακάτω στοιχεία είναι δυνατόν να ρυθμιστούν (ακολουθήστε την ένδειξη αναφοράς της σελίδας για περισσότερες λεπτομέρειες): Η ένδειξη “●” επισημαίνει τις προκαθορισμένες ρυθμίσεις.

CLOCK-ADJ (Ρύθμιση ρολογιού) (σελίδα 4)

CT (Ωρα)

Για να ρυθμίσετε το “CT-ON” ή το “CT-OFF” (●) (σελίδα 9, 10).

BEEP (ΠΡΟΕΙΔ. ΗΧΟΣ)

Για να ρυθμίσετε το “BEEP-ON” (●) ή το “BEEP-OFF”.

AUX-A*¹ (Ήχος AUX)

Για να ρυθμίσετε την οθόνη της πηγής AUX στη θέση “AUX-A-ON” (●) ή “AUX-A-OFF” (σελίδα 11).

A.OFF (Auto Off)

Για να απενεργοποιηθεί αυτόματα μετά από ένα καθορισμένο χρονικό διάστημα αφού η συσκευή έχει σβηστεί:

- “A.OFF-NO” (●), “A.OFF-30S (Δευτερόλεπτα),” “A.OFF-30M (Λεπτά)” ή “A.OFF-60M (Λεπτά).”

SUB/REAR*¹ (ΥΠΟΓΟΥΦΕΡ/ΠΣΩ ΗΧΕΙΑ)

Για να αλλάξετε την έξοδο του ήχου.

- “SUB-OUT” (●): για έξοδο σε ένα υπογούφερ.
- “REAR-OUT”*: για έξοδο σε έναν ενισχυτή ισχύος.

DEMO (Επίδειξη)

Για να ρυθμίσετε το “DEMO-ON” (●) ή το “DEMO-OFF”.

DIM (Ρυθμ. έντασης φωτεινότητας) (CDX-GT22/ GT220/GT121 μόνο)

- Για να αλλάξετε τη φωτεινότητα της οθόνης.
- “DIM-ON”*: για να ενεργοποιήσετε την ένταση της φωτεινότητας της οθόνης.
- “DIM-OFF” (●): για να απενεργοποιήσετε τη λειτουργία αυτή.

ILM (Φωτισμός) (CDX-GT225C μόνο)

Για να αλλάξετε το χρώμα φωτισμού: “ILM-1” (●) ή “ILM-2.”

M.DSPL (Motion Display) (Σταδιακή εμφάνιση των ενδείξεων)

Για να επιλέξετε τη λειτουργία Motion Display.

- “M.DSPL-ON” (●): για την εμφάνιση κινούμενων μοντέλων.
- “M.DSPL-OFF”*: για να απενεργοποιήσετε τη λειτουργία Motion Display.

A.SCRLL (Αυτόματη Μετατόπιση)

Για αυτόματη μετατόπιση των στοιχείων της οθόνης κατά την αλλαγή ενός δίσκου/άλμπουμ/κομματιού.

- “A.SCRLL-ON” (●): για τη μετατόπιση.
- “A.SCRLL-OFF”*: για να μην υπάρξει μετατόπιση.

LOCAL (Τύπος τοπικής αναζήτησης)

“LOCAL-ON”*: για να συντονίσετε μόνο τους ραδιοφωνικούς σταθμούς που διαθέτουν το πιο ισχυρό σήμα.

“LOCAL-OFF” (●): για κανονικό συντονισμό.

MONO*² (Μονοφωνικός τύπος)

Για να βελτιώσετε τη φτωχή λήψη των FM, επιλέξτε τον μονοφωνικό τύπο λήψης.

- “MONO-ON”*: για να ακούσετε μια στερεοφωνική εκπομπή μονοφωνικά.
- “MONO-OFF” (●): για να ακούσετε στερεοφωνικά τις στερεοφωνικές εκπομπές.

REG*² (Τοπικό)

Για να ρυθμίσετε το “REG-ON” (●) ή το “REG-OFF” (σελίδα 9).

LPF*³ (Χαμηλοπερατό Φίλτρο)

Για να ρυθμίσετε την αποκοπή συχνότητας σε: “LPF OFF” (●), “LPF125Hz” ή “LPF 78Hz.”

LOUD (Ακουστικότητα)

Σας επιτρέπει να ακούτε με ευκρίνεια σε χαμηλή στάθμη ήχου.

- “LOUD-ON”*: για να ενισχύσετε τα μπάσα και τα πρίμα.
- “LOUD-OFF” (●): Τα μπάσα και τα πρίμα δεν θα ενισχυθούν.

BTM (σελίδα 8)

*¹ Όταν η συσκευή απενεργοποιείται.

*² Κατά τη λήψη των FM.

*³ Όταν η έξοδο ήχου έχει ρυθμιστεί στην επιλογή “SUB”.

Χρήση προαιρετικού εξοπλισμού

Βοηθητικός εξοπλισμός ήχου

Συνδένοντας μια προαιρετική φορητή συσκευή ήχου στην υποδοχή εισόδου AUX (μην στερεοφωνική υποδοχή) σε αυτήν τη συσκευή και επιλέγοντας στην συνέχεια την πηγή, μπορείτε να την ακούσετε από τα ηχεία του αυτοκινήτου σας. Η στάθμη της έντασης του ήχου είναι δυνατόν να ρυθμιστεί για οποιαδήποτε διαφορά που υπάρχει μεταξύ της συσκευής και της φορητής συσκευής ήχου. Ακολουθήστε την παρακάτω διαδικασία:

Σύνδεση της φορητής συσκευής ήχου

- 1 Απενεργοποιήστε την φορητή συσκευή ήχου.
- 2 Χαμηλώστε την στάθμη της έντασης του ήχου της συσκευής.
- 3 Συνδέστε την στη συσκευή.

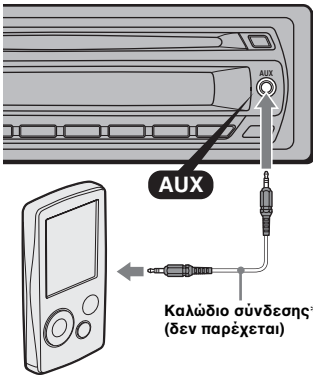

* Βεβαιωθείτε ότι θα χρησιμοποιήσετε ένα φιλς ευθύ τύπου.

Ρύθμιση της στάθμης έντασης

Φροντίστε να ρυθμίσετε την στάθμη της έντασης του ήχου κάθε συνδεδεμένης συσκευής ήχου πριν από την αναπαραγωγή.

- 1 Χαμηλώστε την ένταση ήχου στη συσκευή.
- 2 Πιέστε επανειλημμένα το **(SOURCE)** μέχρι να εμφανιστεί στην οθόνη η ένδειξη "AUX". Εμφανίζεται η ένδειξη "FRONT IN".
- 3 Αρχίστε την αναπαραγωγή της φορητής συσκευής ήχου σε μέτρια στάθμη έντασης ήχου.
- 4 Ρυθμίστε τη συνήθη ένταση ήχου στη συσκευή.
- 5 Πιέστε επανειλημμένα το πλήκτρο επιλογής μέχρι να εμφανιστεί στην οθόνη η ένδειξη "AUX", και περιστρέψτε το πλήκτρο έντασης ήχου για να ρυθμίσετε τη στάθμη εισόδου (από -8 dB ως +18 dB).

Κάρτα τηλεχειρισμού RM-X114 (για CDX-GT225C/GT222/GT220)

Τα πλήκτρα τα οποία αντιστοιχούν στην κάρτα τηλεχειρισμού έχουν τις ίδιες λειτουργίες με αυτά της συσκευής.

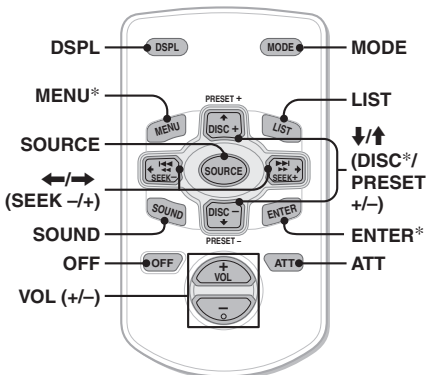

Τα παρακάτω πλήκτρα στην κάρτα τηλεχειρισμού έχουν επίσης διαφορετικές λειτουργίες/πλήκτρα από τη συσκευή.

- **Πλήκτρο DSPL (απεικόνιση)**
Για αλλαγή των προβαλλόμενων στοιχείων της οθόνης.
- **Πλήκτρα \leftarrow/\rightarrow (SEEK -/+)**
Για να ελέγχετε το CD/Ραδιόφωνο, όπως και με τα πλήκτρα **(SEEK)** -/+ της συσκευής.
- **Πλήκτρο SOUND (ΗΧΟΣ)**
Το ίδιο όπως το πλήκτρο επιλογής της συσκευής.
- **Πλήκτρο LIST**
Για επιλογή του PTY στο RDS.
- **Πλήκτρα \uparrow/\downarrow (DISC*/PRESET +/-)**
Για να χειριστείτε το CD, όπως ακριβώς και με το **(1)/(2)** (ALBM -/+) στη συσκευή.
- **Πλήκτρο ATT (εξασθένιση ήχου)**
Για να εξασθενίσει ο ήχος. Πιέστε Ξανά, για να ακυρώσετε.

* Δεν διατίθεται σε αυτήν τη συσκευή.

Σημείωση

Αν η συσκευή απενεργοποιηθεί και η οθόνη σβήσει, δεν θα είναι δυνατό να τη χειριστείτε με την κάρτα τηλεχειρισμού εκτός εάν πιέσετε το **(SOURCE)** στη συσκευή, ή εισάγετε πρώτα έναν δίσκο για να ενεργοποιηθεί η συσκευή.

Περιστροφικό χειριστήριο RM-X4S (CDX-GT225C μόνο)

Επικόλληση της ετικέτας

Τοποθετήστε την ετικέτα ένδειξης ανάλογα με τη θέση του περιστρεφόμενου διακόπτη.

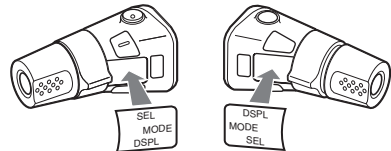

Θέση των πλήκτρων χειρισμού

Τα πλήκτρα τα οποία αντιστοιχούν στο περιστροφικό χειριστήριο έχουν τις ίδιες λειτουργίες με αυτά της συσκευής.

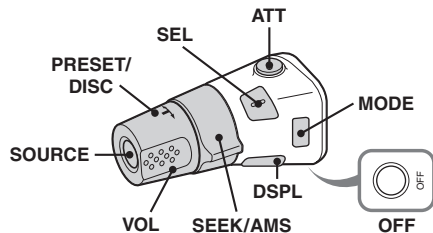

Οι παρακάτω έλεγχοι στο περιστροφικό χειριστήριο απαιτούν έναν διαφορετικό χειρισμό από τη συσκευή.

- **Πλήκτρο χειρισμού PRESET/DISC***
Όπως και με το **(1)/(2)** (ALBM -/+) στη συσκευή (πιέστε και περιστρέψτε).

- **Πλήκτρο VOL (ένταση ήχου)**
Όπως και με τον πλήκτρο έντασης ήχου στη συσκευή (περιστρέψτε).
- **Πλήκτρο SEEK/AMS**
Όπως και το (SEEK) +/- στη συσκευή (περιστρέψτε ή περιστρέψτε και διατηρήστε πιεσμένο).
- **Πλήκτρο ATT (εξασθένιση)**
Για να εξασθενήσει ο ήχος. Πιέστε ξανά, για να ακυρώσετε.
- **Πλήκτρο DSPL (απεικόνιση)**
Για αλλαγή των προβαλλόμενων στοιχείων της οθόνης.

* Δεν διατίθεται σε αυτήν τη συσκευή.

Αλλαγή της διεύθυνσης λειτουργίας

Η διεύθυνση λειτουργίας των πλήκτρων χειρισμού είναι εργοστασιακά ρυθμισμένη έτσι όπως δείχνεται παρακάτω.

Για αύξηση



Για μείωση

Αν χρειάζεται να τοποθετήσετε τον περιστροφικό διακόπτη στην δεξιά πλευρά της κολώνας του τιμονιού, μπορείτε να αντιστρέψετε τη διεύθυνση λειτουργίας.

- 1 Ενώ πιέζετε το πλήκτρο χειρισμού έντασης VOL, πιέστε και διατηρήστε πιεσμένο το (SEL).

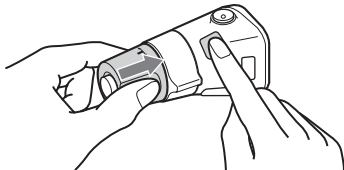

Επιπρόσθετες πληροφορίες

Προληπτικά μέτρα

- Αν έχετε σταθμεύσει το αυτοκίνητο κάτω από το άμεσο ηλιακό φως, αφήστε τη συσκευή να κρυώσει πριν να τη χρησιμοποιήσετε.
- Η κεραία θα επεκταθεί αυτόματα την ώρα που η συσκευή θα βρίσκεται σε λειτουργία.

Συσώρευση υγρασίας

Σε μια βροχερή ημέρα, ή σε μια πολύ υγρή περιοχή, μπορεί να παρουσιαστεί συσώρευση υγρασίας μέσα στους δίσκους και στην οθόνη της συσκευής. Εάν συμβεί κάτι τέτοιο, η συσκευή δεν θα λειτουργεί σωστά. Στην περίπτωση αυτή, βγάλτε τον δίσκο και περιμένετε περίπου μία ώρα μέχρι να εξατμιστεί η υγρασία.

Για να διατηρήσετε την υψηλή πιστότητα ήχου

Φροντίστε να μη χυθούν χυμοί ή άλλα αναψυκτικά πάνω στη συσκευή ή στους δίσκους.

Σημειώσεις σχετικά με τους δίσκους

- Για να διατηρήσετε τους δίσκους καθαρούς, μην αγγίζετε την επιφάνειά τους. Να τους πιάνετε πάντα από τα άκρα.
- Να φυλάτε τους δίσκους στις θήκες τους όταν δεν τους χρησιμοποιείτε.
- Μην υποβάλλετε τους δίσκους σε θερμότητα ούτε σε υψηλές θερμοκρασίες. Να αποφεύγετε να αφήνετε τους δίσκους σε σταθμευμένα αυτοκίνητα ή στο ταμπλό οργάνων ή στο πίσω μέρος του αυτοκινήτου (καπελιέρα).
- Μην κολλάτε ετικέτες, καθώς επίσης μη χρησιμοποιείτε δίσκους με κολλώδη μελάνι ή υπολείμματα κόλλας. Αυτού του είδους οι δίσκοι είναι δυνατό να πάθουν να περιστρέφονται κατά τη χρήση, προκαλώντας προβλήματα στη λειτουργία ή ζημιά στον δίσκο.



- Μη χρησιμοποιείτε δίσκους με ετικέτες κολλημένες ή με αυτοκόλλητα. Η χρήση τους είναι δυνατό να προκαλέσει τις παρακάτω βλάβες στη λειτουργία της συσκευής:
 - Αδυναμία εξαγωγής του δίσκου (δεδομένου ότι έχει ξεκολλήσει η ετικέτα ή το αυτοκόλλητο, και παρεμποδίζεται ο μηχανισμός εξαγωγής).
 - Αδυναμία σωστής ανάγνωσης των δεδομένων ήχου (π.χ., διακόπτεται η αναπαραγωγή ή απλώς δεν υφίσταται) δεδομένου ότι η θερμότητα συστέλλει το αυτοκόλλητο ή την ετικέτα και προκαλεί την παραμόρφωση του δίσκου.
- Οι δίσκοι με μη τυποποιημένες μορφές (π.χ., καρδιά, τετράγωνο, αστέρι) δεν είναι δυνατό να αναπαραχθούν στη συσκευή αυτή. Αν το κάνετε ίσως προκαλέσετε βλάβη στη συσκευή. Μη χρησιμοποιείτε τέτοιους δίσκους.
- Δεν είναι δυνατόν να αναπαράγετε δίσκους CD των 8 εκ. (3 1/4 ίντσ.).

η συνέχεια στην επόμενη σελίδα →

- Πριν από την αναπαραγωγή, καθαρίστε τους δίσκους με ένα πανάκι καθαρισμού που βρίσκεται διαθέσιμο στο εμπόριο. Καθαρίστε κάθε δίσκο από το κέντρο προς την περιφέρεια. Μη χρησιμοποιείτε διαλυτικά μέσα όπως βενζίνη, διαλυτικό, καθαριστικά μέσα τα οποία διατίθενται στο εμπόριο ή αντιστατικά σπρέι τα οποία προορίζονται για τους αναλογικούς δίσκους.



Σημειώσεις σχετικά με τους δίσκους CD-R/CD-RW

- Ορισμένοι δίσκοι CD-R/CD-RW (ανάλογα με τη συσκευή η οποία χρησιμοποιείται για την εγγραφή του ή τις συνθήκες του ίδιου του δίσκου) είναι δυνατό να μην αναπαράγονται από αυτή τη συσκευή.
- Δεν είναι δυνατό να αναπαράγετε ένα δίσκο CD-R/CD-RW ο οποίος δεν έχει ολοκληρωθεί.

μόνο για CDX-GT225C/GT222/GT220

- Η συσκευή αυτή είναι συμβατή με το πρότυπο ISO 9660 level 1/ level 2, Joliet/Romeo στο διευρυμένο μορφή και Multi Session.
- Ο μέγιστος αριθμός:
 - φάκελων (άλμπουμ): 150 (περιλαμβανομένων των άδειων φακέλων).
 - αρχείων (κομμάτια) και φακέλων που περιέχονται σε έναν δίσκο: 300 (αν ένας φάκελος ή ένα αρχείο περιέχει πολλούς χαρακτήρες, ο αριθμός αυτός μπορεί να είναι μικρότερος από 300).
 - χαρακτήρων που απεικονίζονται για έναν φάκελο/ όνομα ενός αρχείου είναι 32 (Joliet) ή 64 (Romeo).
- Όταν ένας δίσκος έχει ηχογραφηθεί σε Multi Session, αναγνωρίζεται και αναπαράγεται μονάχα το μορφή του πρώτου κομματιού της πρώτης συνεδρίας (οποιοδήποτε άλλο μορφή παραλείπεται). Η σειρά προτεραιότητας των μορφών είναι CD-DA και MP3/WMA.
 - Όταν το πρώτο κομμάτι είναι ένα CD-DA, τότε αναπαράγεται μονάχα το CD-DA της πρώτης συνεδρίας.
 - Εάν το πρώτο κομμάτι δεν είναι ένα CD-DA, τότε θα αναπαραχθεί η συνεδρία ενός MP3/WMA. Αν ο δίσκος δεν περιέχει δεδομένα σε καμία από τις παραπάνω μορφές, εμφανίζεται στην οθόνη το μήνυμα "NO MUSIC".

Μουσικοί δίσκοι κωδικοποιημένοι μέσω τεχνολογιών προστασίας της πνευματικής ιδιοκτησίας

Το προϊόν αυτό είναι σχεδιασμένο για να αναπαράγει δίσκους που πληρούν το πρότυπο Compact Disc (CD). Τελευταία, πολλές εταιρίες δίσκων έχουν θέσει σε κυκλοφορία στην αγορά πολλούς δίσκους μουσικής οι οποίοι είναι κωδικοποιημένοι με τεχνολογίες προστασίας της πνευματικής ιδιοκτησίας. Να έχετε υπόψη ότι μεταξύ αυτών των δίσκων υπάρχουν μερικοί που δεν είναι συμβατοί με το μορφή του στάνταρ CD και δεν θα είναι δυνατόν να αναπαραχθούν σε αυτήν τη συσκευή.

Σημειώσεις σχετικά με τους δίσκους DualDiscs

Ένας DualDisc είναι ένας δίσκος διπλής όψης στην μια όψη του οποίου υπάρχει εγγραμμένο υλικό DVD και στην άλλη όψη υπάρχει εγγραμμένο υλικό ψηφιακού ήχου. Δεδομένου

όμως ότι η όψη υλικού ήχου δεν τηρεί το πρότυπο Compact Disc (CD), η αναπαραγωγή αυτού του προϊόντος δεν είναι δυνατόν να διασφαλιστεί.

Σειρά αναπαραγωγής των αρχείων MP3/WMA (μόνο για CDX-GT225C/GT222/GT220)

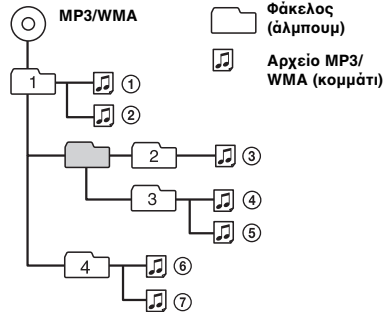

Σχετικά με τα αρχεία MP3 (μόνο για CDX-GT225C/GT222/GT220)

- Το MP3, το οποίο σημαίνει MPEG-1 Audio Layer-3, είναι ένα στάνταρ μορφή συμπίεσης αρχείων μουσικής. Το πρότυπο αυτό παρέχει τη δυνατότητα συμπίεσης αρχείων ήχου έως περίπου το 1/10 του μεγέθους των δεδομένων ενός στάνταρ δίσκου CD.
- Οι εκδόσεις ετικέτας ID3 1.0, 1.1, 2.2, 2.3 και 2.4 εφαρμόζονται μονάχα στα MP3. Η ετικέτα ID3 περιέχει 15/30 χαρακτήρες (βερσιόν 1.0 και 1.1), ή 63/126 χαρακτήρες (βερσιόν 2.2, 2.3 και 2.4).
- Κατά την απόδοση ονομάτων, βεβαιωθείτε ότι έχετε προσθέσει την κατάληξη αρχείου ".mp3" στο όνομα του αρχείου.
- Κατά την αναπαραγωγή ενός αρχείου VBR (μεταβλητή ταχύτητα μπιτ) MP3 ή κατά την γρήγορη προώθηση προς τα εμπρός ή πίσω, ο παρερχόμενος χρόνος αναπαραγωγής ενδέχεται να μην εμφανίζεται σωστά στην οθόνη.

Σημείωση

Εάν αναπαράγετε ένα MP3 με υψηλή ταχύτητα διφυόρουθμου όπως για παράδειγμα 320 kbps, ο ήχος μπορεί να διακόπτεται.

Σχετικά με τα αρχεία WMA (μόνο για CDX-GT225C/GT222/GT220)

- Το WMA, που είναι τα αρχικά του Windows Media Audio, είναι ένα άλλο πρότυπο μορφή συμπίεσης. Το πρότυπο αυτό παρέχει τη δυνατότητα συμπίεσης των δεδομένων ενός CD ήχου έως περίπου το 1/22* του αρχικού του μεγέθους.
- Η ετικέτα WMA περιέχει 63.
- Κατά την απόδοση ονομάτων, βεβαιωθείτε ότι έχετε προσθέσει την κατάληξη αρχείου ".mp3" στο όνομα του αρχείου.
- Κατά την αναπαραγωγή ενός αρχείου VBR (μεταβλητή ταχύτητα μπιτ) MP3 ή κατά την γρήγορη προώθηση προς τα εμπρός ή πίσω, ο παρερχόμενος χρόνος αναπαραγωγής ενδέχεται να μην εμφανίζεται σωστά στην οθόνη.

* μόνο για 64 kbps

Σημείωση

Δεν υποστηρίζεται η αναπαραγωγή των παρακάτω αρχείων WMA.

– με συμπίεση χωρίς απώλειες

– με προστασία πνευματικής ιδιοκτησίας

Για οποιαδήποτε απορία ή πρόβλημα σχετικά με τη συσκευή που δεν επιλύεται από το παρόν εγχειρίδιο, απευθυνθείτε στον πλησιέστερο εξουσιοδοτημένο αντιπρόσωπο της Sony.

Συντήρηση

Αντικατάσταση της μπαταρίας λιθίου στην κάρτα τηλεχειρισμού

Υπό κανονικές συνθήκες, η μπαταρία θα κρατήσει περίπου 1 χρόνο. (Η διάρκεια ζωής μπορεί να είναι πιο μικρή, ανάλογα με τις συνθήκες χρήσης.) Όταν η μπαταρία εξασθενεί, η εμβέλεια της κάρτας τηλεχειρισμού γίνεται μικρότερη. Αντικαταστήστε την μπαταρία με μια νέα μπαταρία λιθίου CR2025. Η χρήση οποιασδήποτε άλλης μπαταρίας μπορεί να δημιουργήσει κίνδυνο πυρκαγιάς ή έκρηξης.

RM-X114 (για CDX-GT225C/GT222/GT220)

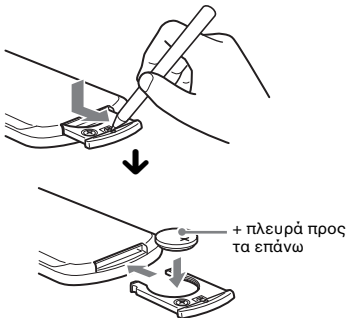

Σημειώσεις σχετικά με τις μπαταρίες λιθίου

- Κρατήστε την μπαταρία λιθίου μακριά από τα παιδιά. Εάν καταπιούν την μπαταρία, συμβουλευθείτε αμέσως έναν γιατρό.
- Σκουπίστε την μπαταρία με ένα στεγνό πανάκι για να εξασφαλίσετε μια καλή επαφή.
- Επαληθεύστε τη σωστή πολικότητα όταν εγκαταστήσετε την μπαταρία.
- Μην κρατάτε την μπαταρία με μεταλλικές τοιμιπίδες, ίσως προκληθεί βραχυκύκλωμα.

ΠΡΟΕΙΔΟΠΟΙΗΣΗ

Η μπαταρία μπορεί να εκραγεί αν υποστεί εσφαλμένο χειρισμό.

Αντικατάσταση ασφάλειας

Όταν πρέπει να αντικαταστήσετε την ασφάλεια, βεβαιωθείτε πως έχετε χρησιμοποιήσει μια με τα ίδια αμπέρ, όπως και αυτά που αναφέρονται στην αρχική ασφάλεια. Αν η ασφάλεια καεί, ελέγξτε τη σύνδεση με το ρεύμα και αντικαταστήστε την. Εάν η ασφάλεια καεί ξανά

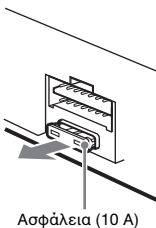

Ασφάλεια (10 A)

μετά από την αντικατάστασή της, ίσως να υπάρχει μια βλάβη στο εσωτερικό της συσκευής. Σε μια τέτοια περίπτωση απευθυνθείτε στον πλησιέστερο αντιπρόσωπο της Sony.

Καθαρισμός των συνδετήρων

Η συσκευή ίσως να μη λειτουργεί σωστά, αν δεν είναι καθαροί οι συνδετήρες μεταξύ της συσκευής και της πρόσοψης. Προκειμένου να αποφύγετε κάτι τέτοιο, αποσπάστε την πρόσοψη (σελίδα 4) και καθαρίστε τις συνδέσεις με ένα κομμάτι βαμβάκι εμποτισμένο με οινόπνευμα. Μην ασκείτε υπερβολική δύναμη. Σε διαφορετική περίπτωση είναι δυνατό να προκαλέσετε βλάβη στις συνδέσεις.

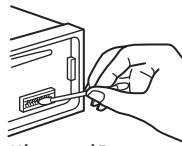

Κύρια μονάδα της συσκευής

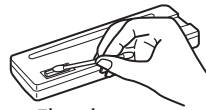

Πίσω μέρος της πρόσοψης

Σημειώσεις

- Για την ασφάλειά σας απενεργοποιήστε το κλειδί ανάφλεξης, πριν να καθαρίσετε τους συνδετήρες και βγάλτε το κλειδί από τον διακόπτη ανάφλεξης.
- Μην αγγίζετε ποτέ τους συνδετήρες απευθείας με τα δάκτυλά σας, ή με οποιαδήποτε άλλο μεταλλικό μηχανισμό.

Μετακίνηση της συσκευής

1 Αφαιρέστε το προστατευτικό πλαίσιο.

- 1 Αποσπάστε την πρόσοψη (σελίδα 4).
- 2 Συνδέστε τα κλειδιά απελευθέρωσης με το προστατευτικό πλαίσιο.

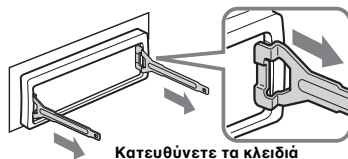

Κατευθύνετε τα κλειδιά απελευθέρωσης όπως φαίνεται στην εικόνα.

- 3 Τραβήξτε τα κλειδιά απελευθέρωσης προκειμένου να αφαιρέσετε το προστατευτικό πλαίσιο.

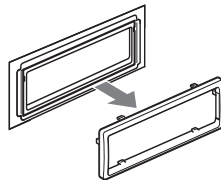

η συνέχεια στην επόμενη σελίδα →

2 Βγάλετε τη συσκευή.

- 1 Εισάγετε τα δύο κλειδιά απελευθέρωσης ταυτόχρονα, μέχρι να ακούσετε ένα κλικ.

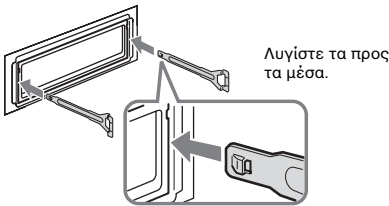

- 2 Τραβήξτε τα κλειδιά απελευθέρωσης για να ανασηκώσετε τη συσκευή.

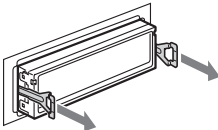

- 3 Σύρετε τη συσκευή προκειμένου να τη βγάλετε από την υποδοχή της.

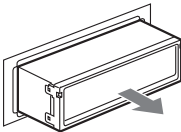

Τεχνικά χαρακτηριστικά

Τμήμα συσκευής αναπαραγωγής CD

Σχέση σήματος - θορύβου : 120 dB
Απόκριση συχνότητας : 10 – 20.000 Hz
Αυθαιρεϊωση και διακύμανση: Κάτω από το μετρήσιμο όριο

Τμήμα ραδιοφώνου

FM

Πεδίο συντονισμού: 87.5 – 108.0 MHz
Ακροδέκτης κεραίας:
Υποδοχή εξωτερικής κεραίας
Συχνότητα παρεμβολής: 10.7 MHz/450 kHz
Ωφέλιμη ευαισθησία: 9 dBf
Επιλεκτικότητα: 75 dB στα 400 kHz
Σχέση σήματος - θορύβου: 67 dB (στερεοφωνικό),
69 dB (μονοφωνικό)

Αρμονική παραμόρφωση στο 1 kHz:
0.5 % (στερεοφωνικό),
0.3 % (μονοφωνικό)

Διαχωρισμός: 35 dB σε 1 kHz
Απόκριση συχνότητας: 30 – 15,000 Hz

MW/LW

Πεδίο συντονισμού:
MW: 531 – 1,602 kHz
LW: 153 – 279 kHz

Ακροδέκτης κεραίας:

Υποδοχή εξωτερικής κεραίας
Συχνότητα παρεμβολής: 10.7 MHz/450 kHz
Ευαισθησία: MW: 30 μV, LW: 40 μV

Τμήμα ενισχυτή ισχύος

Έξοδοι ηχείων (υποδοχές ασφαλούς σφράγισης)

Αντίσταση ηχείων: 4 – 8 Ω

Μέγιστη έξοδος ισχύος: 45 W × 4 (σε 4 Ω)

Γενικά

Έξοδοι:

Τερματικό εξόδων ήχου (μπροστινό, υπογούφερ/πίσω, μεταβλητά)
Τερματικό ελέγχου ρελέ κεραίας
Τερματικό ελέγχου του ενισχυτή

Είσοδοι:

Τερματικό τηλεφώνου ATT
Ακροδέκτης εισόδου κεραίας
Υποδοχή εισόδου AUX (μίνι στερεοφωνική υποδοχή)
Τερματικό εισόδου τηλεχειρισμού (CDX-GT225C μόνο)

Πλήκτρα χειρισμού τόνου:

Χαμηλός: ±10 dB στα 60 Hz (XPL0D)
Μεσαίος: ±10 dB στα 1 kHz (XPL0D)
Υψηλός: ±10 dB στα 10 kHz (XPL0D)

Ακουστικότητα:

+4 dB στα 100 Hz
+2 dB στα 10 kHz

Απαιτήσεις ισχύος: Μπαταρία αυτοκινήτου 12 V DC (αρνητική γείωση)

Διαστάσεις: Κατά προσέγγιση 178 × 50 × 179 mm
(7 1/8 × 2 × 7 1/8 in) (πλ/υψ/βαθ)

Διαστάσεις συσκευασίας: Κατά προσέγγιση 182 × 53 × 162 mm (7 1/4 × 2 1/8 × 6 1/2 in) (πλ/υψ/βαθ)

Βάρος: Κατά προσέγγιση 1,2 κιλ. (2 lb 11 oz)

Παρεχόμενα αξεσουάρ:

Στοιχεία για την εγκατάσταση και τις συνδέσεις (1 σετ)

Προαιρετικά αξεσουάρ/εξαρτήματα:

μόνο για CDX-GT225C/GT222/GT220

Κάρτα τηλεχειρισμού RM-X114

για CDX-GT225C

Περισταφροκόχο χειριστήριο: RM-X4S

Είναι πιθανό ο αντιπρόσωπός σας να μην είναι σε θέση να σας παρέχει κάποιο από τα αξεσουάρ του καταλόγου. Απευθυνθείτε στον πωλητή σας για περισσότερες πληροφορίες.

Η τεχνολογία κωδικοποίησης ήχου MPEG Layer-3 και οι ευρεσιτεχνίες που χορηγούνται κατόπιν άδειας από τη Fraunhofer IIS και τη Thomson.

Ο σχεδιασμός και τα τεχνικά χαρακτηριστικά ενδέχεται να αλλάξουν χωρίς προειδοποίηση.



- Δεν χρησιμοποιούνται αλογονωμένοι φλογεπιβραδυντές στους τυπωμένους καλωδιακούς πίνακες.
- Δεν χρησιμοποιούνται αλογονωμένοι φλογεπιβραδυντές στο προστατευτικό περίβλημα της συσκευής.
- Τα προστατευτικά της συσκευασίας είναι κατασκευασμένα από χαρτί.

Επίλυση προβλημάτων

Η παρακάτω λίστα επιθεώρησης θα σας βοηθήσει να επιλύσετε τα προβλήματα τα οποία είναι δυνατό να προκύψουν κατά τη χρήση αυτής της συσκευής.

Πριν να καταφύγετε στη λίστα αυτή, ελέγξτε κατ' αρχήν τις συνδέσεις και τις διαδικασίες χειρισμού.

Γενικά

Δεν παρέχεται ρεύμα στη συσκευή.

- Ελέγξτε τη σύνδεση. Αν όλες είναι εντάξει, ελέγξτε στην συνέχεια την υποδοχή λήψης ηλεκτρικού ρεύματος.
- Αν η συσκευή έχει απενεργοποιηθεί και η οθόνη έχει σβήσει, δεν είναι δυνατό να την ελέγξετε με το τηλεχειριστήριο.*
→ Ενεργοποιήστε τη συσκευή.

Η ηλεκτροκίνητη κεραία δεν εκτείνεται.

Η ηλεκτροκίνητη κεραία δεν διαθέτει κουτί ρελέ.

Δεν ακούγεται ήχος.

- Η ένταση ήχου είναι πολύ χαμηλή.
- Έχει ενεργοποιηθεί η λειτουργία ATT, ή έχει ενεργοποιηθεί η λειτουργία Τηλεφώνου ATT (όταν το καλώδιο διασύνδεσης ενός τηλεφώνου αυτοκινήτου έχει συνδεθεί στην υποδοχή ATT).
- Η θέση του διακόπτη ισορροπίας εμπρός / πίσω "FAD" δεν είναι ρυθμισμένη για ένα σύστημα 2-ηχείων.

Δεν ακούγεται το ηχητικό σήμα.

- Τα ηχητικά σήματα έχουν ακυρωθεί (σελίδα 11).
- Έχει συνδεθεί ένας προαιρετικός ενισχυτής και δεν χρησιμοποιείτε τον ενσωματωμένο ενισχυτή.

Τα περιεχόμενα της μνήμης έχουν σβηστεί.

- Αποσυνδέθηκε το καλώδιο της τροφοδοσίας ή της μπαταρίας.
- Το καλώδιο σύνδεσης της τροφοδοσίας δεν έχει συνδεθεί σωστά.

Τα περιεχόμενα της μνήμης έχουν σβηστεί.

Αποσυνδέθηκε το καλώδιο της τροφοδοσίας ή της μπαταρίας.

Το καλώδιο σύνδεσης της τροφοδοσίας δεν έχει συνδεθεί σωστά.

Κατά την αναπαραγωγή ή λήψη, ξεκινά η λειτουργία επίδειξης.

Αν δεν υπάρξει καμιά λειτουργία για 5 λεπτά με το "DEMO-ON" ρυθμισμένο, ξεκινά η λειτουργία επίδειξης.

→ Θέστε στη θέση "DEMO-OFF" (σελίδα 11).

Η εικόνα εξαφανίζεται από/δεν εμφανίζεται στο παράθυρο οθόνης.

Η ρύθμιση φωτεινότητας έχει τεθεί στη θέση "DIM-ON" (σελίδα 11).

• Η ένδειξη σβήνεται αν πιέσετε και διατηρήσετε πιεσμένο το **(OFF)**.

→ Πιέστε και διατηρήστε πιεσμένο το **(OFF)** στη συσκευή μέχρι να εμφανιστεί η ένδειξη της οθόνης.

• Οι υποδοχές σύνδεσης είναι βρώμικες (σελίδα 15).

Η λειτουργία Auto Off δεν λειτουργεί.

Όταν η συσκευή ενεργοποιηθεί. Η λειτουργία Auto Off ενεργοποιείται αφού απενεργοποιηθεί η συσκευή.

→ Απενεργοποιήστε τη συσκευή.

Αναπαραγωγή CD

Δεν φορτώνεται ο δίσκος.

- Υπάρχει ήδη τοποθετημένος ένας άλλος δίσκος.
- Ο δίσκος έχει τοποθετηθεί ανάποδα ή με λανθασμένο τρόπο.

Ο δίσκος δεν αναπαράγεται

- Ο δίσκος είναι ελαττωματικός ή βρώμικος.
- Οι δίσκοι CD-R/CD-RW δεν είναι για ακουστική χρήση (σελίδα 14).

Τα αρχεία MP3/WMA δεν μπορούν να αναπαραχθούν.*

Ο δίσκος δεν είναι συμβατός με το φορμά και την έκδοση του MP3/WMA (σελίδα 14).

Η αναπαραγωγή των αρχείων MP3/WMA καθυστερεί περισσότερο από τα υπόλοιπα.*

- Οι παρακάτω δίσκοι καθυστερούν περισσότερο να αναπαραχθούν.
 - ένας δίσκος ηχογραφημένος με μια πολύπλοκη δομή δένδρου.
 - ένας δίσκος που έχει εγγραφεί σε Multi Session.
 - ένας δίσκος στον οποίο είναι δυνατή η προσθήκη δεδομένων.

Τα προβαλλόμενα στοιχεία δεν εμφανίζονται σταδιακά στην οθόνη.

- Για δίσκους με πάρα πολλούς χαρακτήρες, ενδέχεται να μην εμφανιστούν σταδιακά στην οθόνη.
- Το "A.SCRL" (A. ΜΕΤΑΤΟΠΙΣΗ) έχει τεθεί στο "OFF"
→ Θέστε το "A.SCRL-ON" (σελίδα 11).
→ Πιέστε και διατηρήστε πιεσμένο το **(DSP)** (SCRL).*

Σημειώνονται αναπηδήσεις στον ήχο.

- Η εγκατάσταση δεν είναι σωστή
→ Εγκαταστήστε τη συσκευή με μια κλίση μικρότερη από τις 45° σε ένα στερεό σημείο του αυτοκινήτου.
- Ο δίσκος είναι ελαττωματικός ή βρώμικος.

Ο δίσκος δεν εξάγεται.

Πιέστε το **(E)** (εξαγωγή) (σελίδα 6).

Ραδιοφωνική λήψη

Δεν λαμβάνονται οι σταθμοί.

Ο ήχος παρεμποδίζεται από διάφορους θορύβους.

- Συνδέστε έναν αγωγό ελέγχου ηλεκτροκίνητης κεραίας (μπλε) ή βοηθητικό αγωγό παροχής ισχύος (κόκκινο) στον αγωγό παροχής ισχύος του ενισχυτή κεραίας του αυτοκινήτου (μονάχα όταν το αυτοκίνητό σας έχει ενσωματωμένη κεραία FM/MW/LW στο πίσω/πλαινό τζάμι).
- Ελέγξτε τη σύνδεση της κεραίας του αυτοκινήτου.
- Η αυτόματη κεραία δεν εκτείνεται.
→ Ελέγξτε τη σύνδεση του καλωδίου ελέγχου της ηλεκτροκίνητης κεραίας.
- Ελέγξτε τη συχνότητα.

Ο προσυντονισμός δεν είναι εφικτός.

- Αποθηκεύστε στη μνήμη τη σωστή συχνότητα.
- Το σήμα εκπομπής είναι υπερβολικά αδύναμο.

η συνέχεια στην επόμενη σελίδα →

Ο αυτόματος συντονισμός δεν είναι δυνατός

- Η ρύθμιση του τύπου της τοπικής αναζήτησης δεν είναι σωστή.
 - Ο συντονισμός διακόπτεται υπερβολικά συχνά: Θέστε στη θέση "LOCAL-ON" (σελίδα 11).
 - Ο συντονισμός δεν σταματά σε έναν σταθμό: Θέστε στη θέση "MONO-ON" (σελίδα 11).
- Το σήμα εκπομπής είναι υπερβολικά αδύναμο.
 - Πραγματοποιήστε χειροκίνητο συντονισμό.

Κατά τη διάρκεια της λήψης των FM, αναβοσβήνει η ένδειξη "ST".

- Συντονίστε με ακρίβεια τη συχνότητα.
- Το σήμα εκπομπής είναι υπερβολικά αδύναμο.
 - Θέστε στη θέση "MONO-ON" (σελίδα 11).

Ένα πρόγραμμα των FM το οποίο εκπέμπεται στερεοφωνικά ακούγεται μονοφωνικά.

- Η συσκευή βρίσκεται στον τύπο της μονοφωνικής λήψης.
→ Θέστε στη θέση "MONO-OFF" (σελίδα 11).

RDS

Το SEEK (ΑΝΑΖΗΤΗΣΗ) αρχίζει μετά από λίγα δευτερόλεπτα ακρόασης.

- Ο σταθμός δεν διαθέτει λειτουργία TP ή εκπέμπει ένα αδύναμο σήμα.
→ Απενεργοποιήστε το TA (σελίδα 9).

Δεν υπάρχουν ανακοινώσεις οδικής κυκλοφορίας.

- Ενεργοποιήστε το TA (σελίδα 9).
- Ο σταθμός δεν εκπέμπει καθόλου ειδήσεις οδικής κυκλοφορίας ακόμα κι αν είναι TP.
 - Συντονίστε έναν άλλο σταθμό.

Το PTY εμφανίζει την ένδειξη "-----".

- Ο τρέχων σταθμός δεν είναι ένας σταθμός RDS.
- Τα δεδομένα RDS δεν έχουν ληφθεί.
- Ο σταθμός δεν καθορίζει το είδος του προγράμματός του.

* μόνο για CDX-GT225C/GT222/GT220

Ένδειξεις σφαλμάτων/Μηνύματα

ERROR

- Ο δίσκος είναι βρώμικος ή έχει τοποθετηθεί ανάποδα.
 - Καθαρίστε τον ή τοποθετήστε τον σωστά.
- Έχει τοποθετηθεί ένας κενός δίσκος.
- Ο δίσκος δεν είναι δυνατόν να αναπαραχθεί λόγω ενός προβλήματος.
 - Τοποθετήστε έναν άλλο δίσκο.

FAILURE

Η σύνδεση των ηχείων/ενισχυτών είναι λάθος.

- Δείτε το παρεχόμενο εγχειρίδιο εγκατάστασης/συνδέσεων αυτού του μοντέλου για να ελέγξετε τη σύνδεση.

LOAD

- Ο συσκευή αλλαγής δίσκων φορτώνει τον δίσκο.
→ Αναμείνετε μέχρι να ολοκληρωθεί η τοποθέτηση του δίσκου.

L. SEEK +/-

- Ο τύπος της τοπικής αναζήτησης είναι ενεργοποιημένος κατά τον αυτόματο συντονισμό.

NO AF

Δεν υπάρχει εναλλακτική συχνότητα για τον τρέχων σταθμό.

- Πιέστε το **(SEEK)** +/- όταν το όνομα του σταθμού αναβοσβήνει. Η συσκευή αρχίζει την αναζήτηση μιας άλλης συχνότητας με το ίδιο PI (Ταυτότητα Προγράμματος) δεδομένων (εμφανίζεται η ένδειξη "PI SEEK").

NO INFO (μόνο CDX-GT225C/GT222/GT220)

Η πληροφορία του κειμένου δεν έχει εγγραφεί στο αρχείο MP3/WMA.

NO MUSIC

- Ο δίσκος δεν περιέχει αρχεία μουσικής.
→ Τοποθετήστε ένα μουσικό CD σ' αυτή τη συσκευή.

NO NAME

Δεν έχει εγγραφεί στο κομμάτι ο τίτλος του κομματιού/δίσκου.

NO TP

Η συσκευή θα συνεχίσει να αναζητά διαθέσιμους σταθμούς TP.

OFFSET

- Ενδέχεται να υπάρχει κάποιο εσωτερικό πρόβλημα.
→ Επαληθεύστε τη σύνδεση. Αν η ένδειξη σφάλματος παραμένει στην οθόνη, απευθυνθείτε στον πλησιέστερο εξουσιοδοτημένο αντιπρόσωπο της Sony.

PUSH EJΤ

- Δεν εξάγεται ο δίσκος.
→ Πιέστε το **⏏** (εξαγωγή) (σελίδα 6).

READ

- Η συσκευή διαβάζει όλες τις πληροφορίες των κομματιών και του άλμπουμ στον δίσκο.
→ Περιμένετε μέχρι να τελειώσει η ανάγνωση και να αρχίσει αυτόματα η αναπαραγωγή. Ανάλογα με τη δομή του δίσκου, αυτό μπορεί να διαρκέσει πάνω από ένα λεπτό.

"L L L L L" ή "T T T T T"

Κατά τη διάρκεια της γρήγορης προώθησης προς τα εμπρός ή πίσω, φτάσατε στην αρχή ή στο τέλος του δίσκου και δεν είναι δυνατό να συνεχίσετε.

"_"

Ο χαρακτήρας δεν είναι δυνατό να εμφανιστεί στην οθόνη της συσκευής αυτής.

Αν οι λύσεις αυτές δεν βοηθούν στη βελτίωση της κατάστασης, να έρθετε σε επικοινωνία με τον πλησιέστερο εξουσιοδοτημένο αντιπρόσωπο της Sony.

Αν μεταφέρετε τη συσκευή για επισκευή λόγω κάποιου προβλήματος στην αναπαραγωγή των δίσκων CD, φροντίστε να έχετε μαζί σας και τον δίσκο τον οποίο χρησιμοποιούσατε κατά τη στιγμή της έναρξης του προβλήματος.

Sony  line <http://www.world.sony.com/>

Sony Corporation Printed in Spain



P-3218435611

-Y