

SONY[®]

4-546-411-12(1) (CZ)

CZ

Digitální fotoaparát s vyměnitelným objektivem

Návod k obsluze

α

E-mount

ILCE-QX1

Použití poutka na zápěstí (součást dodávky)

- Omezení hmotnosti: 850 g

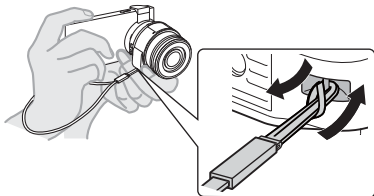



Z následující webové stránky si můžete stáhnout software pro správu snímků PlayMemories Home™.

<http://www.sony.net/pm/>

Záznam vlastníka

Číslo modelu a sériové číslo se nachází na zadní straně přístroje. Opište sériové číslo do níže uvedené kolonky. Tyto údaje sdělte prodejci Sony vždy, když se na něj budete obracet s dotazem k tomuto výrobku.

Číslo modelu WW024382 (ILCE-QX1)/ WW024382 (ILCE-QX1L)

Sériové číslo

VAROVÁNÍ

V zájmu snížení rizika vzniku požáru nebo úrazu elektrickým proudem nevystavujte jednotku dešti ani vlhkosti.

UPOZORNĚNÍ

Baterie

Při nesprávné manipulaci s baterií může dojít k prasknutí baterie a požáru nebo k popálení chemickými substancemi. Dodržujte následující pokyny.

- Baterii nerozebírejte.
- Zabraňte rozmačkání baterie a nevystavujte baterii žádným nárazům nebo jiným silovým rázům, jaké představuje například silný úder, pád baterie nebo šlápnutí na baterii.

- Nezkratujte kontakty baterie a zabraňte doteku kovových předmětů a kontaktů baterie.
- Baterii nevystavujte vysokým teplotám nad 60 °C, jaké se vyskytují na přímém slunečním světle nebo v automobilu zaparkovaném na slunci.
- Baterii nezapalujte ani ji nevhazujte do ohně.
- Nemanipulujte s poškozenými nebo vytékajícími lithium-iontovými bateriemi.
- Baterii nabíjejte výhradně pomocí originální nabíječky baterií Sony nebo zařízení, které je určeno pro nabíjení tohoto typu baterií.
- Baterii uchovávejte mimo dosah malých dětí.
- Baterii udržujte v suchu.
- Baterii nahrazujte pouze baterií ekvivalentního typu doporučeného společností Sony.
- Použité baterie likvidujte způsobem popsáním v instrukcích.

Napájecí adaptér AC

Při použití napájecího adaptéru AC zapojte adaptér do nejbližší dostupné zásuvky elektrické sítě. Zaznamenáte-li na přístroji libovolnou závadu při použití napájecího adaptéru AC, ihned odpojte adaptér od zásuvky elektrické sítě.

Pro zákazníky v Evropě

Upozornění pro zákazníky v zemích, kde platí směrnice EU

Výrobce: Sony Corporation, 1-7-1 Konan Minato-ku Tokio,
108-0075 Japonsko

Prohlášení o shodě se směrnicemi EU: Sony Deutschland GmbH,
Hedelfinger Strasse 61, 70327 Stuttgart, Německo



Společnost Sony Corporation tímto prohlašuje, že toto zařízení splňuje veškeré zásadní požadavky a další příslušná ustanovení směrnice 1999/5/ES. Podrobné informace získáte na následující adrese URL:

<http://www.compliance.sony.de/>

Poznámka

Pokud statická elektřina nebo elektromagnetismus zapříčiní selhání přenosu dat v jeho průběhu, restartujte aplikaci nebo odpojte a opět připojte komunikační kabel (USB atd.).

Tento výrobek byl testován a bylo shledáno, že vyhovuje limitům stanoveným směrnici elektromagnetické kompatibility (EMC) pro používání propojovacích kabelů kratších než 3 metry.

Elektromagnetická pole určitých frekvencí mohou ovlivňovat obraz a zvuk této jednotky.

Likvidace baterií a elektrických a elektronických zařízení (platí v Evropské unii a dalších evropských zemích se systémy odděleného sběru odpadu)



Tento symbol na produktu, baterii nebo obalu značí, že s produktem a baterií nesmí být nakládáno jako s domovním odpadem. U některých baterií může být tento symbol použit v kombinaci s chemickou značkou.

Chemické značky pro rtuť (Hg) nebo olovo (Pb) se na baterii přidávají v případě, že obsahuje více než 0,0005 % rtuti nebo 0,004 % olova. Zajištěním správné likvidace těchto produktů a baterií pomůžete předejít potenciálním negativním dopadům na životní prostředí a zdraví lidí, ke kterým by mohlo dojít při nesprávné likvidaci. Recyklace materiálů pomáhá šetřit přírodní zdroje.

U produktů, které z důvodů bezpečnosti, výkonu nebo integrity dat vyžadují nepřetržité připojení k vestavěné baterii, by měl výměnu této baterie provádět pouze kvalifikovaný servisní personál. Abyste zajistili, že s baterií i elektrickými a elektronickými zařízeními bude správně naloženo, předejte tyto produkty po skončení jejich životnosti na příslušném sběrném místě zajišťujícím recyklaci elektrických a elektronických zařízení. V případě všech ostatních typů baterií nahlédněte do části věnované bezpečnému vyjmutí baterie z výrobku. Předejte baterii na vhodné sběrné místo pro recyklaci použitých baterií. Podrobné informace o recyklaci tohoto produktu nebo baterie získáte na příslušném úřadě místní samosprávy, ve firmě zajišťující svoz odpadu nebo v obchodě, kde jste produkt zakoupili.

Informace o fotoaparátu

Fotoaparát je konstruován pro připojení k chytrému telefonu prostřednictvím Wi-Fi. Snímky lze přenášet do chytrého telefonu přímo na místě, bezprostředně po jejich pořízení.

Tento návod se vztahuje na dva modely: model dodávaný s objektivem a model dodávaný bez objektivu. Číslo modelu závisí na tom, zda je objektiv součástí dodávky.

Model	Objektiv
ILCE-QX1	Není součástí dodávky
ILCE-QX1L	E 16–50 mm

Zkontrolujte dodané položky.

- Dobíjecí baterie NP-FW50 (1)
- Objektiv E 16–50 mm s výkonným zoomem (1) (včetně přední krytky objektivu připevněné k fotoaparátu) (pouze ILCE-QX1L)
- Krytka těla (1) (pouze ILCE-QX1)
- Kabel micro USB (1)
- Poutko na zápěstí (1)
- Adaptér pro chytrý telefon (1)
- Návod k obsluze (tato příručka) (1)

Informace o fotoaparátu (pokračování)

Názvy hlavních součástí

- 1 Tlačítko napájení
- 2 Kontrolka napájení/nabíjení/
video
zelená: zapnuto
oranžová: nabíjení
červená: záznam videa
- 3 Zobrazovací panel
🚫 : Upozorňuje, že v zařízení
není vložena paměťová karta.
Wi-Fi : Udává nastavení Wi-Fi.
📶 : Jedno připojení (výchozí)
📶📶 : Více připojení
📶🚫 : Wi-Fi vypnuto
- 4 Tlačítko uvolnění objektivu

- 5 Blesk
- 6 Tlačítko ⚡ (vysunutí blesku)
- 7 Mikrofon
- 8 Tlačítko spouště
- 9 Snímač obrazu*
- 10 Kontakty objektivu*
- 11 Tlačítko RESET

* Nedotýkejte se přímo této součásti.

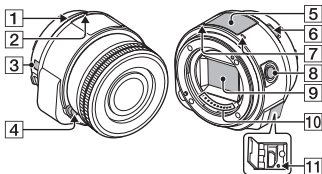

Nabíjení baterie

Před použitím fotoaparátu nabijte baterii. Chcete-li nabít baterii, připojte fotoaparát k počítači pomocí kabelu micro USB (je součástí dodávky).

Otevření krytu baterie:

Posuňte páčku ve směru ① a držte ji v této pozici. Posuňte kryt baterie ve směru ②, poté jej otevřete ve směru ③.

- Při nabíjení baterie mějte fotoaparát vypnutý.
- Pokud nemáte k dispozici počítač, použijte napájecí adaptér AC-UD10 (prodáváný samostatně).

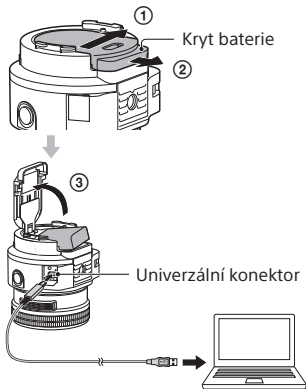

Vložení paměťové karty

Před fotografováním vložte do fotoaparátu paměťovou kartu microSD (prodávána samostatně) nebo Memory Stick Micro™ (M2) (prodávána samostatně).

Poznámka: Při vkládání paměťové karty dbejte na její správnou orientaci.

- Paměťové karty se používají pro ukládání snímků [20M] (výchozí nastavení) nebo videa.

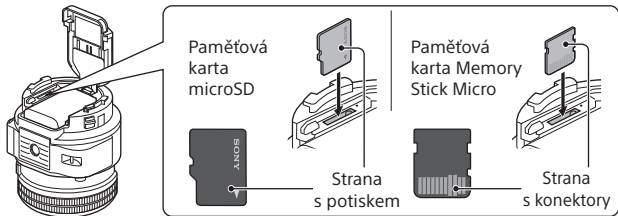

Instalace aplikace PlayMemories Mobile™

CZ

Před použitím fotoaparátu si do chytrého telefonu nainstalujte aplikaci PlayMemories Mobile. Pokud již máte aplikaci PlayMemories Mobile nainstalovanou, aktualizujte ji na nejnovější verzi.



Podrobnosti o aplikaci PlayMemories Mobile naleznete na webové stránce podpory <http://www.sony.net/pmm/>



■ Android

Vyhledejte aplikaci PlayMemories Mobile v obchodě Google Play a nainstalujte ji.



■ iPhone

Vyhledejte aplikaci PlayMemories Mobile v obchodě App Store a nainstalujte ji.



Připojení fotoaparátu k chytrému telefonu prostřednictvím Wi-Fi

Způsob připojení se liší v závislosti na typu chytrého telefonu. Ověřte typ svého chytrého telefonu a připojte se pomocí Wi-Fi.

Android (nekompatibilní s NFC)

- ① Zapněte fotoaparát.
- ② Spusťte v chytrém telefonu aplikaci PlayMemories Mobile.
- ③ Vyberte SSID podle údaje vytištěného na štítku na zadní straně krytu baterie na fotoaparátu.

- ④ Zadejte heslo, které je vytištěné na stejném štítku (pouze při prvním připojení).

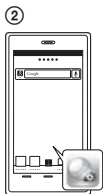



Android (kompatibilní s NFC)

- ① Dotkněte se značkou N Mark na chytrém telefonu symbolu  (značka N Mark) na fotoaparátu.

Zapnuto: Stále se dotýkejte (1–2 sekundy) bez pohybu, dokud se nespustí aplikace PlayMemories Mobile.
 Vypnuto: Stále držte chytrý telefon v kontaktu s fotoaparátem, dokud se nezapne.

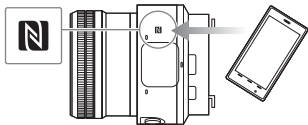

Připojení fotoaparátu k chytrému telefonu prostřednictvím Wi-Fi (pokračování)

iPhone

- 1 Zapněte fotoaparát.
- 2 Na chytrém telefonu vyberte možnost [Nastavení] a potom [Wi-Fi].
- 3 Vyberte SSID podle údaje vytištěného na štítku na zadní straně krytu baterie na fotoaparátu.
- 4 Zadejte heslo, které je vytištěné na stejném štítku (pouze při prvním připojení).
- 5 Potvrďte připojení k SSID fotoaparátu.
- 6 Vraťte se zpět na domovskou obrazovku a poté spusťte aplikaci PlayMemories Mobile.

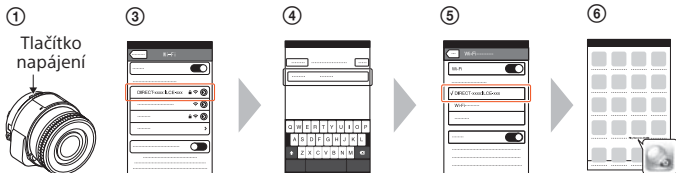

Přípevnění fotoaparátu k chytrému telefonu

Fotoaparát nasadíte na chytrý telefon po připevnění adaptéru pro chytrý telefon (součást dodávky) k fotoaparátu.

- 1 Připevněte fotoaparát k adaptéru. Vložte fotoaparát do drážky v adaptéru, vyrovnejte bílé značky a otočte adaptérem, až zaklapne do aretované polohy.

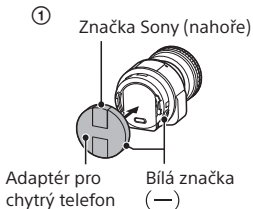

Přípevnění fotoaparátu k chytrému telefonu (pokračování)

- ② Vyklopte svorky adaptéru.
- ③ Roztáhněte svorky adaptéru a připevněte jej k chytrému telefonu. Fotoaparát pevně držte (tělo fotoaparátu i objektiv).
- S fotoaparátem, na kterém je připevněný chytrý telefon, nekývejte – mohlo by dojít k vysunutí chytrého telefonu z adaptéru.
 - Dávejte pozor, abyste při připevňování chytrého telefonu nezachytili žádná tlačítka.

②



③

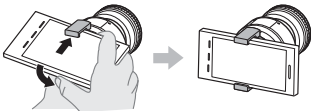

Fotografování

- ① Spustíte v chytrém telefonu aplikaci PlayMemories Mobile.
- ② Fotografujete pomocí tlačítka spouště na fotoaparátu nebo v aplikaci PlayMemories Mobile.

Snímky ve velikosti [2M] se automaticky přenášejí do chytrého telefonu, kde se zobrazí kontrolní obrazovka. Snímky ve velikosti [20M] se ukládají na paměťovou kartu fotoaparátu (výchozí nastavení).

Obrazovka aplikace

PlayMemories Mobile*

- ① Přepínání provozních režimů
- ② Tlačítko spouště/ videa
- ③ Nastavení
- ④ Přepínání mezi statickými snímky a videem
- ⑤ Zoom

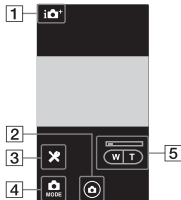

Ukončení

- ① Ukončete aplikaci PlayMemories Mobile pro návrat na domovskou obrazovku.
- ② Vypněte fotoaparát.
 - Pokud vypnete fotoaparát před ukončením aplikace PlayMemories Mobile, zobrazí se chybové hlášení. Nejedná se o poruchu.
 - * Obrazovka aplikace se v důsledku budoucích upgradů může bez předchozího upozornění změnit.

Další informace viz Příručka

Příručka je online dostupná
příručka. V Příručce naleznete
další podrobnosti, nastavení
a činnosti aplikace PlayMemories
Mobile včetně různých
upozornění.

http://rd1.sony.net/help/ilc/1440/h_zz/

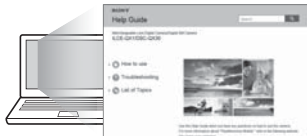

Otázky a odpovědi

Proč se fotoaparát nenabíjí?

- Vypněte napájení.

Proč kontrolka napájení červeně bliká?

- Paměťová karta není vložena správně. Vložte ji ve správné orientaci (viz „Vložení paměťové karty“).

Jak nastavím správné hodnoty data a času?

- Po navázání připojení mezi fotoaparátem a chytrým telefonem prostřednictvím Wi-Fi dojde k automatickému nastavení data a času ve fotoaparátu na hodnoty nastavené v chytrém telefonu.

Jak obnovím výchozí nastavení?

- Zapněte napájení fotoaparátu a pak stiskněte tlačítko RESET.

Jak změním nastavení, jako je velikost obrazu snímků?

- Změny nastavení lze provádět na obrazovce nastavení aplikace PlayMemories Mobile.

Kde uvidím počet snímků nebo nastavení Wi-Fi?

- Vyhledejte informace v části „Technické údaje“ v této příručce nebo v online příručce „Příručka (HTML)“.

Proč došlo k neočekávanému zapnutí napájení fotoaparátu?

- Pokud se v blízkosti fotoaparátu nachází chytrý telefon s povolenou funkcí NFC, může se náhodně zapnout napájení. Nejedná se o poruchu.

Proč se videa nepřenesou po jejich pořízení do chytrého telefonu?

- Videa se zaznamenávají na paměťovou kartu, ale nedochází k jejich automatickému přenesení.

Proč je opakovaně vyžadováno heslo?

- V závislosti na modelu chytrého telefonu může být heslo vyžadováno znovu i v případě, že jste provedli jeho nastavení. V takovém případě opakujte proces připojení (viz „Připojení fotoaparátu k chytrému telefonu prostřednictvím Wi-Fi“).

Technické údaje

Napájení: dobíjecí baterie NP-FW50, 7,2 V

Spotřeba energie (během fotografování): 2,2 W

Maximální nabíjecí napětí: 8,4 V DC

Maximální nabíjecí proud: 1,02 A

Životnost baterie a počet snímků, které lze zaznamenat

	Životnost baterie	Počet snímků
Fotografování (statické snímky)	-	cca 440 snímků
Skutečná doba natáčení (videa)	cca 95 min	-
Kontinuální snímání (videa)	cca 150 min	-

- Udávané počty jsou založeny na standardu CIPA.
(CIPA: sdružení Camera & Imaging Products Association)
- Výše uváděné počty se liší v závislosti na typu chytrého telefonu a způsobu jeho použití.

(Číslo modelu WW024382)

Ochranné známky

-  α , Memory Stick™, MEMORY STICK™, Memory Stick Micro, MEMORY STICK MICRO a PlayMemories Home jsou ochranné známky nebo registrované ochranné známky společnosti Sony Corporation.
- Logo microSDXC je ochranná známka společnosti SD-3C, LLC.
- Android a Google Play jsou ochranné známky nebo registrované ochranné známky společnosti Google Inc.
- Wi-Fi, logo Wi-Fi, Wi-Fi PROTECTED SET-UP jsou ochranné známky nebo registrované ochranné známky sdružení Wi-Fi Alliance.
- N Mark je ochranná známka nebo registrovaná ochranná známka společnosti NFC Forum, Inc. v USA a dalších zemích.
- Veškeré další názvy systémů a produktů použité v této příručce jsou ochrannými známkami nebo registrovanými ochrannými známkami příslušných vlastníků nebo výrobců. V této příručce nejsou ve všech případech uváděny symboly™ a®.



Poznámky k použití fotoaparátu

Poznámky k použití fotoaparátu

- Při nasazování chytrého telefonu na fotoaparát dávejte pozor, abyste si neskřípli prsty.
- Po připevnění fotoaparátu na chytrý telefon nedržte komplet pouze za chytrý telefon. Adaptér by mohl z chytrého telefonu spadnout, zejména pokud je připevněn těžký objektiv. Přidržujte tělo fotoaparátu nebo objektiv.

Teplota fotoaparátu

Fotoaparát a baterie se mohou při trvalém používání zahřívat, nejedná se však o závadu.

Ochrana před přehřátím

V závislosti na teplotě fotoaparátu a baterie nemusí být dostupný záznam videa nebo může dojít k automatickému vypnutí napájení z důvodu ochrany fotoaparátu.

V takovém případě ponechte fotoaparát vypnutý a vyčkejte ochlazení přístroje a baterie. Pokud zapnete napájení, aniž byste nechali fotoaparát a baterii dostatečně vychladnout, může se přístroj znovu vypnout nebo nemusí být dostupný záznam videí.

Bezpečnost při použití produktů s bezdrátovými sítěmi LAN

Při použití svých zařízení vždy využívejte zabezpečené bezdrátové sítě, abyste zamezili neoprávněnému přístupu třetích stran a dalším rizikům. Při použití bezdrátové sítě je třeba provést nastavení zabezpečení. Společnost Sony neposkytuje žádné záruky a nepřebírá žádnou odpovědnost v případě škod vzniklých v důsledku nedostatečného zabezpečení nebo při použití funkce bezdrátové sítě.

Používání a údržba

Vyvarujte se hrubého zacházení, rozebírání, úprav, fyzických otřesů nebo jiných silových rázů, jaké představuje například silný úder, pád výrobku nebo šlápnutí na výrobek. Zvláštní pozornost věnujte zejména objektivu.

Další informace o tomto výrobku a odpovědi na často kladené otázky naleznete na naší webové stránce zákaznické podpory.

<http://www.sony.net/>



4546411120

©2014 Sony Corporation