

Skaitmeninis fotoaparatas
su keičiamuoju objektyvu

α7R II

E jungtis

Naudojimo instrukcija



Pagalbos žinynas (elektroninė instrukcija)

Pagalbos žinyne rasite išsamias
daugelio fotoaparato funkcijų
naudojimo instrukcijas.

http://rd1.sony.net/help/ilc/1520/h_zz/

Lietuvių

Kaip daugiau sužinoti apie fotoaparata („Pagalbos žinynas“)



„Pagalbos žinynas“ (pagalbinis vadovas) yra internetinis žinynas. Vadovą „Pagalbos žinynas“ galite skaityti kompiuterio arba išmaniojo telefono ekrane. Jame rasite daugelio fotoaparato funkcijų išsamių naudojimo instrukcijų.

URL:

http://rd1.sony.net/help/ilc/1520/h_??/



Savininko įrašas

Modelio ir serijos numeriai nurodyti įrenginio apatinėje dalyje. Įrašykite serijos numerį toliau pateiktoje vietoje. Nurodykite šiuos numerius, jei dėl šio gaminio prireiktų kreiptis į „Sony“ pardavėją.

Modelio nr. WW325951 (ILCE-7RM2)

Serijos nr. _____

Modelio nr. AC-UD10 / AC-UUD11

Serijos nr. _____

ĮSPĖJIMAS

Kad sumažintumėte gaisro arba elektros smūgio pavojų, saugokite įrenginį nuo lietaus arba drėgmės.

**SVARBIOS SAUGOS INSTRUKCIJOS
– IŠSAUGOKITE ŠIAS INSTRUKCIJAS.
PAVOJUS
KAD SUMAŽINTUMĖTE
GAISRO AR ELEKTROS
SMŪGIO PAVOJŲ, VISADA
VADOVAUKITĖS ŠIOMIS
INSTRUKCIJOMIS.**

Jei kištukas netelpa į maitinimo lizdą, naudokite kištuko adapterį.



DĖMESIO

Maitinimo elementų pakuotė

Netinkamai naudojama maitinimo elementų pakuotė gali sprogti, užsidegti arba galima patirti cheminių nudegimų. Atsizvelkite į toliau pateiktus perspėjimus.

- Neardykite maitinimo elementų pakuotės.
- Nesutraišykite maitinimo elementų pakuotės ir saugokite ją nuo smūgių: nedažykite, nenumeskite ir nelipkite ant jos.
- Venkite trumpojo jungimo ir saugokite, kad jokie metaliniai daiktai neliestų maitinimo elementų jungčių.
- Maitinimo elementų nelaikykite aukštesnėje nei 60 °C temperatūroje, pvz., tiesioginiuose saulės spinduliuose arba saulėkaitoje stoviniame automobilyje.
- Nedeginkite elementų.
- Jei ličio jonų maitinimo elementai pažeisti arba iš jų liejasi skystis, nelaikykite jų.
- Įkraukite maitinimo elementų pakuotę originaliu „Sony“ maitinimo elementų krovikliu arba įrenginiu, kuriuo galima įkrauti maitinimo elementų pakuotę.
- Neleiskite mažiems vaikams laikyti maitinimo elementų pakuotės.
- Maitinimo elementų pakuotė turi būti sausa.
- Pakeiskite maitinimo elementus tokiais pačiais arba atitinkamo, „Sony“ rekomenduojamo tipo elementais.
- Išmeskite panaudotą maitinimo elementų pakuotę laikydamiesi instrukcijų.

Kintamosios srovės adapteris

Kintamosios srovės adapterį prijunkite prie artimiausio sieninio lizdo. Jei naudojant įrenginys sugedo, nedelsdami atjunkite kintamosios srovės adapterį nuo sieninio elektros lizdo.

Maitinimo elementų kroviklis

Kroviklį prijunkite prie artimiausio sieninio elektros lizdo. Jei įvyko įrenginio gedimas, nedelsdami atjunkite kroviklį nuo sieninio lizdo.

Maitinimo laidas (jei jis pridėtas) skirtas naudoti konkrečiai su šiuo fotoaparatu, todėl jo negalima naudoti su kita elektrine įranga.

Informacija klientams Europoje

Pastaba klientams šalyse, kuriose taikomos ES direktyvos

Gamintojas: „Sony Corporation“,
1-7-1 Konan Minato-ku Tokyo,
108-0075 Japonija
Padalinys, atsakingas už gaminio atitiktį ES reikalavimams: „Sony Deutschland GmbH“, Hedelfinger Strasse 61,
70327 Stuttgart, Vokietija



Šiuo dokumentu „Sony Corporation“ pareiškia, kad ši įranga atitinka esminius Direktyvos 1999/5/EB reikalavimus ir kitas taikytinas nuostatas. Daugiau informacijos žr. šiuo URL:
<http://www.compliance.sony.de/>

Pastaba

Jei dėl statinės elektros arba elektromagnetinių reiškinų nutrūko (nepavyko) duomenų perdavimas, iš naujo paleiskite programą arba atjunkite ir vėl prijunkite ryšio kabelį (USB ir kt.).

Atlikus testus nustatyta, kad šis gaminys atitinka Elektromagnetinio suderinamumo (EMS) reglamente apibrėžtas normas, taikomas naudojant trumpesnius nei 3 m jungiamuosius kabelius.

Tam tikro dažnio elektromagnetiniai laukai gali paveikti įrenginio vaizdą ir garsą.

Išiekvotų maitinimo elementų ir nebereikalingos elektros bei elektroninės įrangos išmetimas (taikoma Europos Sąjungoje ir kitose Europos šalyse, kuriose yra atskiros surinkimo sistemos)



Šis ant gaminio, maitinimo elemento arba jo pakuotės esantis simbolis reiškia, kad gaminio ir maitinimo elemento negalima išmesti kaip buitinių

atliekų. Ant kai kurių maitinimo elementų kartu su šiuo simboliu gali būti nurodytas ir cheminio elemento simbolis. Gyvsidabrio (Hg) arba švino (Pb) cheminių elementų simboliai nurodomi, kai maitinimo elemente yra daugiau nei 0,0005 % gyvsidabrio arba daugiau nei 0,004 % švino. Tinkamai išmesdami gaminius ir maitinimo elementus saugote aplinką ir žmonių sveikatą. Perdirbant medžiagas tausojami gamtiniai išteklių.

Jei dėl saugumo, veikimo ar duomenų vientisumo prižasčių gaminiams reikalingas nuolatinis ryšys su integruotu maitinimo elementu, maitinimo elementą gali pakeisti tik kvalifikuotas techninės priežiūros specialistas. Kad maitinimo elementas ir elektros bei elektrotechnikos įranga būtų tinkamai utilizuoti, panaudotus gaminius pristatykite į elektros ir elektroninės įrangos surinkimo punktą, kad vėliau jie būtų perdirbti. Informacijos apie kitus maitinimo elementus rasite skyriuje, kuriame aprašoma, kaip saugiai iš gaminio išimti maitinimo elementą. Maitinimo elementus atiduokite į panaudotų baterijų surinkimo punktą, kad vėliau jie būtų perdirbti. Jei reikia išsamesnės informacijos apie šio gaminio ar maitinimo elemento perdirbimą, kreipkitės į vietos valdžios instituciją, buitinių atliekų šalinimo tarnybą arba į parduotuvės, kurioje įsigijote šį gaminį arba maitinimo elementą, darbuotoją.

Informacija klientams, įsigijusiems fotoaparata Japonoje, turizmo parduotuvėje

Pastaba

Norėdami sužinoti, kokius standartus palaiko fotoaparatas, ieškokite sertifikatų ženklų fotoaparato ekrane.

Pasirinkite MENU →  (Setup) → [Certification Logo].

Jei ekranas neveikia, nes fotoaparatas sugedęs (ar dėl kitų prižasčių), susisiekite su „Sony“ pardavėju arba vietiniu įgaliotuoju „Sony“ techninės priežiūros centru.

Turinys

Susipažinkite su funkcijomis	8
------------------------------------	---

Prieš pradėdant naudoti

Pastabos dėl fotoaparato naudojimo	11
Pateiktų elementų tikrinimas	15
Dalys	16
Priekis	16
Galinė dalis	17
Viršaus / šono vaizdas	19
Apačios vaizdas	22
Monitoriaus piktogramų sąrašas	23

Funkcijų sąrašas

Funkcijos, kurias galima valdyti mygtukais / parinkikliais	28
Kaip naudotis ekranu „Quick Navi“	29
Kaip naudoti fotoaparataž	31
Kaip naudoti valdymo ratuką	31
Kaip naudoti priekinį / galinį parinkiklį	32
Funkcijų pasirinkimas naudojant mygtuką „Fn“ (funkcija)	33
Funkcijas galima užregistruoti mygtuku Fn (funkcija)	34
Funkcijos, kurias galima pasirinkti mygtuku MENU	35
Integruoto vadovo naudojimas	48

Fotoaparato paruošimas

Maitinimo elementų įkrovimas	49
Visiško įkrovimo laikas	52
Įkrovimas prijungus prie kompiuterio	53
Maitinimo elementų įkrovimo lygio tikrinimas	53
Maitinimo tiekimas naudojant sieninį elektros lizdą	54
Kaip išimti maitinimo elementų pakuotę	55
Atminties kortelės įdėjimas (parduodama atskirai)	56
Atminties kortelės formatavimas	57
Galimos naudoti atminties kortelės	57
Objektyvo uždėjimas	59
Kalbos ir laikrodžio nustatymas	62
Datos / laiko ir regiono tikrinimas bei atkūrimas	63
Aiškaus vaizdo fotografavimas išvengiant fotoaparato virpėjimo	64
Fotoaparato virpėjimo įspėjimo indikatorius	64
Funkcijos „SteadyShot“ naudojimas	64
Kaip tinkamai laikyti fotoaparata	66
Okuliario antdėklo nuėmimas	67





Fotografavimas ir vaizdų peržiūra

Fotografavimas	68
Filmavimas	70
Vaizdų atkūrimas	71
Nuotraukų ir filmų perjungimas	72
Atkūrimo funkcijos	73
Vaizdų naikinimas	74

Kaip pasirinkti fotografavimo režimą

Fotografavimo režimo pasirinkimas	75
Funkcijos, pasiekiamos kiekvienu fotografavimo režimu	76

Įvairios funkcijos

Įvairių funkcijų naudojimas	77
 Image Size (nuotrauka)	77
 File Format	78
 Record Setting	79
Automatinio fokusavimo funkcijos	81
 Silent Shooting	82

Kaip naudoti funkciją „Wi-Fi“

Kaip naudoti vienu palietimu valdomas funkcijas	
„Wi-Fi“ ir NFC	84
Kaip prijungti fotoaparatai prie belaidžio prieigos taško	85

Taikomųjų programų naudojimas

Taikomųjų programų įtraukimas į fotoaparatai (PlayMemories Camera Apps)	86
Taikomųjų programų atsisiuntimas	86
Taikomosios programos paleidimas	87

Kompiuterio naudojimas

RAW vaizdų kūrimas (Image Data Converter)	88
Kaip įdiegti „Image Data Converter“	88
Vaizdų importavimas į kompiuterį ir naudojimas (PlayMemories Home)	89
Kaip įdiegti „PlayMemories Home“	90
Fotoaparato valdymas naudojant kompiuterį (Remote Camera Control)	91
„Remote Camera Control“ diegimas	91

Kitos savybės

Kaip patikrinti vaizdų skaičių ir filmų įrašymo laiką	92
Specifikacijos	97

Rodyklė 102

Išsamesnės informacijos apie „Wi-Fi“ ir NFC vienu prisilietimu iškviečiamas funkcijas žr. pridedamame dokumente „„Wi-Fi“ ryšio / vienu palietimu iškviečiamų funkcijų (NFC) vadovas“ arba „Pagalbos žinynas“.

Susipažinkite su funkcijomis

Šiame skyriuje pristatomos kelios dažnai naudojamos fotografavimo funkcijos ir kitos unikalios funkcijos.

Išsamesnės informacijos žr. skliaustuose nurodytuose puslapiuose.

Dažnai naudojamos fotografavimo funkcijos

Exposure Comp. (37)

Galite koreguoti ekspoziciją ir keisti viso vaizdo šviesumą. Net kai fotografavimo režimas nustatytas kaip M, galite reguliuoti ekspoziciją, jei ISO jautrumas nustatytas kaip [ISO AUTO].

ISO/Multi Frame NR (37)

Galite reguliuoti jautrumą šviesai. ISO jautrumą galite reguliuoti nuo ISO 50 iki ISO 102400.

White Balance (38)

Galite reguliuoti atspalvius. Galite pasirinkti parinktį, leidžiančią pritaikyti šviesos šaltinį arba tiksliai koreguoti naudojant spalvos temperatūrą ir spalvų filtrus.

Drive Mode (36)

Galite pasirinkti pavaros režimą, tinkantį jūsų poreikiams, pvz., fotografavimą po vieną kadrą, nepertraukiamą fotografavimą arba kadravimą.

Focus Mode (81)/Focus Area (81)/Focus Settings (37)

Galite reguliuoti įvairius fokusavimo nustatymus. Galite pasirinkti fokusavimo metodą arba fokusavimo sritį atsižvelgdami į objektą.

Focus Magnifier (38)/MF Assist (40)

Padidinkite vaizdą, kad būtų lengviau patikrinti fokusavimą, kai fokusuojama neautomatiškai.

Šio fotoaparato funkcijos

Fotografavimas naudojant 42 megapikslius (77)

Fotografuoti galite itin didelę raišką.

Elektroninis priekinės uždangos užraktas (42)

Galite fotografuoti naudodami trumpesnę atleidimo laiko delką.

5 ašių vaizdo stabilizavimas fotoaparate (64)

Sumažinkite suliejimą, kurį sukelia vertikalūs ir horizontalūs poslinkis, supimas, vingiavimas bei siūbavimas.

4K filmavimas (78)

Galite įrašyti didelio detalumo filmus 4K raiška (3840 × 2160).

Greitas ir tikslus automatinis fokusavimas (81)

Galima sparčiau ir tiksliau automatiškai fokusuoti derinant kontrasto AF ir fazės aptikimo AF, kuris aptinka 399 taškus.

Silent Shooting (82)

Galite fotografuoti be užrakto garso.

Kaip valdyti arba asmeniniams poreikiams pritaikyti fotoaparata

Ekranų informacija (40)

Pažiūrėjęs į vaizdo ieškiklį, suaktyvinamas vaizdo ieškiklio rodymo režimas, o patraukus veidą nuo vaizdo ieškiklio, grąžinamas ekranų režimas (numatytasis nustatymas). Galite pakeisti ekranų režimą paspausdami valdymo ratuko mygtuką DISP.

Quick Navi (29)

Ekranė [For viewfinder] galite greitai perjungti iš monitoriaus į ekraną „Quick Navi“ paspausdami mygtuką „Fn“. Galite intuityviai nustatyti elementus naudodami priekinį / galinį parinkiklį ir valdymo ratuką.

Pritaikymas asmeniniams poreikiams (43)

Fotoaparate yra pasirinktinių mygtukų, kuriems galite priskirti norimas funkcijas. Taip pat galite priskirti funkcijas kitiems mygtukams, pvz., mygtukui AEL.

Pastabos dėl fotoaparato naudojimo

Ekranų kalba

Galite pasirinkti ekranų kalbą naudodami meniu (47 psl.).

Fotografavimas

Naudojant šį fotoaparata galima matyti vaizdą 2 būdais: monitoriuje, pasirinkus monitoriaus režimą, ir vaizdo ieškiklyje, pasirinkus vaizdo ieškiklio režimą.

Įtaisytosios fotoaparato funkcijos

- Fotoaparatas palaiko 1080 60p ir 50p filmų formatus. Iki šiol buvo naudojami standartiniai įrašymo režimai – įrašant buvo naudojamas perpynimo metodas, o šiame fotoaparate naudojamas progresinis metodas. Dėl to padidėja raiška ir įrašomas sklandesnis, tikroviškesnis vaizdas.
- Fotoaparatas palaiko 4K 30p / 4K 25p / 4K 24p įrašymą. Filmuoti galima didesne raiška.

Vaizdų duomenų bazės failo kūrimas

Jei į fotoaparata įdėsite atminties kortelę, kurioje nėra vaizdų duomenų bazės failo, ir įjungsite įrenginį, vaizdų duomenų bazės failas bus sukurtas automatiškai, panaudojant atminties kortelės vietą. Šis procesas gali užtrukti ilgai. Negalėsite naudoti fotoaparato, kol jis nebus baigtas. Jei įvyko duomenų bazės failo klaida, eksportuokite visus vaizdus į kompiuterį naudodami programą „PlayMemories Home™“ ir suformatuokite atminties kortelę naudodami fotoaparata.

Pastabos dėl įrašymo / atkūrimo

- Kad atminties kortelė veiktų stabiliai, rekomenduojama suformatuoti atminties kortelę fotoaparate, kai ją pirmą kartą jame naudojate. Formatuojant atminties kortelę visi atminties kortelėje įrašyti duomenys panaikinami ir jų atkurti negalima. Prieš formatuodami nukopijuokite duomenis į kompiuterį arba kitą įrenginį.
- Kai pakartotinai įrašote ir panaikinate vaizdus, per ilgesnį laiką atminties kortelėje esantys failai gali tapti fragmentuoti ir filmai gali nebūti įrašomi tinkamai (sustabdomi viduryje). Jei taip įvyktų, nukopijuokite duomenis į kompiuterį arba kitą prietaisą ir atlikite operaciją [Format].
- Prieš pradėdami įrašyti, padarykite bandomąjį įrašą ir įsitikinkite, kad fotoaparatas veikia tinkamai.
- Šis fotoaparatas atsparus dulkėms ir drėgmei, tačiau jis neatsparus vandeniui arba skysčio purslams.

Atminties kortelės atsarginių kopijų kūrimo rekomendacijos

Jei išjungiame fotoaparata, išimate maitinimo elementų pakuotę ar atminties kortelę arba atjungiate USB kabelį, kai mirksi prievos lemputė, galite sugadinti atminties kortelės duomenis. Kad neprarastumėte duomenų, visada nukopijuokite juos į kitą įrenginį.

Dėl sugadinto turinio ar įrašymo klaidos patirta žala nebus atlyginta

„Sony“ gali netaikyti jokių garantijų, jei nepavyksta įrašyti arba prarandami ar sugadinami įrašyti vaizdai arba garsas sugedus fotoaparatai, įrašymo laikmenai ar pan. Rekomenduojame sukurti svarbių duomenų atsargines kopijas.

Fotografavimas su objektyvu (E jungtis) suderinamu APS-C formatu

Šiame fotoaparate yra 35 mm viso kadro CMOS vaizdo jutiklis. Tačiau vaizdo dydis automatiškai nustatomas kaip APS-C formatas ir vaizdo dydis yra mažesnis, kai naudojamas su objektyvu (E jungtis) suderinamas APS-C formatas (numatytieji nustatymai).

Pastabos dėl monitoriaus, elektroninio vaizdo ieškiklio, objektyvo ir vaizdo daviklio

- LCD monitorius ir elektroninis vaizdo ieškiklis sukurti taikant ypač didelio tikslumo technologijas, todėl efektyviai panaudojama daugiau nei 99,99 % pikselių. Tačiau monitoriuje ir elektroniniame vaizdo ieškiklyje galite nuolat matyti mažų juodų ir (arba) ryškesnių (baltos, raudonos, mėlynos arba žalios spalvos) taškelių. Šie taškeliai yra įprastas gamybos metu atsiradęs reiškinys ir neturi jokios įtakos vaizdams.
- Nelaikykite fotoaparato paėmę už monitoriaus.
- Naudodami valdomą priartinimo objektyvą saugokite, kad objektyvas neprispaustų pirštų ar kitų daiktų.
- Nelaikykite fotoaparato ryškios šviesos šaltinyje, pvz., saulės šviesoje. Taip galima sugadinti vidinius komponentus.

- Nežiūrėkite į saulę arba ryškios šviesos šaltinį per objektyvą, kai jis atjungtas. Taip galite negrįžtamai sugadinti akis arba gali įvykti gedimas.
- Nenaudokite fotoaparato vietose, kuriose skleidžiamos stiprios radijo bangos arba spinduliuotė. Įrašymas ir atkūrimas gali neveikti tinkamai.
- Jei fotografuojate esant žemai temperatūrai, ekrane gali susilieti vaizdas. Tai nėra gedimas. Įjungus fotoaparata šaltoje aplinkoje, ekranas kurį laiką gali būti tamsus. Kai fotoaparatas sušils, ekranas vėl veiks įprastai.
- Įrašytas vaizdas gali skirtis nuo to, kurį matėte prieš įrašydami.

Pastabos apie objektyvų ir priedų naudojimą

Rekomenduojame naudoti „Sony“ objektyvus / priedus, kad nepasikeistų fotoaparato veikimas. Naudojant šį fotoaparata su kitų gamintojų gaminiais gali pasikeisti jo veikimo charakteristikos; dėl to gali kilti problemų arba jis gali sugesti. „Sony“ neprisiiama atsakomybės dėl tokių problemų arba gedimų.

Pastabos dėl kelių sąsajų jungties

- Kai prijungiate arba atjungiate priedus, pvz., išorinę blykštę, per kelių sąsajų jungtį, pirmiausia nustatykite maitinimą į padėtį OFF. Kai prijungiate priedus, iki galo priveržkite varžtus ir patikrinkite, ar priedas tvirtai prijungtas prie fotoaparato.
- Nenaudokite išorinės blykštės su didelės įtampos blykštės sinchronizavimo kontaktu arba atvirkštiniu poliariškumu. Kitaip galite sugadinti įrenginį.

Pastabos dėl fotografavimo naudojant vaizdo ieškiklį

Šiame fotoaparate įtaisytas organinis elektroluminescencinis didelės raiškos ir didelio kontrasto vaizdo ieškiklis. Šio vaizdo ieškiklio pranašumai – platus stebėjimo kampas ir didelis atstumas nuo akies. Dėl gerai suderintų skirtingų elementų, naudojant šio fotoaparato vaizdo ieškiklį patogiau matyti vaizdą.

- Vaizdo ieškiklio kampuose matomas vaizdas gali būti šiek tiek iškraipytas. Tai nėra gedimas. Jei norite matyti visą detalią kompoziciją, galite naudoti monitorių.
- Jei žiūrėdami į vaizdo ieškiklį fotoaparata pakreipsite arba pakelsite akis, vaizdas vaizdo ieškiklyje gali išsikreipti arba pakisti jo spalvos. Tai yra objektyvų ir ekranų ypatybė, o ne gedimas. Fotografuojant rekomenduojame žiūrėti į centrinę vaizdo ieškiklio sritį.
- Kai fotografuojate naudodami vaizdo ieškiklį, gali pasireikšti įvairūs simptomai, pvz., akių skausmas, nuovargis, jūrligė ar pykinimas. Kai fotografuojate naudodami vaizdo ieškiklį, rekomenduojame reguliariai daryti pertraukas. Reikiama pertraukos trukmė arba dažnis yra individualūs, todėl patariama spręsti savo nuožiūra. Jei jaustumėte diskomfortą, susilaikykite nuo vaizdo ieškiklio naudojimo, kol jūs būklė pagerės, ir kreipkitės į gydytoją, jei būtina.

Pastabos dėl ilgalaikio įrašymo arba 4K filmų įrašymo

- Atsižvelgiant į fotoaparato ir maitinimo elementų temperatūrą, gali nepavykti įrašyti vaizdo arba maitinimas gali būti automatiškai nutrauktas siekiant apsaugoti fotoaparata. Prieš nutraukiant maitinimą arba panaikinant filmų įrašymo galimybę, ekrane bus pateiktas pranešimas. Tokiu atveju nebandykite įjungti fotoaparato ir palaukite, kol jis ir maitinimo elementai atvės. Jei įjungsite fotoaparata, kol jis ir maitinimo elementai nebus pakankamai atvėšę, fotoaparatas gali vėl išsijungti arba negalėsite įrašyti filmų.
- Jei aplinkos temperatūra aukšta, fotoaparato temperatūra kyla greitai.
- Pakilus fotoaparato temperatūrai gali pablogėti vaizdo kokybė. Rekomenduojama prieš fotografuojant palaukti, kol fotoaparato temperatūra sumažės.
- Fotoaparato paviršius gali įkaisti. Tai nėra gedimas.
- Ypač kuriant 4K filmų įrašymo laikas gali būti trumpesnis esant žemai temperatūrai. Pašildykite maitinimo elementų pakuotę arba pakeiskite nauju maitinimo elementu.

Pastabos dėl XAVC S ir AVCHD filmų importavimo į kompiuterį

Jei reikia importuoti XAVC S arba AVCHD filmus į kompiuterį, naudokite programą „PlayMemories Home“, kurią galite atsisiųsti iš šios svetainės: <http://www.sony.net/pm/>

Pastabos dėl filmų leidimo kituose įrenginiuose

- Šiuo fotoaparatu sukurtų filmų gali nepavykti tinkamai atkurti kituose įrenginiuose. Be to, kitais įrenginiais sukurtų filmų taip pat gali nepavykti tinkamai atkurti šiame fotoaparate.
- Diskai, sukurti naudojant šiuo fotoaparatu sukurtus AVCHD filmus, gali būti atkurti tik su AVCHD suderinamuose įrenginiuose. DVD leistuvai arba įrašymo įrenginiai negali atkurti diskų, sukurtų iš AVCHD filmų, nes jie nesuderinami su AVCHD formatu. Be to, iš DVD leistuvų ar įrašymo įrenginių gali nepavykti išimti HD diskų, įrašytų naudojant AVCHD formatą.
- 1080 60p / 1080 50p formatu įrašytus filmus galima atkurti tik įrenginiuose, kurie palaiko 1080 60p / 1080 50p formatą.
- XAVC S formatu įrašytus filmus galima atkurti tik įrenginiuose, kurie palaiko XAVC S formatą.

Įspėjimas dėl autorių teisių

- Televizijos laidos, filmai, vaizduojantys ir kitas turinys gali būti saugomas autorių teisių. Neteisėtai įrašydami tokį turinį galite pažeisti autorių teisių įstatymus.
- Kad [Copyright Info] nebūtų naudojama neteisėtai, kai fotoaparatai skolinatė arba perleidžiate, palikite laukelius [Set Photographer] ir [Set Copyright] tuščius.
- „Sony“ neatsako už joksias problemas ar žalą, kilusias dėl neteisėto [Copyright Info] naudojimo.



Šiame vadove pateikti vaizdai

Šiame vadove pateikti pavyzdiniai vaizdai yra reprodukcijos, o ne tikri šiuo fotoaparatu nufotografuoti vaizdai.

Pastaba dėl šiame vadove pateiktos duomenų specifikacijos

Jei šiame vadove nenurodyta kitaip, charakteristikos ir specifikacijos duomenys nustatyti įprastinėje 25 °C aplinkos temperatūroje, naudojant maitinimo elementų, kurie buvo iki galo įkrauti, kol išsijungė įkrovos lemputė, pakuotė.

Kaip laikinai išjungti belaidžio tinklo funkcijas („Wi-Fi“, NFC ir kt.)

Prieš skrisdami lėktuvu ir panašiomis aplinkybėmis galite laikinai išjungti visas belaidžio tinklo funkcijas. Pasirinkite mygtuką MENU →  (Wireless) → [Airplane Mode] → [On]. Jei [Airplane Mode] nuostata yra [On], ekrane bus rodomas ženklas  (lėktuvas).

Pastabos dėl belaidžio LAN

„Sony“ neatsako už nuostolius ar gedimus, patirtus dėl pamesto ar pavogto fotoaparato neteisėto naudojimo ar neteisėtai naudojant fotoaparatai kaip registruotąjį priegios tašką.

Pastabos dėl saugos naudojant belaidžio LAN gaminius

- Būtinai įsitikinkite, kad naudojate saugų belaidį LAN, kad išvengtumėte įsilaužimų, kenkėjiškų trečiųjų šalių priegios ir kitų pažeidžiamumų.
- Svarbu nustatyti saugos nustatymus naudojant belaidį LAN.
- Kilus saugos problemai dėl saugos atsargumo priemonių nesilaikymo arba dėl neišvengiamų aplinkybių naudojant belaidį LAN, „Sony“ nepriima atsakomybės dėl nuostolių arba žalos.

Pateiktų elementų tikrinimas

Skiaustuose nurodytas skaičius reiškia pateiktų elementų kiekį.

- Fotoaparatas (1)
- Kintamosios srovės adapteris (1)
Kintamosios srovės adapterio forma gali skirtis, atsižvelgiant į šalį / regioną.
- Maitinimo elementų kroviklis BC-VW1 (1)
- Maitinimo laidas (1)*
(nepridedamas įsigyjant fotoaparatą JAV ir Kanadoje)



* Su fotoaparatu galite gauti kelis maitinimo laidus. Pasirinkite laidą, kurį galima naudoti jūsų šalyje ar regione.

- Įkraunamų maitinimo elementų pakuotė NP-FW50 (2)

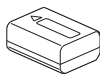

- USB mikrokabelis (1)

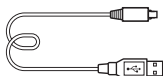

- Dirželis, kuriuo fotoaparatas kabinamas ant peties (1)

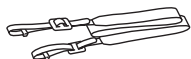

Nurodymus, kaip pritvirtinti dirželį prie fotoaparato, rasite 20 psl.

- Korpuso dangtelis (1)
(uždėtas ant fotoaparato)



- Kabelio apsauga (1)



Nurodymus, kaip pritvirtinti kabelio apsaugą prie fotoaparato, rasite 21 psl.

- Jungties dangtelis (1)
(uždėtas ant fotoaparato)
- Okuliario antdėklas (1)
(uždėtas ant fotoaparato)
- Naudojimo instrukcija (1)
(šis vadovas)
- „Wi-Fi“ ryšio / vienu palietimu iškviečiamų funkcijų (NFC) vadovas (1)
Šiame vadove aprašomos funkcijos, kurioms reikalingas „Wi-Fi“ ryšys.

Daly

Išsamios informacijos apie dalių naudojimą ieškokite skliaustuose nurodytuose puslapiuose.

Priekis

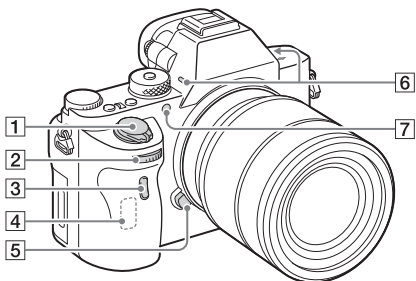

Kai objektyvas nuimtas

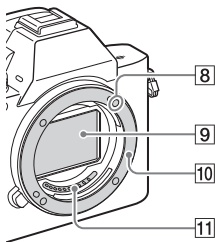

- 1 Maitinimo jungiklis / užrakto mygtukas
- 2 Priekinis parinkiklis
- 3 Nuotolinis jutiklis
- 4 „Wi-Fi“ antena (įmontuota)

- 5 Objektyvo atleidimo mygtukas
- 6 Integruotas mikrofonas*¹
- 7 AF lemputė (37) / laikmačio lemputė
- 8 Montavimo žymė
- 9 Vaizdo daviklis*²
- 10 Montavimo jungtis
- 11 Kontaktai*²

*1 Filmuodami neuždenkite šios dalies. Ją uždengus gali girdėtis triukšmas arba sumažėti garsumas.

*2 Tiesiogiai nelieskite šių dalių.

Galinė dalis

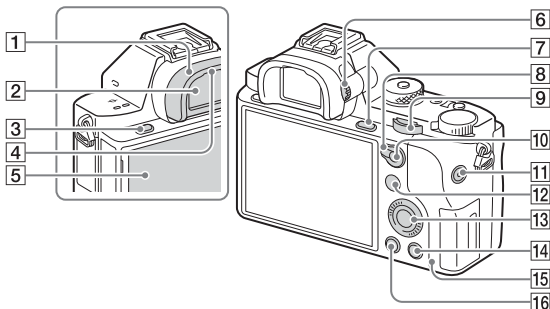

1 Okuliaro antdėklas (67)

2 Vaizdo ieškiklis

3 Mygtukas MENU (35)

4 Akies jutiklis

5 Monitorius (23)

- Galite pakreipti monitorių patogiausiu kampu ir fotografuoti iš bet kokios padėties.

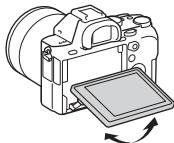

6 Dioptrijų reguliavimo valdiklis



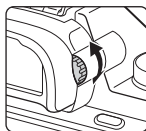

- Sukite dioptrijų reguliavimo valdiklį, kol vaizdo ieškiklyje matysite aiškų vaizdą.



7 Fotografuojant / filmuojant: C3 (3 pasirinktinis) mygtukas (28)
Peržiūrint: ⊕ (padidinimo) mygtukas (73)

8 AF/MF/AEL jungiklis

9 Galinis parinkiklis

- 10** Fotografuojant / filmuojant:
AF/MF (automatinio
fokusavimo / fokusavimo
rankiniu būdu) mygtukas /
AEL mygtukas (28)
Peržiūrint:  mygtukas
(Image index) (73)
- 11** Mygtukas MOVIE (70)
- 12** Fotografuojant / filmuojant:
mygtukas Fn (33)
Peržiūrint: mygtukas  (Send
to Smartphone)
- Paspausdami šį mygtuką galite
atidaryti [Send to Smartphone]
ekraną.
- 13** Valdymo ratukas (31)
- 14** Fotografuojant / filmuojant: C4
(4 pasirinktinis) mygtukas (28)
Peržiūrint: mygtukas
 (naikinti) (74)
- 15** Prieigos lemputė
- 16**  (Atkūrimo) mygtukas (71)

Viršaus / šono vaizdas

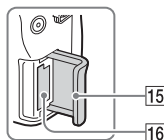
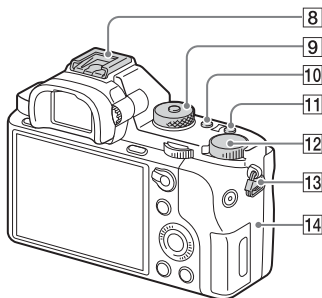
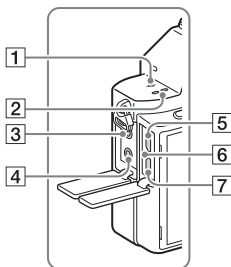

Prieš naudojant

1 ⊖ Vaizdo daviklio padėties žymė

2 Garsiakalbis

3  (mikrofono) lizdas

- Prijungus išorinį mikrofoną, mikrofonas automatiškai įjungiamas. Jei išorinis mikrofonas maitinamas iš prijungto įrenginio, jo maitinimas bus tiekiamas iš fotoaparato.

4  (ausinių) lizdas

5 Kelių jungčių USB jungtis / USB mikrojungtis*

- Galima prijungti įrenginį su USB mikrojungtimi.

6 Įkrovimo lemputė (51)

7 HDMI mikrolizdas

8 Kelių sąsajų jungtis*

- Kai kurių priedų gali nebūti galima iki galo įdėti ir jie gali būti išsikišę iš kelių sąsajų jungties. Tačiau kai priedas pasiekia jungties galinę dalį, jungtis sujungiama.

- 9 Režimo parinkiklis (75)
- 10 C2 (2 pasirinktinis) mygtukas (28)
- 11 C1 (1 pasirinktinis) mygtukas (28)
- 12 Ekspozicijos kompensavimo parinkiklis (28)

- 13 Dirželio, skirto kabinti ant peties, kabliukai
- Pritvirtinkite abu dirželio galus prie fotoaparato.

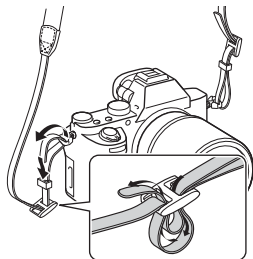

14 **N** (Ženklas N)

- Šis ženklas parodo sąlyčio tašką, kuris reikalingas norint sujungti fotoaparatą ir išmanųjį telefoną, kuriame įgalintas NFC. Informacijos, kaip surasti **N** (N žymės) vietą išmaniajame telefone, ieškokite išmaniojo telefono naudojimo instrukcijoje.

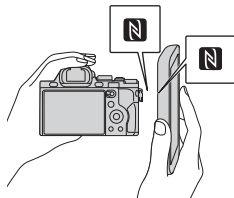

- NFC (Near Field Communication) yra tarptautinis artimo nuotolio belaidžio ryšio technologijos standartas.

15 Atminties kortelės dangtelis

16 Atminties kortelės lizdas

- * Jei reikia daugiau informacijos apie priedus, kuriuos galima prijungti prie kelių sąsajų jungties ir kelių jungčių / USB mikrojungties lizdo, apsilankykite Sony svetainėje arba kreipkitės į „Sony“ parduotuvę ar vietinį įgaliotąjį „Sony“ techninės priežiūros centrą. Taip pat galite naudoti priedus, suderinamus su priedų jungtimi. Negalime garantuoti, kad kitų gamintojų priedai tinkamai veiks.

Kabelio apsaugos tvirtinimas

Naudokite kabelio apsaugą, kad HDMI kabelis neatsijungtų, kai fotografuojama prijungus HDMI kabelį. Atidarykite lizdų dangtelius ir įstatykite HDMI kabelį į fotoaparatą. Pritaisykite kabelio apsaugą kaip parodyta, kad kabelio apsaugos kraštas tilptų į kairėje nuo

🔧 (mikrofonas) lizdo esantį plyšį.

Kabelio apsaugą pritvirtinkite varžtu.

Tada HDMI kabelį pritvirtinkite fiksavimo ratuku.

Įstatykite kraštą į plyšį

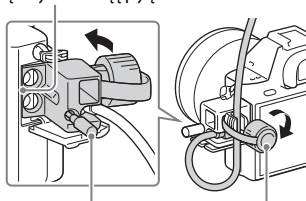

Tvirtinimo varžtas

Fiksavimo ratukas

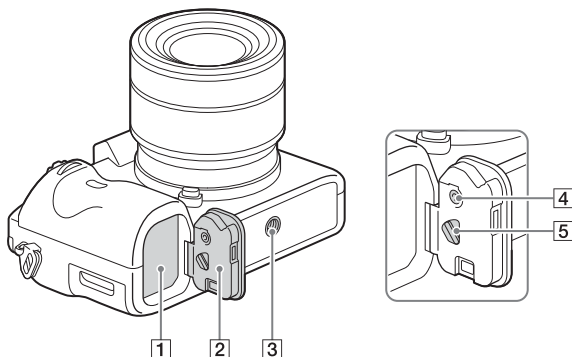

1 Maitinimo elemento lizdas (49)

2 Maitinimo elemento dangtelis (49)

3 Trikojo lizdo anga

- Trikojo varžtas turi būti trumpesnis nei 5,5 mm. Priešingu atveju fotoaparatas nebus gerai pritvirtintas ir galite jį apgadinti.

4 Maitinimo elementų dangtelio fiksavimo mygtukas

5 Maitinimo elementų dangtelio atleidimo svirtelė

- Kai prijungiate vertikaliają rankeną (parduodama atskirai), nuimkite maitinimo elementų dangtelį.

Jungiamosios plokštės dangtelis

Ši plokštė reikalinga naudojant kintamosios srovės adapterį AC-PW20 (parduodama atskirai). Įdėkite jungiamąją plokštę į maitinimo elementų angą ir prakiškite laidą pro jungiamosios plokštės dangtelį, kaip parodyta toliau.



- Įsitinkinkite, kad uždarius dangtelį laidas nėra suspaustas.

Monitoriaus piktogramų sąrašas

Monitoriaus būsena numatytausiuose nustatymuose nustatyta į [Display All Info.].

Kai keičiate [DISP Button] nustatymą ir paspaudžiate DISP valdymo ratuke, ekrano būsena pakeičiama į vaizdo ieškiklio režimą. Taip pat galite rodyti histogramą paspausdami DISP. Toliau parodytas turinys ir padėtis yra tik orientacinio pobūdžio ir gali skirtis nuo tikrojo vaizdo ekrane.

Monitoriaus režimas

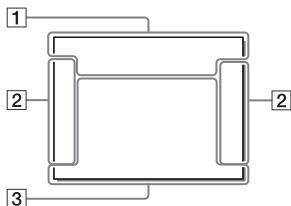

Atkuriant

Pagrindinės informacijos ekranas



Vaizdo ieškiklio režimas

Auto Mode arba Scene Selection režimas

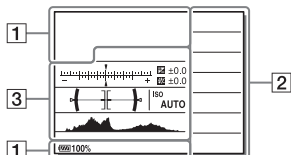

Histogramos ekranas

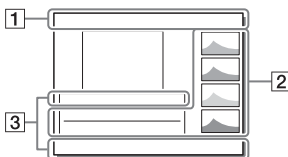

P/A/S/M/Sweep Panorama režimas

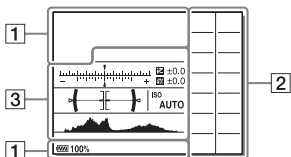

1

Ekranas	Indikatorius
	Fotografavimo režimas (75)
	Užregistruotų nustatymų numeris (75)
	Scenos atpažinimo piktogramos
	Atminties kortelė (56) / įkėlimas (45)
100	Likęs galimų įrašyti vaizdų skaičius
3:2 16:9	Nuotraukų kraštinių santykis (36)
42M 36M 18M 15M 11M 8,9M 4,5M 3,8M WIDE STD	Nuotraukų dydžiai (36)
RAW RAW+J X.FINE FINE STD	Nuotraukų vaizdo kokybė (36)
120p 60p 60i 30p 24p 100p 50p 50i 25p	Filmų kadruų sparta



Ekranas	Indikatorius
	Filmų vaizdo formatai (79)
	Likusi maitinimo elemento energija (53)
	Įspėjimas, kad liko mažai maitinimo elemento energijos
	„USB power supply“ (USB maitinimo tiekimas) (54)
	Blykstė kraunama
	APS-C/Super 35mm (42)
	„Setting Effect OFF“ (Efekto nustatymas išjungtas) (40)
	AF Illuminator („AF lemputė“) (37)
	Suaktyvintas NFC
	Lėktuvo režimas
	Filmų garsas neįrašomas (39)
	Vėjo triukšmo mažinimas (39)
	SteadyShot išjungta / įjungta, įspėjimas dėl fotoaparato virpėjimo (64)
	SteadyShot židinio nuotolis / įspėjimas dėl fotoaparato virpėjimo (64)
	Įspėjimas apie perkaitimą

Ekranas	Indikatorius
	Duomenų bazės faile nebėra vietos / duomenų bazės failo klaida
	Sumanusis priartinimas / aiškaus vaizdo priartinimas / skaitmeninis priartinimas
	„View Mode“ (Peržiūros režimas) (72)
100-0003	Aplanko-failo numeris
	„Protect“ (Apsauga) (45)
XAVCS 4K XAVCS HD AVCHD MP4	Filmavimo režimas
DPOF	Nustatytas DPOF
	Automatinis objekto įrėminimas
	„Dual Video REC“ (dvigubas vaizdo įrašymas) (36)
-PC-	„PC Remote“ (nuotolinis kompiuteris)
	„Silent Shooting“ (tylusis fotografavimas) (82)
	„Bright Monitoring“ (šviesumo stebėjimas)

Ekranas	Indikatorius
	Autorių teisių informacija dėl rašymo (47)







2

Ekranas	Indikatorius
	„Drive mode“ (Pavaros režimas) (36)
	„Flash mode“ (Blykstės režimas) (37) / „raudonų akių efekto“ sumažinimas (37)
± 0.0	Blykstės kompensavimas (37)
	„Focus mode“ (Fokusavimo režimas) (37)
	AF sritis
	Veido aptikimas / „Smile Shutter“ funkcija (38)
	„Metering mode“ (Matavimo režimas) (37)
35mm	Objektyvo židinio nuotolis

Ekranas	Indikatorius
3/7	Failo numeris / vaizdų skaičius peržiūros režimu
	„REC Control“ (dvigubas vaizdo įrašymas)
	Taškinio matavimo sritis
00:00:00:00	Laiko kodas (val.:min.:sek.: kadras) (46)
00 00 00 00	Informacijos bitas (46)

Funkcijos, kurias galima valdyti mygtukais / parinkikliais

Šiais mygtukais / parinkikliais galite valdyti įvairias funkcijas.
Mygtukų / parinkiklių vietas žr. „Daly“ (16 psl.).

Režimo parinkiklis (75)	Perjungiamas fotografavimo režimas.
MENU mygtukas (35)	Rodomas meniu ekranas su nustatymų meniu elementais.
Mygtukas MOVIE (70)	Įrašomi filmai.
Mygtukas AF/MF / mygtukas AEL / mygtukas 	Laikinai perjungiamas automatinis fokusavimas ir fokusavimas rankiniu būdu. / Pataisoma ekspozicija visame ekrane. / Rodomi keli vaizdai ekrane tuo pačiu metu.
Mygtukas  (73)	Peržiūrint padidinamas vaizdo mastelis.
Mygtukas Fn (33) / mygtukas 	Rodomas funkcijų, nustatytų mygtuku „Fn“, sąrankos ekranas. Ekrane [For viewfinder] perjungiama į ekraną „Quick Navi“. / Atkūrimo režimu paspaudus mygtuką  perjungiama į ekraną „Siųsti į išmanųjį telefoną“.
Ekspozicijos kompensavimo parinkiklis	Nustatomas ekspozicijos reguliavimo diapazonas.
Mygtukas  (71)	Atkuriami vaizdai.
Mygtukas  (74)	Panaikinami vaizdai.
Pasirinktinis mygtukas	Mygtukui priskiriama dažnai naudojama funkcija. Toliau nurodyta funkcija priskiriama kiekvienam mygtukui numatytuosiuose nustatymuose. C1 (1 pasirinktinis) mygtukas: White Balance C2 (2 pasirinktinis) mygtukas: Focus Settings C3 (3 pasirinktinis) mygtukas: Focus Mode C4 (4 pasirinktinis) mygtukas: Not set

Kaip naudotis ekranu „Quick Navi“

Naudodamiesi ekranu „Quick Navi“ galite keisti nustatymus tiesiogiai įrašomos informacijos ekrane, kai ekrano režimas nustatytas į [For viewfinder] („Quick Navi“).

1 Mygtukas MENU → ⚙️ (Custom Settings) → [DISP Button] → [Monitor] → [For viewfinder] → [Enter]

2 Paspauskite DISP valdymo ratuke, kad nustatytumėte ekrano režimą kaip [For viewfinder].

3 Paspauskite mygtuką „Fn“, kad perjungtumėte į ekraną „Quick Navi“.

Auto Mode arba Scene Selection režimu



P/A/S/M/ Sweep Panorama režimu



- Parodytas turinys ir padėtis yra tik orientacinio pobūdžio ir gali skirtis nuo tikrojo vaizdo ekrane.

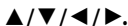

4 Pasirinkite norimą meniu elementą valdymo ratuke paspausdami



5 Nustatykite elementą priekiniu parinkikliu.

- Kai kurias nustatymų vertes galima tiksliai reguliuoti pasukant galinį parinkiklį.
- Paspausdami valdymo ratuko centre įjungsite specialųjį ekraną, naudojamą pasirinktam elementui nustatyti (31 psl.).
- Paspausdami mygtuką „Fn“ dar kartą išjungsite ekraną „Quick Navi“ ir bus grąžintas pradinis ekranas.

Funkcijos, galimos ekrane „Quick Navi“

Drive Mode	Flash Mode	Flash Comp.
Focus Mode	Focus Area	Exposure Comp.
ISO	Metering Mode	White Balance
DRO/Auto HDR	Creative Style	Picture Effect
Picture Profile	Smile/Face Detect.	 Image Size
 Aspect Ratio	 Quality	SteadyShot
Auto Mode	Scene Selection	Peaking Level

Pastabos

- Pilki ekrane „Quick Navi“ esantys elementai yra nepasiekiami.
- Kai naudojate [Creative Style] (38 psl.) arba [Picture Profile] (38 psl.), kai kurias nustatymo užduotis galima atlikti tik specialiajame ekrane.

Kaip naudoti fotoaparatą

Kaip naudoti valdymo ratuką

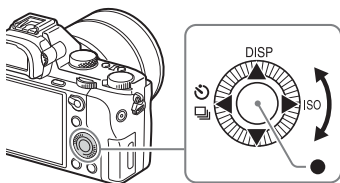

- Galite sukti arba paspausti aukštyn / žemyn / kairėn / dešinėn valdymo ratuką, kad perkeltumėte pasirinkimo rėmelį. Paspauskite ● valdymo ratuko viduryje, kad nustatytumėte pasirinktą elementą. Šiame vadove valdymo ratuko šoninės dalies paspaudimas aukštyn / žemyn / kairėn / dešinėn nurodytas ▲ / ▼ / ◀ / ▶.
- Toliau nurodytos funkcijos priskirtos ▲ / ◀ / ▶ valdymo ratuke.

▲	DISP	Pakeičiamas ekrano vaizdas.
▶	ISO	ISO jautrumas
◀		Drive Mode <ul style="list-style-type: none">• Cont. Shooting / braketavimas• Self-timer

- Galite priskirti norimą funkciją mygtukams ▼ / ◀ / ▶ / ● ir valdyti valdymo ratuko pasukimo padėtį fotografavimo režimu.
- Kai sukate valdymo ratuką arba paspaudžiate ◀ / ▶ valdymo ratuke atkūrimo režimu, galite rodyti ankstesnį arba tolesnį vaizdą.

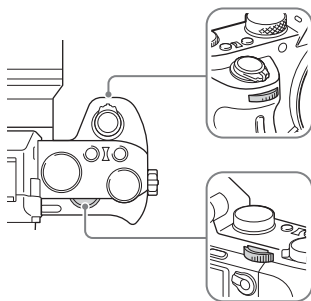
Kaip naudoti priekinį / galinį parinkiklį

Galite pasukti priekinį arba užpakalinį valdiklį, jei norite iškart pakeisti reikiamus kiekvieno fotografavimo režimo nustatymus.

Funkcijų pasirinkimas naudojant mygtuką „Fn“ (funkcija)

Šis mygtukas naudojamas nustatyti dažnai fotografuojant naudojamas funkcijas arba jas įvykdyti, išskyrus ekrano „Quick Navi“ funkcijas.

1 Paspauskite DISP valdymo ratuke, kad nustatytumėte kitą ekrano režimą nei [For viewfinder].

2 Paspauskite mygtuką „Fn“.

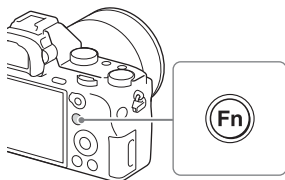

Funkcijų sąrašas

3 Pasirinkite norimą meniu elementą valdymo ratuke paspausdami ▲/▼/◀/▶.

Registruotinių funkcijų sąrašo ir kaip jas registruoti žr. 34 psl.

4 Pasukdami priekinį parinkiklį pasirinkite norimą nustatymą, tada valdymo ratuke paspauskite ●.

- Kai kurias nustatymų vertes galima tiksliai reguliuoti pasukant galinį parinkiklį.

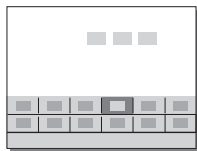

Kaip nustatyti atskirus tam tikro ekrano nustatymus

Atlikdami 3 veiksmą pasirinkite nustatymo elementą ir paspauskite ● valdymo ratuke, kad perjungtumėte į tam tikro nustatymo elemento ekraną. Nustatykite elementus laikydamiesi valdymo vadove pateiktų nurodymų.



Valdymo vadovas

Funkcijos galima užregistruoti mygtuku Fn (funkcija)

Galite pasirinkti paspaudus „Fn“ (funkcijos) mygtuką norimas rodyti funkcijas.

Mygtukas MENU → ⚙ (Custom Settings) → [Function Menu Set.] → Priskiriama funkcija normai vietai.

Naudojant mygtuką „Fn“ galima pasirinkti toliau nurodytas funkcijas.

Drive Mode	Selftimer during Brkt	Flash Mode
Flash Comp.	Focus Mode	Focus Area
Exposure Comp.	ISO	ISO AUTO Min. SS
Metering Mode	White Balance	DRO/Auto HDR
Creative Style	Shoot Mode	Picture Effect
Picture Profile	Center Lock-on AF	Smile/Face Detect.
Soft Skin Effect	Auto Obj. Framing	Image Size
Aspect Ratio	Quality	SteadyShot
SteadyShot Adjust.	SteadyS. Focal Len.	Audio Rec Level
Zebra	Grid Line	Marker Display
Audio Level Display	Peaking Level	Peaking Color
Silent Shooting	Not set	

Funkcijos, kurias galima pasirinkti mygtuku MENU

Galite nustatyti pagrindinius viso fotoaparato nustatymus arba vykdyti funkcijas, pvz., fotografuoti, atkurti ar atlikti kitus veiksmus.

1 Paspauskite mygtuką MENU, kad būtų aprodytas meniu ekranas.

2 Pasirinkite norimą nustatymų elementą naudodami ▲/▼/◀/▶ valdymo ratuke arba pasukdami valdymo ratuką, o tada paspausdami ● valdymo ratuko centre.

- Pasirinkite ekrano viršuje esančią piktogramą ir paspauskite ◀/▶ valdymo ratuke, kad pereitumėte prie kito MENU elemento.

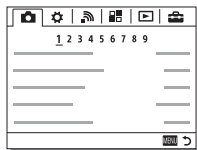





3 Pasirinkite nustatymo reikšmę, tada paspausdami ● ją patvirtinkite.



Kaip pateikti plytelių meniu



Leidžiama pasirinkti, ar paspaudus mygtuką MENU visada pateikiamas pirmasis meniu ekranas.



Mygtukas MENU →  (Setup) → [Tile Menu] → [On]

 (Camera Settings)



 Image Size	<p>Parenkamas vaizdų dydis.</p> <p>(L: 42M/M: 18M/S: 11M (3:2) L: 36M/M: 15M/S: 8.9M (16:9) L: 18M / M: 11M / S: 4.5M (APS-C dydis, 3:2) L: 15M / M: 8.9M / S: 3.8M (APS-C dydis, 16:9))</p>
 Aspect Ratio	<p>Parenkamas vaizdų kraštinių santykis.</p> <p>(3:2/16:9)</p>
 Quality	<p>Nustatoma vaizdų kokybė.</p> <p>(RAW/RAW & JPEG/Extra fine/Fine/Standard)</p>
Panorama: Size	<p>Parenkamas panoraminių vaizdų dydis.</p> <p>(Standard/Wide)</p>
Panorama: Direction	<p>Nustatoma panoraminių vaizdų fotografavimo kryptis.</p> <p>(Right/Left/Up/Down)</p>
 File Format	<p>Parenkamas filmo failo formatas.</p> <p>(XAVC S 4K/XAVC S HD/AVCHD/MP4)</p>
 Record Setting	<p>Parenkama įrašomo filmo kadro kokybė ir dydis.</p> <p>(XAVC S 4K: 30p 100M/25p 100M/30p 60M/25p 60M/24p 100M/24p 60M XAVC S HD: 60p 50M/50p 50M/30p 50M/25p 50M/24p 50M/120p 50M/100p 50M AVCHD: 60i 24M(FX)/50i 24M(FX)/60i 17M(FH)/50i 17M(FH)/60p 28M(PS)/50p 28M(PS)/24p 24M(FX)/25p 24M(FX)/24p 17M(FH)/25p 17M(FH) MP4: 1920×1080 60p 28M/1920×1080 50p 28M/1920×1080 30p 16M/1920×1080 25p 16M/1280×720 30p 6M/1280×720 25p 6M)</p>
Dual Video REC	<p>Nustatoma, ar vienu metu įrašyti XAVC S filmą ir MP4 filmą, ar AVCHD filmą ir MP4 filmą.</p> <p>(On/Off)</p>
Drive Mode	<p>Nustatomas pavaros režimas, pvz., nepertraukiamo fotografavimo.</p> <p>(Single Shooting/Cont. Shooting/Self-timer/Self-timer(Cont)/Cont. Bracket/Single Bracket/WB bracket/DRO Bracket)</p>
Bracket Settings	<p>Nustatomas fotografavimas naudojant laikmatį kadravimo režimu, fotografavimo tvarka ekspozicijos kadravimo režimu ir baltos spalvos balansas kadravimo režimu.</p> <p>(Selftimer during Brkt/Bracket order)</p>





Flash Mode	Nustatomi blykstės nustatymai. (Flash Off/Autoflash/Fill-flash/Slow Sync./Rear Sync./Wireless)
Flash Comp.	Koreguojamas blykstės išvesties intensyvumas. (nuo -3,0 EV iki +3,0 EV)
Red Eye Reduction	Sumažinamas „raudonų akių efektas“, kai naudojama blykstė. (On/Off)
Focus Mode	Parenkamas fokusavimo režimas. (Single-shot AF/Automatic AF/Continuous AF/DMF/Manual Focus)
Focus Area	Parenkama fokusavimo sritis. (Wide/Zone/Center/Flexible Spot/Expand Flexible Spot/Lock-on AF)
Focus Settings	Leidžiama fokusuoti naudojant priekinį parinkiklį, galinį parinkiklį arba valdymo ratuką.
 AF Illuminator	Ijungiamo AF lemputė, apšviečianti tamsią sceną, kad būtų lengviau sufokusuoti. (Auto/Off)
 AF drive speed	Filmavimo režimu naudojant automatinį fokusavimą perjungiamas fokusavimo greitis. (Fast/Normal/Slow)
 AF Track Sens	Filmo režimu nustatomas AF sekimo jautrumas. (High/Normal)
Exposure Comp.	Kompensuojamas viso vaizdo šviesumas. (Nuo -5,0 EV iki +5,0 EV)
Exposure step	Parenkamas užrakto greičio, diafragmos ir ekspozicijos padidinimo žingsnio dydis. (0.5EV/0.3EV)
ISO	Nustatomas ISO jautrumas. (Nuo Multi Frame NR / ISO AUTO / ISO 50 iki ISO 102400)
ISO AUTO Min. SS	Nustatomas mažiausias užrakto greitis, kuriam esant ISO jautrumas pradės keistis [ISO AUTO] režimu. (Faster/Fast/Standard/Slow/Slower/1/8000 - 30")
Metering Mode	Pasirenkamas šviesumo matavimo metodas. (Multi/Center/Spot)



White Balance	Koreguojami vaizdų atspalviai. (Auto/Daylight/Shade/Cloudy/Incandescent/Fluor.: Warm White/Fluor.: Cool White/Fluor.: Day White/Fluor.: Daylight/Flash/Underwater Auto/C.Temp./Filter/Custom 1-3/Custom Setup)
DRO/Auto HDR	Automatiškai kompensuojamas šviesumas ir kontrastas. (Off/D-Range Opt./Auto HDR)
Creative Style	Parenkamas norimas vaizdų apdorojimo būdas. Taip pat galite reguliuoti kontrastą, spalvų grynį ir ryškumą. (Standard/Vivid/Neutral/Clear/Deep/Light/Portrait/Landscape/Sunset/Night Scene/Autumn leaves/Black & White/Sepia/Style Box1-6)
Picture Effect	Fotografuojama taikant unikalią pasirinkto efekto tekstūrą. (Off/Toy Camera/Pop Color/Posterization/Retro Photo/Soft High-key/Partial Color/High Contrast Mono./Soft Focus/HDR Painting/Rich-tone Mono./Miniature/Watercolor/Illustration)
Picture Profile	Pakeičiami nustatymai, pvz., spalva ir atspalviai, kai filmuojate. (Off / PP1–PP7)
Zoom	Nustatoma aiškaus vaizdo ir skaitmeninio priartinimo skalė.
Focus Magnifier	Prieš fotografuojant objektas padidinamas, kad galėtumėte patikrinti, kaip jis sufokusuotas.
 Long Exposure NR	Nustatomas triukšmo mažinimas, kai kadrai fiksuojami pasirinkus 1 sek. arba lėtesnį užrakto greitį. (On/Off)
 High ISO NR	Nustatomas triukšmo mažinimas, kai fotografuojama nustačius didelį jautrumą. (Normal/Low/Off)
Center Lock-on AF	Fotografavimo ekrane paspaudus centrinį mygtuką nustatoma objekto sekimo ir nepertraukiamo fokusavimo funkcija. (Off/On)
Smile/Face Detect.	Pasirenkama atpažinti veidus ir automatiškai koreguoti įvairius nustatymus. Nustatoma automatiškai atleisti užraktą aptikus šypseną. (Off/On (Regist. Faces)/On/Smile Shutter)
 Soft Skin Effect	Nustatomas odos sušvelninimo efektas ir jo lygis. (On: High/On: Mid/On: Low/Off)





 Auto Obj. Framing	Analizuojamas vaizdas, kai fiksuojami veidai, fotografuojama priartinus arba nustačius AF fiksavimo funkciją sekamas objektas, o tada vaizdas automatiškai apkarpomamas ir įrašoma kita, efektingesnė kompozicijos kopija. (Off/Auto)
Auto Mode	Galite fotografuoti arba pasirinkę „Intelligent Auto“, arba „Superior Auto“. (Intelligent Auto/Superior Auto)
Scene Selection	Parenkami išankstiniai nustatymai, atitinkantys įvairias scenos sąlygas. (Portrait/Sports Action/Macro/Landscape/Sunset/Night Scene/Hand-held Twilight/Night Portrait/Anti Motion Blur)
Movie	Pasirenkamas objektą arba efektą atitinkantis ekspozicijos režimas. (Program Auto/Aperture Priority/Shutter Priority/Manual Exposure)
SteadyShot	Nustatoma „SteadyShot“ fotografuojant arba filmuojant. Sumažinamas dėl rankoje laikomo fotoaparato virpėjimo atsirandantis suliejimas. (On/Off)
SteadyShot Settings	Nustatomi „SteadyShot“ nustatymai. (SteadyShot Adjust./SteadyS. Focal Len.)
 Color Space	Pakeičiamas atkuriamų spalvų diapazonas. (sRGB/AdobeRGB)
 Auto Slow Shut.	Filmuojant nustatoma funkcija, automatiškai koreguojanti užrakto greitį, atsižvelgiant į aplinkos šviesumą. (On/Off)
Audio Recording	Nustatoma, ar filmuojant reikia įrašyti garsą. (On/Off)
Audio Rec Level	Koreguojamas garso įrašymo lygis filmuojant. (nuo 0 iki 31)
Audio Out Timing	Nustatomas garso išvesties laikas filmuojant. (Live/Lip Sync)
Wind Noise Reduct.	Filmuojant sumažinamas vėjo keliamas triukšmas. (On/Off)
Memory recall	Iškviečiami nustatymai, iš anksto užregistruoti [Memory]. (1 / 2 / M1–M4)
Memory	Registruojami norimi režimai arba fotoaparato nustatymai. (1 / 2 / M1–M4)

 (Custom Settings)

Zebra	Rodomas juostelės, pagal kurias reguliuojamas šviesumas. (Off / nuo 70 iki 100 / 100+)
 MF Assist	Rodomas padidintas vaizdas, kai fokusuojama rankiniu būdu. (On/Off)
Focus Magnif. Time	Nustatoma, kaip ilgai bus rodomas padidintas vaizdas. (2 Sec/5 Sec/No Limit)
Grid Line	Nustatomas tinklelio rodinys, leidžiantis sulygiuoti pagal struktūrinius kontūrus. (Rule of 3rds Grid/Square Grid/Diag. + Square Grid/Off)
 Marker Display	Nustatoma, ar filmuojant monitoriuje turi būti rodomas žymeklis. (On/Off)
 Marker Settings	Nustatomas filmuojant monitoriuje rodomas žymeklis. (Center/Aspect/Safety Zone/Guideframe)
Audio Level Display	Nustatomas garso lygo ekranas. (On/Off)
Auto Review	Nustatoma garso peržiūra, kad nufotografavus būtų parodytas užfiksuotas vaizdas. (10 Sec/5 Sec/2 Sec/Off)
DISP Button	Nustatomas monitoriuje arba vaizdo ieškiklyje rodytinis informacijos tipas paspaudus DISP valdymo ratuke. (Monitor/Finder)
Peaking Level	Fokusuojant rankiniu būdu sufokusuotos srities kontūrai apvedami kita spalva. (High/Mid/Low/Off)
Peaking Color	Nustatoma spalva, taikoma veikiant išryškinimo funkcijai. (Red/Yellow/White)
Exposure Set. Guide	Nustatoma nuoroda, kuri turi būti rodoma kai fotografavimo ekrane pakeičiami ekspozicijos nustatymai. (Off/On)
Live View Display	Nustatoma, ar ekrane reikia rodyti ekspozicijos kompensavimo ir kt. nustatymus. (Setting Effect ON/Setting Effect OFF)
Disp. cont. AF area	Nustatoma, ar rodyti fokusavimo sritį režimu Continuous AF. (On/Off)

Phase Detect. Area	Nustatoma fazės aptikimo AF sritis. (On/Off)
 Pre-AF	Nustatoma, ar reikia automatiškai fokusuoti prieš iki pusės nuspaudžiant užrakto mygtuką. (On/Off)
Zoom Setting	Nustatoma, ar priartinant reikia naudoti aiškaus vaizdo ir skaitmeninį priartinimą. (Optical zoom only/On:ClearImage Zoom/On:Digital Zoom)
 Eye-Start AF	Nustatoma, ar naudoti automatinį fokusavimą žiūrint per vaizdo ieškiklį, jei prijungtas montavimo adapteris LA-EA2 / LA-EA4 (parduodama atskirai). (On/Off)
FINDER/MONITOR	Nustatomas vaizdo ieškiklio ir monitoriaus perjungimo būdas. (Auto/Viewfinder(Manual)/Monitor(Manual))
Release w/o Lens	Nustatoma, ar užraktą galima atidaryti, kai objektyvas neprijungtas. (Enable/Disable)
Release w/o Card	Nustatoma, ar turi būti atleistas užraktas, kai neįdėta atminties kortelė. (Enable/Disable)
Priority Set in AF-S	Nustatomas užrakto atleidimo laikas, kai [Focus Mode] nustatoma į [Single-shot AF], [DMF] arba [Automatic AF] esant nejudančiam objektui. (AF/Release/Balanced Emphasis)
Priority Set in AF-C	Nustatomas užrakto atleidimo laikas, kai [Focus Mode] nustatoma į [Continuous AF] arba [Automatic AF] esant judančiam objektui. (AF/Release/Balanced Emphasis)
 AF w/ shutter	Nustatoma, ar iki pusės nuspaudus užrakto mygtuką reikia vykdyti AF. Tai patogu, jei fokusavimą ir ekspoziciją norite reguliuoti atskirai. (On/Off)
 AEL w/ shutter	Nustatoma, ar reguliuoti ekspoziciją iki pusės nuspaudus užrakto mygtuką. Tai patogu, jei fokusavimą ir ekspoziciją norite reguliuoti atskirai. (Auto/On/Off)

 Silent Shooting	Vaizdai fotografuojami nenaudojant užrakto garso. (On/Off)
e-Front Curtain Shut.	Nustatoma, ar naudoti elektroninio priekinės už dangos užrakto funkciją. (On/Off)
S. Auto Img. Extract.	Nustatoma, ar turi būti įrašomi visi nepertraukiamu [Superior Auto] režimu nufotografuoti vaizdai. (Auto/Off)
Exp.comp.set	Nustatoma, ar aspindėti ekspozicijos kompensavimo reikšmę pritaikant blykstės kompensavimą. (Ambient&flash/Ambient only)
Reset EV Comp.	Nustatoma, ar išlaikyti ekspozicijos reikšmę, nustatytą nenaudojant ekspozicijos parinkiklio, ar atkurti ekspozicijos reikšmę 0, kai išjungiate fotoaparata. (Maintain/Reset)
Face Registration	Užregistruojamas arba pakeičiamas asmuo, kuriam teikiamas pirmumas fokusuojant. (New Registration/Order Exchanging/Delete/Delete All)
APS-C/Super 35mm	Nustatoma, ar įrašyti APS-C atitinkančio formato nuotraukas ir „Super“ 35 mm atitinkančio formato filmus. (On/Auto/Off)
AF Micro Adj.	Leidžiama tiksliai koreguoti fokusavimo padėtį, kai prijungtas montavimo adapteris LA-EA2/LA-EA4 (parduodama atskirai). (AF Adjustment Set./amount/Clear)
Lens Comp.	Kompensuojamas iškraipymas ekrane, kurį sukelia prijungtas objektyvas. (Shading Comp./Chro. Aber. Comp./Distortion Comp.)
 AF System	Nustatomas automatinio fokusavimo būdas, kai pritvirtinamas montavimo adapteris LA-EA1/LA-EA3 (parduodamas atskirai). (Phase Detection AF/Contrast AF)
Video Light Mode	Nustatomas LED lempučių HVL-LBPC apšvietimo nustatymas (parduodama atskirai). (Power Link/REC Link/REC Link&STBY/Auto)

Function Menu Set.	Tinkinamos funkcijos, rodomos paspaudus mygtuką Fn (funkcija). (Drive Mode/Selftimer during Brkt/Flash Mode/Flash Comp./Focus Mode/Focus Area/Exposure Comp./ISO/ISO AUTO Min. SS/Metering Mode/White Balance/DRO/Auto HDR/Creative Style/Shoot Mode/Picture Effect/Picture Profile/Center Lock-on AF/Smile/Face Detect./  Soft Skin Effect/  Auto Obj. Framing/  Image Size/  Aspect Ratio/  Quality/SteadyShot/SteadyShot Adjust./SteadyS. Focal Len./Audio Rec Level/Zebra/Grid Line/  Marker Display/Audio Level Display/Peaking Level/Peaking Color/  Silent Shooting/Not set)
Custom Key Settings	Funkcijų priskyrimas įvairiems klavišams leidžia sparčiau valdyti spaudžiant klavišus. (Control Wheel/Custom Button 1/Custom Button 2/Custom Button 3/Custom Button 4/Center Button/Left Button/Right Button/Down Button/AEL Button/AF/MF Button/Focus Hold Button*) * Galite priskirti funkciją ant objektyvo esančiam fokusavimo užlaikymo mygtukui.
Dial Setup	Nustatomos priekinio ir galinio parinkiklių funkcijos, kai nustatytas ekspozicijos režimas M. Parinkikliais galima reguliuoti užrakto greitį ir diafragmą. ( SS  F/no. /  F/no.  SS)
Dial Ev Comp	Kompensuojama ekspozicija priekiniu arba galiniu parinkikliu. (Off/  Front dial/  Rear dial)
Zoom Ring Rotate	Priskiriamas priartinimas / atitolinimas priartinimo objektyvo sukimo kryptimi. Ši funkcija galima tik naudojant valdomą priartinimo objektyvą, suderinamą su šia funkcija. (Left(W)/Right(T) arba Right(W)/Left(T))
MOVIE Button	Igalinamas arba išjungiamas mygtukas MOVIE. (Always/Movie Mode Only)
Dial / Wheel Lock	Nustatoma, ar išjungti priekinį parinkiklį, galinį parinkiklį arba valdymo ratuką paspaudus ir palaikius mygtuką „Fn“. (Lock/Unlock)

 (Wireless)

Send to Smartphone	Vaizdai perkeliami į išmaniojo telefono ekraną. (Select on This Device/Select on Smartphone)
Send to Computer	Sukuriamos atsarginės vaizdų kopijos, perkeliant vaizdus į kompiuterį, kuris yra prijungtas prie tinklo.
View on TV	Vaizdus galima peržiūrėti prie tinklo prijungto televizoriaus ekrane.
One-touch(NFC)	Iškvietimo vienu palietimu funkcijai (NFC) priskiriama viena taikomoji programa. Fotografuojant prilietus išmanųjį telefoną su NFC prie fotoaparato, galima iškviešti taikomąją programą.
Airplane Mode	Galima nustatyti, kad įrenginys neužmegztų belaidžio ryšio. (On/Off)
WPS Push	Jei fotoaparate norite užregistruoti prieigos tašką, tereikia paspausti mygtuką Wi-Fi Protected Setup™ (WPS).
Access Point Set.	Prieigos tašką galima užregistruoti rankomis.
Edit Device Name	Įrenginio pavadinimą galima pakeisti dalyje „Wi-Fi Direct“ ir kt.
Disp MAC Address	Rodomas fotoaparato MAC adresas.
SSID/PW Reset	Iš naujo nustatomas prisijungimo prie išmaniojo telefono SSID ir slaptažodis.
Reset Network Set.	Atkuriami visi tinklo nustatymai.

 (Application)

Galite prisijungti prie „PlayMemories Camera Apps™“ atsisiuntimo svetainės per internetą, kad įtrauktumėte norimas funkcijas į fotoaparatą.





- Šiame fotoaparate iš anksto įdiegta įtaisytoji taikomoji programa [„Smart Remote Embedded“], kuri leidžia valdyti fotoaparatą naudojant išmanųjį telefoną. Iš anksto įdiegta taikomoji programa [„Smart Remote Embedded“] nebus panaikinta net pasirinkus mygtuką MENU →  (Setup) → [Setting Reset] → [Initialize].

 (Playback)

Delete	Panaikinamas vaizdas. (Multiple Img./All in this Folder/All with this date)
View Mode	Atkuriami vaizdai pagal nurodytą datą arba iš nurodyto nuotraukų bei filmų aplanko. (Date View/Folder View(Still)/Folder View(MP4)/AVCHD View/XAVC S HD View/XAVC S 4K View)
Image Index	Vienu metu rodomi keli vaizdai. (9 Images/25 Images)
Display Rotation	Nustatoma įrašomo vaizdo atkūrimo kryptis. (Auto/Manual/Off)
Slide Show	Vykdomas skaidrių demonstravimas. (Repeat/Interval)
Rotate	Pasukamas vaizdas.
 Enlarge Image	Padidinami atkuriami vaizdai.
Protect	Apsaugomi vaizdai. (Multiple Img./All in this Folder/All with this date/Cancel All in this Folder/Cancel All with this date)
Specify Printing	Į nuotrauką įtraukiama spausdinimo tvarkos žyma. (Multiple Img./Cancel All/Print Setting)

 (Setup)

Monitor Brightness	Nustatomas monitoriaus šviesumas. (Manual/Sunny Weather)
Viewfinder Bright.	Nustatomas elektroninio vaizdo ieškiklio šviesumas. (Auto/Manual)
Finder Color Temp.	Nustatoma vaizdo ieškiklio spalvos temperatūra.
Volume Settings	Nustatomas atkuriamo filmo garsumas.
Audio signals	Nustatoma, ar pasigirsta garsinis signalas atliekant automatinio fokusavimo arba laikmačio funkcijas. (On/Off)
Upload Settings	Nustatoma naudojant „Eye-Fi“ kortelę fotoaparato vykdoma įkėlimo funkcija. (On/Off)
Tile Menu	Nustatoma, ar kaskart paspaudžiant mygtuką MENU reikia rodyti plytelių meniu. (On/Off)

Mode Dial Guide	Ijungiamas arba išjungiamas režimo rankenėlės vadovas (visų fotografavimo režimų paaiškinimai). (On/Off)
Delete confirm.	Nustatoma, ar panaikinimo patvirtinimo ekrane iš anksto pasirinkta panaikinimo, ar atšaukimo parinktis. ("Delete" first / "Cancel" first)
Display Quality	Nustatoma ekrano kokybė. (High/Standard)
Pwr Save Start Time	Nustatoma, po kiek laiko automatiškai perjungti į energijos taupymo režimą. (30 Min/5 Min/2 Min/1 Min/10 Sec)
NTSC/PAL Selector^{*1}	Pakeitus įrenginio TV formato nuostatą, galima filmuoti ir kito formato filmą.
Cleaning Mode	Ijungiamas valymo režimas, kad būtų valomas vaizdo jutiklis.
Demo Mode	Ijungiamas arba išjungiamas filmo atkūrimo demonstravimas. (On/Off)
TC/UB Settings	Nustatomas laiko kodas (TC) ir informacijos bitas (UB). (TC/UB Disp. Setting/TC Preset/UB Preset/TC Format/TC Run/TC Make/UB Time Rec)
Remote Ctrl	Nustatoma, ar naudoti infraraudonųjų spindulių nuotolinio valdymo pultą. (On/Off)
HDMI Settings	Nustatomi HDMI nustatymai. (HDMI Resolution/  24p/60p Output/HDMI Info. Display/  TC Output/  REC Control/CTRL FOR HDMI)
 4K Output Sel.	Nustatoma, kaip įrašyti ir rodyti 4K filmus per HDMI, kai fotoaparatas prijungtas prie išorinio įrašymo įrenginio / leistuvo, palaikančio 4K. (Memory Card+HDMI/HDMI Only(30p)/HDMI Only(25p)/HDMI Only(24p))
USB Connection	Nustatomas prisijungimo per USB būdas. (Auto/Mass Storage/MTP/PC Remote)
USB LUN Setting	Padidinamas suderinamumas apribojant USB jungties funkcijas. Įprastomis sąlygomis nustatykite [Multi]. Nustatykite [Single] tik tada, kai negalima užmegzti ryšio tarp fotoaparato ir kompiuterio arba AV komponento. (Multi/Single)

USB Power Supply	Nustatoma, ar, prijungus fotoaparatã prie kompiuterio arba USB įrenginio naudojant USB mikrokabelį, per USB jungtį bus tiekama energija. (On/Off)
Language	Nustatoma kalba.
Date/Time Setup	Nustatomi laikas ir data, taip pat – vasaros laikas.
Area Setting	Nustatoma naudojimo vietovė.
Copyright Info	Nustatoma nuotraukų autorių teisių informacija. (Write Copyright Info/Set Photographer/Set Copyright/ Disp. Copyright Info)
Format	Suformatuojama atminties kortelė.
File Number	Nustatomas failų numerių priskyrimo nuotraukoms ir filmams būdas. (Series/Reset)
Select REC Folder	Pakeičiamas pasirinktas nuotraukų ir filmų saugojimo aplankas (MP4).
New Folder	Sukuriamas naujas nuotraukų ir filmų saugojimo aplankas (MP4).
Folder Name	Nustatomas nuotraukų aplanko formatas. (Standard Form/Date Form)
Recover Image DB	Atkuriamas vaizdų duomenų bazės failas ir įjungiami įrašymas bei atkūrimas.
Display Media Info.	Rodomas likęs filmavimo laikas ir į atminties kortelę galimų įrašyti nuotraukų skaičius.
Version	Rodoma fotoaparato programinės įrangos versija.
Certification Logo*²	Fotoaparate gali būti rodomas sertifikatas.
Setting Reset	Atkuriamos numatytosios nustatymų reikšmės. Pasirinkite [Initialize], kad atkurtumėte numatytąsias visų nustatymų reikšmes. (Initialize/Camera Settings Reset)

*1 Jei įjungsitė šį elementą, bus reikalaujama suformatuoti atminties kortelę nustatyme, atitinkamai suderinamame su PAL arba NTSC sistema. Be to, atkreipkite dėmesį, kad gali nebūti galima atkurti filmų, įrašytų naudojant NTSC sistemą PAL sistemos TV.

*2 Tik užsienio rinkoms skirti modeliai.

Integruoto vadovo naudojimas

Galite naudodami [Custom Key Settings] priskirti integruotą vadovą norimam mygtukui.

Integruotas vadovas pateikia pasirinktos meniu funkcijos ar nustatymo paaiškinimus.

**Mygtukas MENU → ⚙ (Custom Settings) → [Custom Key Settings] →
Pasirinkite norimą mygtuką, priskirtą funkcijai. → [In-Camera Guide]**

Paspauskite mygtuką MENU ir naudodami valdymo ratuką pasirinkite MENU elementą, kurio paaiškinimą norite perskaityti, tada paspauskite mygtuką, kuriam priskirta [In-Camera Guide].

Maitinimo elementų įkrovimas

Pirmą kartą naudodami fotoaparata, įkraukite maitinimo elementų pakuotę NP-FW50 (pridedama).

Maitinimo elementų pakuotę „InfoLITHIUM™“ galima įkrauti net tada, kai ji nėra visiškai iškrauta.

Ją taip pat galima naudoti nevisiškai įkrovus.

Įkrauta maitinimo elementų pakuotė po truputį išsikrauna, net jei nėra naudojama. Kad galėtumėte fotografuoti nuolat, prieš fotografuodami įkraukite maitinimo elementų pakuotę.

Maitinimo elementų pakuotės įkrovimas naudojant maitinimo elementų kroviklį

1 Maitinimo elementų pakuotę įdėkite į maitinimo elementų kroviklį.

- Stumkite maitinimo elementų pakuotę, kol pasigirs spragtelėjimas.

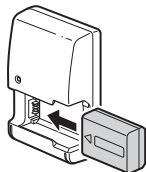

2 Maitinimo elementų kroviklį prijunkite prie sieninio elektros lizdo.

- Pradėjus krauti lemputė CHARGE užsidegs oranžine spalva.
- Baigus krauti lemputė CHARGE užgęsta.
- Jei lemputė CHARGE užsidega ir iš karto užgęsta, maitinimo elementų pakuotė yra iki galo įkrauta.
- Kitose šalyse / regionuose, išskyrus JAV ir Kanadą, prijunkite maitinimo laidą prie maitinimo elementų kroviklio, o maitinimo elementų kroviklį prijunkite prie sieninio elektros lizdo.

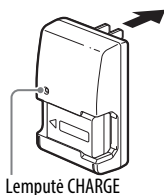

Maitinimo elementų pakuotės įkrovimas naudojant kintamosios srovės adapterį

- 1** Nustatykite ON / OFF (maitinimo) jungiklį į OFF.

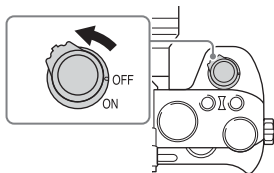

- 2** Pastumkite svirtelę, kad atidarytumėte dangtelį.

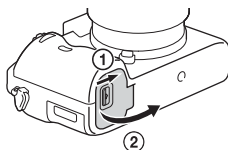

- 3** Iki galo įstumkite maitinimo elementų pakuotę maitinimo elementu spausdami fiksavimo svirtelę.

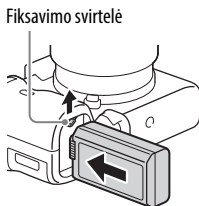

- 4** Uždarykite dangtelį.

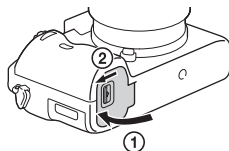

5 Prijunkite fotoaparatai prie kintamosios srovės adapterio (pridedama) naudodami USB mikrokabeliją (pridedama) ir prijunkite kintamosios srovės adapterį prie sieninio elektros lizdo.

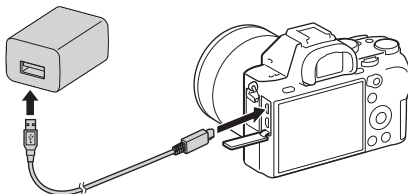

Įkrovimo lemputė įsižiebia oranžine spalva ir pradeda įkrauti.

- Prieš kraudami maitinimo elementą išjunkite fotoaparatai.
- Jei įkrovos lemputė užsidega ir iš karto užgęsta, maitinimo elementų pakuotė yra iki galo įkrauta.
- Kai įkrovos lemputė mirksi nebaigus įkrauti, išimkite ir iš naujo įdėkite maitinimo elementų pakuotę.
- Kitose šalyse nei JAV ir Kanada prijunkite maitinimo laidą prie kintamosios srovės adapterio ir prijunkite kintamosios srovės adapterį prie sieninio elektros lizdo.

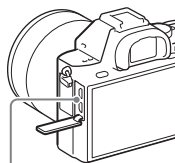

Krovimo lemputė

Šviečia: įkraunama

Nešviečia: krovimas baigtas

Mirksi:

įkrovimo klaida arba įkrovimas laikinai sustabdytas, nes fotoaparato temperatūra netinkama

Pastabos

- Jei fotoaparato įkrovimo lemputė mirksi, kai kintamosios srovės adapteris prijungtas prie sieninio maitinimo lizdo, įkrovimas laikinai sustabdytas, nes temperatūra neatitinka rekomenduojamos. Įkrovimas tęsiamas, kai temperatūra vėl tampa tinkama. Rekomenduojame maitinimo elementų pakuotę krauti kambario temperatūroje nuo 10 °C iki 30 °C.
- Prijunkite kintamosios srovės adapterį (pridedama) arba maitinimo elementų kroviklį (pridedama) prie artimiausio sieninio elektros lizdo. Jei naudojant kintamosios srovės adapterį arba maitinimo elementų kroviklį kyla trikčių, nedelsdami ištraukite kištuką iš sieninio elektros lizdo, kad atjungtumėte nuo maitinimo šaltinio.
- Jei fotoaparatas naudojamas pirmą kartą arba jei naudojate ilgai nenaudotą maitinimo elementų pakuotę, įkrovos lemputė / lemputė CHARGE gali greitai mirksėti, kai maitinimo elementas kraunamas pirmąkart. Jei taip nutinka, išimkite maitinimo elementų pakuotę iš fotoaparato ir ją iš naujo įdėkite, kad įkrautumėte iš naujo.
- Nekraukite maitinimo elementų pakuotės nuolat arba kelis kartus jos nenaudodami, jei ji jau visiškai arba beveik visiškai įkrauta. Taip darant gali suprastėti maitinimo elemento charakteristikos.
- Įkrovę atjunkite kintamosios srovės adapterį nuo sieninio maitinimo lizdo.
- Būtinai naudokite originalias „Sony“ pagamintas maitinimo elementų pakuotes, USB mikrokabelį (pridedama) ir kintamosios srovės adapterį (pridedama).

Visiško įkrovimo laikas

Įkrova trunka apie 150 min. naudojant kintamosios srovės adapterį (pridedama) ir apie 250 min. naudojant maitinimo elementų kroviklį (pridedama).

Pastabos

- Per anksčiau nurodytą įkrovimo laiką visiškai išekvota maitinimo elementų pakuotė įkraunama esant 25 °C temperatūrai. Įkraunama gali būti ilgiau, atsižvelgiant į naudojimo sąlygas ir aplinkybes.

Įkrovimas prijungus prie kompiuterio

Maitinimo elementų pakuotę galima įkrauti prijungus fotoaparatai prie kompiuterio USB mikrokabėliu. Išjunkite fotoaparatai, kai jungiate jį prie kompiuterio.

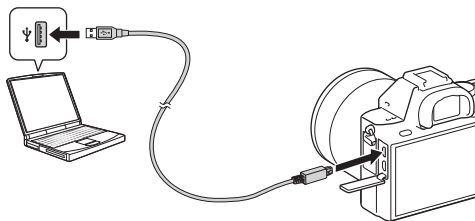

Pastabos

- Jei fotoaparatai prijungsite prie nešiojamojo kompiuterio, kuris neprijungtas prie maitinimo šaltinio, nešiojamojo kompiuterio maitinimo elemento energija išseks. Nekraukite ilgą laiką.
- Kai fotoaparatas prijungtas prie kompiuterio USB prievado, kompiuterio neįjunkite, neišjunkite, nepaleiskite iš naujo ar nesuaktyvinkite jo jam veikiant miego režimu. Fotoaparatas gali sugesti. Prieš įjungdami, išjungdami, paleisdami iš naujo kompiuterį ar jį suaktyvindami, kai jis veikia miego režimu, atjunkite fotoaparatai nuo kompiuterio.
- Kai kraunama prijungus prie ne gamykloje surinkto arba modifikuoto kompiuterio, gali nepavykti įkrauti.

Maitinimo elementų įkrovimo lygio tikrinimas

Ekrane rodomas likusio energijos lygio indikatorius.

Aukštas      Žemas



Pastabos

- Tam tikrais atvejais gali būti rodomas netikslus likusios energijos lygis.

Maitinimo tiekimas naudojant sieninį elektros lizdą

Galite naudotis fotoaparatu, kai maitinimas tiekiamas iš sieninio elektros lizdo naudojant kintamosios srovės adapterį (pridedama).

1 Maitinimo elementų pakuotę įdėkite į fotoaparatą (50 psl.).

2 Prijunkite fotoaparatą prie sieninio elektros lizdo naudodami USB mikrokabelį (pridedama) ir kintamosios srovės adapterį (pridedama).

Pastabos

- Jei neliko maitinimo elementų energijos, fotoaparatas neįsijungs. Įdėkite pakankamai įkrautų maitinimo elementų pakuotę į fotoaparatą.
- Jei naudojamo fotoaparato maitinimas tiekiamas iš sieninio lizdo, monitoriuje turi būti rodoma piktograma .
- Jei maitinimas tiekiamas iš sieninio lizdo, neišimkite maitinimo elementų pakuotės. Išėmus maitinimo elementų pakuotę, fotoaparatas išsijungs.
- Neišimkite maitinimo elementų pakuotės, jei dega prieigos lemputė (18 psl.). Gali būti sugadinti atminties kortelės duomenys.
- Kol maitinimas įjungtas, maitinimo elementų pakuotė nebus įkraunama, net jei fotoaparatas prijungtas prie kintamosios srovės adapterio.
- Tam tikromis sąlygomis maitinimo elementai gali tiekti papildomą maitinimą, net jei naudojamas kintamosios srovės adapteris.
- Kai maitinimas tiekiamas naudojant USB jungtį, neištraukite USB mikrokabelio. Prieš ištraukdami USB mikrokabelį išjunkite fotoaparatą.
- Jei maitinimas tiekiamas per USB jungtį, fotoaparate gali pakilti temperatūra ir dėl to sutrumpės nepertraukiamo įrašymo trukmė.
- Kaip maitinimo šaltinį naudojant mobilųjį kroviklį reikia įsitikinti, kad jis iki galo įkrautas. Be to, naudodami atsižvelkite į likusią mobiliojo kroviklio energiją.

Kaip išimti maitinimo elementų pakuotę

Išjunkite fotoaparata. Pastumkite fiksavimo svirtelę įsitikinę, kad prieigos lempuotė (18 psl.) nešviečia, ir išimkite maitinimo elementų pakuotę.

Stenkitės, kad maitinimo elementų pakuotė nenukristų.

Fiksavimo svirtelė

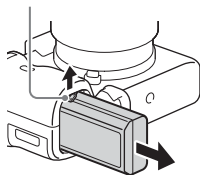

Atminties kortelės įdėjimas (paroduama atskirai)

- 1** Pastumkite atminties kortelės dangtelį, kad jį atidarytumėte.

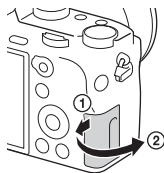

2 Įdėkite atminties kortelę.

- Įdėję atminties kortelę, kad nusklembtas kampas būtų orientuotas kaip parodyta, stumkite ją, kol užsifiksuos (pasigirs spragtelėjimas).

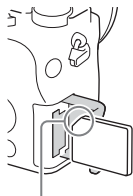

Įsitinkinkite, kad rautyto kampo kryptis tinkama.

3 Uždarykite dangtelį.

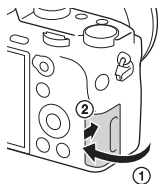

Atminties kortelės išėmimas

Įsitinkinkite, kad prieigos lemputė (18 psl.) nedega, tada vieną kartą paspauskite atminties kortelę.

Atminties kortelės formatavimas

Jei atminties kortelę šiame fotoaparate naudosite pirmą kartą, rekomenduojama ją fotoaparate suformatuoti (inicijuoti), kad ji stabiliau veiktų.

- Formatuojant iš atminties kortelės bus negrįžtamai ištrinti visi duomenys. Išsaugokite svarbius duomenis kompiuteryje ir kt.
- Norėdami suformatuoti pasirinkite mygtuką MENU →  (Setup) → [Format].

Galimos naudoti atminties kortelės

Šiame fotoaparate galima naudoti toliau nurodytų tipų atminties korteles. Tačiau negarantuojama, kad visų tipų atminties kortelės veiks tinkamai.

Atminties kortelė	Nuotraukos	Filmai		
		MP4	AVCHD	XAVCS
Memory Stick PRO Duo	✓	✓ (tik Mark2)	✓ (tik Mark2)	—
Memory Stick PRO-HG Duo™	✓	✓	✓	—
Memory Stick Micro™ (M2)	✓	✓ (tik Mark2)	✓ (tik Mark2)	—
SD atminties kortelė	✓	✓ ^{*1}	✓ ^{*1}	—
SDHC atminties kortelė				
SDXC atminties kortelė	✓	✓ ^{*1}	✓ ^{*1}	✓ ^{*2}
microSD atminties kortelė	✓	✓ ^{*1}	✓ ^{*1}	—
microSDHC atminties kortelė				
microSDXC atminties kortelė	✓	✓ ^{*1}	✓ ^{*1}	✓ ^{*2}

*1 SD 4 spartos klasė: **CLASS 4** arba spartesnės arba UHS 1 spartos klasė: **U1** arba spartesnės

*2 Visus šiuos reikalavimus atitinkančios atminties kortelės:

– talpa – 64 GB arba daugiau

– SD 10 spartos klasė: **CLASS 10** arba UHS 1 spartos klasė: **U1** arba spartesnės Įrašant 100 Mb/s ar didesne sparta, reikalinga UHS 3 spartos klasė: **U3**.

- Kiek nuotraukų ir kokios trukmės filmą galima įrašyti, žr. 92–95 psl. Žr. lenteles ir pasirinkite norimos talpos atminties kortelę.

Pastabos

- Garantija dėl tinkamo veikimo naudojant visas korteles nesuteikiama. Dėl atminties kortelių, kurių gamintojas nėra „Sony“, kreipkitės į atitinkamus gamintojus.
 - Jei su šiuo fotoaparatu naudojama „Memory Stick Micro“ laikmena arba „microSD“ atminties kortelė, būtinai naudokite tinkamą adapterį.
 - SDXC atminties kortelėje įrašytų vaizdų negalima importuoti į su „exFAT“* nesuderinamus kompiuterius ar AV įrenginius arba juose paleisti. Prieš jungdami įrenginį prie fotoaparato įsitinkite, kad jis suderinamas su „exFAT“.
- Fotoaparatą prijungus prie nesuderinamo įrenginio gali būti pateiktas raginimas suformatuoti kortelę.
- Atsakydami į šį raginimą niekada neformatuokite kortelės, nes tai atlikus bus ištrinti visi kortelėje saugomi duomenys.
- * „exFAT“ yra failų sistema, naudojama SDXC atminties kortelėse.

Objektyvo uždėjimas

Prieš uždėdami arba nuimdami objektyvą nustatykite fotoaparato maitinimo jungiklį į padėtį OFF.

1 Nuimkite fotoaparato korpuso dangtelį ir užpakalinį objektyvo dangtelį.

- Objektyvą keiskite greitai ir nedulkėtose vietose, kad į fotoaparato vidų nepatektų dulkių ar nešvarumų.
- Fotografuodami nuimkite priekinį objektyvo dangtelį.

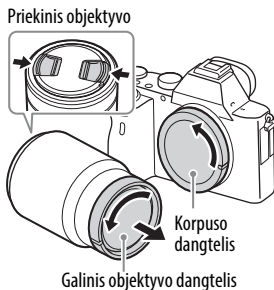

2 Objektyvą sumontuokite sulygindami baltas žymes (montavimo žymes), esančias ant objektyvo ir fotoaparato.

- Fotoaparatai laikykite nukreipę objektyvą žemyn, kad į fotoaparato vidų nepatektų dulkių.

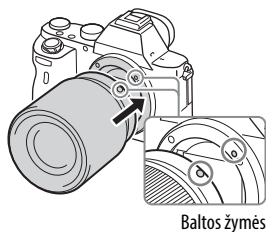

3 Švelniai stumdami objektyvą link fotoaparato, pasukite objektyvą pagal laikrodžio rodyklę, kol jis užsifiksuos ir pasigirs spragtelėjimas.

- Objektyvą uždėkite tiesiai.

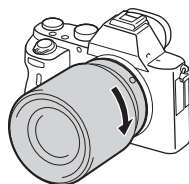

Pastabos

- Uždėdami objektyvą nepaspauskite objektyvo atleidimo mygtuko.
- Uždėdami objektyvą nenaudokite jėgos.
- Montuojant objektyvą su A jungtimi (parduodama atskirai) būtina naudoti montavimo adapterį (parduodama atskirai). Informacijos, kaip naudoti montavimo adapterį, žr. prie montavimo adapterio pridėtoje naudojimo instrukcijoje.
- Kai norite fotografuoti viso kadro vaizdus, naudokite objektyvą skirtą viso kadro fotoaparatai.
- Kai nešate fotoaparata su pritvirtintu objektyvu, tvirtai laikykite ir fotoaparata, ir objektyvą.
- Objektyvo nelaikykite paėmę už dalies, kuri išlenda reguliuojant priartinimą ar fokusuojant.

Kaip nuimti objektyvą

- 1 Įspauskite objektyvo atleidimo mygtuką iki galo ir sukite objektyvą prieš laikrodžio rodyklę, kol jis sustos.**

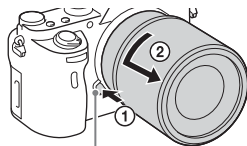

Objektyvo atleidimo mygtukas

- 2 Uždėkite priekinį ir galinį objektyvo dangtelius ir fotoaparato korpuso dangtelį.**

- Prieš uždėdami nuvalykite nuojū dulkes.

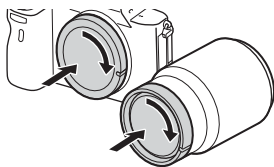

Pastabos apie objektyvo keitimą

Jei keičiant objektyvą į fotoaparato vidų patektų dulkių ar nešvarumų ir jie prikibtų prie vaizdo daviklio (įtaiso, šviesą paverčiančio elektros signalu) paviršiaus, vaizduose gali būti matoma tamsių dėmių, atsižvelgiant į fotografavimo aplinką.

Uždėdami / nuimdami objektyvą nedelskite ir tai atlikite nedulkėtose vietose.

Suderinami objektyvai

Su šiuo fotoaparatu suderinami objektyvai:

Objektyvas		Suderinamumas su fotoaparatu
Objektyvas (A jungtis)	Objektyvas suderinamas su 35 mm viso kadro formatu	✓ (Būtinai montavimo adapteris (parduodamas atskirai), suderinamas su viso kadro formatu)
	APS-C formato skirtasis objektyvas	✓* (Būtinai montavimo adapteris (parduodamas atskirai))
Objektyvas (E jungtis)	Objektyvas suderinamas su 35 mm viso kadro formatu	✓
	APS-C formato skirtasis objektyvas	✓*

* Vaizdai bus įrašomi APS-C formatu. Matymo kampas atitiks ant objektyvo nurodytą židinio nuotolį, padaugintą maždaug 1,5 karto. (Pavyzdžiui, matymo kampas bus 75 mm pritvirtinus 50 mm objektyvą.)

Kalbos ir laikrodžio nustatymas

Pirmą kartą įjungus fotoaparatai arba suaktyvinus funkcijas, pasirodys kalbos, datos ir laiko nustatymo ekranas.

1 Norėdami įjungti fotoaparatai, maitinimo jungiklį nustatykite į padėtį ON.

Pasirodys ekranas, kuriame bus galima nustatyti ekrane naudotiną kalbą.

- Norėdami išjungti fotoaparatai, maitinimo jungiklį nustatykite į padėtį OFF.

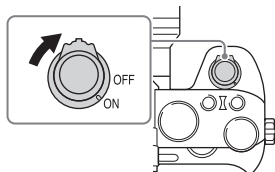

2 Pasirinkite norimą kalbą ir valdymo ratuke paspauskite ●.

Pateikiamas datos ir laiko nustatymo ekranas.

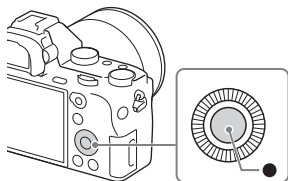

3 Patikrinkite, ar ekrane pasirinkta [Enter], tada paspauskite ●.

4 Pasirinkite norimą geografinę vietovę ir paspauskite ●.

5 Paspauskite ▲/▼ valdymo ratuke arba pasirinkite nustatymo elementą pasukdami valdymo ratuką, tada paspauskite ●.

6 Paspauskite ▲/▼/◀/▶ arba pasirinkite norimą nustatymą pasukdami valdymo ratuką, tada paspauskite ●.

7 Kartodami 5 ir 6 veiksmus nustatykite kitus elementus, tada pasirinkite [Enter] ir valdymo ratuke paspauskite ●.

Kaip atšaukti datos ir laiko nustatymo veiksmą

Paspausite mygtuką MENU.

Datos / laiko ir regiono tikrinimas bei atkūrimas

Datos ir laiko nustatymo ekranas parodomas automatiškai pirmą kartą įjungus fotoaparataž arba kai atsarginis įkraunamas maitinimo elementas iškraunamas. Norėdami nustatyti datą ir laiką, naudokite meniu.

Mygtukas MENU →  **(Setup)** →
[Date/Time Setup] arba **[Area Setting]**

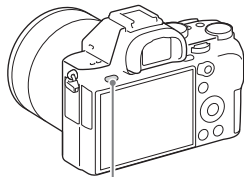

Mygtukas MENU

Fotoaparato paruošimas

Pastabos

- Datos įtraukimo į nuotrauką funkcijos šiame fotoaparate nėra. Galite įterpti datą į nuotrauką, tada nuotrauką išsaugoti arba išspausdinti naudodami PlayMemories Home (tik „Windows“) (89 psl.).



Datos ir laiko nustatymo išlaikymas

Šiame fotoaparate yra integruotas įkraunamas maitinimo elementas, kad datos ir laiko nustatymai būtų išlaikyti nepaisant to, ar maitinimas įjungtas ir maitinimo elementas įdėtas.

Aiškaus vaizdo fotografavimas išvengiant fotoaparato virpėjimo

Fotoaparato virpėjimas yra nepageidaujamas fotoaparato judėjimas, kuris įvyksta paspaudus užrakto mygtuką, dėl kurio vaizdas susilieja. Kad sumažintumėte fotoaparato virpėjimą, vadovaukitės toliau pateiktais nurodymais.

Fotoaparato virpėjimo įspėjimo indikatorius

Situacijose, kai fotoaparatas gali virpėti, mirksi « » (fotoaparato virpėjimo) indikatorius. Tokiu atveju naudokite trikojį arba blykstę.

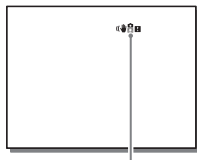

« » (fotoaparato virpėjimo įspėjimo) indikatorius

Pastabos

- Įspėjimo dėl fotoaparato virpėjimo indikatorius nerodomas toliau nurodytais atvejais.
 - Ekspozicijos režimas nustatytas į M / S arba filmuojant.

Funkcijos „SteadyShot“ naudojimas

Ši funkcija leidžia fotografuoti naudojamam objektyvui taikant optimalų fotoaparato virpėjimo kompensavimą.

1 Mygtukas MENU →  (Camera Settings) → [SteadyShot] → [On]

2 [SteadyShot Settings] → [SteadyShot Adjust.] → Pasirinkite norimą nustatymą.

Auto	Analizuojama objektyvo informacija ir automatiškai kompensuojamas fotoaparato virpėjimas.
Manual	Kompensuojamas fotoaparato virpėjimas naudojant židinio nuotolį, nustatytą su [SteadyS. Focal Len.] (8 mm–1000 mm). <ul style="list-style-type: none"> • Nustatykite objektyvo židinio nuotolį fotografuojant.

Pastabos

- Funkcija „SteadyShot“ gali neveikti optimaliai, kai maitinimas buvo ką tik įjungtas nukreipus fotoaparata į objektą arba kai užrakto mygtukas buvo nuspaustas iki galo nesustojus ties puse paspaudimo.
- Kai naudojate trikojį, išjunkite funkciją „SteadyShot“, nes funkcija „SteadyShot“ gali veikti netinkamai.
- Kai fotoaparatas iš objektyvo negali gauti židinio nuotolio, funkcija „SteadyShot“ neveikia tinkamai. Nustatykite [SteadyShot Adjust.] į [Manual] ir nustatykite [SteadyS. Focal Len.], kad atitiktų naudojamą objektyvą. Šiuo atveju nustatyta „SteadyShot“ židinio nuotolio vertė bus rodoma šone nuo «».
- Kai naudojate SEL16F28 objektyvą (parduodama atskirai) su telekeitikliu ir kt., nustatykite [SteadyShot Adjust.] į [Manual] ir nustatykite židinio nuotolį.
- Perjungus [SteadyShot] [On]/[Off] nustatymas vienu metu pasikeis fotoaparato korpuse ir objektyve.
- Kai pritvirtinamas objektyvas su „SteadyShot“ jungikliu, nustatymus galima pakeisti tik naudojant objektyvo jungiklį. Fotoaparate nustatymų pakeisti negalima.

Kaip tinkamai laikyti fotoaparatą

Stabilizuokite viršutinę kūno dalį ir užimkite padėtį, kurioje fotoaparatas nejuda.

Vaizdo ieškiklio režimas



Vaizdo ieškiklio režimas
(vertikali padėtis)



Monitoriaus režimas



① taškas

Viena ranka laiko fotoaparatą, o kita prilaiko objektyvą.

② taškas

Tvirtai stovėkite kojas laikydami pečių plotyje.

③ taškas

Nestipriai priglauskite alkūnes.

Kai fotografuojate priklaupę, stabilizuokite viršutinę kūno dalį atremdami alkūnę į kelį.

Okuliario antdėklo nuėmimas

Kai norite pritvirtinti kampo ieškiklį FDA-A1AM (parduodama atskirai) prie fotoaparato, nuimkite okuliario antdėklą.

Pakiškite pirštus po okuliario antdėklu ir pastumkite jį į viršų.

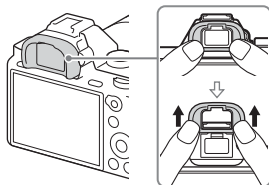

Pastabos

- Kai prie fotoaparato pritaisytas FDA-A1AM kampo ieškiklis (parduodama atskirai), perjunkite vaizdą iš vaizdo ieškiklio į ekraną pasirinkdami [Viewfinder(Manual)] arba [Monitor(Manual)] iš [FINDER/MONITOR] ⚙️ (Custom Settings).

Fotografavimas

Režimu [Auto Mode] fotoaparatas išanalizuoja objektą ir leidžia fotografuoti taikant atitinkamus nustatymus.

1 Norėdami įjungti fotoaparata, maitinimo jungiklį nustatykite į padėtį ON.

2 Režimo ratuką nustatykite į padėtį **AUTO** (Auto Mode).

- Spausdami režimo ratuko užrakto atleidimo mygtuką, esantį režimo ratuko viduryje, sukite režimo ratuką.

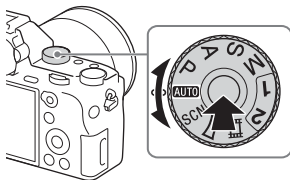

3 Laikydami fotoaparata žiūrėkite pro vaizdo ieškiklį.

4 Nustatykite objekto dydį.

Kai naudojate objektyvą su priartinimo svirtelė:

pastumkite priartinimo svirtelę.

Kai naudojate objektyvą su priartinimo žiedu:

pasukite priartinimo žiedą.

- Optinis priartinimas negalimas, kai pritvirtintas fiksuoto židinio nuotolio objektyvas.
- Jei optinio priartinimo diapazonas viršijamas, kai pritvirtintas valdomas priartinimo objektyvas, fotoaparatas automatiškai perjungiamas į kitą priartinimą nei optinis.



5 Iki pusės nuspauskite užrakto mygtuką, kad sufokusuotumėte vaizdą.

- Kai vaizdas bus sufokusuotas, išsižiebs indikatorius ● arba (●) .



6 Iki galo nuspauskite užrakto mygtuką, kad nufotografuotumėte vaizdą.

- Jei [Auto Obj. Framing] nuostata yra [Auto], fotografuojant veidus, artimus (makro) objektus arba „Lock-on AF“ sekamus objektus, fotoaparatas išanalizuoja sceną ir automatiškai apkarpo užfiksuotą vaizdą, kad kompozicija būtų tinkama. Įrašomi abu vaizdai – ir pradinis, ir apkarpytas.

Filmavimas

1 Norėdami pradėti įrašyti, paspauskite mygtuką MOVIE.

- Kai [MOVIE Button] numatytoji nuostata yra [Always], filmų įrašymas gali būti pradėtas veikiant bet kuriam režimui.

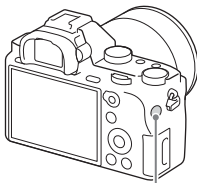

Mygtukas MOVIE

2 Norėdami sustabdyti įrašymą, dar kartą paspauskite mygtuką MOVIE.

Pastabos

- Įrašant filmą gali būti įrašytas veikiančio fotoaparato garsas. Garso įrašymą galite išjungti nustatydami [Audio Recording] kaip [Off] (39 psl.).
- Kad išvengtumėte priartinimo žiedo veikimo garso įrašymo, kai filmuojate naudodami valdomą priartinimo objektyvą, rekomenduojame įrašyti filmus naudojant priartinimo svirtelę. Kai pastumiate priartinimo svirtelę, padėkite pirštą ant svirtelės ir valdykite ją neperjungdami.
- Filmo nepertraukiamo įrašymo laikas priklauso nuo aplinkos temperatūros arba fotoaparato būklės. Žr. „Pastabos apie nepertraukiamą filmų įrašymą“ (96 psl.).
- Kai rodoma piktograma [H], fotoaparato temperatūra yra per aukšta. Išjunkite fotoaparatą ir palaukite, kol jo temperatūra nukris.
- Jei nepertraukiamai įrašote ilgą laiką, galite pajusti, kad fotoaparatas įšilo. Tai normalu. Be to, gali būti rodoma [Internal temp. high. Allow it to cool.]. Tokiu atveju išjunkite fotoaparatą ir palaukite, kol jis vėl bus parengtas fotografuoti.
- Atsižvelgiant į aplinkybes, filmuojant gali būti įrašytas dirželio, skirto kabinti ant peties, kabliuko (trikampio formos) užsifiksavimo garsas.

Vaizdų atkūrimas

1 Paspausite mygtuką .

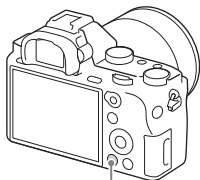

Mygtukas 

2 Pasirinkite vaizdą paspausdami  /  valdymo ratuke.

- Norėdami atkurti filmus, paspauskite  valdymo ratuke.

Jei, atkurdami filmą, paspausite  valdymo ratuke, bus atidarytas valdymo skydelis.

Valdymo skydelis	Veiksmas atkuriant filmą
	Atkūrimas
	Pristabdyti
	Greitai persukti pirmyn
	Greitai persukti atgal
	Sulėtintas atkūrimas pirmyn
	Sulėtintas atkūrimas atgal
	Kitas filmas
	Ankstesnis filmas
	Kadrą persukti pirmyn
	Kadrą persukti atgal
	Garsumo nustatymai
	Uždaro valdymo skydelį

Pastabos

- Kitais įrenginiais įrašytų filmų gali nepavykti atkurti šiuo fotoaparatu.

Nuotraukų ir filmų perjungimas

Norėdami atkurti nuotraukas, nustatykite [View Mode] į [Folder View(Still)], o norėdami atkurti filmus, nustatykite [View Mode] į [Folder View(MP4)], [AVCHD View], [XAVC S HD View] arba [XAVC S 4K View]. Kai pasirenkate [Date View], ir nuotraukos, ir filmai ekrane bus rodomi išrikiuoti pagal datą.

Mygtukas MENU →  (Playback) → [View Mode] → Pasirinkite norimą režimą.

Atkūrimo funkcijos

Toliau nurodytos patogios atkūrimo funkcijos.

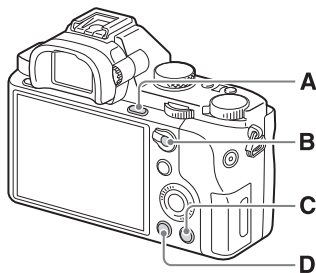

- A** Padidinami arba sumažinami vaizdai.
- Pasukite valdymo ratuką, kad padidintumėte arba sumažintumėte vaizdą. Pasukite priekinį arba galinį parinkiklį, kad perjungtumėte į tolesnį / ankstesnį vaizdą.
- B** Vaizdų rodyklės ekranas
- Galite pasirinkti norimą rodyti vaizdų skaičių: mygtukas MENU → (Playback) → [Image Index]
- C** Panaikinami nereikalingi vaizdai.
- D** Perjungiama į atkūrimo ekraną.



Vaizdų naikinimas

Panaikinę vaizdą jo atkurti negalėsite. Prieš tęsdami įsitikinkite, kad vaizdą norite panaikinti.

- 1 Kol rodomas norimas panaikinti vaizdas, paspauskite mygtuką  (panaikinti).**

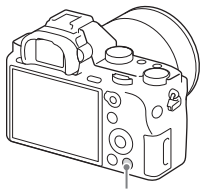

Mygtukas  (naikinti)

- 2 Pasirinkite [Delete] naudodami ▲ / ▼ valdymo ratuke, tada paspauskite ●.**

- Norėdami vienu metu panaikinti kelis vaizdus, pasirinkite mygtuką MENU →  (Playback) → [Delete].

Pastabos



- Apsaugotų vaizdų panaikinti negalima.

Fotografavimo režimo pasirinkimas

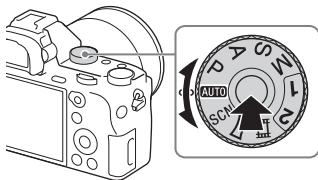
Spausdami režimo ratuko užrakto atleidimo mygtuką, esantį režimo ratuko viduryje, sukite režimo ratuką.















Galimi toliau nurodyti fotografavimo režimai.

AUTO (Auto Mode)	Leidžia fotografuoti nejudančius vaizdus su automatiškai sureguliuotais nustatymais.
P (Program Auto)	Leidžia fotografuoti su automatiškai sureguliuota ekspozicija (užrakto greičiu ir diafragmos verte). Kitus nustatymus galima reguliuoti rankiniu būdu.
A (Aperture Priority)	Fotografuoja sureguliuojant diafragmą ir keičiant fokusavimo diapazoną arba nesufokusuojant fono.
S (Shutter Priority)	Sureguliuoja užrakto greitį, kad būtų parodytas objekto judesys.
M (Manual Exposure)	Leidžia fotografuoti rankiniu būdu suregulius ekspoziciją (užrakto greitį ir diafragmos vertę), naudojantis priekiniu ar galiniu ratuku.
1/2 (Memory recall)	Išskviečia nustatymus, iš anksto užregistruotus dalyje [Memory], esančioje  (Camera Settings).
SCN (Scene Selection)	Galima fotografuoti naudojant iš anksto nustatytus nustatymus, atsižvelgiant į sceną.
 (Sweep Panorama)	Leidžia fotografuoti panoraminius vaizdus, sujungiant keletą vaizdų.
 (Movie)	Leidžia keisti fotografavimo nustatymus ir filmuoti filmą.

Funkcijos, pasiekiamos kiekvienu fotografavimo režimu

Funkcijos, kurias galite naudoti, priklauso nuo pasirinkto fotografavimo režimo.

Tolesnėje lentelėje „✓“ nurodo, kad funkcija pasiekiamą, o „-“ nurodo, kad funkcija nepasiekiamą.

Shoot Mode		Exposure Comp.	Self-timer	Cont. Shooting	Face Detection	Smile Shutter	Auto Obj. Framing
AUTO		-	✓	✓	✓	✓	✓
SCN		-	✓	-	✓	✓	✓
		-	-	✓	✓	✓	-
		-	✓	-	✓	✓	✓
		-	✓	-	-	-	✓
		-	✓	-	-	-	✓
		-	✓	-	-	-	✓
		-	✓	-	✓	-	-
		-	✓	-	✓	✓	✓
		-	✓	-	✓	-	-
	✓	-	-	-	-	-	
P		✓	✓	✓	✓	✓	✓
A		✓	✓	✓	✓	✓	✓
S		✓	✓	✓	✓	✓	✓
M		-*	✓	✓	✓	✓	✓
		✓*	-	-	✓	-	-



* Kai fotografavimo režimas nustatytas kaip M, ekspoziciją galima reguliuoti tik kai [ISO] nuostata yra [ISO AUTO].

Ivairių funkcijų naudojimas

Šiame vadove supažindinama, kaip naudotis fotoaparatu, ir pateikiamas funkcijų sąrašas. Jei reikia daugiau informacijos apie fotoaparata, žr. „Pagalbos žinynas“ (2 psl.), kuriame pateiktos išsamios daugelio funkcijų instrukcijos.

Image Size (nuotrauka)

Kuo didesnis vaizdo dydis, tuo daugiau detalių atkurama spausdinant vaizdą ant didelio formato popieriaus. Kuo mažesnis vaizdo dydis, tuo daugiau vaizdų galima įrašyti.

Mygtukas MENU →  (Camera Settings) →  Image Size] →
Pasirinkite norimą nustatymą.

Kai [Aspect Ratio] yra 3:2		Kai [Aspect Ratio] yra 16:9	
L:42M	7952 × 5304 piksel.	L:36M	7952 × 4472 piksel.
M:18M	5168 × 3448 piksel.	M:15M	5168 × 2912 piksel.
S:11M	3984 × 2656 piksel.	S:8.9M	3984 × 2240 piksel.

Kai [APS-C/Super 35mm] nustatoma į [On]

Kai [Aspect Ratio] yra 3:2		Kai [Aspect Ratio] yra 16:9	
L:18M	5168 × 3448 piksel.	L:15M	5168 × 2912 piksel.
M:11M	3984 × 2656 piksel.	M:8.9M	3984 × 2240 piksel.
S:4.5M	2592 × 1728 piksel.	S:3.8M	2592 × 1456 piksel.

Pastabos

- Kai  Quality] nustatyta į [RAW] arba [RAW & JPEG], RAW vaizdų dydis atitinka [L].









File Format

Mygtukas MENU →  (Camera Settings) →  File Format] →

Pasirinkite norimą režimą.

XAVC S 4K	Įrašomi XAVC S filmai 4K raiška (24p / 30p / 25p). Šis formatas palaiko didesnę dažnį bitais nei AVCHD arba MP4. Garsas: LPCM
XAVC S HD	Įrašomi XAVC S filmai (24p / 30p / 25p / 60p / 50p / 120p / 100p). Šis formatas palaiko didesnę dažnį bitais nei AVCHD arba MP4. Garsas: LPCM
AVCHD	Įrašomi AVCHD filmai (60i / 50i / 24p / 25p / 60p / 50p). Šis formatas tinka žiūrėti filmus didelės raiškos TV. Garsas: Dolby Digital
MP4	Įrašomi MP4 (AVC) filmai. Šis formatas tinkamas norint įkelti į žiniatinklį, siųsti el. paštu ir t. t. Garsas: AAC

Pastabos

- Kai fotografuojate [ File Format] nustatę į [XAVC S 4K], o [ Record Setting] nustatę į [30p 100M], [25p 100M] arba [24p 100M], būtina SDXC atminties kortelė, atitinkanti visas nurodytas sąlygas (57 psl.).
 - Talpa – 64 GB arba daugiau
 - UHS 3 spartos klasė: **3**
- Kai fotografuojate [ File Format] nustatę į [XAVC S 4K], o [ Record Setting] nustatę į [30p 60M], [25p 60M] arba [24p 60M] ar kai fotografuojate [ File Format] nustatę į [XAVC S HD], būtina SDXC atminties kortelė, atitinkanti visas nurodytas sąlygas (57 psl.).
 - Talpa – 64 GB arba daugiau
 - SD 10 spartos klasė: **CLASS 10** arba UHS 1 spartos klasė: **1** arba spartesnės
- Kai [ File Format] nustatoma į [XAVC S 4K], [HDMI Info. Display] laikinai nustatoma į [Off].
- Kai [ File Format] nustatoma į [XAVC S 4K], o fotoaparatas prijungiamas prie HDMI įrenginio norint įrašyti filmą, ekrane vaizdas nebus rodomas.
- Kai [ File Format] nustatoma į [XAVC S 4K] ir fotoaparatas prijungiamas prie HDMI įrenginio, [Smile/Face Detect.] ir [Center Lock-on AF] laikinai nustatoma į [Off].

- Kai [File Format] nustatoma į [XAVC S 4K], o [Dual Video REC] nustatoma į [On], [Smile/Face Detect.], [Center Lock-on AF] ir [REC Control] laikinai nustatoma į [Off]. Be to, net jei fotoaparatas prijungtas prie HDMI įrenginio, vaizdas nepateikiamas HDMI įrenginyje, kol rašomas filmas.
- Kai [File Format] nustatoma į [XAVC S 4K], [APS-C/Super 35mm] galima nustatyti į [Off] arba [On].

Record Setting

Kuo didesnis dažnis bitais, tuo geresnė vaizdo kokybė.

Mygtukas MENU →  (Camera Settings) →  Record Setting → Pasirinkite norimą režimą.

Kai [File Format] nustatyta į [XAVC S 4K]

Record Setting	Dažnis bitais	Aprašas
30p 100M/ 25p 100M	Maždaug 100 Mbps	Įrašomi aukščiausios vaizdo kokybės 3840 × 2160 (30p / 25p) raiškos filmai.
30p 60M/ 25p 60M	Maždaug 60 Mbps	Įrašomi aukštos vaizdo kokybės 3840 × 2160 (30p / 25p) raiškos filmai.
24p 100M* / -	Maždaug 100 Mbps	Įrašomi aukščiausios vaizdo kokybės 3840 × 2160 (24p) raiškos filmai. Taip sukuriamą kino teatro atmosfera.
24p 60M* / -	Maždaug 60 Mbps	Įrašomi aukštos vaizdo kokybės 3840 × 2160 (24p) raiškos filmai. Taip sukuriamą kino teatro atmosfera.

Kai [File Format] nustatyta į [XAVC S HD]

Record Setting	Dažnis bitais	Aprašas
60p 50M/ 50p 50M	Maždaug 50 Mbps	Įrašomi aukštos vaizdo kokybės 1920 × 1080 (60p / 50p) raiškos filmai.
30p 50M/ 25p 50M	Maždaug 50 Mbps	Įrašomi aukštos vaizdo kokybės 1920 × 1080 (30p / 25p) raiškos filmai.
24p 50M* / -	Maždaug 50 Mbps	Įrašomi aukštos vaizdo kokybės 1920 × 1080 (24p) raiškos filmai. Taip sukuriamą kino teatro atmosfera.

Record Setting	Dažnis bitais	Aprašas
120p 50M/ 100p 50M	Maždaug 50 Mbps	Įrašoma didelė sparta, 1280 × 720 (120p / 100p) raiška. Filmus galima įrašyti 120 kadru/sek. / 100 kadru/sek. sparta. <ul style="list-style-type: none"> Naudodami suderinamą redagavimo įrangą galite sukurti sklandesnius lėtai judančių objektų vaizdus.

Kai [File Format] nustatyta į [AVCHD]

Record Setting	Dažnis bitais	Aprašas
60i 24M(FX)/ 50i 24M(FX)	24 Mbps (maks.)	Įrašomi aukštos vaizdo kokybės 1920 × 1080 (60i / 50i) raiškos filmai.
60i 17M(FH)/ 50i 17M(FH)	Maždaug 17 Mbps (vid.)	Įrašomi standartinės vaizdo kokybės 1920 × 1080 (60i / 50i) raiškos filmai.
60p 28M(PS)/ 50p 28M(PS)	28 Mbps (maks.)	Įrašomi aukštos vaizdo kokybės 1920 × 1080 (60p / 50p) raiškos filmai.
24p 24M(FX)/ 25p 24M(FX)	24 Mbps (maks.)	Įrašomi aukštos vaizdo kokybės 1920 × 1080 (24p / 25p) raiškos filmai. Taip sukuriamą kino teatro atmosfera.
24p 17M(FH)/ 25p 17M(FH)	Maždaug 17 Mbps (vid.)	Įrašomi standartinės vaizdo kokybės 1920 × 1080 (24p / 25p) raiškos filmai. Taip sukuriamą kino teatro atmosfera.

Kai [File Format] nustatyta į [MP4]

Record Setting	Dažnis bitais	Aprašas
1920×1080 60p 28M/ 50p 28M	Maždaug 28 Mbps (vid.)	Įrašomi aukštos vaizdo kokybės 1920 × 1080 (60p / 50p) raiškos filmai.
1920×1080 30p 16M/ 25p 16M	Maždaug 16 Mbps (vid.)	Įrašomi standartinės vaizdo kokybės 1920 × 1080 (30p / 25p) raiškos filmai.
1280×720 30p 6M/ 25p 6M	Maždaug 6 Mbps (vid.)	Įrašomi mažo failo dydžio 1280 × 720 (30p / 25p) raiškos filmai.

* Tik kai [NTSC/PAL Selector] nustatyta į NTSC

Pastabos

- Filmai, įrašyti naudojant nuostatas [60p 28M(PS)] / [50p 28M(PS)] / [60i 24M(FX)] / [50i 24M(FX)] / [24p 24M(FX)] / [25p 24M(FX)] programoje [Record Setting], yra konvertuojami „PlayMemories Home“, kad būtų galima sukurti AVCHD įrašymo diską. Toks konvertavimas gali užtrukti ilgai. Be to, negalite sukurti pradinės vaizdo kokybės disko. Jei norite išlaikyti pradinę vaizdo kokybę, savo filmus saugokite „Blu-ray“ diskuose.
- Norint 60p / 50p / 24p / 25p filmus atkurti TV, jis turi būti suderinamas su 60p / 50p / 24p / 25p formatais. Jei TV nesuderinamas su 60p / 50p / 24p / 25p formatu, 60p / 50p / 24p / 25p filmai bus rodomi kaip 60i / 50i formato filmai.
- Kai naudojate nurodytas funkcijas, negalima nustatyti [Record Setting] į [120p 50M]/[100p 50M].
 - [Intelligent Auto]
 - [Superior Auto]
 - [Scene Selection]
- Kai [Record Setting] nustatoma į [120p 50M]/[100p 50M], [APS-C/Super 35mm] nustatoma į [On].
- Galite įrašyti filmus „Super“ 35 mm formatu, kai [APS-C/Super 35mm] nustatyta į [On] (42 psl.).

Automatinio fokusavimo funkcijos







[Focus Mode]: Galite pasirinkti fokusavimo metodą pagal objekto judėjimą.

Mygtukas MENU →  **(Camera Settings)** → **[Focus Mode]** → **Pasirinkite norimą nustatymą.**

AF-S (Single-shot AF)	Sureguliuavus fokusavimą jis užfiksuojamas. Ši režimą naudokite, kai objektas nejuda.
AF-A (Automatic AF)	[Single-shot AF] ir [Continuous AF] perjungiamo pagal objekto judėjimą. Kai užrakto mygtukas nuspaudžiamas iki pusės, fotoaparatas užfiksuoja židinį nustatęs, kad objektas nejuda, arba toliau fokusuoja, kai objektas juda.
AF-C (Continuous AF)	Fokusuojama, kol užrakto mygtukas laikomas nuspauštas iki pusės. Ši režimą naudokite, kai objektas juda.

[Focus Area]: Galite pasirinkti fokusavimo vietą. Naudokite šią funkciją, kai automatinio fokusavimo režimu pasiekti tinkamą fokusavimą sudėtinga.

Mygtukas MENU →  **(Camera Settings)** → **[Focus Area]** → **Pasirinkite norimą nustatymą.**

 (Wide)	Objektas automatiškai fokusuojamas visuose vaizdo diapazonuose.
 (Zone)	Ekrane pasirenkama zona, kurioje fokusuoti. Zoną sudaro devynios fokusavimo sritys ir gaminys fokusavimo sritį pasirenka automatiškai.
 (Center)	Automatiškai fokusuojamas vaizdo centre esantis objektas.
 (Flexible Spot)	Leidžia perkelti AF diapazono rėmelį į pasirinktą ekrano vietą ir sufokusuoti ypač mažą objektą siauroje vietoje. Lankstaus taško fotografavimo ekrane pasukdami valdymo ratuką galite keisti AF diapazono ieškiklio rėmelio dydį.
 (Expand Flexible Spot)	Jei gaminiui nepavyksta sufokusuoti atskiro pasirinkto taško, jis naudoja fokusavimo taškus aplink lankstųjį tašką, kaip antrąją pagal pirmenybę sritį, kurią reikia sufokusuoti.
  (Lock-on AF)	Laikant iki pusės nuspaustą užrakto mygtuką, gaminys seka objektą pasirinktoje automatinio fokusavimo srityje. Nukreipkite žymeklį į [Lock-on AF] [Focus Area] nustatymo ekrane, tada pasirinkite norimą pradinę sekimo sritį paspausdami valdymo ratuką kairėn / dešinėn. Sekimo pradžios sritį į bet kurį norimą tašką galite perkelti nurodydami sritį kaip lankstųjį tašką arba lankstųjį tašką išplėsdami.

Silent Shooting

Galite fotografuoti be užrakto garso.

Mygtukas MENU →  **(Custom Settings)** →  **Silent Shooting** → **Pasirinkite norimą nustatymą.**

Pastabos

- Funkciją [📷 Silent Shooting] naudokite savo nuožiūra, atsižvelgdami į privatumą ir portreto subjekto teises.
- Net jei [📷 Silent Shooting] nustatoma į [On], vis tiek bus šioks toks garsas.
- Net jei [📷 Silent Shooting] nustatoma į [On], vis tiek bus girdimas diafragmos ir fokusavimo veikimo garsas.
- Kai nejudančius vaizdus fotografuojate naudodami funkciją [📷 Silent Shooting] su mažu ISO jautrumu, jei fotoaparata nukreipiate į labai šviesų šaltinį, ryškios sritys ekrane gali būti vaizduojamos tamsiau.
- Kai išjungiamas maitinimas, užrakto garsas bus girdimas retai. Tai nėra gedimas.
- Galimas vaizdo iškraipymas, sukeltas objekto arba fotoaparato judėjimo.
- Jei fotografuojate esant momentiniam apšvietimui arba mirksėjimui, pvz., kitų fotoaparataų blyksčių šviesoje arba esant fluorescenciniam apšvietimui, vaizde gali būti matoma ruožų.
- Jei norite išjungti pytelėjimą, kuris girdimas, kai objektas sufokusuotas arba veikia laikmatis, [Audio signals] nustatykite į [Off].
- Net jei [📷 Silent Shooting] nustatoma į [On], užrakto garsas gali būti girdimas tokiomis aplinkybėmis:
 - [White Balance] nustatyta į [Custom Setup].
 - [Face Registration]
- Negalima pasirinkti [📷 Silent Shooting], kai režimo ratukas nustatytas ne ties P/A/S/M.
- Kai [📷 Silent Shooting] nustatoma į [On], nepasiekiamos tampa šios funkcijos: „Cont. Shooting“/„Flash shooting“/Auto HDR/Picture Effect/Picture Profile/Long Exposure NR/e-Front Curtain Shut./S. Auto Img. Extract./„BULB shooting“/Multi Frame NR
- Kai fotografuojama naudojant iš „PlayMemories Camera Apps“ atsisiųstą funkciją, [📷 Silent Shooting] atšaukiama.
- Mažiausia ISO jautrumo vertė yra ISO 100.
- Kai įjungiate fotoaparata, laikas, po kurio galite pradėti rašyti, pailgėja 0,5 sekundės.

Kaip naudoti vienu palietimu valdomas funkcijas „Wi-Fi“ ir NFC

Naudodami fotoaparato vienu palietimu valdomas funkcijas „Wi-Fi“ ir NFC, galite atlikti toliau nurodytus veiksmus.

Vaizdus išsaugoti kompiuteryje.



Perkelti vaizdus iš fotoaparato į išmanųjį telefoną.



Išmanųjį telefoną naudoti kaip fotoaparato nuotolinio valdymo pultą.

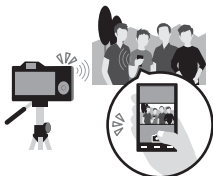

Nuotraukas peržiūrėti televizoriuje.



Išsamesnės informacijos apie vienu palietimu valdomas funkcijas „Wi-Fi“ ir NFC žr. pridedamame dokumente „„Wi-Fi“ ryšio / vienu palietimu išskviečiamų funkcijų (NFC) vadovas“ arba „Pagalbos žinynas“ (2 psl.).

Kaip prijungti fotoaparatã prie belaidzio prieigos taško

Prijunkite fotoaparatã prie belaidzio prieigos taško. Prieš pradėdami procedūrą, įsitinkinkite, kad žinote savo belaidzio prieigos taško SSID (belaidzio prieigos taško pavadinimą) ir slaptažodį.

1 Mygtukas MENU →  (Wireless) → [Access Point Set.]

2 Naudokite ▲/▼ valdymo ratuke, kad pasirinktumėte prieigos tašką, prie kurio norite prisijungti. Paspauskite ● valdymo ratuko centre ir įveskite slaptažodį, jei prie belaidzio prieigos taško yra rakto piktograma, o tada pasirinkite [OK].

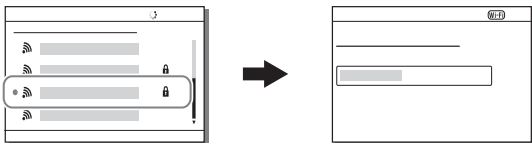

Pastabos

- Jei nepavyksta užmegzti ryšio, žr. belaidzio prieigos taško naudojimo instrukciją arba kreipkitės į prieigos taško administratorių.
- Norėdami vaizdus išsaugoti kompiuteryje, jame įdiekite toliau nurodytą specialią programinę įrangą.

Jei naudojama „Windows“: PlayMemories Home

<http://www.sony.net/pm/>

Jei naudojama „Mac“: belaidis automatinis importavimas

<http://www.sony.co.jp/imsoft/Mac/>

Taikomųjų programų įtraukimas į fotoaparatą (PlayMemories Camera Apps)

Galite į fotoaparatą įtraukti norimas funkcijas prisijungę prie taikomųjų programų atsisiuntimo svetainės  („PlayMemories Camera Apps“) internete.

Taikomųjų programų atsisiuntimas

1 Prisijunkite prie taikomųjų programų atsisiuntimo svetainės.

<http://www.sony.net/pmca/>

- Daugiau informacijos apie siunčiantis reikalingą kompiuterio aplinką žr. taikomųjų programų atsisiuntimo svetainėje.

2 Norėdami gauti paslaugos paskyrą laikykitės ekrane pateiktų nurodymų (tik pirmą kartą).

- Jei paskyrą turite, prisijunkite prie taikomųjų programų atsisiuntimo svetainės.

3 Pasirinkite norimą taikomąją programą ir atsisiųskite ją į fotoaparatą vykdydami ekrane pateiktas instrukcijas.

- Vykdydami ekrane pateiktas instrukcijas, USB mikrokabeliu (pridedama) prijunkite fotoaparatą prie kompiuterio.

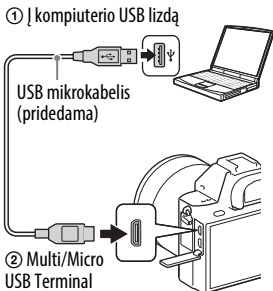



Pastabos

- Taikomųjų programų atsiuntimo funkcija gali būti nepasiekama kai kuriose šalyse ir regionuose. Daugiau informacijos rasite pirmiau nurodytoje taikomųjų programų atsiuntimo svetainėje.



Kaip atsisiųsti taikomąsias programas tiesiogiai naudojant fotoaparato „Wi-Fi“ ryšio funkciją

Taikomąsias programas galite atsisiųsti ir neprisijungę prie kompiuterio, naudodami „Wi-Fi“ funkciją.

Pasirinkite mygtuką MENU →  (Application) → [Application List] →  (PlayMemories Camera Apps), tada vykdydami ekrane pateiktas instrukcijas atsisiųskite taikomąsias programas.

- Gaukite paslaugos paskyrą iš anksto.
- Pasirinkite mygtuką MENU →  (Wireless) → [Access Point Set.] → pageidaujamas prieigos taškas → pakeiskite [IP Address Setting] į [Auto], jei nustatyta į [Manual].

Taikomosios programos paleidimas**1 Mygtukas MENU →  (Application) → [Application List] → Pasirinkite norimą paleisti taikomąją programą.**

- Galite naudoti meniu [One-touch(NFC)], kad įdiegtumėte NFC vienu palietimu iškviečiamas funkcijas ir iškviešti taikomąsias programas paprasčiausiai prilietę išmanųjį telefoną prie fotoaparato žymės .
- Prieš naudodami NFC vienu palietimu iškviečiamas funkcijas, nustatykite taikomąsias programas, kurias norite iškviešti, pagal toliau nurodytą procedūrą. Mygtukas MENU →  (Wireless) → [One-touch(NFC)] → pageidaujama taikomoji programa
Kai ekrane rodomas fotografavimo ekranas, prilieskite išmanųjį telefoną prie fotoaparato.
- „Smart Remote Embedded“ priskiriama [One-touch(NFC)] pagal numatytąjį nustatymą.

RAW vaizdų kūrimas (Image Data Converter)

Naudodami „Image Data Converter“, galite atlikti toliau nurodytus veiksmus.

- Galite atkurti ir redaguoti RAW formatu įrašytus vaizdus, atlikdami įvairias korekcijas, pvz., koreguodami tonų kreivę ar ryškumą.
- Galite koreguoti vaizdus, taikydami baltos spalvos balansą, keisdami ekspoziciją, [Creative Style] ir kt.
- Galite išsaugoti kompiuteryje rodomus ir redaguotus vaizdus. Vaizdą galite išsaugoti RAW formatu arba bendruoju failo formatu.
- Galite parodyti ir palyginti šiuo fotoaparatu įrašytus RAW ir JPEG vaizdus.
- Vaizdus galite įvertinti 5 balais.
- Galite pritaikyti spalvų etiketes.

Kaip įdiegti „Image Data Converter“

Kompiuteryje naudodami interneto naršyklę, eikite į nurodytą URL, tada atsisiųskite „Image Data Converter“ vadovaudamiesi ekrane pateiktomis instrukcijomis.

<http://www.sony.co.jp/ids-se/>

- Reikia interneto ryšio.
- Informacijos apie operaciją žr. „Image Data Converter“ pagalbos puslapyje (tik anglų k.):
<http://www.sony.co.jp/ids-se/>
- Be to, galite skaityti „Žinynas“, esantį „Image Data Converter“ meniu juostoje.

Vaizdų importavimas į kompiuterį ir naudojimas (PlayMemories Home)

Naudojant programinę įrangą „PlayMemories Home“ nuotraukas ir filmus galima importuoti į kompiuterį ir naudoti. Norint į kompiuterį importuoti XAVC S arba AVCHD filmus, būtina turėti „PlayMemories Home“.



Vaizdų importavimas iš fotoaparato



Importuotų vaizdų atkūrimas



Vaizdų bendrinimas per „PlayMemories Online“™



Sistemoje „Windows“ galimos ir toliau nurodytos funkcijos.



Vaizdų peržiūra kalendoriuje



Filmų diskų kūrimas



Vaizdų įkėlimas į tinklo tarnybas

- Galite atsisiųsti „Image Data Converter“ arba „Remote Camera Control“ ir pan. vykdydami toliau nurodytus veiksmus. Prijunkite fotoaparataž prie kompiuterio → paleiskite PlayMemories Home → spustelėkite [Notifications].

Pastabos

- Norint naudotis „PlayMemories Online“ ar kitomis tinklo paslaugomis, reikalingas interneto ryšys. „PlayMemories Online“ ar kitos tinklo paslaugos gali būti neprieinamos kai kuriose šalyse ar regionuose.
- Apie programinę įrangą „Mac“ žr. toliau nurodytu URL: <http://www.sony.co.jp/imsoft/Mac/>
- Jei programinė įranga PMB („Picture Motion Browser“), tiekiamas su modeliais, išleistas iki 2011 metų, jau įdiegtas jūsų kompiuteryje, diegiant vietoje jos bus įrašyta „PlayMemories Home“. Naudokitės „PlayMemories Home“, pakeitusia PMB.

- Filmai, įrašyti naudojant nuostatas [60p 28M(PS)] / [50p 28M(PS)], [60i 24M(FX)] / [50i 24M(FX)] arba [24p 24M(FX)] / [25p 24M(FX)], esančias [RECORD] Record Setting] programoje „PlayMemories Home“ yra konvertuojami, kad būtų galima sukurti AVCHD įrašymo diską. Toks konvertavimas gali užtrukti ilgai. Be to, negalite sukurti disko su pradine vaizdo kokybe. Jei norite išlaikyti pradinę vaizdo kokybę, savo filmus saugokite „Blu-ray“ diskuose.

Kaip įdiegti „PlayMemories Home“

Kompiuteryje naudodami interneto naršyklę, eikite į nurodytą URL, tada atsisiųskite „PlayMemories Home“ vadovaudamiesi ekrane pateiktomis instrukcijomis.

<http://www.sony.net/pm/>

- Reikia interneto ryšio.
- Informacijos apie operaciją žr. „PlayMemories Home“ pagalbos puslapyje (tik anglų k.):

<http://www.sony.co.jp/pmh-se/>

Funkcijų įtraukimas į „PlayMemories Home“

Kai fotoaparatai prijungiate prie kompiuterio, į „PlayMemories Home“ galima įtraukti naujų funkcijų. Fotoaparatai rekomenduojama prijungti prie kompiuterio, net jei „PlayMemories Home“ kompiuteryje jau įdiegta.

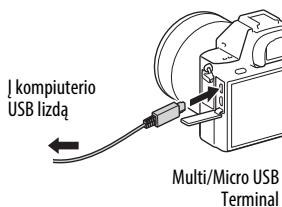

Fotoaparato valdymas naudojant kompiuterį (Remote Camera Control)

Prijunkite fotoaparatą prie kompiuterio. Naudodami „Remote Camera Control“, galite:

- Nustatyti fotoaparatą arba įrašyti vaizdą iš kompiuterio.
- Įrašyti vaizdą tiesiai į kompiuterį.
- Fotografuoti, naudodami intervalo laikmatį.

Prieš naudodami nustatykite šiuos nustatymus: mygtukas MENU →  (Setup) → [USB Connection] → [PC Remote]

„Remote Camera Control“ diegimas

Kompiuteryje naudodami interneto naršyklę, eikite į nurodytą URL, tada atsisiųskite „Remote Camera Control“ vadovaudamiesi ekrane pateiktomis instrukcijomis.

Windows:

<http://www.sony.co.jp/imsoft/Win/>

Mac:

<http://www.sony.co.jp/imsoft/Mac/>

- Reikia interneto ryšio.
- Informacijos apie operaciją žr. „Žinynas“.

Kaip patikrinti vaizdų skaičių ir filmų įrašymo laiką

Kai į fotoaparatai įdedate atminties kortelę ir maitinimo jungiklį nustatote į padėtį ON, ekrane rodomas galimų įrašyti vaizdų skaičius (jei toliau fotografuosite nekeisdami esamų nustatymų).

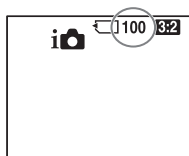

Pastabos

- Kai ima geltonai mirksėti „0“ (įrašyti galimų vaizdų skaičius), atminties kortelė yra pilna. Pakeiskite atminties kortelę kita arba panaikinkite dabartinėje atminties kortelėje esančius vaizdus (45, 74 psl.).
- Kai ima geltonai mirksėti NO CARD (įrašyti galimų vaizdų skaičius), tai reiškia, kad nėra įdėta atminties kortelė. Įdėkite atminties kortelę.

Vaizdų, kuriuos galima įrašyti atminties kortelėje, skaičius

Toliau pateiktoje lentelėje parodyti apytiksliai skaičiai, kiek vaizdų galima įrašyti atminties kortelėje, suformatuotoje šiuo fotoaparatu. Reikšmės nustatytos naudojant „Sony“ standartines atminties korteles, skirtas bandymams. Šios reikšmės gali skirtis atsižvelgiant į fotografavimo sąlygas ir naudojamos atminties kortelės tipą.

Image Size: L: 42M

Aspect Ratio: 3:2*

Atminties kortelė, suformatuota šiuo fotoaparatu (vienetai: vaizdai)

Quality \ Talpa	8 GB	16 GB	32 GB	64 GB
Standard	770	1550	3100	6200
Fine	520	1000	2100	4200
Extra fine	270	540	1050	2150
RAW & JPEG	130	260	520	1050
RAW	170	350	700	1400

* Kai [📷 Aspect Ratio] nustatyta į [16:9], galite įrašyti daugiau vaizdų, nei pirmiau esančioje lentelėje nurodytas skaičius (išskyrus, kai yra pasirinkta [RAW]).

Vaizdų, kuriuos galima įrašyti naudojant maitinimo elementų pakuotę, skaičius

Atkreipkite dėmesį, kad faktinis skaičius gali skirtis, atsižvelgiant į naudojimo sąlygas.

		Maitinimo elemento veikimo trukmė	Vaizdų skaičius
Fotografavimas	Ekranas	—	Apytiksl. 340 vaizdų
	Vaizdo ieškiklis	—	Apytiksl. 290 vaizdų
Filmavimas	Ekranas	Apytiksl. 55 min.	—
	Vaizdo ieškiklis	Apytiksl. 50 min.	—
Nepertraukiamas filmavimas	Ekranas	Apytiksl. 95 min.	—
	Vaizdo ieškiklis	Apytiksl. 95 min.	—
Peržiūra (nuotraukos)		Maždaug 280 min.	Maždaug 5600 vaizdų

Pastabos

- Pirmiau nurodyti vaizdų skaičiai galioja, kai maitinimo elementų pakuotė yra visiškai įkrauta. Vaizdų skaičius gali būti mažesnis, atsižvelgiant į naudojimo sąlygas.
- Įrašyti galimų vaizdų skaičius numatytas fotografuojant tokiomis sąlygomis:
 - maitinimo elementų pakuotė naudojama 25 °C aplinkos temperatūroje;
 - naudojamas objektyvas FE 28-70 mm F3.5-5.6 OSS (parduodama atskirai);
 - naudojama „Sony“ „Memory Stick PRO Duo“ („Mark2“) laikmena (parduodama atskirai);
 - [Viewfinder Bright.] nustatyta į [Manual] [±0];
 - [Monitor Brightness] nustatyta į [Manual] [±0];
 - [Display Quality] nustatyta į [Standard].
- Užfiksuoti galimų nuotraukų skaičius pagrįstas CIPA standartu ir numatytas fotografuojant toliau nurodytomis sąlygomis. (CIPA: Camera & Imaging Products Association)
 - DISP nustatyta į [Display All Info.].
 - [Focus Mode] nustatyta į [AF-S].
 - Fotografuojama kas 30 sekundžių.
 - Maitinimas įjungiamas ir išjungiamas kas dešimt kartų.

- Filmo filmavimo minučių skaičius pagrįstas CIPA standartu ir numatytas filmuojant tokiomis sąlygomis:
 - [ Record Setting] nustatytas kaip [60i 17M(FH)] / [50i 17M(FH)];
 - įprastas filmavimas: maitinimo elementų veikimo trukmė pagrįsta pasikartojančiu filmavimu, priartinimu, budėjimu, įjungimu / išjungimu ir t.t.;
 - Nepertraukiamas filmavimas: maitinimo elementų veikimo trukmė pagrįsta nepertraukiamu filmavimu, kol pasiekiami riba (29 minutės), o tada tęsiama vėl paspaudus mygtuką MOVIE. Kitos funkcijos, pavyzdžiui, priartinimas, nenaudojamos.

Galimas filmo įrašymo laikas

Toliau pateiktoje lentelėje parodytas apytikslis bendras įrašymo laikas, naudojant atminties kortelę, suformatuotą šiuo fotoaparatu. XAVC S ir AVCHD filmų įrašymo laikas yra įrašymo laikas, kai fotografuojama [Dual Video REC] nustačius kaip [Off].

Atminties kortelė, suformatuota šiuo fotoaparatu (val. (valanda), min. (minutė))

Talpa Record Setting	8 GB	16 GB	32 GB	64 GB
30p 100M/25p 100M	—	—	—	1 val. 15 min.
30p 60M/25p 60M	—	—	—	2 val. 5 min.
24p 100M*/ –	—	—	—	1 val. 15 min.
24p 60M*/ –	—	—	—	2 val. 5 min.
60p 50M/50p 50M	—	—	—	2 val. 35 min.
30p 50M/25p 50M	—	—	—	2 val. 35 min.
24p 50M*/ –	—	—	—	2 val. 35 min.
120p 50M/100p 50M	—	—	—	2 val. 35 min.
60i 24M(FX)/ 50i 24M(FX)	40 min.	1 val. 25 min.	3 val.	6 val.
60i 17M(FH)/ 50i 17M(FH)	55 min.	2 val.	4 val. 5 min.	8 val. 15 min.
60p 28M(PS)/ 50p 28M(PS)	35 min.	1 val. 15 min.	2 val. 30 min.	5 val. 5 min.
24p 24M(FX)/ 25p 24M(FX)	40 min.	1 val. 25 min.	3 val.	6 val.
24p 17M(FH)/ 25p 17M(FH)	55 min.	2 val.	4 val. 5 min.	8 val. 15 min.

1920×1080 60p 28M/ 1920×1080 50p 28M	35 min.	1 val. 15 min.	2 val. 35 min.	5 val. 20 min.
1920×1080 30p 16M/ 1920×1080 25p 16M	1 val.	2 val.	4 val. 10 min.	8 val. 25 min.
1280×720 30p 6M/ 1280×720 25p 6M	2 val. 35 min.	5 val. 20 min.	10 val. 55 min.	22 val.

* Tik kai [NTSC/PAL Selector] nustatyta į NTSC

- Filmuoti nepertraukiamai galima apytiksliai 29 minutes (gaminio specifikacijos riba). Be to, jei failo formatas nustatomas į MP4 (28M), galite nepertraukiamai filmuoti apie 20 minučių (ribojama pagal failo dydį: 4 GB).

Pastabos

- Filmų įrašymo laikas skiriasi, kadangi fotoaparate yra VBR (kintamoji sparta bitais), automatiškai sureguliuojanti vaizdo kokybę, atsižvelgiant į filmuojamą sceną. Kai įrašote greitai judantį objektą, vaizdas yra aiškesnis, bet galimas įrašyti laikas sutrumpėja, kadangi daugiau atminties reikia įrašymui. Įrašymo laikas taip pat skiriasi, atsižvelgiant į filmavimo sąlygas, objektą arba vaizdo kokybės / dydžio nustatymus.
- Rodomos reikšmės nėra skirtos nepertraukiamam įrašymo laikui.
- Įrašymo laikas gali skirtis atsižvelgiant į filmavimo sąlygas ir naudojamos atminties kortelės tipą.
- Informacijos apie filmų atkūrimą žr. 71 psl.

Pastabos apie nepertraukiamą filmų įrašymą

- Įrašant aukštos kokybės filmus arba nepertraukiamai filmuojant, kai naudojamas vaizdo daviklis, reikia daug energijos. Todėl, jei filmuojate ilgą laiką, fotoaparato, o ypač vaizdo daviklio, vidinė temperatūra pakyla. Tokiais atvejais fotoaparatas automatiškai išsijungia, kadangi didelė temperatūra veikia vaizdų kokybę ir vidinį fotoaparato mechanizmą.
- Toliau nurodyta, kiek laiko galima įrašyti filmus, kai pradedama įrašyti fotoaparatu, kuris kurį laiką buvo išjungtas. (Toliau pateiktos reikšmės – tai nepertraukiamo veikimo laikas, skaičiuojant nuo fotoaparato įrašymo funkcijos paleidimo iki sustabdymo.)

Aplinkos temperatūra	Nepertraukiamo filmavimo laikas (HD)	Nepertraukiamo filmavimo laikas (4K)
20 °C	Apytiksl. 29 min.	Apytiksl. 29 min.
30 °C	Apytiksl. 29 min.	Apytiksl. 29 min.
40 °C	Apytiksl. 29 min.	Apytiksl. 22 min.

HD: AVCHD FH (17 Mbps)

4K: XAVC S 4K (Super 35 mm, 60 Mbps)

- Galimo filmavimo trukmė skiriasi priklausomai nuo fotoaparato temperatūros arba būklės, esančios prieš pradedant įrašyti. Jei, įjungę maitinimą, dažnai pertvarkote arba fotografuojate vaizdus, fotoaparato vidinė temperatūra pakils, o galimas įrašymo laikas sutrumpės.
- Jei parodoma [L], sustabdykite filmavimą. Fotoaparato vidinė temperatūra pakilo iki nepriimtino lygio.
- Jei fotoaparatas sustabdo įrašymą dėl temperatūros, palikite jį išjungtą kelioms minutėms. Pradėkite įrašinėti, kai fotoaparato vidinė temperatūra visiškai nukris.
- Jei atsižvelgsite į toliau nurodytus dalykus, įrašymo laikas bus ilgesnis.
 - Laikykite fotoaparatą atokiau nuo tiesioginių saulės spindulių.
 - Išjunkite fotoaparatą, kai jo nenaudojate.
- Maksimalus nepertraukiamo įrašymo laikas yra 29 minutės.
- Maksimalus filmo failo dydis yra apie 2 GB, kai [File Format] nuostata yra [AVCHD]. Kai failo dydis yra apie 2 GB, automatiškai sukuriamas naujas filmo failas.
- Kai [File Format] nustatoma į [MP4], vienas filmo failas apribojamas maždaug iki 4 GB. Filmavimas bus automatiškai sustabdytas, jei filmo failo dydis pasiekia maždaug 4 GB.

Specifikacijos

Fotoaparatas

[Sistema]

Fotoaparato tipas: skaitmeninis fotoaparatas su keičiamuoju objektyvu

Objektyvas: „Sony“ objektyvas (E jungtis)

[Vaizdo daviklis]

Vaizdo formatas:

35 mm viso dydžio (35,9 mm × 24,0 mm), CMOS vaizdo daviklis

Efektyvus fotoaparato pikselių skaičius:

maždaug 42 400 000 piks.

Bendras fotoaparato pikselių skaičius: maždaug 43 600 000 piks.

[SteadyShot]

Sistema: fotoaparato daviklio poslinkio vaizdo stabilizavimo sistema

[Apsauga nuo dulkių]

Sistema: antistatinė apsauginė vaizdo daviklio danga ir vaizdo daviklio poslinkio mechanizmas

[Automatinio fokusavimo sistema]

Sistema: fazės aptikimo sistema / kontrasto aptikimo sistema

Jautrumo diapazonas: nuo -2 EV iki +20 EV (ISO 100 atitikmuo, naudojant F2.0 objektyvą)

AF lemputė: maždaug 0,3–3 m (naudojant FE 28-70 mm F3.5-5.6 OSS)

[Elektroninis vaizdo ieškiklis]

Tipas: elektroninis vaizdo ieškiklis

Bendras taškų skaičius:

2 359 296 tašk.

Kadro aprėptis: 100%

Padidinimas: maždaug 0,78 k.

naudojant 50 mm objektyvą, sufokusuotą į begalybę, -1 m⁻¹

Akies taškas: maždaug 23 mm nuo okuliario, 18,5 mm nuo okuliario rėmelio, esant -1 m⁻¹ (pagal CIPA standartus)

Dioptrijų reguliavimas: nuo -4,0 m⁻¹ iki +3,0 m m⁻¹

[Ekranas]

LCD monitorius: 7,5 cm (tipas 3,0) TFT įrenginys

Bendras taškų skaičius: 1 228 800 (640 × 4 (RGBW) × 480) tašk.

[Ekspozicijos valdymas]

Matavimo metodas: 1 200 zonų įvertinamas matavimas

Matavimo diapazonas: nuo -3 EV iki +20 EV (ISO 100 atitikmuo, naudojant F2.0 objektyvą)

ISO jautrumas (rekomenduojamas ekspozicijos indeksas):

nuotraukos: ISO 100–25 600

(išplėstinis ISO: mažiausiai

ISO 50, daugiausiai ISO 102 400),

[ISO AUTO] (ISO 100–6 400, galima nustatyti maks. / min.)

Filmai: ISO 100–25 600

atitikmuo, [ISO AUTO]

(ISO 100–6 400 atitikmuo, galima nustatyti maks. / min.)

Ekspozicijos kompensavimas:
 ±5,0 EV (kaitaliojama 1/3 EV
 ir 1/2 EV žingsniais)
 Kai naudojamas ekspozicijos
 kompensavimo parinkiklis:
 ± 3,0 EV (1/3 EV žingsnis)

[Užraktas]

Tipas: valdomas elektroniniu būdu,
 vertikalus-skersinis, židinio
 plokštumos tipo

Greičio diapazonas:

nuotraukos: nuo 1/8 000 sek.

iki 30 sek., BULB

filmai: nuo 1/8 000 sek. iki

1/4 sek. (1/3 EV žingsnis)

– Su 1080 60i suderinamas
 įrenginys

iki 1/60 sek. režimu AUTO

(iki 1/30 sek. režimu

„Auto slow shutter“)

– Su 1080 50i suderinamas
 įrenginys

iki 1/50 sek. režimu AUTO

(iki 1/25 sek. režimu

„Auto slow shutter“)

Blykstės sinchronizavimo greitis:
 1/250 sek.

[Nepertaukiamas fotografavimas]

Nepertaukiamo fotografavimo
 greitis:

 Hi: iki 5 vaizdų per sekundę /

 Lo: maks. 2,5 vaizd. per sek.

- Pagal mūsų tyrimus.

Nepertaukiamo fotografavimo
 greitis gali būti mažesnis,
 atsižvelgiant į fotografavimo
 sąlygas.

Kadrų skaičius fotografuojant
 nepertaukiamai:
 Hi: Itin geros kokybės
 24 vaizdai

[Įrašymo formatas]

Failo formatas: palaiko JPEG
 (DCF 2.0 versija, „Exif“ 2.3
 versija, „MPF Baseline“), RAW
 („Sony“ ARW 2.3 formatas)

Filmai (XAVC S formatas):
 suderinama su MPEG-4 AVC /
 H.264 XAVC S 1.0 versijos
 formatu

Vaizdo įrašas: MPEG-4 AVC /
 H.264

garso įrašas: LPCM 2 kanalai
 (48 kHz 16 bitų)

Filmai (AVCHD formatas): palaiko
 AVCHD formato 2.0 versiją
 Vaizdo įrašas: MPEG-4 AVC /
 H.264

garso įrašas: 2 kanalų
 „Dolby Digital“, papildyta
 „Dolby Digital Stereo Creator“

- Pagaminta pagal „Dolby
 Laboratories“ suteiktą licenciją.

Filmai (MP4 formatas):
 vaizdo įrašas: MPEG-4 AVC /
 H.264
 garso įrašas: MPEG-4 AAC-LC 2
 kanalų

[Įrašymo laikmena]

„Memory Stick PRO Duo“ laikmena,
 SD kortelė

[Įvesties / išvesties jungtys]

Kelių jungčių USB jungtis / USB mikrojungtis*:

Hi-Speed USB (USB 2.0)

HDMI: HDMI tipo D mikrolizdas

🎧 (mikrofono) lizdas: Ø 3,5 mm erdvinio garso mažasis lizdas

🔊 (ausinių) lizdas: Ø 3,5 mm erdvinio garso mažasis lizdas

* Galima naudoti USB mikrokabeliais įrengimus.

[Maitinimas (bendrieji duomenys)]

Maitinimo elementų pakuotė:

Įkraunamų maitinimo elementų pakuotė NP-FW50

[Energijos sąnaudos (fotografuojant)]

Naudojant FE 28-70 mm F3.5-5.6 OSS

Naudojant vaizdo ieškiklį: apytiksl. 3,2 W

Naudojant ekraną: apytiksl. 2,7 W

[Kita]

„Exif Print“: suderinama

DPOF: suderinama

„PRINT Image Matching III“: suderinama

Matmenys (apytiksl.):

126,9 mm × 95,7 mm × 60,3 mm (P / A / G, neįskaitant išsikišimų)

Masė:

maždaug 625 g (su maitinimo elementais ir „Memory Stick PRO Duo“ laikmena) apytiksl. 582 g (tik korpusas)

Darbinė temperatūra:

nuo 0 °C iki 40 °C

[Belaidis LAN]

Palaikomas formatas:

IEEE 802.11 b/g/n

Dažnių diapazonas: 2,4 GHz dažnių juosta

Sauga: WEP/WPA-PSK/WPA2-PSK

Prisijungimo metodas: Wi-Fi Protected Setup™ (WPS)/ rankinis

Prieigos metodas: infrastruktūros režimas

NFC: suderinama su NFC Forum Type 3 Tag

Modelio nr. WW325951

Maitinimo elementų kroviklis BC-VW1

Įvesties duomenys: kintamoji srovė nuo 100 V iki 240 V, 50 Hz / 60 Hz, 4,2 W

Išvesties duomenys: 8,4 V NS, 0,28 A
Darbinės temperatūros diapazonas: nuo 0 °C iki 40 °C

Laikymo temperatūros diapazonas: nuo -20 iki +60 °C

Kintamosios srovės adapteris AC-UD10/AC-UUD11

Maitinimo reikalavimai: kintamoji srovė nuo 100 V iki 240 V, 50 Hz / 60 Hz, 0,2 A

Išvesties įtampa: 5 V nuol. srovė, 1,5 A

Įkraunamų maitinimo elementų pakuotė NP-FW50

Maitinimo elementų tipas: ličio jonų maitinimo elementai

Maksimali įtampa: 8,4 V NS

Vardinė įtampa: 7,2 V NS

Maksimali įkrovimo įtampa: 8,4 V NS

Maksimali įkrovimo srovė: 1,02 A



Talpa: 7,3 Wh (1 020 mAh)

Gamintojas pasilieka teisę iš anksto neperspėjęs keisti dizainą ir specifikacijas.

Apie vaizdo duomenų suderinamumą

- Šis fotoaparatas atitinka universalų standartą DCF („Design rule for Camera File system“), kurį patvirtino JEITA (Japan Electronics and Information Technology Industries Association).
- Vaizdų, įrašytų šiuo fotoaparatu, atkūrimas naudojant kitą įrangą bei vaizdų, įrašytų arba redaguotų naudojant kitą įrangą, atkūrimas šiuo fotoaparatu nėra garantuojamas.

Prekių ženklai

- „Memory Stick“ ir „“ yra „Sony Corporation“ prekių ženklai arba registruotieji prekių ženklai.
- „XAVC S“ ir „“ yra registruotieji „Sony Corporation“ prekių ženklai.
- AVCHD Progressive ir AVCHD Progressive logotipas yra „Panasonic Corporation“ ir „Sony Corporation“ prekių ženklai.
- „Dolby“ ir dvigubos D simbolis yra „Dolby Laboratories“ prekių ženklai.
- Terminai HDMI ir „HDMI High-Definition Multimedia Interface“ bei HDMI logotipas yra „HDMI Licensing LLC“ prekių ženklai arba registruotieji prekių ženklai Jungtinėse Amerikos Valstijose ir kitose šalyse.
- „Windows“ yra registruotasis „Microsoft Corporation“ prekės ženklas JAV ir (arba) kitose šalyse.
- „Mac“ yra registruotasis „Apple Inc.“ prekės ženklas JAV ir kitose šalyse.
- „iOS“ yra registruotasis „Cisco Systems, Inc.“ prekės ženklas.
- „iPhone“ ir „iPad“ yra „Apple Inc.“ registruotieji prekių ženklai JAV ir kitose šalyse.
- SDXC logotipas yra SD-3C, LLC prekės ženklas.
- „Android“ ir „Google Play“ yra „Google Inc.“ prekių ženklai.
- „Wi-Fi“, „Wi-Fi“ logotipas ir „Wi-Fi Protected Setup“ yra „Wi-Fi Alliance“ prekių ženklai arba registruotieji prekių ženklai.

- N ženklas yra „NFC Forum, Inc.“ prekės ženklas arba registruotasis prekės ženklas JAV ir kitose šalyse.
- DLNA ir DLNA CERTIFIED yra „Digital Living Network Alliance“ prekių ženklai.
- „Facebook“ ir f logotipas yra „Facebook, Inc.“ prekių ženklai arba registruotieji prekių ženklai.
- „YouTube“ ir „YouTube“ logotipas yra „Google Inc.“ prekių ženklai arba registruotieji prekių ženklai.
- „Eye-Fi“ yra „Eye-Fi, Inc.“ prekės ženklas.
- Be to, šiame vadove naudojami sistemų ir gaminių pavadinimai paprastai yra atitinkamų jų kūrėjų arba gamintojų prekių ženklai arba registruotieji prekių ženklai. Tačiau ženklai TM arba ® šiame žinyne naudojami ne visais atvejais.



Rodyklė

A

Akies jutiklis	17
Atminties iškvietimas	39
Atminties kortelė	56, 57
AUTO	68
Automatinis režimas	68

B

Baltos spalvos balansas	38
-------------------------------	----

C

„Custom Key Settings“	43
-----------------------------	----

D

„Date/Time Setup“	62
Didinimo fokusuojant trukmė	40
Dioptrijų reguliavimas	17
Dirželis, skirtas kabinti ant peties	20
DISP	23, 40
Dryžuotas šablonas	40

E

Ekranas	23
Ekspozicijos kompensavimo parinkiklis	28

F

„File Format“	78
Filmavimo režimas	75
Filmų įrašymo laikas	94
Fn	33, 34
„Focus Area“	82
„Focus Mode“	81
Fotoaparato virpėjimas	64
Fotografavimas	68
Funkcijos mygtukas	33, 34

I

„Image Data Converter“	88
„Image Size“	77
Integruotas vadovas	48
ISO	37

Į

Įkrovos lemputė	51
Įrašyti galimų vaizdų skaičius	92

K

Kelių sąsajų jungtis	19
Kompiuteris	88, 89, 91

L

Laikrodžio nustatymas	62
„Language“	47, 62

M

Maitinimo elementų pakuotė	49
Maitinimo elementų pakuotės įkrovimas.....	49
MENU	35
Mikrofono lizdas.....	19
Mygtukas MOVIE	70
Montavimo adapteris	61
MOVIE.....	70

N

Naikinti	74
NFC	84

O

Objektyvas	59
Okuliario antdėklas	67

P

Pagalbos žinynas	2
Pavaros režimas	36
Peržiūros režimas	72
„PlayMemories Camera Apps“ ...	86
„PlayMemories Home“	89, 90
Programinė įranga.....	88, 89, 91

Q

Quick Navi.....	29
-----------------	----

R

„Record Setting“	79
Regiono nustatymas	63
„Remote Camera Control“	91

S

Scenos pasirinkimas	39
„Silent Shooting“	82
Specifikacijos	97
„SteadyShot“	64
„SteadyShot Settings“	64
Suderinami objektyvai	61
„Super“ 35 mm.....	81

V

Vaizdo ieškiklis	17
Vaizdo peržiūra.....	71
Valdymo ratukas.....	31

W

Wi-Fi	7, 84
-------------	-------



<http://www.sony.net/SonyInfo/Support/>

Papildomos informacijos apie gaminį ir atsakymus į dažnai užduodamus klausimus galima rasti pagalbos klientams svetainėje.

<http://www.sony.net/>



4576983110

©2015 Sony Corporation