

Ψηφιακή φωτογραφική
μηχανή με εναλλάξιμο φακό

α 6300

E-mount

Εγχειρίδιο χρήσης



**«Οδηγός βοήθειας»
(Διαδικτυακό εγχειρίδιο)**

Ανατρέχετε στον «Οδηγό βοήθειας»
για αναλυτικές οδηγίες σχετικά με τις
λειτουργίες της φωτογραφικής μηχανής.

http://rd1.sony.net/help/ilc/1540/h_zz/

Μάθετε περισσότερα για τη φωτογραφική μηχανή («Οδηγός βοήθειας»)



Ο «Οδηγός βοήθειας» είναι ένα ηλεκτρονικό εγχειρίδιο. Μπορείτε να διαβάσετε τον «Οδηγός βοήθειας» στον υπολογιστή ή το smartphone σας. Ανατρέχετε σε αυτόν, για αναλυτικές οδηγίες σχετικά με τις λειτουργίες της φωτογραφικής μηχανής.

URL:

http://rd1.sony.net/help/ilc/1540/h_zz/



Προβολή του Οδηγού

Αυτή η φωτογραφική μηχανή είναι εξοπλισμένη με έναν ενσωματωμένο οδηγό βοήθειας.

Οδηγός εντός φωτογραφικής μηχανής

Ο Οδηγός εντός κάμερας εμφανίζει επεξηγήσεις για την τρέχουσα επιλεγμένη λειτουργία ή ρύθμιση μενού.

- 1 Αντιστοιχίστε τον Οδηγό εντός κάμερας στο επιθυμητό κουμπί χρησιμοποιώντας το [Προσ. πλήκτρον (Λήψη)].
Κουμπί MENU → ⚙️ (Προσαρμοσμένες ρυθμίσεις) → [Προσ. πλήκτρον (Λήψη)] → Επιλέξτε το επιθυμητό κουμπί που έχει αντιστοιχιστεί στη λειτουργία. → [Οδηγός εντός φωτογραφικής μηχανής]
- 2 Πατήστε το κουμπί MENU και χρησιμοποιήστε τον τροχό ελέγχου για να επιλέξετε ένα στοιχείο του MENU του οποίου την επεξήγηση θέλετε να διαβάσετε και, κατόπιν, πατήστε το κουμπί στο οποίο έχει αντιστοιχιστεί η λειτουργία [Οδηγός εντός φωτογραφικής μηχανής].

Αρχείο ιδιοκτήτη

Καταγράψτε το μοντέλο και τον σειριακό αριθμό (βρίσκονται πάνω στο προϊόν) στον χώρο που υπάρχει παρακάτω.

Ανατρέχετε σε αυτούς τους αριθμούς σε κάθε επικοινωνία με το κατάστημα πώλησης προϊόντων της Sony σχετικά με αυτό το προϊόν.

Αρ. μοντέλου ILCE-

Αρ. σειράς _____

ΠΡΟΕΙΔΟΠΟΙΗΣΗ

Για να μειώσετε τον κίνδυνο πυρκαγιάς ή ηλεκτροπληξίας, μην εκθέτετε τη μονάδα σε βροχή ή υγρασία.

ΣΗΜΑΝΤΙΚΕΣ ΟΔΗΓΙΕΣ ΓΙΑ ΤΗΝ ΑΣΦΑΛΕΙΑ -ΦΥΛΑΞΤΕ ΑΥΤΕΣ ΤΙΣ ΟΔΗΓΙΕΣ ΚΙΝΔΥΝΟΣ ΓΙΑ ΝΑ ΜΕΙΩΣΕΤΕ ΤΟΝ ΚΙΝΔΥΝΟ ΠΥΡΚΑΓΙΑΣ Ή ΗΛΕΚΤΡΟΠΛΗΞΙΑΣ, ΑΚΟΛΟΥΘΗΣΤΕ ΠΡΟΣΕΚΤΙΚΑ ΑΥΤΕΣ ΤΙΣ ΟΔΗΓΙΕΣ.

Εάν το σχήμα του βύσματος δεν ταιριάζει στην πρίζα, χρησιμοποιήστε προσάρτημα προσαρμογέα βύσματος κατάλληλης διαμόρφωσης για την πρίζα.

ΠΡΟΣΟΧΗ

Πακέτο μπαταριών

Εάν δεν το χειριστείτε σωστά, το πακέτο μπαταριών μπορεί να εκραγεί, να προκαλέσει φωτιά ή ακόμα και χημικά εγκαύματα. Τηρήστε τις ακόλουθες προφυλάξεις.

- Μην αποσυναρμολογείτε.
- Μην συνθλίβετε και μην εκθέτετε το πακέτο μπαταριών σε κραδασμούς ή έντονες πιέσεις, όπως να το χτυπάτε, να το ρίχνετε κάτω ή να πατάτε επάνω του.
- Μην βραχυκυκλώνετε και μην επιτρέπετε σε μεταλλικά αντικείμενα να έρθουν σε επαφή με τους ακροδέκτες της μπαταρίας.
- Μην εκθέτετε σε υψηλή θερμοκρασία άνω των 60 °C όπως σε άμεσο ηλιακό φως ή μέσα σε αυτοκίνητο σταθμευμένο στον ήλιο.
- Μην αποτεφρώνετε ή απορρίπτετε στη φωτιά.
- Μην μεταχειρίζεστε μπαταρίες λιθίου-ιόντος που είναι κατεστραμμένες ή έχουν διαρροή.
- Φροντίστε να φορτίζετε το πακέτο μπαταριών χρησιμοποιώντας γνήσιο φορτιστή μπαταρίας Sony ή συσκευή που μπορεί να φορτίσει το πακέτο μπαταριών.
- Φυλάξτε το πακέτο μπαταριών μακριά από μικρά παιδιά.
- Διατηρήστε το πακέτο μπαταριών στεγνό.
- Να αντικαθιστάτε μόνο με το ίδιο ή ισοδύναμο τύπου πακέτο μπαταριών, που συνιστάται από τη Sony.
- Να απορρίπτετε άμεσα τα χρησιμοποιημένα πακέτα μπαταριών, όπως περιγράφεται στις οδηγίες.

Χρησιμοποιήστε μια κοντινή πρίζα (επιτοίχια πρίζα) όταν χρησιμοποιείτε τον παρεχόμενο ή συνιστώμενο προσαρμογέα τροφοδοτικού AC/φορτιστή μπαταρίας. Εάν συμβεί οποιαδήποτε δυσλειτουργία κατά τη χρήση αυτού του προϊόντος, αποσυνδέστε το βύσμα από την πρίζα αμέσως για να αποσυνδέσετε από την πηγή ισχύος.

Εάν χρησιμοποιείτε το προϊόν με μια φορτιζόμενη λάμπα, λάβετε υπόψη σας ότι το προϊόν δεν είναι αποσυνδεδεμένο από την πηγή τροφοδοσίας ακόμα και όταν η λυχνία απενεργοποιείται.

Το καλώδιο ρεύματος (καλώδιο σύνδεσης με το δίκτυο ρεύματος), εάν παρέχεται, έχει σχεδιαστεί ειδικά για χρήση με αυτόν τον εξοπλισμό μόνο και δεν πρέπει να χρησιμοποιείται σε άλλο ηλεκτρικό εξοπλισμό.

Καλώδιο ρεύματος

Για τους πελάτες στο Ηνωμένο Βασίλειο, την Ιρλανδία, τη Μάλτα, την Κύπρο και τη Σαουδική Αραβία

Χρησιμοποιήστε το παρεχόμενο καλώδιο ρεύματος (Α). Για λόγους ασφαλείας, το καλώδιο ρεύματος (Β) δεν προορίζεται για τις παραπάνω χώρες/περιοχές και συνεπώς δεν πρέπει να χρησιμοποιείται εκεί.

Για τους πελάτες σε άλλες χώρες/περιοχές της ΕΕ

Χρησιμοποιήστε το παρεχόμενο καλώδιο ρεύματος (Β).

(Α)

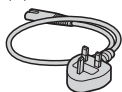

(Β)



Για τους πελάτες στην Ευρώπη

Ειδοποίηση για τους πελάτες στις χώρες που εφαρμόζουν τις οδηγίες της ΕΕ

Κατασκευαστής: Sony Corporation, 1-7-1 Konan Minato-ku Tokyo, 108-0075 Japan
Για συμμόρφωση προϊόντων της ΕΕ: Sony Belgium, bijkantoor van Sony Europe Limited, Da Vincilaan 7-D1, 1935 Zaventem, Belgium



Με το παρόν, η Sony Corporation δηλώνει ότι ο παρών εξοπλισμός συμμορφώνεται με τις ουσιώδεις απαιτήσεις και άλλες σχετικές διατάξεις της Οδηγίας 1999/5/ΕΚ. Για λεπτομέρειες, επισκεφθείτε την ακόλουθη διεύθυνση URL:
<http://www.compliance.sony.de/>

Ειδοποίηση

Εάν ο στατικός ηλεκτρισμός ή ηλεκτρομαγνητισμός προκαλεί διακοπή (αστοχία) της μεταφοράς δεδομένων σε κάποιο σημείο της ροής τους, επανεκκινήστε την εφαρμογή ή αποσυνδέστε και συνδέστε ξανά το καλώδιο επικοινωνίας (USB κ.λπ.).

Αυτό το προϊόν έχει δοκιμαστεί και έχει βρεθεί συμβατό με τα όρια που προβλέπονται από τον κανονισμό περί ηλεκτρομαγνητικής συμβατότητας (EMC) σχετικά με τη χρήση καλωδίων σύνδεσης μήκους μικρότερου των 3 μέτρων.

Τα ηλεκτρομαγνητικά πεδία στις συγκεκριμένες συχνότητες μπορεί να επηρεάσουν την εικόνα και τον ήχο αυτής της μονάδας.

Απόρριψη παλαιών μπαταριών και ηλεκτρικού και ηλεκτρονικού εξοπλισμού (ισχύει στην Ευρωπαϊκή Ένωση και σε άλλες ευρωπαϊκές χώρες με ξεχωριστά συστήματα συλλογής)



Το σύμβολο αυτό επάνω στο προϊόν, την μπαταρία ή τη συσκευασία υποδεικνύει ότι δεν πρέπει να μεταχειρίζεστε το

προϊόν και την μπαταρία ως κοινά οικιακά απορρίμματα. Σε ορισμένες μπαταρίες, το σύμβολο αυτό ενδέχεται να χρησιμοποιείται σε συνδυασμό με ένα χημικό σύμβολο. Τα χημικά σύμβολα του υδραργύρου (Hg) ή του μολύβδου (Pb) προστίθενται εάν η μπαταρία περιέχει περισσότερο από 0,0005% υδράργυρο ή 0,004% μολύβδο. Με τη διασφάλιση της σωστής απόρριψης αυτών των προϊόντων και μπαταριών συμβάλλετε στην αποτροπή ενδεχόμενων αρνητικών επιπτώσεων προς το περιβάλλον και την ανθρώπινη υγεία, οι οποίες, σε διαφορετική περίπτωση, θα μπορούσαν να προκληθούν από ακατάλληλη διαχείριση αποβλήτων. Η ανακύκλωση υλικών συμβάλλει στην εξοικονόμηση φυσικών πόρων.

Στην περίπτωση προϊόντων τα οποία για λόγους ασφάλειας, απόδοσης ή ακεραιότητας των δεδομένων απαιτούν μόνιμη σύνδεση με μια ενσωματωμένη μπαταρία, αυτή η μπαταρία θα πρέπει να αντικαθίσταται μόνο από εξειδικευμένο προσωπικό επισκευής. Για τη διασφάλιση της σωστής μεταχείρισης της μπαταρίας και του ηλεκτρικού και ηλεκτρονικού εξοπλισμού, παραδώστε αυτά τα προϊόντα στο τέλος της ωφέλιμης διάρκειας ζωής τους στο κατάλληλο σημείο συλλογής για την ανακύκλωση ηλεκτρικού και

ηλεκτρονικού εξοπλισμού. Για τις μπαταρίες άλλου τύπου, ανατρέξτε στην ενότητα σχετικά με τη διαδικασία ασφαλούς αφαίρεσης της μπαταρίας από το προϊόν. Παραδώστε τη μπαταρία στο κατάλληλο σημείο συλλογής για την ανακύκλωση μεταχειρισμένων μπαταριών.

Για περισσότερες λεπτομερείς πληροφορίες σχετικά με την ανακύκλωση αυτού του προϊόντος ή των μπαταριών, επικοινωνήστε με τις τοπικές δημοτικές αρχές, την υπηρεσία αποκομιδής οικιακών απορριμμάτων ή το κατάστημα από το οποίο αγοράσατε το προϊόν ή την μπαταρία.

Πίνακας περιεχομένων

Προετοιμασία της φωτογραφικής μηχανής

Βήμα 1

Σ. 7

- Έλεγχος των παρεχόμενων στοιχείων
- Παρουσίαση των εξαρτημάτων
- Τοποθέτηση του πακέτου μπαταριών
- Φόρτιση του πακέτου μπαταριών
- Εισαγωγή κάρτας μνήμης (πωλείται χωριστά)
- Τοποθέτηση/αφαίρεση του φακού
- Ρύθμιση γλώσσας και του ρολογιού

Βασικές λειτουργίες

Βήμα 2

Σ. 23

- Λήψη στατικών εικόνων/ταινιών

Λειτουργία αναπαραγωγής

Βήμα 3

Σ. 25

- Προβολή εικόνων

Λειτουργία εγγραφής

Βήμα 4

Σ. 26

- Εισαγωγή άλλων λειτουργιών

Χρήση υπολογιστή

Σ. 37

- Χρήση λογισμικού
- Εισαγωγή εικόνων στον υπολογιστή σας και χρήση τους (PlayMemories Home)

Προσθήκη λειτουργιών στη φωτογραφική μηχανή

Σ. 39

- Προσθήκη λειτουργιών στη φωτογραφική μηχανή

Άλλες

Σ. 40

- Αριθμός ακίνητων εικόνων και εγγραψίμος χρόνος ταινιών
- Σημειώσεις σχετικά με τη συνεχή εγγραφή ταινίας
- Σημειώσεις για τη χρήση της φωτογραφικής μηχανής
- Τεχνικά χαρακτηριστικά

Αυτό το εγχειρίδιο καλύπτει διάφορα μοντέλα που παρέχονται με διάφορους φακούς. Το όνομα του μοντέλου διαφέρει ανάλογα με τον παρεχόμενο φακό. Το διαθέσιμο μοντέλο διαφέρει ανάλογα με τη χώρα/περιοχή.

Όνομα μοντέλου	Φακός
ILCE-6300	Δεν παρέχεται
ILCE-6300L	E PZ 16 – 50 mm

Έλεγχος των παρεχόμενων στοιχείων

Ελέγξτε πρώτα το όνομα του μοντέλου στη φωτογραφική μηχανή σας (σελίδα 6). Τα παρεχόμενα αξεσουάρ διαφέρουν ανάλογα με το μοντέλο. Ο αριθμός εντός παρενθέσεων υποδεικνύει την ποσότητα.

■ Παρέχεται με όλα τα μοντέλα

- Κάμερα (1)
- Καλώδιο ρεύματος (καλώδιο σύνδεσης με το δίκτυο ρεύματος) (1)* (παρέχεται σε ορισμένες χώρες/περιοχές)



* Η φωτογραφική μηχανή μπορεί να συνοδεύεται από πολλά καλώδια ρεύματος. Χρησιμοποιήστε το κατάλληλο για τη χώρα/περιοχή σας. Βλέπε σελίδα 4.

- Πακέτο επαναφορτιζόμενων μπαταριών NP-FW50 (1)

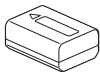

- Καλώδιο micro USB (1)

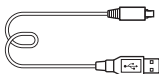

- Προσαρμογέας τροφοδοτικού AC (1)

- Ιμάντας ώμου (1)

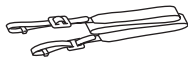

- Κάλυμμα προσοφθαλμίου (1)



- Κάλυμμα υποδοχής αξεσουάρ (1) (δεμένο στη φωτογραφική μηχανή)
- Εγχειρίδιο χρήσης (αυτό το εγχειρίδιο) (1)
- Οδηγός σύνδεσης Wi-Fi/One-touch (Με ένα άγγιγμα) (NFC) (1)
Αυτός ο οδηγός εξηγεί τις λειτουργίες που απαιτούν σύνδεση Wi-Fi.

■ ILCE-6300

- Κάλυμμα σώματος (1) (δεμένο στη φωτογραφική μηχανή)

■ ILCE-6300L

- Φακός με ζουμ E PZ 16 – 50 mm (1) (συνδεδεμένος στη φωτογραφική μηχανή)/Κάλυμμα μπροστινού φακού (1) (συνδεδεμένο στο φακό)

Παρουσίαση των εξαρτημάτων

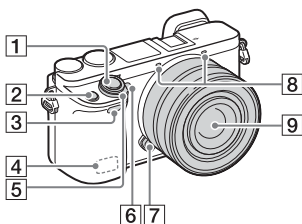

Όταν έχει αφαιρεθεί ο φακός

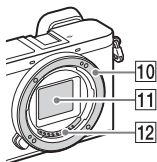



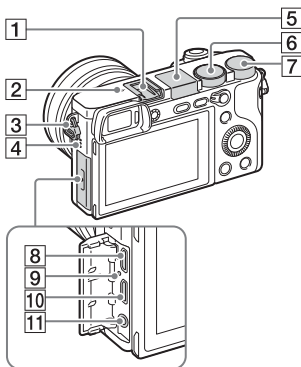

- 1 Κουμπί κλειστου
- 2 C1 Κουμπί (Προσαρμογή 1)
- 3 Αισθητήρας τηλεχειρισμού
- 4 Κεραία Wi-Fi (ενσωματωμένη)
- 5 Διακόπτης ON/OFF (λειτουργίας)
- 6 Λυχνία χρονοδιακόπτη/Φωτισμός AF
- 7 Κουμπί απελευθέρωσης φακού
- 8 Μικρόφωνο*¹
- 9 Φακός
- 10 Προσάρτηση
- 11 Αισθητήρας εικόνας*²
- 12 Επαφές φακού*²

*¹ Μην καλύπτετε αυτό το τμήμα κατά την εγγραφή ταινιών.

*² Μην αγγίζετε απευθείας αυτό το εξάρτημα.



- 1 Υποδοχή αξεσουάρ Multi interface*
- 2  Σημάδι θέσης αισθητήρα εικόνας
- 3 Γάντζος για τον μίαντα ώμου
- 4 Χειρίο
- 5 Flash
 - Πιέστε το κουμπί  (εμφάνιση φλας) για να χρησιμοποιήσετε το φλας. Το φλας δεν εμφανίζεται αυτόματα.
 - Όταν δεν χρησιμοποιείτε το φλας, πατήστε το για να ξαναμπει στο σώμα της φωτογραφικής μηχανής.

- 6** Επιλογέας λειτουργίας
AUTO (Αυτόματη λειτουργ.)/
P (Αυτόματο πρόγραμμα)/
A (Προτερ. διαφράγματ.)/
S (Προτερ. κλείστρου)/
M (Χειροκίνητες ρυθμίσεις έκθεσης)/
1/2 (Ανάκληση μνήμης)/
 (Ταινία/HFR)/
 (Σαρωτικό πανόραμα)/
SCN (Scene Selection)

- 7** Επιλογέας ελέγχου

- 8** Ακροδέκτης multi/micro USB*
 • Υποστηρίζει συσκευή συμβατή με micro USB.

- 9** Λυχνία φόρτισης

- 10** Υποδοχή micro HDMI

- 11**  Υποδοχή (Μικρόφωνο)
 • Όταν συνδέεται εξωτερικό μικρόφωνο, το μικρόφωνο ενεργοποιείται αυτόματα. Εάν το εξωτερικό μικρόφωνο είναι σχεδιασμένο ώστε να τροφοδοτείται από τη συσκευή στην οποία συνδέεται, η τροφοδοσία του μικροφώνου θα γίνεται μέσω της φωτογραφικής μηχανής.

* Για λεπτομέρειες για τα συμβατά αξεσουάρ για την υποδοχή αξεσουάρ multi interface και τον ακροδέκτη Multi/Micro USB, επισκεφτείτε τον ιστότοπο της Sony ή συμβουλευτείτε τον αντιπρόσωπο της Sony ή την τοπική εξουσιοδοτημένη αντιπροσωπεία σέρβις της Sony. Μπορείτε επίσης να χρησιμοποιήσετε αξεσουάρ που είναι συμβατά με την υποδοχή αξεσουάρ. Οι λειτουργίες με αξεσουάρ άλλων κατασκευαστών δεν είναι εγγυημένες.

Multi Interface Shoe

Accessory Shoe

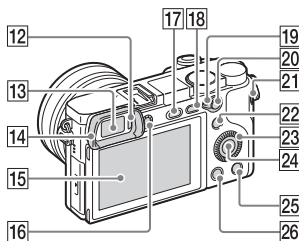

- 12** Αισθητήρας οφθαλμών

- 13** Εικονοσκόπιο

- 14** Κάλυμμα προσοφθαλμίου

- Δεν είναι τοποθετημένο στην κάμερα από το εργοστάσιο. Συνιστάται να τοποθετείτε το κάλυμμα του προσοφθαλμίου όταν προτίθεστε να χρησιμοποιήσετε το εικονοσκόπιο.

Τοποθέτηση/αφαίρεση του καλύμματος προσοφθαλμίου

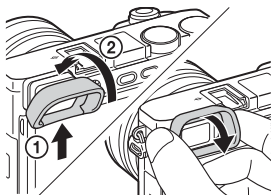

- Αφαιρέστε το κάλυμμα του προσοφθαλμίου όταν τοποθετείτε κάποιο αξεσουάρ (πωλείται χωριστά) στην υποδοχή αξεσουάρ Multi Interface.

15 Οθόνη

- Μπορείτε να προσαρμόσετε την οθόνη σε μια βολική γωνία προβολής και να κάνετε λήψη από οποιαδήποτε θέση.

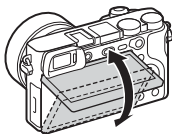

16 Ρυθμιστικό διόπτρας

- Προσαρμόστε το ρυθμιστικό διόπτρας στην όρασή σας, μέχρι οι ενδείξεις να εμφανίζονται καθαρά στο εικονοσκόπιο. Εάν είναι δύσκολο να στρέψετε το ρυθμιστικό της διόπτρας, αφαιρέστε το κάλυμμα προσοφθαλμίου κι έπειτα προσαρμόστε το ρυθμιστικό.

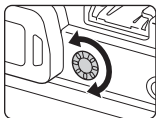

17 Κουμπί (εμφάνιση φλας)

18 Κουμπί MENU

19 Μοχλός διακόπτης AF/MF/AEL

20 Για λήψη: Κουμπί AF/MF/
κουμπί AEL

Για προβολή: Κουμπί (Μεγέθυνση)

21 Κουμπί MOVIE (Ταινία)

22 Για λήψη:Κουμπί
Fn (Λειτουργία)

Για προβολή:
Κουμπί (Send to
Smartphone)

- Μπορείτε να εμφανίσετε την οθόνη για [Send to Smartphone] πατώντας το κουμπί (Send to Smartphone).

23 Τροχός ελέγχου

24 Κεντρικό κουμπί

25 Κουμπί C2 (Προσαρμογή 2)/
Κουμπί (Διαγραφή)

26 Κουμπί (Αναπαραγωγή)

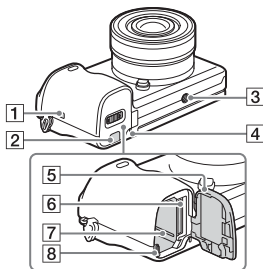

1 **N** (Σήμα N)

- Αγγίξτε το σήμα όταν συνδέετε τη φωτογραφική μηχανή με smartphone που διαθέτει τη λειτουργία NFC.
- Το NFC (Near Field Communication) είναι ένα διεθνές πρότυπο τεχνολογίας ασύρματης επικοινωνίας μικρής εμβέλειας.

2 Κάλυμμα πλάκας σύνδεσης

- Χρησιμοποιήστε το κατά τη χρήση ενός AC-PW20 προσαρμογέα τροφοδοτικού AC (πωλείται χωριστά). Τοποθετήστε την πλάκα σύνδεσης μέσα στη θήκη της μπαταρίας και περάστε το καλώδιο μέσα από το κάλυμμα της πλάκας σύνδεσης, όπως φαίνεται παρακάτω.

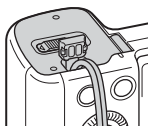

- Κλείνοντας το κάλυμμα, βεβαιωθείτε ότι δεν έχει μαγκώσει το καλώδιο.

3 Οπή υποδοχής τρίποδου

- Χρησιμοποιείτε τρίποδο με βίδα μήκους μικρότερου από 5,5 mm. Διαφορετικά, η ασφάλεια της φωτογραφικής μηχανής δεν είναι εγγυημένη και μπορεί να προκληθούν ζημιές.

4 Λυχνία πρόσβασης

5 Καπάκι Μπαταρίας/κάρτας μνήμης

6 Υποδοχή κάρτας μνήμης

7 Υποδοχή εισαγωγής μπαταρίας

8 Μοχλός ασφάλισης μπαταρίας

■ Φακός

Ανατρέξτε στη σελίδα 51 για τα τεχνικά χαρακτηριστικά των φακών.

E PZ 16 – 50 mm F3.5 – 5.6 OSS (παρέχεται με το μοντέλο ILCE-6300L)

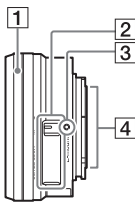

1 Δακτύλιος ζουμ/Δακτύλιος εστίασης

2 Μοχλός ζουμ

3 Δείκτης στερέωσης

4 Επαφές φακού*

* Μην αγγίζετε απευθείας αυτό το εξάρτημα.

Τοποθέτηση του πακέτου μπαταριών

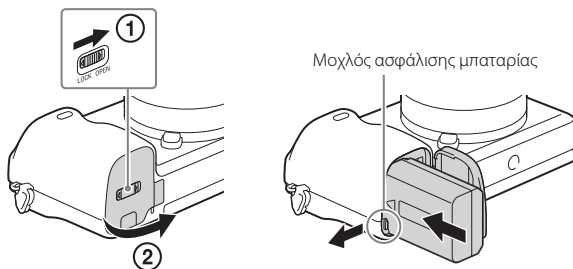

1 Ανοίξτε το κάλυμμα.

2 Εισαγάγετε το πακέτο μπαταριών.

- Ενώ πατάτε το μοχλό κλειδώματος της μπαταρίας, εισαγάγετε το πακέτο μπαταριών όπως φαίνεται στην εικόνα. Βεβαιωθείτε ότι ο μοχλός κλειδώματος της μπαταρίας έχει κλειδώσει μετά την τοποθέτηση της μπαταρίας.
- Αν κλείσετε το κάλυμμα χωρίς να έχετε τοποθετήσει σωστά την μπαταρία μπορεί να προκαλέσετε ζημιά στη φωτογραφική μηχανή.

Φόρτιση του πακέτου μπαταριών

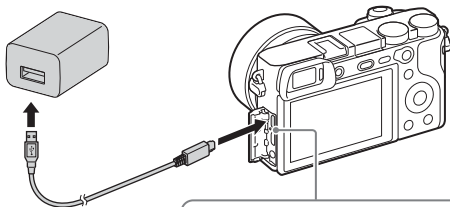

Λυχνία φόρτισης
Αναμμένο: Φόρτιση
Όχι: Η φόρτιση έχει ολοκληρωθεί
Αναβοσβήνει:
Σφάλμα φόρτισης ή προσωρινή διακοπή
της φόρτισης λόγω του ότι η θερμοκρασία
της φωτογραφικής μηχανής είναι εκτός
του πεδίου φυσιολογικών τιμών

- 1 Συνδέστε τη φωτογραφική μηχανή με τον προσαρμογέα τροφοδοτικού AC (παρέχεται) χρησιμοποιώντας το καλώδιο micro USB (παρέχεται).
- 2 Συνδέστε τον προσαρμογέα τροφοδοτικού AC στην πρίζα. Η λυχνία φόρτισης ανάβει με πορτοκαλί χρώμα και η φόρτιση ξεκινά.
 - Απενεργοποιήστε τη φωτογραφική μηχανή κατά τη φόρτιση της μπαταρίας.
 - Μπορείτε να φορτίσετε το πακέτο μπαταριών ακόμα κι αν είναι μισοφορτισμένο.
 - Εάν αναβοσβήνει η λυχνία φόρτισης και η φόρτιση δεν έχει ολοκληρωθεί, αφαιρέστε και επανεισαγάγετε το πακέτο μπαταριών.
 - Για ορισμένες χώρες/περιοχές, συνδέστε το καλώδιο του ρεύματος στον προσαρμογέα τροφοδοτικού AC κι, έπειτα, συνδέστε τον προσαρμογέα τροφοδοτικού AC στην επιτοίχια πρίζα.

Σημειώσεις

- Εάν η λυχνία φόρτισης της φωτογραφικής μηχανής αναβοσβήνει όταν ο προσαρμογέας τροφοδοτικού AC είναι στην πρίζα, σημαίνει ότι η φόρτιση έχει διακοπεί προσωρινά, διότι η θερμοκρασία είναι εκτός του πεδίου φυσιολογικών τιμών. Μόλις η θερμοκρασία επανέλθει εντός των φυσιολογικών ορίων, η φόρτιση συνεχίζεται. Συνιστούμε να φορτίζετε το πακέτο μπαταριών σε θερμοκρασία περιβάλλοντος μεταξύ 10°C έως 30°C.
- Το πακέτο μπαταριών μπορεί να μη φορτίζει σωστά αν το τμήμα του ακροδέκτη της μπαταρίας είναι λερωμένο. Σε αυτήν την περίπτωση, σκουπίστε απαλά την μπαταρία με ένα μαλακό πανί ή μπατονέτα για να καθαρίσετε το τμήμα του ακροδέκτη της μπαταρίας.
- Συνδέστε τον προσαρμογέα τροφοδοτικού AC (παρέχεται) στην πιο κοντινή πρίζα. Εάν παρατηρηθεί οποιαδήποτε δυσλειτουργία κατά τη χρήση του προσαρμογέα τροφοδοτικού AC, αποσυνδέστε τον προσαρμογέα τροφοδοτικού AC από την πρίζα αμέσως, προκειμένου να διακόψετε τη σύνδεση με την πηγή τροφοδοσίας.
- Μόλις ολοκληρωθεί η φόρτιση, αποσυνδέστε τον προσαρμογέα τροφοδοτικού AC από την πρίζα.
- Φροντίστε να χρησιμοποιείτε μόνο αυθεντικά πακέτα μπαταριών μάρκας Sony, καλώδιο micro USB (παρέχεται) και προσαρμογέα τροφοδοτικού AC (παρέχεται).

■ Χρόνος φόρτισης (πλήρης φόρτιση)

Ο χρόνος φόρτισης μέσω του προσαρμογέα τροφοδοτικού AC (παρέχεται) είναι περίπου 150 λεπτά. Η λυχνία φόρτισης ανάβει κι έπειτα απενεργοποιείται αμέσως όταν το πακέτο μπαταριών φορτιστεί πλήρως.

Σημειώσεις

- Ο χρόνος φόρτισης που αναφέρεται παραπάνω ισχύει κατά τη φόρτιση ενός πλήρως εξαντλημένου πακέτου μπαταριών σε θερμοκρασία 25°C. Η φόρτιση μπορεί να διαρκέσει περισσότερο, ανάλογα με τις συνθήκες χρήσης και την περίπτωση.

■ Φόρτιση μέσω ηλεκτρονικού υπολογιστή

Το πακέτο μπαταριών μπορεί να φορτιστεί συνδέοντας τη φωτογραφική μηχανή σε έναν υπολογιστή μέσω του καλωδίου micro USB.

Σημειώσεις

- Εάν η φωτογραφική μηχανή είναι συνδεδεμένη με φορητό υπολογιστή που δεν είναι συνδεδεμένος σε κάποια πηγή τροφοδοσίας, η μπαταρία του φορητού υπολογιστή εξαντλείται. Μη συνεχίσετε τη φόρτιση για παρατεταμένο χρονικό διάστημα.
- Όταν η φωτογραφική μηχανή είναι συνδεδεμένη με υπολογιστή μέσω USB, δεν πρέπει να γίνεται ενεργοποίηση/απενεργοποίηση, επανεκκίνηση ή αφύπνιση του υπολογιστή. Αυτό μπορεί να προκαλέσει δυσλειτουργία της φωτογραφικής μηχανής. Αποσυνδέστε τη φωτογραφική μηχανή από τον υπολογιστή, πριν από την ενεργοποίηση/απενεργοποίηση, επανεκκίνηση ή αφύπνιση του υπολογιστή.
- Δεν παρέχονται εγγυήσεις για τη φόρτιση μέσω υπολογιστών προσαρμοσμένης κατασκευής ή τροποποιημένων υπολογιστών.

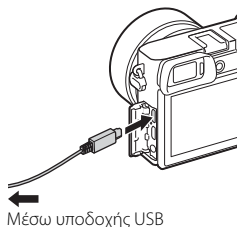

■ Διάρκεια μπαταρίας και αριθμός εικόνων που μπορούν να εγγραφούν και να αναπαραχθούν.

		Διάρκεια μπαταρίας	Αριθμός εικόνων
Λήψη (ακίνητες εικόνες)	Οθόνη	—	Περίπου 400 εικόνες
	Εικονοσκόπιο	—	Περίπου 350 εικόνες
Κανονική λήψη ταινίας	Οθόνη	Περίπου 75 λεπτά	—
	Εικονοσκόπιο	Περίπου 70 λεπτά	—
Συνεχής λήψη ταινίας	Οθόνη	Περίπου 115 λεπτά	—
	Εικονοσκόπιο	Περίπου 115 λεπτά	—
Προβολή (ακίνητες εικόνες)		Περίπου 360 λεπτά	Περίπου 7100 εικόνες

Σημειώσεις

- Οι παραπάνω αριθμοί εικόνων ισχύουν όταν το πακέτο μπαταριών είναι πλήρως φορτισμένο. Ο αριθμός των εικόνων μπορεί να είναι μικρότερος, ανάλογα με τις συνθήκες χρήσης.
- Ο αριθμός των εικόνων που μπορούν να εγγραφούν ισχύει για λήψη υπό τις ακόλουθες συνθήκες:
 - Χρήση Sony Μέσο Memory Stick PRO Duo™ (Mark2) (πωλείται χωριστά).
 - Όταν έχει συνδεθεί φακός E PZ 16 – 50 mm F3.5 – 5.6 OSS.
 - Το πακέτο μπαταριών χρησιμοποιείται σε θερμοκρασία περιβάλλοντος 25°C.
 - [Φωτεινότητα εικονοσκοπίου]: [Χειροκίνητα] [±0]
 - [Monitor Brightness]: [Χειροκίνητα] [±0]
 - [Ποιότητα προβολής]: [Standard]
- Ο αριθμός που αντιστοιχεί στο «Λήψη (ακίνητες εικόνες)» βασίζεται στο πρότυπο CIPA και ισχύει για λήψη υπό τις ακόλουθες συνθήκες: (CIPA: Camera & Imaging Products Association)
 - Η ρύθμιση DISP έχει οριστεί σε [Εμφ. όλων στοιχ.].
 - [Λειτουργία εστίασης]: [Αυτόματη AF]
 - Γίνεται λήψη κάθε 30 δευτερόλεπτα.
 - Το φλας χρησιμοποιείται μία φορά κάθε δύο λήψεις.
 - Η φωτογραφική μηχανή ενεργοποιείται και απενεργοποιείται άπαξ κάθε δέκα φορές.

- Ο αριθμός των λεπτών για τη λήψη ταινίας βασίζεται στο πρότυπο CIPA και ισχύει για λήψη υπό τις ακόλουθες συνθήκες:
 - [📷] Ρύθμιση εγγραφής]: XAVC S HD 60p 50M ^{Super}_{35mm}/50p 50M ^{Super}_{35mm}.
 - Κανονική λήψη ταινίας: Η διάρκεια της μπαταρίας βασίζεται στην επανειλημμένη εναλλαγή μεταξύ έναρξης/διακοπής λήψης, ζουμ, ενεργοποίησης/απενεργοποίησης κ.λπ.
 - Συνεχής λήψη ταινίας: Η διάρκεια της μπαταρίας βασίζεται στη συνεχή λήψη μέχρι να συμπληρωθεί το όριο (29 λεπτά) και, κατόπιν, στη συνέχιση της λήψης, πατώντας ξανά το κουμπί MOVIE. Άλλες λειτουργίες, όπως το ζουμ, δεν χρησιμοποιούνται.

■ Τροφοδοσία

Μπορείτε να χρησιμοποιήσετε τη φωτογραφική μηχανή ενώ παρέχεται τροφοδοσία από επιτοίχια πρίζα μέσω του προσαρμογέα τροφοδοτικού AC (παρέχεται).

Σημειώσεις

- Η φωτογραφική μηχανή δεν θα ενεργοποιηθεί εάν η μπαταρία έχει εξαντληθεί. Εισαγάγετε ένα επαρκώς φορτισμένο πακέτο μπαταριών μέσα στη φωτογραφική μηχανή.
- Εάν χρησιμοποιείτε τη φωτογραφική μηχανή ενώ παρέχεται τροφοδοσία από πρίζα, βεβαιωθείτε ότι το εικονίδιο (🔌) εμφανίζεται στην οθόνη.
- Μην αφαιρείτε το πακέτο μπαταριών ενώ γίνεται τροφοδοσία από πρίζα. Αν αφαιρέσετε το πακέτο μπαταριών, η φωτογραφική μηχανή θα απενεργοποιηθεί.
- Μην αφαιρείτε το πακέτο μπαταριών ενώ η λυχνία πρόσβασης (σελίδα 11) είναι αναμμένη. Τα δεδομένα στην κάρτα μνήμης μπορεί να καταστραφούν.
- Όσο η τροφοδοσία είναι ενεργή, το πακέτο μπαταριών δεν θα φορτίζεται ακόμα και εάν η φωτογραφική μηχανή είναι συνδεδεμένη με τον Προσαρμογέα τροφοδοτικού AC.
- Υπό ορισμένες συνθήκες χρήσης, η ισχύς της μπαταρίας μπορεί να καταναλωθεί ως εφεδρικό, ακόμα και όταν η φωτογραφική μηχανή είναι συνδεδεμένη στον προσαρμογέα τροφοδοτικού AC ενώ χρησιμοποιείται.
- Μην αφαιρείτε το καλώδιο micro USB ενώ παρέχεται τροφοδοσία μέσω σύνδεσης USB. Προτού αφαιρέσετε το καλώδιο micro USB, απενεργοποιήστε τη φωτογραφική μηχανή.
- Ενώ η τροφοδοσία παρέχεται μέσω σύνδεσης USB, η θερμοκρασία μέσα στη φωτογραφική μηχανή θα ανέβει και ο χρόνος συνεχόμενης εγγραφής μπορεί να μειωθεί.
- Όταν χρησιμοποιείται φορητός φορτιστής ως πηγή τροφοδοσίας, επιβεβαιώστε ότι ο φορητός φορτιστής είναι πλήρως φορτισμένος πριν από τη χρήση. Επίσης, προσέχετε την ισχύ που απομένει στον φορητό φορτιστή κατά τη χρήση.

Εισαγωγή κάρτας μνήμης (πωλείται χωριστά)

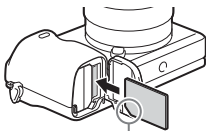
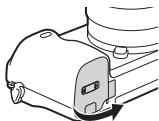

Βεβαιωθείτε ότι η κομμένη γωνία είναι στη σωστή πλευρά.

- 1 Ανοίξτε το κάλυμμα.
- 2 Εισαγάγετε την κάρτα μνήμης.
 - Με την κομμένη γωνία προς την πλευρά που φαίνεται στο σχέδιο, εισαγάγετε την κάρτα μνήμης έως ότου ασφαλίσει στη θέση της.
- 3 Κλείστε το κάλυμμα.

Κάρτες μνήμης που μπορείτε να χρησιμοποιήσετε

Κάρτα μνήμης	Για ακίνητες εικόνες	Για ταινίες		
		MP4	AVCHD	XAVC S
Memory Stick PRO Duo	✓	✓ (Μόνο για το μοντέλο Mark2)	✓ (Mark2 μόνο)	—
Memory Stick PRO-HG Duo™	✓	✓	✓	✓ ^{*1}
Memory Stick Micro™ (M2)	✓	✓ (Μόνο για το μοντέλο Mark2)	✓ (Mark2 μόνο)	—
Κάρτα μνήμης SD	✓	✓ ^{*2}	✓ ^{*2}	—
Κάρτα μνήμης SDHC	✓	✓ ^{*2}	✓ ^{*2}	✓ ^{*3}
Κάρτα μνήμης SDXC	✓	✓ ^{*2}	✓ ^{*2}	✓ ^{*3}
Κάρτα μνήμης microSD	✓	✓ ^{*2}	✓ ^{*2}	—
Κάρτα μνήμης microSDHC	✓	✓ ^{*2}	✓ ^{*2}	✓ ^{*3}
microSDXC memory card	✓	✓ ^{*2}	✓ ^{*2}	✓ ^{*3}

ΕΙ

^{*1} Δεν μπορεί να γίνει εγγραφή ταινιών σε 100 Mbps ή περισσότερα.

*2 Κατηγορία ταχύτητας SD 4: **CLASS 4** ή ταχύτερη, ή Κατηγορία ταχύτητας UHS 1: **U1** ή ταχύτερη

*3 Κάρτες μνήμης που πληρούν όλες τις ακόλουθες συνθήκες:

– Χωρητικότητα 4 GB ή περισσότερα

– Κατηγορία ταχύτητας SD 10: **CLASS 10**, ή Κατηγορία ταχύτητας UHS 1: **U1** ή ταχύτερη

Όταν εγγράφεται στα 100 Mbps ή περισσότερα, Κατηγορία ταχύτητας UHS 3: **U3** απαιτείται.

- Για λεπτομέρειες για τον αριθμό εγγράψιμων ακίνητων εικόνων και την εγγράψιμη διάρκεια ταινιών, ανατρέξτε στις σελίδες 40 έως 41. Ελέγξτε τους πίνακες για να επιλέξετε μια κάρτα μνήμης με την επιθυμητή χωρητικότητα.

Σημειώσεις

- Όταν χρησιμοποιείται μια κάρτα μνήμης SDHC για την εγγραφή ταινιών XAVC S για εκτεταμένες χρονικές περιόδους, οι εγγεγραμμένες ταινίες θα χωριστούν σε αρχεία των 4 GB. Τα χωρισμένα αρχεία μπορούν να ενσωματωθούν σε ένα μοναδικό αρχείο χρησιμοποιώντας το PlayMemories Home.
- Δεν εγγυόμαστε ότι όλες οι κάρτες μνήμης θα λειτουργούν σωστά. Για κάρτες μνήμης κατασκευασμένες από άλλους κατασκευαστές εκτός της Sony, συμβουλευτείτε τους κατασκευαστές των προϊόντων.
- Όταν χρησιμοποιείτε Μέσο Memory Stick Micro ή κάρτες μνήμης microSD με αυτήν τη φωτογραφική μηχανή, φροντίστε να τις χρησιμοποιείτε με τον κατάλληλο προσαρμογέα.

■ Για να αφαιρέσετε την κάρτα μνήμης/το πακέτο μπαταριών

Κάρτα μνήμης: Σπρώξτε την κάρτα μνήμης προς τα μέσα μία φορά για να την εξαγάγετε.

Πακέτο μπαταριών: Σύρετε το μοχλό κλειδώματος της μπαταρίας. Προσέξτε να μην σας πέσει κάτω το πακέτο μπαταριών.

Σημειώσεις

- Μην αφαιρείτε ποτέ την κάρτα μνήμης/το πακέτο μπαταριών όταν η λυχνία πρόσβασης (σελίδα 11) είναι αναμμένη. Αυτό μπορεί να προκαλέσει ζημιά στα δεδομένα που είναι αποθηκευμένα στην κάρτα μνήμης.

Τοποθέτηση/αφαίρεση του φακού

Τοποθετήστε το διακόπτη ON/OFF (Ισχύς) της φωτογραφικής μηχανής στο OFF προτού τοποθετήσετε ή αφαιρέσετε το φακό.

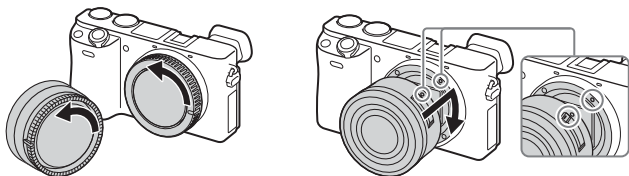

- 1** Αφαιρέστε το κάλυμμα ή το καπάκι συσκευασίας από τη φωτογραφική μηχανή ή το φακό.
 - Αλλάξτε το φακό γρήγορα σε κάποιο μέρος που προστατεύεται από τη σκόνη για να μην εισχωρήσουν ρύποι ή σκουπίδια στη φωτογραφική μηχανή.
- 2** Τοποθετήστε το φακό ευθυγραμμίζοντας τα λευκά σημάδια του φακού με εκείνα της φωτογραφικής μηχανής.
 - Κρατήστε τη φωτογραφική μηχανή προς τα κάτω για να αποτρέψετε την είσοδο σκόνης στο εσωτερικό της.
- 3** Καθώς πιέζετε το φακό ελαφρώς προς τη φωτογραφική μηχανή, περιστρέψτε το φακό δεξιόστροφα μέχρι να ασφαλίσει στη θέση κλειδώματος.
 - Βεβαιωθείτε ότι ο φακός είναι σε ευθεία θέση.

Σημειώσεις

- Μην πατάτε το κουμπί απελευθέρωσης του φακού στη φωτογραφική μηχανή, όταν τοποθετείτε το φακό.
- Μην ασκείτε υπερβολική δύναμη κατά την τοποθέτηση του φακού.
- Ο προσαρμογέας τοποθέτησης (πωλείται χωριστά) είναι απαραίτητος για τη χρήση φακού A-mount (πωλείται χωριστά). Για λεπτομέρειες, ανατρέξτε στο εγχειρίδιο χρήσης που παρέχεται με τον προσαρμογέα τοποθέτησης.
- Όταν χρησιμοποιείτε φακό εξοπλισμένο με υποδοχή τρίποδου, συνδέστε την υποδοχή του φακού με το τρίποδο για να διατηρήσετε την ισορροπία.

■ Αφαίρεση του φακού

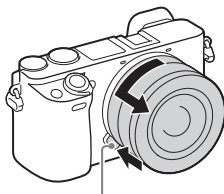

Κουμπί απελευθέρωσης φακού

- 1 Πιέστε το κουμπί απελευθέρωσης του φακού μέχρι το τέρμα και περιστρέψτε το φακό αριστερόστροφα μέχρι να σταματήσει.

Σημειώσεις

- Εάν, κατά την αλλαγή του φακού, εισχωρήσουν σκόνες ή ρύποι στο εσωτερικό της φωτογραφικής μηχανής και επικαθίσουν στην επιφάνεια του αισθητήρα εικόνας (το εξάρτημα που μετατρέπει την πηγή φωτός σε ψηφιακό σήμα) μπορεί να εμφανιστούν μαύρες κουκκίδες στην εικόνα, ανάλογα με το περιβάλλον λήψης. Η φωτογραφική μηχανή δονείται ελαφρώς όταν είναι απενεργοποιημένη, λόγω της λειτουργίας προστασίας από τη σκόνη, ώστε αποτρέπει τη σκόνη από το να επικάθεται στον αισθητήρα εικόνας. Ωστόσο, τοποθετείτε ή αφαιρείτε το φακό γρήγορα σε μέρος όπου δεν υπάρχει σκόνη.
- Εάν κάποιο ξένο υλικό κολλήσει στον αισθητήρα εικόνας, προσπαθήστε [Λειτ. καθαρισμού] (σελίδα 35) πρώτα και ξεσκονίστε το με ένα φουσερό εάν απαιτείται. Για λεπτομέρειες, ανατρέξτε στον «Οδηγός βοήθειας».
- Μην αφήνετε τη φωτογραφική μηχανή ενώ έχετε αφαιρέσει το φακό.
- Όταν θέλετε να χρησιμοποιήσετε κάλυμμα του σώματος της φωτογραφικής μηχανής ή κάλυμμα για τον πίσω φακό, αγοράστε το ALC-B1EM (κάλυμμα σώματος φωτογραφικής μηχανής) ή το ALC-R1EM (κάλυμμα για τον πίσω φακό) (πωλείται χωριστά).
- Όταν χρησιμοποιείτε ένα φακό με δυναμικό ζουμ, θέστε το διακόπτη ON/OFF (Ισχύς) της της φωτογραφικής μηχανής στο OFF κι επιβεβαιώστε ότι ο φακός έχει τραβηχτεί εντελώς προτού αλλάξετε φακούς. Αν δεν έχει υποχωρήσει ο φακός, μην τον πιέζετε με δύναμη.
- Όταν συνδέετε τη φωτογραφική μηχανή σε τρίποδο, βεβαιωθείτε ότι δεν αγγίζετε κατά λάθος τον δακτύλιο ζουμ/εστίασης.

Ρύθμιση γλώσσας και του ρολογιού

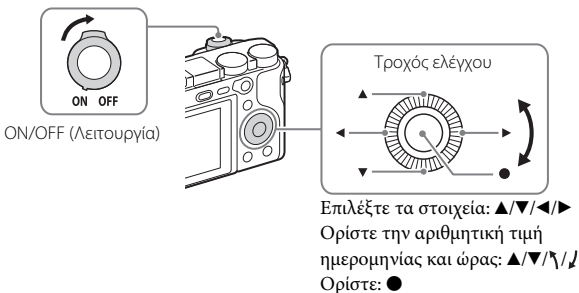

- 1** Τοποθετήστε το διακόπτη ON/OFF (Λειτουργία) στη θέση ON.
Η οθόνη ρύθμισης της γλώσσας εμφανίζεται όταν ενεργοποιείτε για πρώτη φορά τη φωτογραφική μηχανή.
 - Μπορεί να χρειαστεί ώρα μέχρι να ενεργοποιηθεί η συσκευή και να είναι έτοιμη προς λειτουργία.
- 2** Επιλέξτε μια επιθυμητή γλώσσα, έπειτα πατήστε το ● στον τροχό ελέγχου.
Εμφανίζεται η οθόνη ρύθμισης ημερομηνίας και ώρας.
- 3** Ελέγξτε ότι το [Εισαγωγή] είναι επιλεγμένο στην οθόνη, έπειτα πατήστε το ●.
- 4** Επιλέξτε τη γεωγραφική τοποθεσία που θέλετε ακολουθώντας τις οδηγίες στην οθόνη και, κατόπιν, πατήστε ●.
- 5** Ρυθμίστε τα [Θερινή ώρα], [Ημερομηνία/Ωρα] και [Μορφή ημερομηνίας] και μετά πατήστε ●.
 - Όταν ρυθμίζετε το [Ημερομηνία/Ωρα], τα μεσάνυχτα εμφανίζονται ως 12:00 Π.Μ. και το μεσημέρι ως 12:00 Μ.Μ.
- 6** Βεβαιωθείτε ότι η επιλογή [Εισαγωγή] είναι επιλεγμένη και μετά πατήστε ●.

Λήψη στατικών εικόνων/ταινιών



Λήψη ακίνητων εικόνων

- 1 Πατήστε το κουμπί κλείστρου μέχρι τη μέση για να εστιάσετε.
Όταν η εικόνα είναι εστιασμένη, ανάβει η ενδεικτική λυχνία ● ή (●).
- 2 Πατήστε το κουμπί κλείστρου μέχρι το τέρμα για να τραβήξετε μια φωτογραφία.

Λήψη ταινιών

- 1 Πατήστε το κουμπί MOVIE (Ταινία) για να ξεκινήσει η εγγραφή.
 - Όταν χρησιμοποιείτε φακό με μοχλό ζουμ: Μετακινήστε το μοχλό ζουμ.
 - Όταν χρησιμοποιείτε φακό με δακτύλιο ζουμ: Στρέψτε τον δακτύλιο ζουμ.
- 2 Πατήστε ξανά το κουμπί MOVIE για να σταματήσει η εγγραφή.

Σημειώσεις

- Η συνεχής λήψη ταινίας είναι δυνατή για περίπου 29 λεπτά μέγιστο σε μία φορά με τις προεπιλεγμένες ρυθμίσεις της φωτογραφικής μηχανής και όταν η θερμοκρασία περιβάλλοντος είναι περίπου 25°C (η διάρκεια χρόνου που διατίθεται για την εγγραφή ταινίας ποικίλλει ανάλογα με το περιβάλλον θερμοκρασίας, τη μορφή/σκηνικό εγγραφής ή τις συνθήκες χρήσης της φωτογραφικής μηχανής προτού ξεκινήσετε την εγγραφή (σελίδα 42). Όταν η εγγραφή ταινίας ολοκληρωθεί, μπορείτε να ξαναρχίσετε την εγγραφή πατώντας ξανά το κουμπί MOVIE. Η εγγραφή μπορεί να διακοπεί προκειμένου να προστατευτεί η φωτογραφική μηχανή, ανάλογα με τη θερμοκρασία της φωτογραφικής μηχανής ή της μπαταρίας.
- Μην ανοίγετε το φλας χειροκίνητα. Αυτό μπορεί να προκαλέσει δυσλειτουργία.
- Όταν χρησιμοποιείτε τη λειτουργία ζουμ κατά την εγγραφή ταινίας, θα εγγραφεί και ο ήχος από τη λειτουργία της φωτογραφικής μηχανής. Ο ήχος από τη λειτουργία του κουμπιού MOVIE μπορεί επίσης να εγγραφεί, όταν ολοκληρωθεί η εγγραφή ταινίας.

Προβολή εικόνων

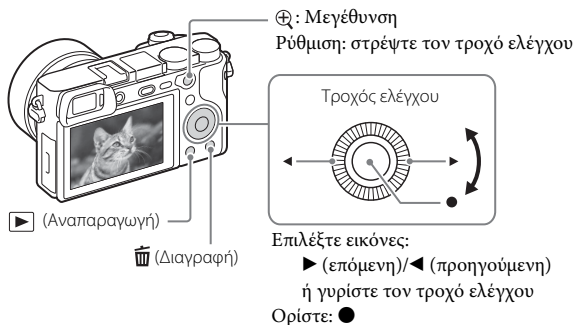

1 Πατήστε το κουμπί ▶ (Αναπαραγωγή).

■ Επιλογή επόμενης/προηγούμενης εικόνας

Επιλέξτε μια εικόνα πατώντας ▶ (Επόμενη)/◀ (Προηγούμενη) στον τροχό ελέγχου ή γυρίζοντας τον τροχό ελέγχου. Πατήστε ● στο κέντρο του τροχού ελέγχου για να προβάλλετε ταινίες.

■ Διαγραφή εικόνας

- 1 Πατήστε το κουμπί ⏏ (Διαγραφή).
- 2 Επιλέξτε [Διαγραφή] με το ▲ στον τροχό ελέγχου και μετά πατήστε ●.

■ Επιστροφή στη λήψη εικόνων

Πατήστε το κουμπί κλείστρου μέχρι τη μέση.

Εισαγωγή άλλων λειτουργιών

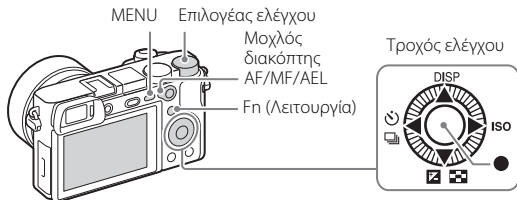

■ Τροχός ελέγχου

DISP (Εμφάνιση περιεχομένων): Σας επιτρέπει να αλλάξετε την προβολή της οθόνης.

ISO (ISO): Σας επιτρέπει να ορίσετε την ευαισθησία βάσει της φωτεινότητας.

☒ (Ευρετήριο εικόνων): Σας επιτρέπει να προβάλλετε πολλαπλές εικόνες σε μια οθόνη μοναδικής εικόνας ταυτόχρονα.

☑ (Αντιστάθμ. έκθεσης): Σας επιτρέπει να αντισταθμίσετε την έκθεση και τη φωτεινότητα για ολόκληρη την εικόνα.

☺ / ☐ (Λειτ. οδήγησης): Σας επιτρέπει να αλλάξετε μεθόδους λήψης, όπως μονή λήψη, συνεχής λήψη λήψη με χρονοδιακόπτη ή λήψη με διάφορες λειτουργίες.

● (Πρότυπο εστίασης): Εάν πατήσετε αυτό το πλήκτρο όταν το [Περιοχή εστίασης] έχει τεθεί στο [Ζώνη], [Ευέλ. σημείο] ή το [Επεκτ. ευέλ. σημείο], μπορείτε να αλλάξετε τη θέση της περιοχής εστίασης πατώντας το ▲/▼/◀/▶ στο μοχλό ελέγχου. Επίσης, μπορείτε να αλλάξετε τη θέση της περιοχής εστίασης ενώ τραβάτε ακίνητες εικόνες. Ανάλογα με τις επιλεγμένες ρυθμίσεις στο [Περιοχή εστίασης] ή το [Κεντρικό κλειδώμα AF], οι διαθέσιμες λειτουργίες διαφέρουν όταν πατάτε το πλήκτρο.

■ Κουμπί Fn (Λειτουργία)

Σας επιτρέπει να καταχωρίσετε 12 λειτουργίες και να ανακαλέσετε αυτές τις λειτουργίες κατά τη λήψη.

① Πατήστε το κουμπί Fn (Λειτουργία).

② Επιλέξτε την επιθυμητή λειτουργία πατώντας το ▲/▼/◀/▶ στον τροχό ελέγχου.

③ Επιλέξτε την τιμή ρύθμισης στρέφοντας τον τροχό ελέγχου.

ει

■ Επιλογέας ελέγχου





Μπορείτε να αλλάξετε αμέσως την κατάλληλη ρύθμιση για κάθε λειτουργία λήψης απλά στρέφοντας τον επιλογέα ελέγχου.





■ Μοχλός διακόπτης AF/MF/AEL





Μπορείτε να αλλάξετε τη λειτουργία του κουμπιού AF/MF/AEL στο AF/MF ή AEL αλλάζοντας τη θέση του μοχλού διακόπτη AF/MF/AEL. Όταν μετακινείτε το μοχλό διακόπτη AF/MF/AEL στη θέση AF/MF και πατάτε το κουμπί, η λειτουργία εστίασης αλλάζει προσωρινά μεταξύ αυτόματο και χειροκίνητο (έλεγχος AF/MF). Όταν μετακινείτε το μοχλό διακόπτη AF/MF/AEL στη θέση AEL και πατάτε το κουμπί, η έκθεση κλειδώνει (κλειδώμα AE).

■ Στοιχεία μενού

(Camera Settings)





 Μέγεθος εικόνας	Επιλέγει το μέγεθος ακίνητων εικόνων.
 Αναλογία πλευρών οθόνης	Επιλέγει την αναλογία διαστάσεων πλευρών οθόνης για ακίνητες εικόνες.
 Ποιότητα	Ρυθμίζει την ποιότητα εικόνας για ακίνητες εικόνες.
Πανόραμα: Μέγεθος	Επιλέγει το μέγεθος πανοραμικών εικόνων.
Πανόραμα: Κατεύθυνση	Ρυθμίζει την κατεύθυνση λήψης για πανοραμικές εικόνες.
 File Format	Επιλέγει το φορμά αρχείου ταινία.
 Ρύθμιση εγγραφής	Επιλέγει το μέγεθος του καρέ της μαγνητοσκοπούμενης ταινίας.
Διπλή εγγραφή βίντεο	Ορίζει το εάν θα εγγραφεται ταυτόχρονα μια ταινία XAVC S και μια ταινία MP4 ή μια ταινία AVCHD και μια ταινία MP4.
 Ρυθμίσεις HFR	Ορίζει τις ρυθμίσεις λήψης Υψηλού ρυθμού καρέ.
Λειτ. οδήγησης	Ορίζει τη λειτουργία οδήγησης, όπως για συνεχή λήψη.
Ρυθμίσεις στηρίγματος	Ρυθμίζει τη λήψη χρονοδιακόπτη σε λειτουργία οριοθέτησης, τη σειρά λήψης για οριοθέτηση της έκθεσης και οριοθέτηση της ισοροπίας λευκού.
Λειτουργία φλας	Πραγματοποιεί τις ρυθμίσεις του φλας.
Αντιστάθμιση φλας	Προσαρμόζει την ένταση της εξόδου φλας.





Red Eye Reduction	Μειώνει το φαινόμενο των κόκκινων ματιών κατά τη χρήση φλας.
Λειτουργία εστίασης	Επιλέγει τη μέθοδο εστίασης.
Περιοχή εστίασης	Επιλέγει το πεδίο εστίασης.
 Φωτιστής AF	Ρυθμίζει το φωτιστή AF, ο οποίος παρέχει φως σε μια σκοτεινή σκηνή για να βοηθήσει στην εστίαση.
 Ταχύτητα οδήγ. AF	Αλλάζει την ταχύτητα εστίασης κατά τη χρήση της αυτόματης εστίασης στη λειτουργία ταινίας.
 Αισθ. παρακ. AF	Ορίζει την ευαισθησία της παρακολούθησης AF στη λειτουργία ταινίας.
Αντιστάθμ. έκθεσης	Αντισταθμίζει τη φωτεινότητα ολόκληρης της εικόνας.
Βήμα έκθεσης	Επιλέγει το μέγεθος του βήματος αύξησης για την ταχύτητα κλείστρου, το διάφραγμα και την έκθεση.
ISO	Ρυθμίζει την ευαισθησία ISO.
ISO AUTO Min. SS	Ρυθμίζει την πιο αργή ταχύτητα κλείστρου στην οποία η ευαισθησία ISO θα αρχίσει να αλλάζει σε λειτουργία [ISO AUTO].
Λειτ. φωτομέτρου	Επιλέγει τη μέθοδο για τη μέτρηση φωτεινότητας.
White Balance	Προσαρμόζει τους τόνους των χρωμάτων μιας εικόνας.
DRO/Αυτόμ. HDR	Αντισταθμίζει αυτόματα τη φωτεινότητα και την αντίθεση.
Δημιουργικό στυλ	Επιλέγει την επιθυμητή επεξεργασία εικόνας. Μπορείτε επίσης να προσαρμόσετε την αντίθεση, τον κορεσμό και την ευκρίνεια.
Picture Effect	Επιλέγει το φίλτρο του επιθυμητού εφέ για να επιτευχθεί μια πιο εντυπωσιακή και καλλιτεχνική έκφραση.
Προφίλ εικόνας	Αλλάζει τις ρυθμίσεις, όπως το χρώμα και τον τόνο.
Ζουμ	Ρυθμίζει την κλίμακα ζουμ για το Ζουμ Καθαρής Εικόνας και το Ψηφιακό Ζουμ.
Focus Magnifier	Μεγεθύνει την εικόνα πριν τη λήψη έτσι ώστε να μπορείτε να ελέγξετε την εστίαση.
 ΜΟ μακράς έκθεσης	Ορίζει την επεξεργασία μείωσης θορύβου για λήψεις με ταχύτητα κλείστρου 1 δευτερολέπτου ή παραπάνω.

 Υψηλό ISO NR	Ρυθμίζει την επεξεργασία μείωσης θορύβου για λήψη υψηλής ευαισθησίας.
Κεντρικό κλείδωμα AF	Ρυθμίζει τη λειτουργία για την παρακολούθηση ενός θέματος και τη συνέχιση της εστίασης όταν πατάτε το κεντρικό κουμπί στην οθόνη λήψης.
Χαμόγ./Ανίχν. προσ.	Επιλέγει τον εντοπισμό προσώπων και τη ρύθμιση διαφόρων ρυθμίσεων αυτόματα. Ρυθμίζει την αυτόματη απελευθέρωση του κλείστρου όταν εντοπίζεται χαμόγελο.
 Εφέ απαλού δέρματος	Ρυθμίζει το Εφέ απαλού δέρματος και τη στάθμη του εφέ.
 Αυτόμ. καδράρισμα	Αναλύει τη σκηνή όταν απεικονίζονται πρόσωπα, κοντινές φωτογραφίες ή θέματα που εντοπίζονται από τη λειτουργία «AF με συνεχή παρακολούθηση», και περικόπτει αυτόματα και αποθηκεύει ένα άλλο αντίγραφο της εικόνας με πιο εντυπωσιακή σύνθεση.
Αυτόματη λειτουργ.	Μπορείτε να τραβήξετε επιλέγοντας είτε το Ευφές αυτόματο είτε το Βελτιωμένο αυτόματα.
Scene Selection	Επιλέγει προκαθορισμένες ρυθμίσεις για να ταιριάζουν με διάφορες συνθήκες σκηνικού.
Ταινία/HFR	Επιλέγει τον τρόπο έκθεσης ώστε να ταιριάζει με το θέμα ή το εφέ σας.
SteadyShot	Ρυθμίζει το SteadyShot για τη λήψη ακίνητων εικόνων και ταινιών. Μειώνει τη θολότητα από τράνταγμα της φωτογραφικής μηχανής όταν τραβάτε κρατώντας τη φωτογραφική μηχανή.
 Χώρος χρωμάτων	Αλλάζει το εύρος των χρωμάτων που δύνανται να αναπαραχθούν.
 Αυτόματο αργό διάφραγμα	Θέτει τη λειτουργία που ρυθμίζει αυτόματα την ταχύτητα κλείστρου ακολουθώντας τη φωτεινότητα του περιβάλλοντος.
Εγγραφή ήχου	Ρυθμίζει εάν θα εγγράφεται ήχος κατά τη μαγνητοσκόπηση μιας ταινίας.
Επίπεδο εγγρ. ήχου	Προσαρμόζει το επίπεδο εγγραφής ήχου κατά την εγγραφή ταινιών.
Μείωση θορ. Ανέμου	Μειώνει τον θόρυβο ανέμου κατά τη μαγνητοσκόπηση ταινιών.

Ανάκληση μνήμης	Ανακαλεί ρυθμίσεις που είναι προκαταχωρισμένες στο [Μνήμη].
Μνήμη	Καταχωρεί τις επιθυμητές λειτουργίες ή ρυθμίσεις της φωτογραφικής μηχανής.

(Προσαρμοσμένες ρυθμίσεις)

Ζέβρα	Εμφανίζει γραμμές για ρύθμιση της φωτεινότητας.
 Βοήθεια MF	Εμφανίζει μια μεγεθυμένη εικόνα κατά τη χειροκίνητη εστίαση.
Χρόνος μεγέθυνσης εστίασης.	Ρυθμίζει το μήκος χρόνου που η εικόνα θα εμφανίζεται σε μεγεθυμένη μορφή.
 AF σε Μεγ. Εστίασης.	Ορίζει εάν γίνει ή όχι αυτόματη εστίαση, όταν εμφανίζεται μια μεγεθυμένη εικόνα. Όσο εμφανίζεται η μεγεθυμένη εικόνα, μπορείτε να εστιάσετε εντός μια μικρότερης περιοχής από το εύλεικτο σημείο.
Grid Line	Ρυθμίζει την εμφάνιση ενός πλέγματος γραμμών που επιτρέπει την ευθυγράμμιση με ένα δομικό περίγραμμα.
 Εμφάνιση δείκτη	Καθορίζει εάν θα εμφανίζεται ο δείκτης στην οθόνη, κατά την εγγραφή ταινιών.
 Ρυθμίσεις δείκτη	Καθορίζει το δείκτη που εμφανίζεται στην οθόνη, κατά την εγγραφή ταινιών.
Audio Level Display	Ρυθμίζει την Εμφάνιση Επιπέδου Ήχου.
Αυτόμ. ανασκόπηση	Ρυθμίζει την αυτόματη ανασκόπηση για να εμφανιστεί η καταγεγραμμένη εικόνα μετά τη λήψη.
Κουμπί DISP	Ρυθμίζει τον τύπο πληροφοριών που θα εμφανίζονται στην οθόνη ή στο εικονοσκόπιο πατώντας το DISP τροχό ελέγχου.
Επίπεδο κορύφωσης	Ενισχύει το περίγραμμα εστιασμένων ευρών χρησιμοποιώντας ένα συγκεκριμένο χρώμα κατά τη χειροκίνητη εστίαση.
Χρώμα κορύφωσης	Ρυθμίζει το χρώμα που χρησιμοποιείται για τη λειτουργία κορύφωσης.
Οδηγός ρύθμισης έκθεσης	Ρυθμίζει τον οδηγό που εμφανίζεται όταν οι ρυθμίσεις έκθεσης αλλάζουν στην οθόνη λήψης.
Εμφ. ζωνταν. προβολής	Ρυθμίζει εάν θα αντικατοπτρίζονται ή όχι οι ρυθμίσεις όπως η αντιστάθμιση έκθεσης στην οθόνη.

Αυτόματη διαγραφή περιοχής AF	Ορίζει εάν η περιοχή εστίασης θα πρέπει να εμφανίζεται συνεχώς ή θα πρέπει να εξαφανίζεται λίγο μετά την επίτευξη εστίασης.
Εμφ. περιοχ. συνεχόμενης AF	Καθορίζει εάν θα εμφανίζεται ή όχι η περιοχή εστίασης στη λειτουργία [Συνεχόμενη AF].
 Pre-AF	Ρυθμίζει εάν να εκτελείται ή όχι αυτόματη εστίαση προτού το κουμπί του κλείστρου πατηθεί στο μισό.
Ρύθμιση ζουμ	Ρυθμίζει το εάν θα χρησιμοποιείται το Ζουμ Καθαρής Εικόνας και το Ψηφιακό Ζουμ κατά τη μεγέθυνση.
Eye-Start AF	Ορίζει εάν θα χρησιμοποιείται η αυτόματη εστίαση, όταν κοιτάτε μέσω του εικονοσκοπίου εάν είναι τοποθετημένος προσαρμογέας στηρίγματος (LA-EA2/LA-EA4).
FINDER/MONITOR	Ρυθμίζει τη μέθοδο για εναλλαγή μεταξύ του εικονοσκοπίου και της οθόνης.
 Ρυθμός καρτέ εικονοσκοπίου	Ρυθμίζει το ρυθμό καρτέ για το εικονοσκόπιο κατά τη λήψη ακίνητων εικόνων.
Αποδέσ. χωρίς φακό	Ορίζει εάν μπορεί να απελευθερωθεί ή όχι το κλείστρο όταν δεν υπάρχει φακός.
Απασφάλιση χωρίς κάρτα	Ρυθμίζει εάν θα απελευθερώνεται το κλείστρο όταν δεν έχει εισαχθεί κάρτα μνήμης.
Ρύθμ. προτερ. AF-S	Ορίζει το χρόνο της αποδέσμευσης του κλείστρου όταν το [Λειτουργία εστίασης] έχει οριστεί ως [Μοναδική λήψη AF], [DMF] ή [Αυτόματη AF] με ακίνητο θέμα.
Ρύθμ. προτερ. AF-C	Ορίζει το χρόνο της αποδέσμευσης του κλείστρου όταν το [Λειτουργία εστίασης] έχει οριστεί ως [Συνεχόμενη AF] ή [Αυτόματη AF] με κινούμενο θέμα.
 AF με κλείστρο	Ορίζει εάν θα εκτελείται AF όταν το κουμπί κλείστρου πατηθεί στο μισό. Αυτό είναι χρήσιμο όταν θέλετε να ρυθμίσετε την εστίαση και την έκθεση ξεχωριστά.
 AEL w/κλείστρο	Ρυθμίζει εάν να εκτελείται AEL όταν το κουμπί του κλείστρου πατηθεί στο μισό. Αυτό είναι χρήσιμο όταν θέλετε να ρυθμίσετε την εστίαση και την έκθεση ξεχωριστά.
 Αθόρυβη λήψη	Τραβάει εικόνες χωρίς θόρυβο από το κλείστρο.

e-Front Curtain Shut.	Ορίζει εάν θα χρησιμοποιείται η λειτουργία ηλεκτρονικού κλείστρου μπροστινής κουρτίνας.
Βελτ.αυτόμ. Εξαγ. εικ.	Όταν η λειτουργία λήψης έχει τεθεί στο [Βελτιωμένο αυτόματ.] και η φωτογραφική μηχανή αναγνωρίσει τη σκηνή που θα ληφθεί με πολλαπλές εικόνες, αυτό καθορίζει εάν θα εξαχθεί μια εικόνα αυτόματα και θα αποθηκευτεί.
Ρύθμ. αντιστάθμ. έκθ.	Ρυθμίζει εάν θα αντικατοπτρίζεται η τιμή αντιστάθμισης έκθεσης προς την αντιστάθμιση φλας.
Καταχώρηση προσώπου	Καταχωρεί ή αλλάζει το πρόσωπο στο οποίο δίνεται προτεραιότητα στην εστίαση.
Μικρορύθμιση AF	Ρυθμίζει ωραία τη θέση αυτόματης εστίασης, όταν χρησιμοποιείται ο Προσαρμογέας στηρίγματος LA-EA2 ή LA-EA4 (πωλείται χωριστά).
Αντιστάθμιση φακού	Επιλέγει τον τύπο της αντιστάθμισης φακού.
 Σύστημα AF	Ορίζει τη μέθοδο αυτόματης εστίασης, όταν έχει προσαρτηθεί Προσαρμογέας στηρίγματος LA-EA1/ LA-EA3 (πωλείται χωριστά).
Ρυθμ. μενού λειτουρ.	Προσαρμόζει τις λειτουργίες που εμφανίζονται όταν πατάτε το κουμπί Fn (Λειτουργία).
Προσ. πλήκτ(Λήψη)	Με τον προγραμματισμό λειτουργιών σε διάφορα πλήκτρα, μπορείτε να εκτελέσετε χειρισμούς πιο γρήγορα με το πάτημα των πλήκτρων όταν τραβάτε εικόνες.
Προσ. πλήκτ(Αναπ)	Η αντιστοιχισή λειτουργιών στα πλήκτρα σας επιτρέπει να εκτελέσετε χειρισμούς πιο γρήγορα πατώντας τα πλήκτρα όταν αναπαράγετε εικόνες.
Ρύθμ. καντρ./τροχού	Ρυθμίζει τη λειτουργία του επιλογέα ελέγχου και τον τροχό ελέγχου, όταν η λειτουργία έκθεσης τίθεται στο M. Μπορείτε να ρυθμίσετε την ταχύτητα κλείστρου ή το διάφραγμα με αυτήν τη ρύθμιση.
Αντ. Εν με καντρ/τρ.	Ρυθμίζει την αντιστάθμιση έκθεσης με τον επιλογέα ελέγχου ή τον τροχό ελέγχου.
Περιστρ. δακτ. ζουμ	Προγραμματίζει τη μεγέθυνση/σμίκρυνση στην περιστροφική κατεύθυνση του φακού με ζουμ. Αυτή η λειτουργία είναι διαθέσιμη μόνο με φακό δυναμικού ζουμ που είναι συμβατός με αυτήν τη λειτουργία.

Κουμπί MOVIE	Ρυθμίζει εάν θα ενεργοποιείται πάντα το κουμπί MOVIE.
Κλειδ. καντράν/τροχού	Ρυθμίζει εάν θα απενεργοποιείται ο επιλογέας ελέγχου και ο τροχός ελέγχου προσωρινά χρησιμοποιώντας το κουμπί Fn κατά τη λήψη. Μπορείτε να απενεργοποιείτε/ενεργοποιείτε τον επιλογέα ελέγχου και τον τροχό ελέγχου πατώντας και κρατώντας πατημένο το κουμπί Fn.

(Wireless)

Send to Smartphone	Μεταφέρει εικόνες για να εμφανιστούν σε smartphone.
Αποστολή σε υπολογιστή	Δημιουργεί αντίγραφα ασφαλείας εικόνων μεταφέροντάς τα σε υπολογιστή που είναι συνδεδεμένος σε δίκτυο.
Προβολή σε τηλεόρ.	Μπορείτε να προβάλλετε εικόνες σε τηλεόραση με δυνατότητα δικτύου.
Με ένα άγγιγμ.(NFC)	Αντιστοιχίζει μια εφαρμογή σε ένα άγγιγμα (NFC). Μπορείτε να ανακαλέσετε την εφαρμογή όταν τραβάτε αγγίζοντας ένα smartphone με δυνατότητα NFC στη φωτογραφική μηχανή.
Airplane Mode	Μπορείτε να ρυθμίσετε αυτή τη συσκευή να μην εκτελεί ασύρματη επικοινωνία.
WPS Push	Μπορείτε να καταχωρήσετε το σημείο πρόσβασης στη φωτογραφική μηχανή εύκολα πατώντας το κουμπί Wi-Fi Protected Setup™ (WPS).
Ρυθ. σημείου πρόσβ.	Μπορείτε να καταχωρήσετε το σημείο πρόσβασης σας χειροκίνητα.
Edit Device Name	Μπορείτε να αλλάξετε το όνομα της συσκευής στο Wi-Fi Direct, κ.λπ.
Disp MAC Address	Εμφανίζει τη διεύθυνση MAC της φωτογραφικής μηχανής.
SSID/PW Reset	Επαναφέρει το SSID και τον κωδικό πρόσβασης για τη σύνδεση σε smartphone.
Επαναφ. ρυθμ. δικτ.	Επαναφέρει όλες τις ρυθμίσεις δικτύου.

(Εφαρμογή)



?Λίστα εφαρμογών	Εμφανίζει τη λίστα εφαρμογών. Μπορείτε να επιλέξετε την εφαρμογή που θέλετε να χρησιμοποιήσετε.
Εισαγωγή	Εμφανίζει οδηγίες για τη χρήση της εφαρμογής.

(Αναπαραγωγή)

Διαγραφή	Διαγράφει μια εικόνα.
Τρόπος προβολής	Ρυθμίζει τον τρόπο με τον οποίο ομαδοποιούνται οι εικόνες για αναπαραγωγή.
Ευρετήριο εικόνων	Εμφανίζει πολλαπλές εικόνες ταυτόχρονα.
Περιστροφή προβολής	Ορίζει την κατεύθυνση αναπαραγωγής της εγγεγραμμένης εικόνας.
Παρουσίαση	Εμφανίζει μια παρουσίαση εικόνων.
Περιστροφή	Περιστρέφει την εικόνα.
 Μεγέθυνση εικόνας	Μεγεθύνει τις εικόνες αναπαραγωγής.
Προστασία	Προστατεύει τις εικόνες.
Καθορ. εκτύπωσης	Προσθέτει ένα σημάδι σειράς εκτύπωσης σε μια ακίνητη εικόνα.

(Setup)

Monitor Brightness	Ρυθμίζει τη φωτεινότητα της οθόνης.
Φωτεινότητα εικονοσκοπίου	Ορίζει τη φωτεινότητα του ηλεκτρονικού εικονοσκοπίου.
Εύρεση θερμοκρασίας χρωμάτων	Ρυθμίζει τη θερμοκρασία χρώματος του εικονοσκοπίου.
Εμφ. Gamma Βοήθεια	Μετατρέπει μια εικόνα S-Log σε μια εικόνα ισοδύναμη του ITU709 και την εμφανίζει στο εικονοσκόπιο ή την οθόνη.
Ρυθμ. έντασης ήχου	Ρυθμίζει την ένταση ήχου για την αναπαραγωγή ταινίας.
Ηχητικά σήματα	Ενεργοποιεί/απενεργοποιεί τον ήχο λειτουργίας για όταν η εικόνα είναι εστιασμένη ή όταν ξεκινήσει ο χρονοδιακόπτης.
Ρυθμ. ανεβάσματος	Ρυθμίζει τη λειτουργία φόρτωσης της φωτογραφικής μηχανής όταν χρησιμοποιείται κάρτα Eye-Fi.

Μενού εικονιδίων	Ρυθμίζει εάν θα εμφανίζεται το μενού εικονιδίων κάθε φορά που πατάτε το κουμπί MENU.
Οδηγός επιλογή λειτουργίας	Ενεργοποιεί ή απενεργοποιεί τον οδηγό περιστρεφόμενου επιλογή λειτουργίας (η εξήγηση της κάθε λειτουργίας λήψης).
Επιβεβ. διαγραφής.	Ρυθμίζει εάν είναι προεπιλεγμένο το Διαγραφή ή Ακύρωση στην οθόνη επιβεβαίωσης Διαγραφής.
Ποιότητα προβολής	Ρυθμίζει την ποιότητα προβολής.
Χρόνος έναρξης εξοικονόμησης ενέργειας	Ορίζει τα χρονικά διαστήματα για αυτόματη μετάβαση σε κατάσταση εξοικονόμησης ενέργειας.
Επιλογέας NTSC/PAL *1	Με την αλλαγή της μορφής τηλεόρασης της συσκευής, είναι δυνατή η λήψη σε μια διαφορετική μορφή ταινίας.
Λειτ. καθαρισμού	Αρχίζει τη λειτουργία καθαρισμού για καθαρισμό του αισθητήρα εικόνων.
Demo Mode	Ενεργοποιεί ή απενεργοποιεί την αναπαραγωγή επίδειξης μιας ταινίας.
Ρυθμίσεις TC/UB	Ρυθμίζει τον κωδικό ώρας (TC) και τα bit χρήση (UB).
Τηλεχειριστήριο	Ορίζει εάν θα χρησιμοποιείται το τηλεχειριστήριο υπερέυθρων.
Ρυθμίσεις HDMI	Ορίζει τις ρυθμίσεις HDMI.
 Επιλογή εξόδου 4K	Ρυθμίζει τον τρόπο εγγραφής και εξαγωγής ταινιών 4K μέσω HDMI όταν η φωτογραφική μηχανή είναι συνδεδεμένη σε εξωτερική συσκευή εγγραφής/ αναπαραγωγής που υποστηρίζει 4K.
Σύνδεση USB	Ορίζει τη μέθοδο σύνδεσης USB.
USB LUN Setting	Ενισχύει τη συμβατότητα περιορίζοντας τις λειτουργίες της σύνδεσης USB.
Τροφοδοσία USB	Ρυθμίζει εάν θα παρέχεται ισχύς μέσω σύνδεσης USB όταν η φωτογραφική μηχανή είναι συνδεδεμένη σε υπολογιστή ή συσκευή USB χρησιμοποιώντας ένα καλώδιο USB. Εάν χρησιμοποιείτε τον παρεχόμενο προσαρμογέα τροφοδοτικού AC, η ισχύς θα παρέχεται ανεξάρτητα από το εάν αυτή η ρύθμιση είναι ενεργοποιημένη ή απενεργοποιημένη.
 Γλώσσα	Επιλέγει τη γλώσσα.

Διαμ. ημερομ./ώρας	Ορίζει την ημερομηνία και την ώρα και ρύθμιση θερινής ώρας.
Area Setting	Ορίζει την τοποθεσία χρήσης.
Πληρ. δικαιωμ.	Ρυθμίζει πληροφορίες πνευματικών δικαιωμάτων για ακίνητες εικόνες.
Φορμά	Μορφοποιεί την κάρτα μνήμης.
File Number	Ορίζει τη χρησιμοποιούμενη μέθοδο για την αντιστοίχιση των αριθμών αρχείων σε ακίνητες εικόνες και ταινίες.
Ορισμός ονόματος αρχείου	Αλλάζει τους πρώτους 3 χαρακτήρες του ονόματος αρχείου για ακίνητες εικόνες.
Επιλογή φακέλ. ΕΓΓ	Αλλάζει τον επιλεγμένο φάκελο για την αποθήκευση ακίνητων εικόνων και ταινιών (MP4).
Νέος φάκελος	Δημιουργεί ένα νέο φάκελο για την αποθήκευση ακίνητων εικόνων και ταινιών (MP4).
Όνομα φακέλου	Ορίζει το όνομα φακέλου για ακίνητες εικόνες.
Ανάκτ. ΒΔ εικόνων	Ανακτά το αρχείο της βάσης δεδομένων εικόνων και επιτρέπει την εγγραφή και την αναπαραγωγή.
Εμφάν. πληρ. μέσου	Εμφανίζει τον υπολειπόμενο χρόνο εγγραφής ταινιών και τον αριθμό εγγράψιμων ακίνητων εικόνων στην κάρτα μνήμης.
Version	Εμφανίζει την έκδοση λογισμικού της φωτογραφικής μηχανής.
Λογότυπο πιστοπ.*2	Η πιστοποίηση μπορεί να εμφανιστεί στη φωτογραφική μηχανή.
Επαναφορά ρυθμίσ.	Επαναφέρει τις ρυθμίσεις στις προεπιλογές τους.

*1 Αν αλλάξετε αυτό το στοιχείο, θα απαιτηθεί διαμόρφωση της κάρτας μνήμης στη ρύθμιση που είναι συμβατή με το σύστημα PAL ή NTSC αντίστοιχα. Επίσης, πρέπει να σημειωθεί ότι ενδέχεται να μην είναι δυνατή η αναπαραγωγή ταινιών που έχουν εγγραφεί με το σύστημα NTSC σε σύστημα τηλεόρασης PAL.

*2 Μόνο για αμερικανικά μοντέλα

Χρήση λογισμικού

Η εγκατάσταση του ακόλουθου λογισμικού στον υπολογιστή σας θα καταστήσει την εμπειρία της κάμεράς σας περισσότερο άνετη.

- PlayMemories Home™: Εισάγει εικόνες στον υπολογιστή σας και σας επιτρέπει να τις χρησιμοποιήσετε με διάφορους τρόπους (σελίδα 38).
- Image Data Converter: Εμφανίζει εικόνες RAW και τις επεξεργάζεται.
- Remote Camera Control: Ελέγχει μια φωτογραφική μηχανή συνδεδεμένη στον υπολογιστή σας μέσω καλωδίου USB.

Μπορείτε να κατεβάσετε και να εγκαταστήσετε αυτό το λογισμικό στον υπολογιστή σας από τα ακόλουθα URL.

- 1 Χρησιμοποιώντας το πρόγραμμα περιήγησης στο Internet στον υπολογιστή σας, επισκεφτείτε ένα από τα ακόλουθα URL κι έπειτα ακολουθήστε τις οδηγίες στην οθόνη για να λάβετε το επιθυμητό λογισμικό.

Windows:

<http://www.sony.co.jp/imsoft/Win/>

Mac:

<http://www.sony.co.jp/imsoft/Mac/>

- Απαιτείται σύνδεση στο διαδίκτυο.
- Για λεπτομέρειες σχετικά με το χειρισμό, ανατρέξτε στη σελίδα υποστήριξης ή στη σελίδα Βοήθεια του λογισμικού.

Σημειώσεις

- Όταν χρησιμοποιείτε το Remote Camera Control, επιλέξτε το κουμπί MENU →  (Setup) → [Σύνδεση USB] → [Τηλεχειρισμός PC] κι, έπειτα, συνδέστε τη φωτογραφική μηχανή στον υπολογιστή σας.

Εισαγωγή εικόνων στον υπολογιστή σας και χρήση τους (PlayMemories Home)

Το λογισμικό PlayMemories Home σας επιτρέπει να εισάγετε ακίνητες εικόνες και ταινίες στον υπολογιστή σας και να τις χρησιμοποιήσετε.

Το PlayMemories Home είναι απαραίτητο για την εισαγωγή ταινιών XAVC S και AVCHD στον υπολογιστή σας.

<http://www.sony.net/pm/>



Εισαγωγή εικόνων από τη φωτογραφική μηχανή



Αναπαραγωγή
εισηγμένων εικόνων



Στα Windows, είναι διαθέσιμες και οι ακόλουθες λειτουργίες:



Προβολή
εικόνων σε
ημερολόγιο



Δημιουργία
δίσκων με
ταινίες



Αποστολή εικόνων
σε υπηρεσίες
δικτύου

Κοινοποίηση εικόνων στο
PlayMemories Online™



Σημειώσεις

- Για τη χρήση του PlayMemories Online ή άλλων υπηρεσιών δικτύου, απαιτείται σύνδεση στο Διαδίκτυο. Το PlayMemories Online ή άλλες υπηρεσίες δικτύου μπορεί να μην είναι διαθέσιμες σε ορισμένες χώρες ή περιοχές.
- Εάν το λογισμικό PMB (Picture Motion Browser), που συνόδευε τα μοντέλα που κυκλοφόρησαν πριν από το 2011, είναι ήδη εγκατεστημένο στον υπολογιστή σας, θα αντικατασταθεί από το PlayMemories Home κατά την εγκατάσταση. Χρησιμοποιήστε το λογισμικό PlayMemories Home, διάδοχο του PMB.
- Όταν συνδέετε τη φωτογραφική μηχανή με τον υπολογιστή σας, νέες λειτουργίες μπορούν να εγκατασταθούν στο PlayMemories Home. Συνιστάται να συνδέσετε τη φωτογραφική μηχανή στον υπολογιστή ακόμα κι αν το PlayMemories Home έχει ήδη εγκατασταθεί στον υπολογιστή.

- Μην αποσυνδέετε το καλώδιο micro USB (παρέχεται) από τη φωτογραφική μηχανή ενώ η οθόνη λειτουργίας ή η οθόνη πρόσβασης είναι ανοιχτές. Κάτι τέτοιο μπορεί να καταστρέψει τα δεδομένα.
- Για να αποσυνδέσετε τη φωτογραφική μηχανή από τον υπολογιστή, κάντε κλικ στο  στη γραμμή εργασιών κι έπειτα κάντε κλικ στο [Εξαγωγή ILCE-6300].

Προσθήκη λειτουργιών στη φωτογραφική μηχανή

Μπορείτε να προσθέσετε τις επιθυμητές λειτουργίες στη φωτογραφική σας μηχανή συνδεδεμένοι στη διαδικτυακή τοποθεσία λήψης της εφαρμογής  (PlayMemories Camera Apps™) μέσω Ίντερνετ.

<http://www.sony.net/pmca/>

- Αφού εγκαταστήσετε μια εφαρμογή, μπορείτε να καλέσετε την εφαρμογή ακουμπώντας ένα Android smartphone που υποστηρίζει το NFC στο σήμα N της φωτογραφικής μηχανής, χρησιμοποιώντας τη λειτουργία [Με ένα άγγιγμ.(NFC)].

Αριθμός ακίνητων εικόνων και εγγράψιμος χρόνος ταινιών

Ο αριθμός ακίνητων εικόνων και ο εγγράψιμος χρόνος μπορεί να διαφέρουν ανάλογα με τις συνθήκες λήψης και την κάρτα μνήμης.



■ Ακίνητες εικόνες

Στον ακόλουθο πίνακα, εμφανίζεται ο κατά προσέγγιση αριθμός εικόνων που μπορούν να εγγραφούν σε μια κάρτα μνήμης που έχει διαμορφωθεί με αυτήν τη φωτογραφική μηχανή. Οι τιμές έχουν οριστεί με χρήση τυπικών καρτών μνήμης Sony για δοκιμές.

Μέγεθος εικόνας]: L: 24M

Όταν το  Αναλογία πλευρών οθόνης] έχει ρυθμιστεί σε [3:2]*

Ποιότητα	Αριθμός ακίνητων εικόνων	
	8 GB	64 GB
Standard	1300 εικόνες	10500 εικόνες
Υψηλή	820 εικόνες	6600 εικόνες
Εξαιρετικά υψηλή ανάλυση	405 εικόνες	3250 εικόνες
RAW & JPEG	215 εικόνες	1750 εικόνες
RAW	295 εικόνες	2400 εικόνες

* Όταν το  Αναλογία πλευρών οθόνης] έχει τεθεί σε ρύθμιση άλλη από το [3:2], μπορείτε να εγγράψετε περισσότερες εικόνες από αυτές που φαίνονται ανωτέρω. (Εκτός από τις περιπτώσεις στις οποίες το  Ποιότητα] έχει ρυθμιστεί σε [RAW]).

■ Ταινίες

Στον ακόλουθο πίνακα, εμφανίζεται ο κατά προσέγγιση συνολικός χρόνος εγγραφής με χρήση κάρτας μνήμης που έχει διαμορφωθεί με αυτήν τη φωτογραφική μηχανή. Ο χρόνος εγγραφής για ταινίες XAVC S και AVCHD είναι ο χρόνος εγγραφής όταν τραβάτε με το [Διπλή εγγραφή βίντεο] ρυθμισμένο στο [Off].

File Format	Ρύθμιση εγγραφής	Εγγράψιμο χρόνος (h (ώρα), m (λεπτό))		
		8 GB	32 GB	64 GB
XAVC S 4K	30p 100M/25p 100M ^{Super} _{35mm}	9 λ	35 λ	1 ω 15 λ
	30p 60M/25p 60M ^{Super} _{35mm}	15 λ	1 ω	2 ω 5 λ
	24p 100M ^{Super} _{35mm} ^{*1} / -	9 λ	35 λ	1 ω 15 λ
	24p 60M ^{Super} _{35mm} ^{*1} / -	15 λ	1 ω	2 ω 5 λ
XAVC S HD	60p 50M ^{Super} _{35mm} /50p 50M ^{Super} _{35mm}	15 λ	1 ω 15 λ	2 ω 35 λ
	30p 50M ^{Super} _{35mm} /25p 50M ^{Super} _{35mm}	15 λ	1 ω 15 λ	2 ω 35 λ
	24p 50M ^{Super} _{35mm} ^{*1} / -	15 λ	1 ω 15 λ	2 ω 35 λ
	120p 100M/100p 100M	9 λ	35 λ	1 ω 15 λ
	120p 60M/100p 60M	15 λ	1 ω	2 ω 5 λ
	30p 16M ^{*2} /25p 16M ^{*2}	10 λ	55 λ	1 ω 55 λ
	24p 12M ^{*1*2} / -	10 λ	55 λ	1 ω 55 λ
AVCHD	60i 24M(FX) ^{Super} _{35mm} / 50i 24M(FX) ^{Super} _{35mm}	40 λ	3 ω	6 ω
	60i 17M(FH) ^{Super} _{35mm} / 50i 17M(FH) ^{Super} _{35mm}	55 λ	4 ω 5 λ	8 ω 15 λ
	60p 28M(PS) ^{Super} _{35mm} / 50p 28M(PS) ^{Super} _{35mm}	35 λ	2 ω 30 λ	5 ω 5 λ
	24p 24M(FX) ^{Super} _{35mm} / 25p 24M(FX) ^{Super} _{35mm}	40 λ	3 ω	6 ω
	24p 17M(FH) ^{Super} _{35mm} / 25p 17M(FH) ^{Super} _{35mm}	55 λ	4 ω 5 λ	8 ω 15 λ
MP4	1080/60p 28M ^{Super} _{35mm} / 1080/50p 28M ^{Super} _{35mm}	35 λ	2 ω 35 λ	5 ω 20 λ
	1080/30p 16M ^{Super} _{35mm} / 1080/25p 16M ^{Super} _{35mm}	1 ω	4 ω 10 λ	8 ω 25 λ
	720/30p 6M ^{Super} _{35mm} / 720/25p 6M ^{Super} _{35mm}	2 ω 35 λ	10 ω 55 λ	22 ω

*1 Μόνο όταν το [Επιλογέας NTSC/PAL] έχει ρυθμιστεί στο NTSC

*2 Φορμά αρχείου για λήψη σε υψηλό ρυθμό καρέ (Οι τιμές που εμφανίζονται είναι διαθέσιμοι χρόνοι εγγραφής κατά τη λήψη, όχι διάρκειες κατά την αναπαραγωγή.)

- Η συνεχής λήψη είναι δυνατή για περίπου 29 λεπτά (περιορισμός προδιαγραφής του προϊόντος). Εντούτοις, η διάρκεια χρόνου που διατίθεται για συνεχή εγγραφή ταινιών ποικίλει υπό τις ακόλουθες συνθήκες.

– Λήψη με υψηλό ρυθμό καρέ: Περίπου 7 λεπτά στο [30p 16M]/[25p 16M].

Περίπου 5 λεπτά 30 δευτερόλεπτα στο [24p 12M]

– Όταν το φορμά αρχείου έχει τεθεί στο MP4 (28M): Περίπου 20 λεπτά (περιορίζεται από μέγεθος αρχείου 4 GB)

- Ο εγγράψιμος χρόνος ταινιών ποικίλλει, επειδή η φωτογραφική μηχανή διαθέτει τη λειτουργία VBR (Variable Bit Rate - Μεταβλητός ρυθμός μετάδοσης), η οποία προσαρμόζει αυτόματα την ποιότητα της εικόνας ανάλογα με τη σκηνή λήψης. Όταν γίνεται εγγραφή ενός γρήγορα κινούμενου θέματος, η εικόνα είναι πιο καθαρή, αλλά ο εγγράψιμος χρόνος είναι μικρότερος, επειδή απαιτείται μεγαλύτερος χώρος αποθήκευσης για την εγγραφή.

Επίσης, ο εγγράψιμος χρόνος ποικίλλει ανάλογα με τις συνθήκες λήψης, το θέμα ή τις ρυθμίσεις ποιότητας/μεγέθους εικόνας.

Σημειώσεις σχετικά με τη συνεχή εγγραφή ταινίας

- Η ενέργεια που απαιτείται για την εγγραφή ταινιών υψηλής ποιότητας ή τη συνεχή λήψη χρησιμοποιώντας τον αισθητήρα εικόνας είναι πολλή. Ως εκ τούτου, εάν συνεχίσετε τη λήψη, η θερμοκρασία στο εσωτερικό της φωτογραφικής μηχανής θα ανέβει, ειδικότερα αυτή του αισθητήρα εικόνας. Σε αυτές τις περιπτώσεις, η φωτογραφική μηχανή απενεργοποιείται αυτόματα, επειδή οι υψηλές θερμοκρασίες επηρεάζουν την ποιότητα των εικόνων ή τον εσωτερικό μηχανισμό της φωτογραφικής μηχανής.
- Η χρονική διάρκεια που διατίθεται για εγγραφή ταινιών έχει ως εξής όταν η φωτογραφική μηχανή αρχίζει την εγγραφή, με τις προεπιλεγμένες ρυθμίσεις της φωτογραφικής μηχανής, αφού ήταν απενεργοποιημένη για κάποιο διάστημα. (Οι ακόλουθες τιμές υποδεικνύουν το συνεχή χρόνο από όταν η κάμερα αρχίζει την εγγραφή έως ότου πάψει την εγγραφή.)

Θερμοκρασία περιβάλλοντος	Χρόνος συνεχούς εγγραφής για ταινίες (HD)	Χρόνος συνεχούς εγγραφής για ταινίες (4K)
20°C	Περίπου 29 λεπτά	Περίπου 20 λεπτά
30°C	Περίπου 29 λεπτά	Περίπου 20 λεπτά
40°C	Περίπου 29 λεπτά	Περίπου 20 λεπτά

HD: XAVC S HD 60p 50M/50p 50M

4K: XAVC S 4K 24p 60M

- Ο διαθέσιμος χρόνος για την εγγραφή ταινιών ποικίλλει, ανάλογα με τη θερμοκρασία, τη μορφή/ρύθμιση εγγραφής ή την κατάσταση της φωτογραφικής μηχανής πριν την έναρξη της εγγραφής. Εάν κάνετε συχνά ανασύνθεση ή λήψη εικόνων μετά την ενεργοποίηση της φωτογραφικής μηχανής, η θερμοκρασία στο εσωτερικό της θα ανέβει και ο διαθέσιμος χρόνος εγγραφής θα μειωθεί.
- Όταν εμφανίζεται η ένδειξη [L], διακόψτε την εγγραφή ταινίας.
- Εάν η φωτογραφική μηχανή διακόψει την εγγραφή λόγω θερμοκρασίας, αφήστε τη για λίγα λεπτά εκτός χρήσης, αφού την απενεργοποιήσετε. Ξεκινήστε ξανά την εγγραφή, αφού η θερμοκρασία στο εσωτερικό της μηχανής πέσει εντελώς.

Σημειώσεις για τη χρήση της φωτογραφικής μηχανής

Λειτουργίες που είναι ενσωματωμένες στη φωτογραφική μηχανή

- Αυτή η συσκευή είναι συμβατή με φορμά ταινιών 1080 60p ή 50p. Σε αντίθεση με τις έως τώρα τυπικές λειτουργίες εγγραφής, που κάνουν εγγραφή με τη μέθοδο πλεκτής σάρωσης (interlacing), αυτή η φωτογραφική μηχανή κάνει εγγραφή με την προοδευτική μέθοδο (progressive). Αυτή η μέθοδος αυξάνει την ανάλυση και αναπαράγει ομαλότερη και ρεαλιστικότερη εικόνα.
- Αυτή η φωτογραφική μηχανή είναι συμβατή με εγγραφή 4K 30p/4K 25p/4K 24p. Οι ταινίες μπορούν να εγγραφούν σε υψηλότερη ανάλυση από φορμά HD.

Σχετικά με τη χρήση και τη φροντίδα

Μην αποσυναρμολογείτε ή τροποποιείτε τη φωτογραφική μηχανή και μην τη μεταχειρίζεστε με άσχημο τρόπο, όπως να τη χτυπάτε, να τη ρίχνετε κάτω ή να πατάτε πάνω της. Να είστε ιδιαίτερα προσεκτικοί με το φακό.

Σημειώσεις για την εγγραφή/αναπαραγωγή ταινιών

- Πριν ξεκινήσετε την εγγραφή, κάντε μια δοκιμαστική εγγραφή για να βεβαιωθείτε ότι η φωτογραφική μηχανή λειτουργεί σωστά.
- Αυτή η φωτογραφική μηχανή έχει σχεδιαστεί να είναι ανθεκτική στη σκόνη και την υγρασία, αλλά δεν είναι αδιάβροχη ή ανθεκτική στις πισσιλιές.
- Μην εκθέτετε απευθείας το φακό σε δέσμες όπως δέσμες λέιζερ. Αυτό μπορεί να βλάψει τον αισθητήρα εικόνας και να προκαλέσει δυσλειτουργία της φωτογραφικής μηχανής.
- Μην κοιτάζετε τον ήλιο ή κάποιο έντονο φως μέσα από έναν φακό που έχετε αφαιρέσει από την φωτογραφική μηχανή. Η ενέργεια αυτή ενδέχεται να προκαλέσει ανεπανόρθωτη ζημιά στα μάτια σας. Μπορεί επίσης να προκαλέσει δυσλειτουργία του φακού.
- Εάν υπάρξει συμπύκνωση υγρασίας, αφαιρέστε την πριν χρησιμοποιήσετε τη φωτογραφική μηχανή.
- Μην ταρακουνάτε ή χτυπάτε τη φωτογραφική μηχανή. Μπορεί να προκαλέσει δυσλειτουργία και να μην έχετε τη δυνατότητα να εγγράφετε εικόνες. Επιπλέον, το μέσο εγγραφής ή τα δεδομένα εικόνας μπορεί να καταστραφούν.

Μη χρησιμοποιείτε/αποθηκεύετε τη φωτογραφική μηχανή στις ακόλουθες τοποθεσίες

- Σε μέρη με υπερβολικά υψηλή ή χαμηλή θερμοκρασία, ή υγρασία
Σε χώρους όπως σε αυτοκίνητο σταθμευμένο στον ήλιο, το σώμα της φωτογραφικής μηχανής μπορεί να παραμορφωθεί και αυτό μπορεί να προκαλέσει δυσλειτουργία.
- Σε μέρη υπό άμεσο ηλιακό φως ή κοντά σε πηγές θερμότητας
Το σώμα της φωτογραφικής μηχανής μπορεί να αποχρωματιστεί ή να παραμορφωθεί, και αυτό μπορεί να προκαλέσει δυσλειτουργία.
- Σε μέρη που υπόκεινται σε έντονες δονήσεις και κραδασμούς
- Κοντά σε μέρη όπου παράγονται έντονα ραδιοκύματα, εκπέμπεται ραδιενέργεια ή διαθέτουν ισχυρά μαγνητικά πεδία
Σε αυτές τις τοποθεσίες, ενδεχομένως να αλλοιωθεί η δυνατότητα σωστής εγγραφής ή αναπαραγωγής της φωτογραφικής μηχανής.
- Σε μέρη με άμμο ή σκόνη
Προσέχετε να μην επιτρέψετε την είσοδο άμμου ή σκόνης στη φωτογραφική μηχανή. Αυτό μπορεί να προκαλέσει δυσλειτουργία της φωτογραφικής μηχανής, και σε ορισμένες περιπτώσεις, αυτή η δυσλειτουργία δεν επιδιορθώνεται.

Σχετικά με τη φύλαξη

Μην ξεχνάτε να συνδέετε το κάλυμμα του μπροστινού φακού όταν δεν χρησιμοποιείτε τη φωτογραφική μηχανή.

Σημειώσεις σχετικά με την οθόνη, το ηλεκτρονικό εικονοσκόπιο και το φακό

- Η οθόνη και το ηλεκτρονικό εικονοσκόπιο κατασκευάζονται με χρήση τεχνολογίας εξαιρετικά υψηλής ακρίβειας και πάνω από το 99,99% των pixel είναι ικανά για αποτελεσματική χρήση. Ωστόσο, ενδέχεται να εμφανίζονται μικροσκοπικές μαύρες ή/και φωτεινές κουκκίδες (λευκού, κόκκινου, μπλε ή πράσινου χρώματος) στην οθόνη και το ηλεκτρονικό εικονοσκόπιο. Αυτές οι κουκκίδες είναι ένα φυσιολογικό αποτέλεσμα της διαδικασίας κατασκευής και δεν επηρεάζουν την εγγραφή.
- Μην κρατάτε τη φωτογραφική μηχανή από την οθόνη.
- Όταν χρησιμοποιείτε το φακό, προσέχετε να μην μαγκώσετε τα δάχτυλά σας στο φακό.

Σχετικά με τους μαγνήτες

Στο πίσω μέρος της οθόνης και στην περιοχή γύρω από το φλας υπάρχουν τοποθετημένοι μαγνήτες. Μην τοποθετείτε αντικείμενα που επηρεάζονται από μαγνητικά πεδία, όπως μονάδες δισκέτας ή πιστωτικές κάρτες στην οθόνη ή το σώμα της φωτογραφικής μηχανής.

Σημειώσεις σχετικά με τη λήψη με το εικονοσκόπιο

Κατά τη λήψη με το εικονοσκόπιο, μπορεί να βιώσετε συμπτώματα όπως καταπόνηση των ματιών, κόπωση, ζαλάδα ή ναυτία. Συνιστούμε να κάνετε ένα διάλειμμα ανά τακτά διαστήματα όταν τραβάτε με το εικονοσκόπιο. Η απαιτούμενη διάρκεια ή συχνότητα του διαλείμματος ενδέχεται να διαφέρει ανάλογα με τα άτομα, γι' αυτό σας συμβουλευόμαστε να το κρίνετε εσείς οι ίδιοι. Σε περίπτωση που νιώσετε δυσφορία, σταματήστε να χρησιμοποιείτε το εικονοσκόπιο έως ότου συνέλθετε και συμβουλευτείτε τον ιατρό σας εάν χρειάζεται.

Σχετικά με τη χρήση των φακών και των αξεσουάρ

Συνιστάται να χρησιμοποιείτε φακούς/αξεσουάρ Sony, σχεδιασμένα για να ταιριάζουν με τα χαρακτηριστικά της φωτογραφικής μηχανής. Η χρήση προϊόντων άλλων κατασκευαστών μπορεί να μειώσει την απόδοση της φωτογραφικής μηχανής ή να προκαλέσει ατυχήματα και δυσλειτουργίες.

Σημειώσεις σχετικά με το φλας

- Μην κρατάτε τη φωτογραφική μηχανή από τη μονάδα φλας και μην ασκείτε υπερβολική δύναμη πάνω της.
- Αν εισέλθει νερό, σκόνη ή άμμος στην ανοιχτή μονάδα φλας, μπορεί να προκληθεί δυσλειτουργία.
- Φροντίστε να έχετε τα δάκτυλά σας μακριά από το φλας όταν το πατάτε.

Σχετικά με τη θερμοκρασία της φωτογραφικής μηχανής

Το σώμα της κάμερας και η μπαταρία μπορεί να ζεσταθούν με τη χρήση – αυτό είναι φυσιολογικό.

Σχετικά με την προστασία από υπερθέρμανση

Ανάλογα με τη θερμοκρασία της φωτογραφικής μηχανής και της μπαταρίας, η εγγραφή ταινιών μπορεί να μην είναι δυνατή ή η φωτογραφική μηχανή να απενεργοποιηθεί αυτόματα για λόγους προστασίας της συσκευής. Ένα μήνυμα θα εμφανιστεί στην οθόνη πριν από την απενεργοποίηση ή όταν δεν θα μπορείτε πλέον να κάνετε εγγραφή ταινιών. Στην περίπτωση αυτή, αφήστε τη φωτογραφική μηχανή απενεργοποιημένη, μέχρι να πέσει η θερμοκρασία τόσο της μηχανής όσο και του πακέτου μπαταριών. Εάν ενεργοποιήσετε τη φωτογραφική μηχανή χωρίς να έχει κρυώσει αρκετά ή ίδια αλλά και το πακέτο μπαταριών, είναι πιθανό να απενεργοποιηθεί ξανά αυτόματα ή να μην μπορείτε να κάνετε εγγραφή ταινίας.

Σχετικά με τη φόρτιση της μπαταρίας

Όταν φορτίζετε ένα πακέτο μπαταριών που δεν έχει χρησιμοποιηθεί για μεγάλο χρονικό διάστημα, ενδεχομένως να μην μπορείτε να το φορτίσετε πλήρως. Αυτό οφείλεται στα χαρακτηριστικά της μπαταρίας. Φορτίστε ξανά την μπαταρία.

Προειδοποίηση σχετικά με τα πνευματικά δικαιώματα

- Τηλεοπτικά προγράμματα, ταινίες, βιντεοταινίες και άλλο υλικό ενδέχεται να προστατεύεται από πνευματικά δικαιώματα. Η μη εξουσιοδοτημένη εγγραφή αυτού του υλικού ενδέχεται να είναι αντίθετη με τις διατάξεις των νόμων περί πνευματικών δικαιωμάτων.
- Για να αποτρέψετε τη χρήση του [Πληρ. δικαιωμ.] παράνομα, αφήστε το [Ορισμός φωτογράφου] και το [Ορισμός πνευματικών δικαιωμάτων] κενά όταν δανείζετε ή μεταβιβάζετε τη φωτογραφική μηχανή.
- Η Sony δεν φέρει καμία ευθύνη για τυχόν προβλήματα ή ζημιές που προκαλούνται από μη εξουσιοδοτημένη χρήση του [Πληρ. δικαιωμ.]

Καμία εγγύηση για κατεστραμμένο περιεχόμενο ή αστοχία εγγραφής

Η Sony δεν μπορεί να παρέχει εγγύηση στην περίπτωση αστοχίας εγγραφής ή απώλειας ή καταστροφής εγγεγραμμένων εικόνων ή δεδομένων ήχου λόγω δυσλειτουργίας της φωτογραφικής μηχανής ή των μέσων εγγραφής κ.λπ.

Συνιστούμε να δημιουργείτε αντίγραφα ασφαλείας των σημαντικών δεδομένων.

Καθαρισμός της επιφάνειας της φωτογραφικής μηχανής

Καθαρίστε την επιφάνεια της φωτογραφικής μηχανής με ένα μαλακό πανί βρεγμένο ελαφρά με νερό, έπειτα σκουπίστε την επιφάνεια με ένα στεγνό πανί. Για να αποτρέψετε ζημιά στο φινιρίσμα ή το περίβλημα:

– Μην εκθέτετε τη φωτογραφική μηχανή σε χημικά προϊόντα όπως διαλυτικό, βενζίνη, οινόπνευμα, πανάκια μίας χρήσεως, εντομοαπωθητικά, αντιηλιακά ή εντομοκτόνα.

Συντήρηση της οθόνης

- Κρέμα χεριών ή ενυδατική κρέμα που έχει παραμείνει στην οθόνη ενδέχεται να διαβρώσει την επικάλυψή της. Αν σας πέσει κάποια από αυτές τις ουσίες στην οθόνη, σκουπίστε την αμέσως.
- Το έντονο τρίψιμο της οθόνης με χαρτοπετσέτα ή άλλα υλικά μπορεί να καταστρέψει την επικάλυψή της.
- Αν υπάρχουν δακτυλιές ή ρύποι στην οθόνη, συνιστούμε να τα απομακρύνετε απαλά και μετά να σκουπίσετε την οθόνη με ένα απαλό πανί.

Σημειώσεις σχετικά με το ασύρματο δίκτυο LAN

Δεν αναλαμβάνουμε καμία ευθύνη για οποιαδήποτε ζημιά που οφείλεται σε μη εξουσιοδοτημένη πρόσβαση ή χρήση προορισμών που φορτώνονται στη φωτογραφική μηχανή σε περίπτωση απώλειας ή κλοπής της.

Σημειώσεις για την ασφάλεια όταν χρησιμοποιείτε προϊόντα ασύρματου δικτύου LAN

- Πάντα να φροντίζετε ότι χρησιμοποιείτε ασφαλές ασύρματο δίκτυο LAN για να αποφεύγετε το χάκινγκ, πρόσβαση από κακόβουλους τρίτους ή άλλα τρωτά σημεία.
- Είναι σημαντικό να θέτετε τις ρυθμίσεις ασφαλείας όταν χρησιμοποιείτε ασύρματο δίκτυο LAN.
- Εάν προκύψει πρόβλημα ασφαλείας επειδή δεν εφαρμόζονται προφυλάξεις ασφαλείας ή λόγω σε οποιαδήποτε μη αποτρέψιμες περιστάσεις, όταν χρησιμοποιείτε ασύρματο δίκτυο LAN, η Sony δεν φέρει καμία ευθύνη για την απώλεια ή βλάβη.

Τεχνικά χαρακτηριστικά

Κάμερα

[Σύστημα]

Τύπος φωτογραφικής μηχανής:
Ψηφιακή φωτογραφική μηχανή
με εναλλάξιμο φακό
Φακός: Sony Φακός E-mount

[Αισθητήρας εικόνας]

Αισθητήρας εικόνας: Αισθητήρας
εικόνας CMOS με μορφή APS-C
(23,5 mm × 15,6 mm)
Αριθμός ενεργών εικονοστοιχείων
φωτογραφικής μηχανής:
Περίπου 24 200 000 pixel
Συνολικός αριθμός εικονοστοιχείων
αισθητήρα εικόνας:
Περίπου 25 000 000 pixel

[Anti-Dust]

Σύστημα: Επίστρωση προστασίας
από φορτία στο οπτικό φίλτρο
και μηχανισμός υπερηχητικών
δονήσεων

[Σύστημα αυτόματης εστίασης]

Σύστημα: Σύστημα ανίχνευσης φάσης/
Σύστημα ανίχνευσης αντίθεσης
Εύρος ευαισθησίας: EV-1 έως EV20
(στο ισοδύναμο ISO 100,
με φακό F2.0)

[Έλεγχος έκθεσης]

Μέθοδος μέτρησης: Μέτρηση 1 200
τμημάτων μέσω του αισθητήρα
εικόνας
Εύρος μέτρησης: EV-1 έως EV20
(στο ισοδύναμο ISO 100,
με φακό F2.0)

Ευαισθησία ISO (Συνιστώμενος
δείκτης έκθεσης):

Ακίνητες εικόνες: AUTO,
ISO 100 – ISO 25 600
(Εκτεταμένο ISO:
Μέγιστο ISO 51 200)

Ταινίες: AUTO, ισοδύναμο
με ISO 100 – ISO 25 600

Αντιστάθμιση έκθεσης: ±5,0 EV
(δυνατότητα επιλογής βήματος
μεταξύ 1/3 και 1/2 EV)

[Κλείστρο]

Τύπος: Ηλεκτρονικά ελεγχόμενο,
κατακόρυφου-εγκάρσιου εστιακού
επιπέδου

Εύρος ταχύτητας:

Ακίνητες εικόνες: 1/4 000
δευτερολέπτου έως

30 δευτερόλεπτα, BULB

Ταινίες: 1/4 000 δευτερόλεπτο έως
1/4 δευτερόλεπτο (βήμα 1/3 EV)

– συσκευή συμβατή με 1080 60i
έως και 1/60 δευτερολέπτου
σε λειτουργία AUTO

(έως 1/30 δευτερολέπτου σε
λειτουργία Αυτόματο αργό
κλείστρο)

– Συσκευή συμβατή με 1080 50i
έως 1/50 δευτερόλεπτα
σε λειτουργία AUTO
(έως 1/25 δευτερόλεπτα σε
λειτουργία Αυτόματου αργού
κλείστρου)

Ταχύτητα συγχρονισμού φλας:
1/160 δευτερολέπτου

[Μέσο εγγραφής]

Μέσο Memory Stick PRO Duo,
Κάρτα SD

[Οθόνη]

Οθόνη LCD: Ευρεία, 7,5 cm
(τύπου 3.0) TFT drive
Συνολικός αριθμός κουκκίδων:
921 600 κουκκίδες

[Ηλεκτρονικό εικονοσκόπιο]

Τύπος: Ηλεκτρονικό εικονοσκόπιο
Συνολικός αριθμός κουκκίδων:
2 359 296 κουκκίδες

Κάλυψη κάδρου: 100%

Μεγέθυνση:

Περίπου 1,07 ×

Περίπου 0,70 × (ισοδύναμο φορμά
35 mm) με φακό 50 mm στο
άπειρο, -1 m^{-1} (διόπτρα)

Απόσταση ματιού (συμβατό με CIPA):

Περίπου 23 mm από το
προσοφθάλμιο, περίπου 21,4 mm
από το πλαίσιο του
προσοφθαλμίου στο -1 m^{-1}

Ρύθμιση διόπτρας: $-4,0 \text{ m}^{-1}$ έως
 $+3,0 \text{ m}^{-1}$

[Τερματικά εισόδου/εξόδου]

Τερματικό Multi/Micro USB*:

Hi-Speed USB (USB 2.0)

* Υποστηρίζει συσκευή συμβατή
με micro USB.

HDMI: Υποδοχή micro HDMI
τύπου D

 (Μικρόφωνο) Ακροδέκτης:

Υποδοχή mini Stereo \varnothing 3,5 mm

[Λειτουργία]

Τύπος μπαταρίας: Επαναφορτιζόμενες
μπαταρίες NP-FW50

[Κατανάλωση ισχύος (κατά τη λήψη)]

Εάν χρησιμοποιείτε φακό

E PZ 16 – 50 mm F3.5 – 5.6 OSS*

Περίπου 2,5 W (κατά τη λήψη με
το εικονοσκόπιο)

Περίπου 2,2 W (κατά τη λήψη με
την οθόνη)

* παρέχεται με το ILCE-6300L

[Άλλα]

Exif Print: Συμβατή

PRINT Image Matching III: Συμβατή

DPOF: Συμβατή

Διαστάσεις (συμβατές με το πρότυπο
CIPA) (περίπου):

120,0 mm × 66,9 mm × 48,8 mm
(Π/Υ/Β)

Βάρος (συμβατό με το πρότυπο CIPA)
(περίπου): 404 g

(περιλαμβανομένης μπαταρίας και
Μέσο Memory Stick PRO Duo)

361 g (μόνο φωτογραφική μηχανή)

Θερμοκρασία λειτουργίας: 0 °C έως
40 °C

Θερμοκρασία αποθήκευσης: $-20 \text{ }^{\circ}\text{C}$
έως $+60 \text{ }^{\circ}\text{C}$

Μορφή αρχείου:

Στατική εικόνα: Συμβατό με JPEG (DCF Έκδ. 2.0, Exif Έκδ. 2.3, MPF Baseline), RAW (φορμά Sony ARW 2.3)
Ταινίες (φορμά XAVC S): MPEG-4 AVC/H.264 XAVC S ver.1.0 συμβατό φορμά
Βίντεο: MPEG-4 AVC/H.264
Ήχος: LPCM 2ch (48 kHz 16 bit)
Ταινία (φορμά AVCHD): Συμβατό με φορμά AVCHD Έκδ. 2.0
Βίντεο: MPEG-4 AVC/H.264
Ήχος: Dolby Digital 2ch
Dolby Digital Stereo Creator

- Κατασκευάζεται κατόπιν αδείας από την Dolby Laboratories.

Ταινία (φορμά MP4):
Βίντεο: MPEG-4 AVC/H.264
Ήχος: MPEG-4 AAC-LC 2ch
Επικοινωνία USB: Hi-Speed USB (USB 2.0)

[Φλας]

Οδηγός αριθμός φλας:
6 (σε μέτρα στο πρότυπο ISO 100)
Χρόνος ανακύκλωσης:
Περίπου 4 δευτερόλεπτα
Κάλυψη φλας: Καλύπτει φακό 16 mm (εστιακή απόσταση που αναγράφεται στο φακό)
Αντιστάθμιση φλας: $\pm 3,0$ EV (δυνατότητα επιλογής βήματος μεταξύ 1/3 και 1/2 βήματα EV)

[Ασύρματο δίκτυο LAN]

Υποστηριζόμενο φορμά:
IEEE 802.11 b/g/n
Ζώνη συχνοτήτων: 2,4 GHz
Υποστηριζόμενα πρωτόκολλα ασφαλείας: WEP/WPA-PSK/WPA2-PSK
Μέθοδος διαμόρφωσης: Wi-Fi Protected Setup (WPS)/Χειροκίνητη
Μέθοδος πρόσβασης:
Λειτουργία δομής
NFC: Συμβατή με NFC Forum Type 3 Tag
Αρ. μοντέλου WW906746

Προσαρμογέας τροφοδοτικού AC AC-UUD12/UUE12

Απαιτήσεις ισχύος: AC 100 V έως 240 V, 50 Hz/60 Hz, 0,2 A
Τάση εξόδου: DC 5 V, 1,5 A

Επαναφορτιζόμενες μπαταρίες NP-FW50

Τύπος μπαταρίας: Μπαταρία ιόντων λιθίου
Μέγιστη τάση: DC 8,4 V
Ονομαστική τάση: DC 7,2 V
Μέγιστη τάση φόρτισης: DC 8,4 V
Μέγιστο ρεύμα φόρτισης: 1,02 A
Χωρητικότητα: 7,3 Wh (1 020 mAh)

Φακός E PZ 16 – 50 mm F3.5 – 5.6 OSS*1 (παρέχεται με ILCE-6300L)

Εστιακή απόσταση ισοδύναμη με
φορμά 35 mm*2:
24 mm – 75 mm

Ομάδες-στοιχεία φακού: 8 – 9

Γωνία προβολής*2: 83° – 32°

Ελάχιστη απόσταση*3: 0,25 m – 0,3 m

Μέγιστη μεγέθυνση: 0,215x

Ελάχιστο διάφραγμα: f/22 – f/36

Διάμετρος φίλτρου: 40,5 mm

Διαστάσεις

(μέγιστη διάμετρος × ύψος):

Περίπου 64,7 mm × 29,9 mm

Βάρος: Περίπου 116 g

SteadyShot: Διαθέσιμο

*1 Φακός δυναμικού ζουμ

*2 Οι τιμές που εμφανίζονται ανωτέρω για εστιακή απόσταση ισοδύναμη με φορμά 35 mm και γωνία προβολής αφορούν ψηφιακές φωτογραφικές μηχανές με αισθητήρα εικόνας μεγέθους APS-C.

*3 Ελάχιστη εστίαση είναι η κοντινότερη απόσταση από τον αισθητήρα εικόνας έως το θέμα.



Η σχεδίαση και τα τεχνικά χαρακτηριστικά υπόκεινται σε αλλαγές χωρίς προειδοποίηση.

Εστιακή απόσταση

Η γωνία εικόνας της φωτογραφικής μηχανής είναι πιο στενή από εκείνη μιας φωτογραφικής μηχανής με φορμά 35 mm. Μπορείτε να βρείτε το κατά προσέγγιση ισοδύναμο της εστιακής απόστασης μιας φωτογραφικής μηχανής με φορμά 35 mm και να κάνετε λήψη με την ίδια γωνία εικόνας, αυξάνοντας την εστιακή απόσταση του φακού σας κατά το ήμισυ.

Για παράδειγμα, χρησιμοποιώντας έναν φακό 50 mm μπορείτε να λάβετε το κατά προσέγγιση ισοδύναμο ενός φακού 75 mm μιας φωτογραφικής μηχανής με φορμά 35 mm.

Εμπορικά σήματα

- Τα Memory Stick και  είναι εμπορικά σήματα ή κατοχυρωμένα εμπορικά σήματα της Sony Corporation.
- Τα XAVC S και  είναι εμπορικά σήματα της Sony Corporation.
- Η ονομασία «AVCHD Progressive» και το λογότυπο «AVCHD Progressive» είναι εμπορικά σήματα της Panasonic Corporation και της Sony Corporation.
- Το Dolby και το σύμβολο του διπλού D είναι εμπορικά σήματα της Dolby Laboratories.
- Οι όροι HDMI και HDMI Διασύνδεση πολυμέσων υψηλής ανάλυσης και το λογότυπο HDMI είναι εμπορικά σήματα ή σήματα κατατεθέντα της HDMI Licensing LLC στις Ηνωμένες Πολιτείες και σε άλλες χώρες.
- Το Windows είναι κατοχυρωμένο εμπορικό σήμα της Microsoft Corporation στις Ηνωμένες Πολιτείες ή/και σε άλλες χώρες.
- Το Mac είναι καταχωρημένο εμπορικό σήμα της Apple Inc. στις Ηνωμένες Πολιτείες και σε άλλες χώρες.
- Τα iPhone και iPad είναι κατοχυρωμένα εμπορικά σήματα της Apple Inc. στις Ηνωμένες Πολιτείες και σε άλλες χώρες.
- Το λογότυπο SDXC είναι εμπορικό σήμα της SD-3C, LLC.

- Τα Android και Google Play είναι εμπορικά σήματα της Google Inc.
- Η ονομασία Wi-Fi, το λογότυπο Wi-Fi, η επωνυμία Wi-Fi Protected Setup είναι κατοχυρωμένα εμπορικά σήματα ή εμπορικά σήματα της Wi-Fi Alliance.
- Το Σήμα N είναι εμπορικό σήμα ή σήμα κατατεθέν της NFC Forum, Inc. στις Η.Π.Α. και σε άλλες χώρες.
- Τα DLNA και DLNA CERTIFIED είναι εμπορικά σήματα της Digital Living Network Alliance.
- Η ονομασία Facebook και το λογότυπο «f» είναι εμπορικά σήματα ή κατοχυρωμένα εμπορικά σήματα της Facebook, Inc.
- Η ονομασία YouTube και το λογότυπο YouTube είναι εμπορικά σήματα ή κατοχυρωμένα εμπορικά σήματα της Google Inc.
- Η ονομασία Eye-Fi είναι εμπορικό σήμα της Eye-Fi, Inc.
- Επιπλέον, ονόματα συστημάτων και προϊόντων που χρησιμοποιούνται σε αυτό το εγχειρίδιο είναι, γενικά, εμπορικά σήματα ή σήματα κατατεθέντα των αντίστοιχων προγραμματιστών ή κατασκευαστών τους. Ωστόσο, τα σήματα ™ ή ® ενδεχομένως να μη χρησιμοποιούνται σε όλες τις περιπτώσεις σε αυτό το εγχειρίδιο.



Σχετικά με το εφαρμοσμένο λογισμικό GNU GPL/LGPL

Το λογισμικό που είναι επιλέξιμο για την ακόλουθη GNU Άδεια Δημόσιας Χρήσης (εφεξής καλούμενο «GPL») ή GNU Άδεια Περιορισμένης Δημόσιας Χρήσης (εφεξής καλούμενης «LGPL») περιέχονται στο προϊόν.

Αυτό σας ενημερώνει ότι έχετε δικαίωμα πρόσβασης, τροποποίησης και αναδιανομής του πηγαίου κώδικα για αυτά τα προγράμματα λογισμικού, υπό τις προϋποθέσεις της παρεχόμενης GPL/LGPL.

Ο πηγαίος κώδικας παρέχεται στο διαδίκτυο. Για να πραγματοποιήσετε λήψη του πηγαίου κώδικα, μεταβείτε στην ακόλουθη διεύθυνση URL.

<http://oss.sony.net/Products/Linux/>
Παρακαλείσθε να μην επικοινωνείτε μαζί μας σχετικά με το περιεχόμενο του πηγαίου κώδικα.

Οι άδειες χρήσης (στα Αγγλικά) είναι καταχωρημένες στην εσωτερική μνήμη του προϊόντος σας. Συνδέστε ένα μέσο μαζικής αποθήκευσης ανάμεσα στο προϊόν και έναν υπολογιστή για να διαβάσετε τις άδειες χρήσης στον φάκελο «PMHOME» - «ΑΔΕΙΑ ΧΡΗΣΗΣ».

Ευρωπαϊκή Εγγύηση Sony

Αγαπητέ πελάτη,

Σας ευχαριστούμε που αγοράσατε αυτό το προϊόν της Sony. Ελπίζουμε να μείνετε ικανοποιημένοι από τη χρήση του. Στην απίθανη περίπτωση που το προϊόν σας χρειαστεί σέρβις (επισκευή) κατά τη διάρκεια της εγγύησης, παρακαλείστε να επικοινωνήσετε με το κατάστημα αγοράς ή μ' ένα μέλος του δικτύου μας εξουσιοδοτημένων σέρβις (ASN) της Ευρωπαϊκής Οικονομικής Ζώνης (ΕΟΖ) ή και άλλων χωρών που αναφέρονται σ' αυτή την εγγύηση ή στα συνοδευόμενα αυτήν φυλλάδια (Περιοχή Κάλυψης της Εγγύησης). Μπορείτε να βρείτε λεπτομέρειες για τα μέλη του δικτύου μας ASN, στους τηλεφωνικούς καταλόγους, στους καταλόγους προϊόντων μας και στις ιστοσελίδες μας.

Για να αποφύγετε κάθε περιττή ταλαιπωρία, σας συνιστούμε να διαβάσετε προσεκτικά το εγχειρίδιο χρήσης προτού να έρθετε σε επαφή με τον προμηθευτή σας ή το δίκτυο εξουσιοδοτημένων σέρβις μας.

Η Εγγύησή Σας

Η παρούσα εγγύηση ισχύει για το προϊόν της Sony που αγοράσατε, εφ' όσον κάτι τέτοιο αναφέρεται στα φυλλάδια που συνόδευαν το προϊόν σας, υπό την προϋπόθεση ότι αγοράστηκε εντός της Περιοχής Κάλυψης της Εγγύησης.

Με την παρούσα, η Sony εγγυάται ότι το προϊόν είναι απαλλαγμένο από κάθε ελάττωμα σχετιζόμενο με τα υλικά ή την κατασκευή, για μια περίοδο ΕΝΟΣ ΕΤΟΥΣ από την ημερομηνία της αρχικής αγοράς. Η αρμόδια για να προσφέρει και εκπληρώσει την παρούσα εγγύηση εταιρεία Sony, είναι αυτή που αναφέρεται σ' αυτήν την Εγγύηση ή στο συνοδευόμενό αυτήν φυλλάδιο στη χώρα όπου επιδιώκεται η επισκευή κατά τη διάρκεια της εγγύησης.

Εάν, εντός της περιόδου εγγύησης, αποδειχθεί ελαττωματικό το προϊόν (κατά την ημερομηνία της αρχικής αγοράς) λόγω ακατάλληλων υλικών ή κατασκευής, η Sony ή ένα μέλος του δικτύου Εξουσιοδοτημένων Σέρβις ASN της Περιοχής Κάλυψης της Εγγύησης θα επισκευάσει ή θα αντικαταστήσει (κατ' επιλογή της Sony) χωρίς επιβάρυνση για εργατικά ή ανταλλακτικά, το προϊόν ή τα ελαττωματικά εξαρτήματά του, εντός εύλογου χρόνου, βάσει των όρων και συνθηκών που εκτίθενται παρακάτω. Η Sony και τα μέλη του δικτύου Εξουσιοδοτημένων Σέρβις ASN μπορούν να αντικαταστήσουν ελαττωματικά προϊόντα ή εξαρτήματα με νέα ή ανακυκλωμένα προϊόντα ή εξαρτήματα. Όλα τα προϊόντα και εξαρτήματα που έχουν αντικατασταθεί γίνονται ιδιοκτησία της Sony.

Όροι

1. Επισκευές δυνάμει της παρούσας εγγύησης θα παρέχονται μόνο εάν προσκομισθεί το πρωτότυπο τιμολόγιο ή η απόδειξη πώλησης (με την ένδειξη της ημερομηνίας αγοράς, του μοντέλου του προϊόντος και του ονόματος του εμπόρου) μαζί με το ελαττωματικό προϊόν εντός της περιόδου εγγύησης. Η Sony και τα μέλη του δικτύου Εξουσιοδοτημένων Σέρβις ASN μπορούν να αρνηθούν τη δωρεάν επισκευή κατά την περίοδο εγγυήσεως εάν δεν προσκομισθούν τα προαναφερόμενα έγγραφα ή εάν δεν προκύπτουν από αυτά η ημερομηνία αγοράς, το προϊόν ή το μοντέλο του προϊόντος ή το όνομα του εμπόρου. Η παρούσα εγγύηση δεν ισχύει εάν ο τύπος του μοντέλου ή ο σειριακός αριθμός του προϊόντος έχει αλλοιωθεί, διαγραφεί, αφαιρεθεί ή καταστεί δυσανάγνωστος.

2. Για να αποφευχθεί βλάβη ή απώλεια/διαγραφή σε αφαιρούμενα ή αποσπώμενα μέσα ή εξαρτήματα αποθήκευσης δεδομένων, οφείλτε να τα αφαιρέσετε πριν παραδώσετε το προϊόν σας για επισκευή κατά την περίοδο εγγύησης.
3. Η παρούσα εγγύηση δεν καλύπτει τα έξοδα και τους κινδύνους μεταφοράς που συνδέονται με τη μεταφορά του προϊόντος σας προς και από τη Sony ή μέλος του δικτύου ASN.
4. Η παρούσα εγγύηση δεν καλύπτει τα εξής:
 - Περιοδική συντήρηση και επισκευή ή αντικατάσταση εξαρτημάτων ως αποτέλεσμα φυσιολογικής φθοράς.
 - Αναλώσιμα (συστατικά μέρη για τα οποία προβλέπεται περιοδική αντικατάσταση κατά τη διάρκεια ζωής ενός προϊόντος όπως μη επαναφορτιζόμενες μπαταρίες, φσιίγγια εκτύπωσης, γραφίδες, λάμπες, κλπ.).
 - Ζημιά ή ελαττώματα που προκλήθηκαν λόγω χρήσης, λειτουργίας ή χειρισμού ασύμβατων με την κανονική ατομική ή οικιακή χρήση.
 - Ζημιές ή αλλαγές στο προϊόν που προκλήθηκαν από
 - Κακή χρήση, συμπεριλαμβανομένου:
 - του χειρισμού που επιφέρει φυσική, αισθητική ή επιφανειακή ζημιά ή αλλαγές στο προϊόν ή βλάβη σε θόνες υγρών κρυστάλλων
 - μη κανονική ή μη σύμφωνη με τις οδηγίες της Sony εγκατάσταση ή χρήση του προϊόντος
 - μη συντήρηση του προϊόντος σύμφωνα με τις οδηγίες σωστής συντήρησης της Sony
 - εγκατάσταση ή χρήση του προϊόντος με τρόπο μη σύμφωνο με τις τεχνικές προδιαγραφές και τα πρότυπα ασφαλείας που ισχύουν στη χώρα όπου έχει εγκατασταθεί και χρησιμοποιείται το προϊόν.
 - Μολύνσεις από ιούς ή χρήση του προϊόντος με λογισμικό που δεν παρέχεται με το προϊόν ή λανθασμένη εγκατάσταση του λογισμικού.
 - Την κατάσταση ή τα ελαττώματα των συστημάτων με τα οποία χρησιμοποιείται ή στα οποία ενσωματώνεται το προϊόν εκτός από άλλα προϊόντα της Sony ειδικά σχεδιασμένα για να χρησιμοποιούνται με το εν λόγω προϊόν.
 - Χρήση του προϊόντος με εξαρτήματα, περιφερειακό εξοπλισμό και άλλα προϊόντα των οποίων ο τύπος, η κατάσταση και το πρότυπο δεν συνιστώνται από τη Sony.
 - Επισκευή ή επιχειρηθείσα επισκευή από άτομα που δεν είναι μέλη της Sony ή του δικτύου ASN.
 - Ρυθμίσεις ή προσαρμογές χωρίς την προηγούμενη γραπτή συγκατάθεση της Sony, στις οποίες συμπεριλαμβάνονται:
 - η αναβάθμιση του προϊόντος πέρα από τις προδιαγραφές ή τα χαρακτηριστικά που περιγράφονται στο εγχειρίδιο χρήσης ή
 - οι τροποποιήσεις του προϊόντος με σκοπό να συμμορφωθεί προς εθνικές ή τοπικές τεχνικές προδιαγραφές και πρότυπα ασφαλείας που ισχύουν σε χώρες για τις οποίες το προϊόν δεν είχε σχεδιαστεί και κατασκευαστεί ειδικά.

- ❑ Αμέλεια.
- ❑ Ατυχήματα, πυρκαγιά, υγρά, χημικές και άλλες ουσίες, πλημμύρα, δονήσεις, υπερβολική θερμότητα, ακατάλληλο εξαερισμό, υπέρταση, υπερβολική ή εσφαλμένη τροφοδοσία ή τάση εισόδου, ακτινοβολία, ηλεκτροστατικές εκκενώσεις συμπεριλαμβανομένου του κεραυνού, άλλων εξωτερικών δυνάμεων και επιδράσεων.

5. Η παρούσα εγγύηση καλύπτει μόνο τα υλικά μέρη του προϊόντος. Δεν καλύπτει το λογισμικό (είτε της Sony, είτε τρίτων κατασκευαστών) για το οποίο παρέχεται ή πρόκειται να ισχύσει μια άδεια χρήσης από τον τελικό χρήστη ή χωριστές δηλώσεις εγγύησης ή εξαιρέσεις από την εγγύηση.

Εξαιρέσεις και περιορισμοί

Με εξαίρεση των όσων αναφέρονται ανωτέρω, η Sony δεν παρέχει καμία εγγύηση (ρητή, σιωπηρή, εκ του νόμου ή άλλη) όσον αφορά την ποιότητα, την επίδοση, την ακρίβεια, την αξιοπιστία, την καταλληλότητα του προϊόντος ή του λογισμικού που παρέχεται ή συνοδεύει το προϊόν, για συγκεκριμένο σκοπό. Εάν η ισχύουσα νομοθεσία απαγορεύει πλήρως ή μερικώς την παρούσα εξαίρεση, η Sony εξαιρεί ή περιορίζει την εγγύησή της μόνο στη μέγιστη έκταση που επιτρέπει η ισχύουσα νομοθεσία. Οποιαδήποτε εγγύηση η οποία δεν εξαιρείται πλήρως (στο μέτρο που το επιτρέπει ο ισχύων νόμος) θα περιορίζεται στη διάρκεια ισχύος της παρούσας εγγύησης.

Η μοναδική υποχρέωση της Sony σύμφωνα με την παρούσα εγγύηση είναι η επισκευή ή η αντικατάσταση προϊόντων που υπόκεινται στους όρους και συνθήκες της εγγύησης. Η Sony δεν ευθύνεται για οποιαδήποτε απώλεια ή ζημιά που σχετίζεται με τα προϊόντα, το σέρβις, την παρούσα εγγύηση, συμπεριλαμβανομένων - των οικονομικών και άυλων απωλειών - του τιμήματος που καταβλήθηκε για την αγορά του προϊόντος - της απώλειας κερδών, εισοδήματος, δεδομένων, απόλαυσης ή χρήσης του προϊόντος ή οποιωνδήποτε συνδεδεμένων προϊόντων - της άμεσης, παρεμπιπτούσας ή επακόλουθης απώλειας ή ζημίας ακόμη και αν αυτή η απώλεια ή ζημιά αφορά σε:

- ❑ Μειωμένη λειτουργία ή μη λειτουργία του προϊόντος ή συνδεδεμένων προϊόντων λόγω ελαττωμάτων ή μη διαθεσιμότητας κατά την περίοδο που αυτό βρίσκεται στη Sony ή σε μέλος του δικτύου ASN, η οποία προκάλεσε διακοπή διαθεσιμότητας του προϊόντος, απώλεια χρόνου χρήστη ή διακοπή της εργασίας.
- ❑ Παροχή ανακριβών πληροφοριών που ζητήθηκαν από το προϊόν ή από συνδεδεμένα προϊόντα.
- ❑ Ζημιά ή απώλεια λογισμικών προγραμμάτων ή αφαιρούμενων μέσωσ αποθήκευσης δεδομένων ή
- ❑ Μολύνσεις από ιούς ή άλλες αιτίες.

Τα ανωτέρω ισχύουν για απώλειες και ζημιές, που υπόκεινται σε οιοδήποτε γενικές αρχές δικαίου, συμπεριλαμβανομένης της αμέλειας ή άλλων αδικοπραξιών, αθέτησης σύμβασης, ρητής ή σιωπηρής εγγύησης, και απόλυτης ευθύνης (ακόμα και για θέματα για τα οποία η Sony ή μέλος του δικτύου ASN έχει ειδοποιηθεί για τη δυνατότητα πρόκλησης τέτοιων ζημιών).

Στο μέτρο που η ισχύουσα νομοθεσία απαγορεύει ή περιορίζει αυτές τις εξαιρέσεις ευθύνης, η Sony εξαιρεί ή περιορίζει την ευθύνη της μόνο στη μέγιστη έκταση που της επιτρέπει η ισχύουσα νομοθεσία. Για παράδειγμα, μερικά κράτη απαγορεύουν την εξαίρεση ή τον περιορισμό ζημιών που οφείλονται σε αμέλεια, σε βαριά αμέλεια, σε εκ προθέσεως παράπτωμα, σε δόλο και παρόμοιες πράξεις. Σε καμία περίπτωση, η ευθύνη της Sony κατά την παρούσα εγγύηση, δεν υπερβαίνει την τιμή που καταβλήθηκε για την αγορά του προϊόντος, ωστόσο αν η ισχύουσα νομοθεσία επιτρέπει μόνο περιορισμούς ευθυνών υψηλότερου βαθμού, θα ισχύουν οι τελευταίοι.

Τα επιφυλασσόμενα νόμιμα δικαιώματά σας

Ο καταναλωτής έχει έναντι της Sony τα δικαιώματα που απορρέουν από την παρούσα εγγύηση, σύμφωνα με τους όρους που περιέχονται σε αυτήν, χωρίς να παραβλάπτονται τα δικαιώματά του που πηγάζουν από την ισχύουσα εθνική νομοθεσία σχετικά με την πώληση καταναλωτικών προϊόντων. Η παρούσα εγγύηση δεν θίγει τα νόμιμα δικαιώματα που ενδεχομένως να έχετε, ούτε εκείνα που δεν μπορούν να εξαιρεθούν ή να περιοριστούν, ούτε δικαιώματά σας εναντίον των προσώπων από τα οποία αγοράσατε το προϊόν. Η διεκδίκηση οποιωνδήποτε δικαιωμάτων σας εναπόκειται αποκλειστικά σε εσάς.

Sony Europe Ltd. δ.τ. Sony Hellas

Αμαρουσίου-Χαλανδρίου 18-20
151 24 Μαρούσι

Τμήμα Εξυπηρέτησης Καταναλωτών Sony

00800 4412 1496 (για κλήσεις από σταθερό τηλέφωνο Ελλάδος)
211 1980 703 (για κλήσεις από κινητό τηλέφωνο Ελλάδος)
800 91150 (για κλήσεις από σταθερό/κινητό τηλέφωνο Κύπρου)
e-mail: cic-greece@eu.sony.com
www.sony.gr



<http://www.sony.net/SonyInfo/Support/>

Πρόσθετες πληροφορίες για αυτό το προϊόν και απαντήσεις σε συνήθεις ερωτήσεις διατίθενται στη διαδικτυακή τοποθεσία της Υποστήριξης Πελατών.

<http://www.sony.net/>

©2016 Sony Corporation



4579410110