

Skaitmeninis fotoaparatas

Naudojimo instrukcija



„Pagalbinis vadovas“ (vadovas žiniatinklyje)

Išsamių instrukcijų apie daugelį fotoaparato funkcijų žr. „Pagalbinis vadovas“.

http://rd1.sony.net/help/dsc/1540/h_zz/

Cyber-shot

Kaip daugiau sužinoti apie fotoaparataž („Help Guide“)



„Help Guide“ yra internetinis žinynas. Vadovą „Help Guide“ galite skaityti kompiuterio arba išmaniojo telefono ekrane. Jame rasite daugelio fotoaparato funkcijų išsamių naudojimo instrukcijų.

URL:

http://rd1.sony.net/help/dsc/1540/h_zz/



Vadovo peržiūra

Fotoaparate yra įdiegtas instrukcijų vadovas.

In-Camera Guide

Naudodami [Custom Key Settings] galite priskirti integruotąjį vadovą norimam mygtukui.

Integruotas vadovas pateikia pasirinktos meniu funkcijos ar nustatymo paaiškinimus.

- ① Mygtukas MENU →  (Custom Settings) → [Custom Key Settings] → Pasirinkite norimą mygtuką, priskirtą funkcijai. → [In-Camera Guide]
- ② Paspauskite mygtuką MENU ir naudodami valdymo ratuką pasirinkite MENU elementą, kurio paaiškinimą norite perskaityti, tada paspauskite mygtuką, kuriam priskirtas [In-Camera Guide].

Savininko įrašas

Modelio ir serijos numeriai nurodyti įrenginio apatinėje dalyje. Įrašykite serijos numerį toliau pateiktoje vietoje. Šie numeriai bus reikalingi kiekvieną kartą, kai kreipsitės į „Sony“ pardavėją dėl šio gaminio.

Modelio nr. WW136512 (DSC-RX10M2)

Serijos nr. _____

Modelio nr. AC-UB10C/AC-UB10D

Serijos nr. _____

ĮSPĖJIMAS

Kad sumažintumėte gaisro arba elektros smūgio pavojų, saugokite įrenginį nuo lietaus arba drėgmės.

SVARBIOS SAUGOS INSTRUKCIJOS – IŠSAUGOKITE ŠIAS INSTRUKCIJAS.

PAVOJUS

KAD SUMAŽINTUMĖTE GAISRO AR ELEKTROS SMŪGIO PAVOJŲ, VISADA VADOVAUKITĖS ŠIOMIS INSTRUKCIJOMIS.

Jei kištukas netelpa į maitinimo lizdą, naudokite kištuko adapterį.

⚠ DĖMESIO

! Maitinimo elementų pakuotė

Netinkamai naudojama maitinimo elementų pakuotė gali sprogti, užsidegti arba galima patirti cheminį nudegimą. Atsižvelkite į toliau pateiktus perspėjimus.

- Neadytkite maitinimo elementų pakuotės.
- Nesutraiškykite maitinimo elementų pakuotės ir saugokite ją nuo smūgių: nedaužykite, nenumeskite ir nelipkite ant jos.
- Venkite trumpojo jungimo ir saugokite, kad jokie metaliniai daiktai neliestų maitinimo elementų jungčių.
- Maitinimo elementų nelaikykite aukštesnėje nei 60 °C temperatūroje, pvz., tiesioginiuose saulės spinduliuose arba saulėkaitoje stovintiame automobilyje.
- Nedeginkite elementų.
- Jei ličio jonų maitinimo elementai pažeisti arba iš jų liejasi skystis, nelaikykite jų.
- Įkraukite maitinimo elementų pakuotę originaliu „Sony“ maitinimo elementų krovikliu arba įrenginiu, kuriuo galima įkrauti maitinimo elementų pakuotę.

- Neleiskite mažiems vaikams laikyti maitinimo elementų pakuotės.
- Maitinimo elementų pakuotė turi būti sausa.
- Pakeiskite maitinimo elementus tokiais pačiais arba atitinkamo, „Sony“ rekomenduojamo tipo elementais.
- Išmeskite panaudotą maitinimo elementų pakuotę laikydamiesi instrukcijų.

| Kintamosios srovės adapteris

Kintamosios srovės adapterį prijunkite prie artimiausio sieninio lizdo. Jei įvyko įrenginio gedimas, nedelsdami atjunkite kintamosios srovės adapterį nuo sieninio lizdo.

| Pastaba klientams iš šalių, kuriose taikomos ES direktyvos

Gamintojas: „Sony Corporation“, 1-7-1 Konan Minato-ku Tokyo, 108-0075 Japonija
Padalinys, atsakingas už gaminio atitikimą ES reikalavimams: „Sony Deutschland GmbH“, Hedelfinger Strasse 61, 70327 Stuttgart, Vokietija



Šiuo dokumentu „Sony Corporation“ pareiškia, kad ši įranga atitinka esminius Direktyvos 1999/5/EB reikalavimus ir kitas taikytinas nuostatas. Daugiau informacijos žr. šiuo URL: <http://www.compliance.sony.de/>

| Pastaba

Jei dėl statinės elektros arba elektromagnetinių reiškinių nutrūko (nepavyko) duomenų perdavimas, iš naujo paleiskite programą arba atjunkite ir vėl prijunkite ryšio kabelį (USB ir kt.).

Atlikus testus nustatyta, kad šis gaminys atitinka Elektromagnetinio suderinamumo (EMS) reglamente apibrėžtas normas, taikomas naudojant trumpesnius nei 3 m jungiamuosius kabelius.

Tam tikro dažnio elektromagnetiniai laukai gali paveikti įrenginio vaizdą ir garsą.

I Išeikvotų maitinimo elementų ir nebereikalingos elektros bei elektroninės įrangos išmetimas (taikoma Europos Sąjungoje ir kitose Europos šalyse, kuriose yra atskiros surinkimo sistemos)



Šis ant gaminio, maitinimo elemento arba jo pakuotės esantis simbolis reiškia, kad gaminio ir maitinimo elemento negalima išmesti kaip buitinių atliekų. Ant kai kurių maitinimo elementų kartu su šiuo simboliu gali būti nurodytas ir cheminio elemento simbolis.

Gyvsidabrio (Hg) arba švino (Pb) cheminių elementų simboliai nurodomi, kai maitinimo elemente yra daugiau nei 0,0005 % gyvsidabrio arba daugiau nei 0,004 % švino. Tinkamai

išmesdami gaminius ir maitinimo elementus saugote aplinką ir žmonių sveikatą.

Perdirbant medžiagas tausojami gamtiniai išteklių.

Jei dėl saugumo, veikimo ar duomenų vientisumo priešasčių gaminiams reikalingas nuolatinis ryšys su integruotu maitinimo elementu, maitinimo elementą gali pakeisti tik kvalifikuotas techninės priežiūros specialistas. Kad maitinimo elementas ir elektros bei elektrotechnikos įranga būtų tinkamai utilizuoti, panaudotus gaminius pristatykite į elektros ir elektroninės įrangos surinkimo punktą, kad vėliau jie būtų perdirbti.

Informacijos apie kitus maitinimo elementus rasite skyriuje, kuriame aprašoma, kaip saugiai iš gaminio išimti maitinimo elementą. Maitinimo elementus atiduokite į panaudotų baterijų surinkimo punktą, kad vėliau jie būtų perdirbti. Jei reikia išsamesnės informacijos apie šio gaminio ar maitinimo elemento perdirbimą, kreipkitės į vietos valdžios instituciją, buitinių atliekų šalinimo tarnybą arba į parduotuvės, kurioje įsigijote šį gaminį arba maitinimo elementą, darbuotoją.

Pateiktų elementų tikrinimas

Skliaustuose nurodytas skaičius reiškia pateiktų elementų kieki.

- Fotoaparatas (1)
- Įkraunamų maitinimo elementų pakuotė NP-FW50 (1)
- USB mikrokabelis (1)
- Kintamosios srovės adapteris (1)
- Maitinimo laidas (nepridedamas įsigyjant fotoaparatą JAV ir Kanadoje) (1)
- Dirželis pakabinimui ant peties (1)
- Objektyvo dangtelis (1)
- Objektyvo gaubtas (1)
- Jungties dangtelis (1) (uždėtas ant fotoaparato)
- Okuliario antdėklas (1) (uždėtas ant fotoaparato)
- Instruction Manual (šis vadovas) (1)
- „Wi-Fi“ ryšio / prisijungimo vienu prisilietimu (NFC) vadovas (1)
Šiame vadove aprašomos funkcijos, kurios veikia naudojant „Wi-Fi“ ryšį.

Daugiau išsamios informacijos apie „Wi-Fi“ funkcijas / prisijungimo vienu prisilietimu (NFC) funkcijas ieškokite „Wi-Fi“ ryšio / prisijungimo vienu prisilietimu (NFC) vadove (pridedama) arba vadove „Help Guide“ (2 psl.).



Apie kalbos nustatymą

Jei reikia, prieš naudodami fotoaparatą pakeiskite ekrano kalbą (17 psl.).

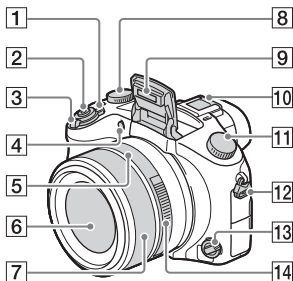
Dalys





- 1 ON/OFF (maitinimo) jungiklis
- 2 Užrakto mygtukas
- 3 Fotografuojant / filmuojant:
W/T (priartinimo) svirtelė
Peržiūrint:  (rodyklės)
svirtelę / priartinimo atkuriant
svirtelę
- 4 Laikmačio lemputė / AF lemputė
- 5 Diafragmos indikatorius
- 6 Objektivas
- 7 Rankinis žiedas
 - Esant įjungtam automatinio fokusavimo režimui, galite priartinti naudodami rankinį žiedą. Esant įjungtam automatinio fokusavimo arba tiesioginio rankinio fokusavimo režimui, galite reguliuoti fokusavimą naudodami rankinį žiedą.
- 8 Ekspozicijos kompensavimo rankenėlė
- 9 Blykstė
- 10 Kelių sąsajų jungtis*

- 11 Režimo parinkiklis
AUTO (Auto Mode)/
P (Program Auto)/
A (Aperture Priority)/
S (Shutter Priority)/
M (Manual Exposure)/
MR (Memory recall)/
 (Movie)/
HFR (High Frame Rate)/
 (Sweep Panorama)/
SCN (Scene Selection)

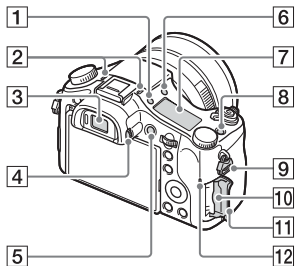
- 12 Dirželio, kuriuo fotoaparatas kabinamas ant peties, kabliukas
- 13 Fokusavimo režimo rankenėlė
- 14 Diafragmos žiedas



- 1  (ekrano skydelio apšvietimo) mygtukas
- 2 Mikrofonas
- 3 Vaizdo ieškiklis
- 4 Dioptrijų reguliavimo rankenėlė
- 5 Mygtukas MOVIE (filmas)
- 6  (blykstės iškilimo) mygtukas
- 7 Ekranas

- 8** C1 (1 pasirinktinis) mygtukas
- 9** Dirželio, kuriuo fotoaparatas kabinamas ant peties, kabliukas
- 10** Atminties kortelės lizdas
- 11** Atminties kortelės dangtelis
- 12** Priegigos lemputė

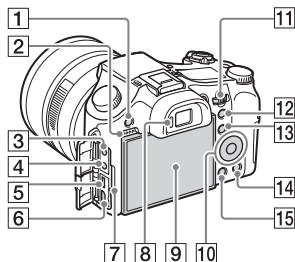

- 1** Mygtukas MENU
- 2** Garsiakalbis
- 3** (mikrofono) lizdas
 - Prijungus išorinį mikrofoną, fotoaparato vidinis mikrofonas išjungiamas ir įjungiamas išorinis mikrofonas. Jei išorinis mikrofonas maitinamas iš prijungto įrenginio, jo maitinimas bus tiekiamas iš fotoaparato.
- 4** (ausinių) lizdas
- 5** Kelių kontaktų / USB mikrojungtis*
 - Galima prijungti įrenginį su USB mikrojungtimi.
- 6** HDMI mikrolizdas
- 7** Krovimo lemputė
- 8** Akies jutiklis
- 9** Monitorius

- 10** Valdymo ratukas
- 11** Valdymo rankenėlė
- 12** Fotografuojant / filmuojant: AEL (AE užrakto) mygtukas
Peržiūrint: ⊕ (atkūrimo priartinant) mygtukas
- 13** Fotografuojant / filmuojant: mygtukas Fn (funkcija)
Peržiūrint: mygtukas ↵ (Send to Smartphone)
- 14** Fotografuojant / filmuojant: C2 (2 pasirinktinis) mygtukas
Peržiūrint: mygtukas ⏏ (naikinti)
- 15** ▶ (atkūrimo) mygtukas

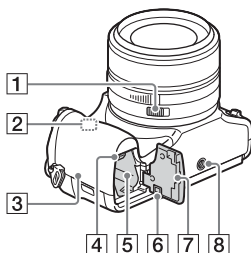

- 1** Diafragmos spragtelėjimo jungiklis
 - Filmuodami nustatykite diafragmos spragtelėjimo jungiklį į padėtį OFF. Jei filmuodami keisite diafragmos reikšmę, kai diafragmos spragtelėjimo jungiklis bus nustatytas į padėtį ON, bus įrašytas diafragmos žiedo garsas.
- 2** „Wi-Fi“ antena (įmontuota)

- 3** **N** (ženklas N)
- Palieskite šį ženklą, jei fotoaparata jungiate prie išmaniojo telefono, kuriame veikia NFC funkcija.
 - NFC (Near Field Communication) yra tarptautinis standartas, apibreziantis artimojo nuotolio belaidžio ryšio technologiją.
- 4** Maitinimo elemento užrakto svirtelė
- 5** Maitinimo elemento lizdas
- 6** Jungiamosios plokštės dangtelis
Ši plokštė reikalinga naudojant kintamosios srovės adapterį AC-PW20 (parduodama atskirai). Įdėkite jungiamąją plokštę į maitinimo elementų angą ir prakiškite laidą pro jungiamosios plokštės dangtelį, kaip parodyta toliau.

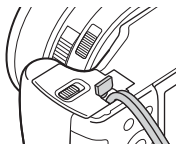

- Įsitikinkite, kad uždarius dangtelį laidas nėra suspaustas.
- 7** Maitinimo elemento dangtelis
- 8** Trikojo lizdo anga
- Trikojo varžtas turi būti trumpesnis nei 5,5 mm. Priešingu atveju fotoaparatas nebus gerai pritvirtintas ir galite jį apgadinti.

* Jei reikia daugiau informacijos apie priedus, kuriuos galima prijungti prie kelių sąsajų jungties ir kelių jungčių / USB mikrojungties lizdo, apsilankykite Sony svetainėje arba kreipkitės į „Sony“ pardavėją ar vietinį įgaliotąjį „Sony“ techninės priežiūros centrą. Taip pat galite naudoti priedus, suderinamus su priedų jungtimi. Negalime garantuoti, kad kitų gamintojų priedai tinkamai veiks.

ni Multi
Interface Shoe

Accessory Shoe

Maitinimo elementų pakuotės įdėjimas

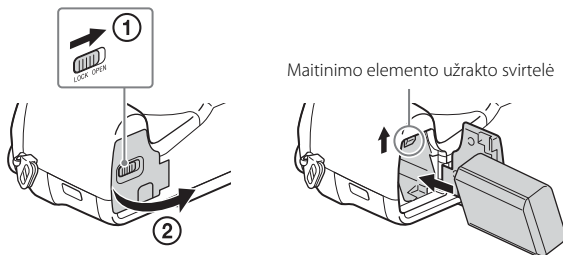

1 Atidarykite dangtelį.

2 Įdėkite maitinimo elementų pakuotę.

- Spausdami maitinimo elemento užrakto svirtelę, įdėkite maitinimo elementų pakuotę, kaip parodyta. Įsitikinkite, kad maitinimo elemento užrakto svirtelė įdėjus užfiksuoja.
- Jei uždarysite dangtelį netinkamai įdėję maitinimo elementą, galite sugadinti fotoaparata.

Maitinimo elementų pakuotės įkrovimas

JAV ir Kanados klientams

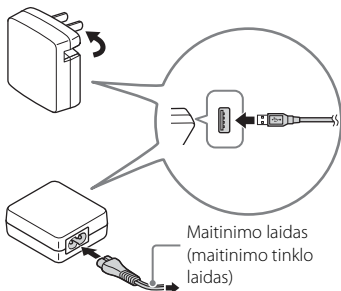

Kitų šalių / regionų (ne JAV ir Kanados) klientams

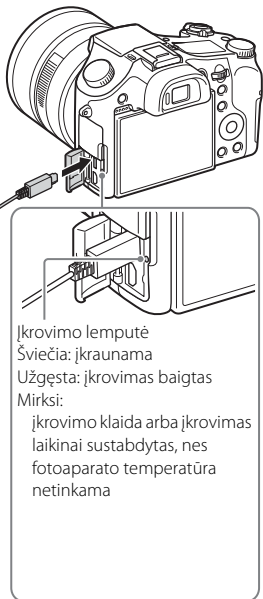

1 Prijunkite fotoaparatai prie kintamosios srovės adapterio (pridedama), naudodami USB mikrokabelį (pridedama).

2 Kintamosios srovės adapterį prijunkite prie artimiausio sieninio maitinimo lizdo.

Įkrovimo lemputė išsižiebja oranžine spalva ir pradeda įkrauti.

- Prieš įkraudami maitinimo elementą išjunkite fotoaparatai.
- Maitinimo elementų pakuotę galite įkrauti net tada, jei ji nėra visiškai iškrautas.
- Kai įkrovimo lemputė išsižiebja nebaigus įkrauti, išimkite ir iš naujo įdėkite maitinimo elementų pakuotę.

Pastabos

- Jei fotoaparato įkrovimo lemputė mirksi, kai kintamosios srovės adapteris prijungtas prie sieninio maitinimo lizdo, įkrovimas laikinai sustabdytas, nes temperatūra neatitinka rekomenduojamos. Įkrovimas tęsiamas, kai temperatūra vėl tampa tinkama. Rekomenduojame maitinimo elementų pakuotę krauti kambario temperatūroje nuo 10 °C iki 30 °C.
- Maitinimo elementų pakuotė gali būti įkrauta neefektyviai, jei kontaktų sritis nešvari. Tokiu atveju minkštu audiniu arba medvilniniu tamponu atsargiai nuvalykite dulkes nuo maitinimo elemento kontaktų srities.
- Kintamosios srovės adapterį (pridedama) prijunkite prie artimiausio sieninio maitinimo lizdo. Jei naudojant kintamosios srovės adapterį kyla trikčių, nedelsdami ištraukite kištuką iš sieninio maitinimo lizdo, kad atjungtumėte nuo maitinimo šaltinio.
- Baigus įkrauti atjunkite kintamosios srovės adapterį nuo sieninio maitinimo lizdo.
- Būtinai naudokite originalias „Sony“ pagamintas maitinimo elementų pakuotes, USB mikrokabelį (pridedama) ir kintamosios srovės adapterį (pridedama).
- Jei prie sieninio maitinimo lizdo (sieninio lizdo) fotoaparatas prijungtas naudojant pridėtąjį AC-PW20 (parduodama atskirai) kintamosios srovės adapterį, fotografuojant / atkuriant maitinimas tiekiamas.

■ Visiško įkrovimo laikas

Naudojant kintamosios srovės adapterį (pridedama) įkraunama per maždaug 310 min. Kai maitinimo elementų pakuotė visiškai įkraunama, įkrovimo lemputė užsidega ir iš karto išsijungia.

Pastabos

- Per anksčiau nurodytą įkrovimo laiką visiškai iškrauta maitinimo elementų pakuotė įkraunama esant 25 °C. Įkraunama gali būti ilgiau, atsižvelgiant į naudojimo sąlygas ir aplinkybes.

Įkrovimas prijungus prie kompiuterio

Maitinimo elementų pakuotę galima įkrauti prijungus fotoaparatai prie kompiuterio USB mikrokabeliu. Išjunkite fotoaparatai, kai jungiate jį prie kompiuterio.

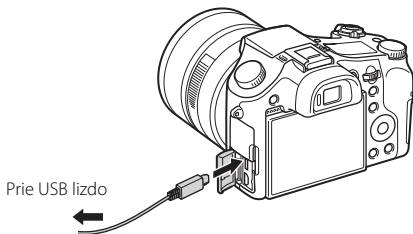

Pastabos

- Jei fotoaparatai prijungsite prie nešiojamojo kompiuterio, kuris neprijungtas prie maitinimo šaltinio, nešiojamojo kompiuterio maitinimo elemento energija išseks. Nekraukite ilgą laiką.
- Kai fotoaparatas prijungtas prie kompiuterio USB prievado, kompiuterio neįjunkite, neišjunkite, nepaleiskite iš naujo ar nesuaktyvinkite jo jam veikiant miego režimu. Taip darydami galite sugadinti fotoaparatai. Prieš įjungdami, išjungdami, paleisdami iš naujo kompiuterį ar jį suaktyvindami, kai jis veikia miego režimu, atjunkite fotoaparatai nuo kompiuterio.
- Kai įkraunama prijungus prie ne gamykloje surinkto arba modifikuoto kompiuterio, gali nepavykti įkrauti.

■ Maitinimo elemento veikimo trukmė ir vaizdų, kuriuos galima įrašyti ir atkurti, skaičius

		Maitinimo elemento veikimo trukmė	Vaizdų skaičius
Fotografavimas	Monitorius	—	Apytiksl. 400 vaizdų
	Vaizdo ieškiklis	—	Apytiksl. 360 vaizdų
Įprastas filmavimas	Monitorius	Apytiksl. 65 min.	—
	Vaizdo ieškiklis	Apytiksl. 65 min.	—
Nepertraukiamas filmavimas	Monitorius	Apytiksl. 130 min.	—
	Vaizdo ieškiklis	Apytiksl. 135 min.	—
Peržiūra (nuotraukos)		Apytiksl. 315 min.	Apytiksl. 6300 vaizdų

Pastabos

- Pirmiau nurodyti vaizdų skaičiai galioja, kai maitinimo elementų pakuotė yra visiškai įkrauta. Vaizdų skaičius gali būti mažesnis, atsižvelgiant į naudojimo sąlygas.
- Įrašyti galimų vaizdų skaičius numatytas fotografuojant tokiomis sąlygomis:
 - naudojant „Sony Memory Stick PRO Duo™“ (Mark2) laikmeną (parduodama atskirai);
 - maitinimo elementų pakuotė naudojama aplinkos temperatūrai esant 25 °C.
 - [Display Quality] nuostata yra [Standard].
- Užfiksuoti galimų nuotraukų skaičius pagrįstas CIPA standartu ir numatytas fotografuojant tokiomis sąlygomis: (CIPA: Camera & Imaging Products Association)
 - DISP nuostata yra [Display All Info.];
 - fotografuojama kas 30 sekundžių;
 - kaitaliojamos priartinimo W ir T nuostatos;
 - blykstė sublyksi kas antrą kartą;
 - maitinimas įjungiamas ir išjungiamas kas dešimt kartų.
- Filmo filmavimo minučių skaičius pagrįstas CIPA standartu ir numatytas filmuojant tokiomis sąlygomis:
 - [RECORD] Record Setting]: 60i 17M(FH)/50i 17M(FH)
 - įprastas filmavimas: maitinimo elementų veikimo trukmė nustatyta kartotinai paleidžiant / sustabdant filmavimą, priartinant, įjungiant / išjungiant ir pan.;
 - nepertraukiamas filmavimas: maitinimo elementų veikimo trukmė pagrįsta nepertraukiamu filmavimu, kol pasiekiami riba (29 minutės), o tada tęsiama vėl paspaudus mygtuką MOVIE. Kitos funkcijos, pavyzdžiui, priartinimas, nenaudojamos.

■ Maitinimo tiekimas

Kad sunaudotumėte mažiau maitinimo elementų pakuotės energijos, fotografuodami ar atkurdami vaizdus galite tiekti maitinimą per kintamosios srovės adapterį (pridedama).

Pastabos

- Jei neliko maitinimo elementų energijos, fotoaparatas neįsijungs. Įdėkite pakankamai įkrautų maitinimo elementų pakuotę į fotoaparatą.
- Jei naudojamo fotoaparato maitinimas tiekiamas iš sieninio lizdo, monitoriuje turi būti rodoma piktograma .
- Jei maitinimas tiekiamas iš sieninio lizdo, neišimkite maitinimo elementų pakuotės. Išėmus maitinimo elementų pakuotę, fotoaparatas išsijungs.
- Neišimkite maitinimo elementų pakuotės, jei dega priegos lemputė (8 psl.). Gali būti sugadinti atminties kortelės duomenys.
- Kol maitinimas įjungtas, maitinimo elementų pakuotė nebus įkraunama, net jei fotoaparatas prijungtas prie kintamosios srovės adapterio.
- Tam tikromis sąlygomis maitinimo elementai gali tiekti papildomą maitinimą, net jei naudojamas kintamosios srovės adapteris.
- Jei maitinimas tiekiamas per USB jungtį, fotoaparato temperatūra pakils ir nepertraukiamo įrašymo laikas gali sutrumpėti.

Atminties kortelės (parduodama atskirai) įdėjimas

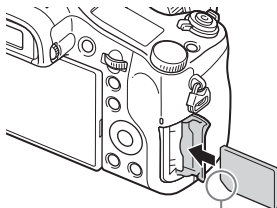
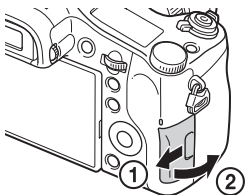

Įsitinkinkite, kad kampo su įranta kryptis tinkama.

1 Atidarykite dangtelį.

2 Įdėkite atminties kortelę.

- Atminties kortelę laikydami taip, kad nusklembtas kampas būtų orientuotas nurodyta kryptimi, stumkite, kol ji spragtelėdama užsifiksuos.

3 Uždarykite dangtelį.

Galimos naudoti atminties kortelės

Atminties kortelė	Nuotraukos	Filmai		
		MP4	AVCHD	XAVC S
Memory Stick PRO Duo	✓	✓ (tik Mark2)	✓ (Tik Mark2)	—
Memory Stick PRO-HG Duo™	✓	✓	✓	—
Memory Stick Micro™ (M2)	✓	✓ (tik Mark2)	✓ (Tik Mark2)	—
SD atminties kortelė	✓	✓ ^{*1}	✓ ^{*1}	—
SDHC atminties kortelė				
SDXC atminties kortelė	✓	✓ ^{*1}	✓ ^{*1}	✓ ^{*2}
microSD atminties kortelė	✓	✓ ^{*1}	✓ ^{*1}	—
microSDHC atminties kortelė				
microSDXC atminties kortelė	✓	✓ ^{*1}	✓ ^{*1}	✓ ^{*2}

^{*1} SD 4 spartos klasė: **CLASS 4** arba spartesnės arba UHS 1 spartos klasė: **1** arba spartesnės

^{*2} Visus šiuos reikalavimus atitinkančios atminties kortelės:

– talpa – 64 GB arba daugiau

– SD 10 spartos klasė: **CLASS 10** arba UHS 1 spartos klasė: **1** arba spartesnės
Irašant 100 Mb/s ar didesne sparta, reikalinga UHS 3 spartos klasė: **3**.

- Kiek nuotraukų ir kokios trukmės filmą galima įrašyti, žr. 31–32 psl. Žr. lenteles ir pasirinkite norimos talpos atminties kortelę.

Pastabos

- Garantija dėl tinkamo veikimo naudojant visas korteles nesuteikiama. Dėl atminties kortelių, kurių gamintojas nėra „Sony“, kreipkitės į atitinkamus gamintojus.
- Jei su šiuo fotoaparatu naudojama Memory Stick Micro media arba „microSD“ atminties kortelė, būtinai naudokite tinkamą adapterį.

Kaip išimti atminties kortelę / maitinimo elementų pakuotę

Atminties kortelė: spustelėkite atminties kortelę, kad ji būtų išstumta.

Maitinimo elementų pakuotė: paslinkite maitinimo elemento užrakto svirtelę. Stenkitės, kad maitinimo elementų pakuotė nenukristų.

Pastabos

- Jei prieigos lemputė (8 psl.) dega, atminties kortelės / maitinimo elementų pakuotės išimti negalima. Taip darant galima sugadinti atminties kortelėje saugomus duomenis.

Kalbos ir laikrodžio nustatymas

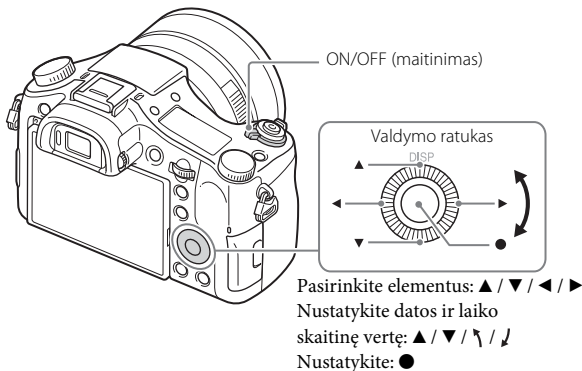

- 1 Nustatykite ON/OFF (maitinimo) jungiklio padėtį ON.
Pirmą kartą įjungus fotoaparata rodomas kalbos nustatymo ekranas.
 - Gali tekti šiek tiek palaukti, kol bus įjungtas maitinimas ir bus galima pradėti naudoti.
- 2 Pasirinkite norimą kalbą ir paspauskite ● ant valdymo ratuko.
Bus atidarytas datos ir laiko nustatymo ekranas.
- 3 Patikrinkite, ar ekrane pasirinkta [Enter] ir paspauskite ●.
- 4 Vykdydami ekrane pateiktas instrukcijas pasirinkite geografinę vietovę ir paspauskite ●.
- 5 Nustatykite [Daylight Savings], [Date/Time] ir [Date Format], tada paspauskite ●.
 - Nustatant [Date/Time], vidurnaktis yra 12:00 AM, o vidurdienis – 12:00 PM.
- 6 Patikrinkite, ar pasirinkta [Enter], ir paspauskite ●.

Fotografavimas / filmavimas

Režimo
pasirinkimo
rankenėlė



AUTO: Auto Mode

: Movie

Užrakto mygtukas

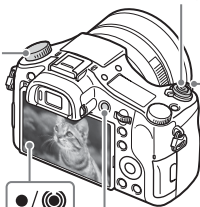

W/T
(priartinimo)
svirtelė

W: tolinti

T: artinti

MOVIE

Fotografavimas

- 1 Iki pusės nuspauskite užrakto mygtuką, kad sufokusuotumėte vaizdą.

Kai vaizdas bus sufokusuotas, pasigirs pyptelėjimas ir išžiėbs indikatorius

● arba (●).

- 2 Iki galo nuspauskite užrakto mygtuką, kad nufotografuotumėte vaizdą.

Filmavimas

- 1 Norėdami pradėti įrašyti, paspauskite mygtuką MOVIE (filmas).
 - Naudodami W/T (priartinimo) svirtelę pakeiskite priartinimo skalę.
- 2 Norėdami sustabdyti įrašymą, dar kartą paspauskite mygtuką MOVIE.

Pastabos

- Nebandykite iškelti blykstės rankiniu būdu. Taip galite sugadinti įrenginį.
- Jei priartinimo funkciją naudosite filmuodami, bus įrašytas fotoaparato veikimo garsas. Fotoaparato veikimo garsas aiškiau įrašomas tada, jei pasirinktas [Zoom Speed] nustatymas [Fast] ir [Zoom Func. on Ring] nustatymas [Quick]. Baigus filmuoti gali būti įrašytas ir MOVIE mygtuko veikimo garsas.
- Jei nustatyti numatytieji fotoaparato nustatymai, o aplinkos temperatūra yra maždaug 25 °C, ilgiausia nepertraukiamo filmavimo trukmė gali būti maždaug 29 minutės. Baigę filmuoti ir norėdami pradėti filmuoti iš naujo, vėl paspauskite mygtuką MOVIE. Atsižvelgiant į aplinkos temperatūrą, įrašymas gali būti sustabdytas siekiant apsaugoti fotoaparatą.

Vaizdų peržiūra

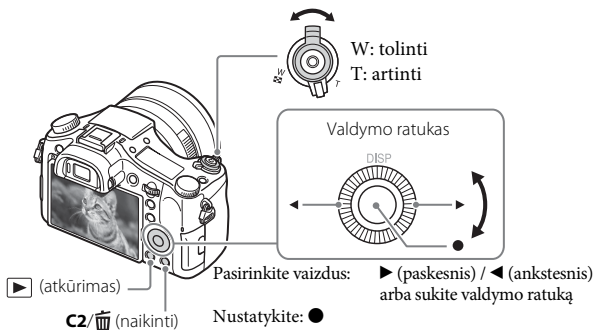

1 Paspauskite mygtuką ► (atkūrimas).

■ Paskesnio / ankstesnio vaizdo pasirinkimas

Pasirinkite vaizdą paspausdami valdymo ratuko sritį ► (paskesnis) / ◄ (ankstesnis) arba sukdami valdymo ratuką. Norėdami peržiūrėti filmus, paspauskite ● valdymo ratuko viduryje.

■ Vaizdo naikinimas

- 1 Paspauskite mygtuką C2 / 🗑️ (naikinti).
- 2 Pasirinkite [Delete] paspausdami ▲ ant valdymo ratuko, tada paspauskite ●.

■ Grįžimas prie vaizdų fotografavimo

Iki pusės nuspauskite užrakto mygtuką.

Susipažinkite su kitomis funkcijomis

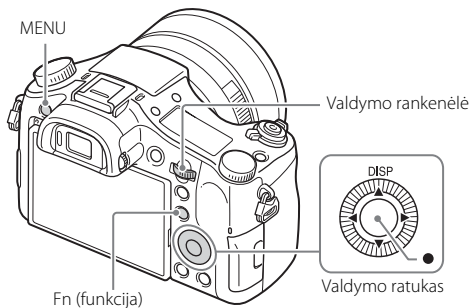

■ Valdymo ratukas

DISP (rodyti turinį): galite pakeisti ekrano rodinį.

● (Standard): [Lock-on AF] priskiriama šiam mygtukui pagal numatytąjį nustatymą.

■ Mygtukas Fn (funkcija)

Galite užregistruoti 12 funkcijų ir iškviešti jas fotografuodami.







- ① Paspauskite mygtuką Fn (funkcija).
- ② Paspausdami ▲/▼/◀/▶ ant valdymo ratuko pasirinkite norimą funkciją.
- ③ Pasukdami valdymo ratuką pasirinkite nustatymo reikšmę.





■ Valdymo rankenėlė





Galite akimirksniu pakeisti reikiamą nustatymą bet kuriuo fotografavimo režimu pasukdami valdymo rankenėlę.

■ Meniu elementai



📷 (Camera Settings)





 Image Size	Parenkamas nuotraukų dydis.
 Aspect Ratio	Parenkamas nuotraukų kraštinių santykis.
 Quality	Nustatoma nuotraukų vaizdo kokybė.
Img. Size(Dual Rec)	Nustatomas nuotraukų, padarytų filmuojant, dydis.
Quality(Dual Rec)	Nustatoma nuotraukų, padarytų filmuojant, kokybė.
 File Format	Parenkamas filmo failo formatas.
 Record Setting	Parenkamas įrašomo filmo kadro dydis.
Dual Video REC	Nustatoma, ar vienu metu įrašyti XAVC S ir MP4 filmus, ar AVCHD ir MP4 filmus.
 HFR Settings	Nustatomi fotografavimo didele kadro sparta nustatymai.
Panorama: Size	Parenkamas panoraminių vaizdų dydis.
Panorama: Direction	Nustatoma panoraminių vaizdų fotografavimo kryptis.
Drive Mode	Nustatomas pavaros režimas, pvz., nepertraukiamo fotografavimo.
Bracket Settings	Nustatomas fotografavimas pagal laikmatį kadravimo režimu, fotografavimo tvarka ekspozicijos kadravimo režimu ir baltos spalvos balansas kadravimo režimu.
Flash Mode	Nustatomi blykstės nustatymai.
Flash Comp.	Koreguojamas blykstės išvesties intensyvumas.
Red Eye Reduction	Sumažinamas „raudonų akių efektas“, kai naudojama blykstė.
Focus Area	Parenkama fokusavimo sritis.
 AF Illuminator	Įjungiami AF lemputė, apšviečianti tamsią sceną, kad būtų lengviau sufokusuoti.
Exposure Comp.	Kompensuojamas viso vaizdo šviesumas.
ISO	Koreguojamas jautrumas šviesai.
ISO AUTO Min. SS	Nustatomas mažiausias užrakto greitis, kuriam esant ISO jautrumas pradės keistis [ISO AUTO] režimu.

ND Filter	Nustatoma šviesos kiekio mažinimo funkcija. Galite nustatyti lėtesnį užrakto greitį, sumažinti diafragmos reikšmę ir kt.
Metering Mode	Pasirenkamas šviesumo matavimo metodas.
White Balance	Koreguojami vaizdo atspalviai.
DRO/Auto HDR	Automatiškai kompensuojamas šviesumas ir kontrastas.
Creative Style	Parenkamas norimas vaizdų apdorojimo būdas. Taip pat galite reguliuoti kontrastą, spalvų grynį ir ryškumą.
Picture Effect	Parenkamas norimas efekto filtras, leidžiantis sukurti įspūdingesnių ir kūrybiškų vaizdų.
Picture Profile	Pakeičiami nustatymai, pvz., spalva ir atspalviai, kai filmuojate.
Focus Magnifier	Prieš fotografuojant objektas padidinamas, kad galėtumėte patikrinti, kaip jis sufokusuotas.
 Long Exposure NR	Nustatomas triukšmo mažinimas, kai kadrai fiksuojami pasirinkus 1/3 sek. arba lėtesnį užrakto greitį.
 High ISO NR	Nustatomas triukšmo mažinimas, kai fotografuojama nustačius didelį jautrumą.
Center Lock-on AF	Fotografavimo ekrane paspaudus centrinį mygtuką nustatoma objekto sekimo ir nepertraukiamo fokusavimo funkcija.
Smile/Face Detect.	Pasirenkama atpažinti veidus ir automatiškai koreguoti įvairius nustatymus. Nustatoma automatiškai atleisti užraktą aptikus šypseną.
Auto Dual Rec	Nustatoma, kad užraktas būtų atleistas automatiškai, jei filmuojant aptinkama efektinga kompozicija su žmogumi.
 Soft Skin Effect	Nustatomas odos sušvelninimo efektas ir jo lygis.
 Auto Obj. Framing	Analizuojamas vaizdas, kai fiksuojami veidai, fotografuojama priartinus arba nustačius AF fiksavimo funkciją sekamas objektas, o tada vaizdas automatiškai apkarpomas ir įrašoma kita, efektingesnė kompozicija, kopija.
Auto Mode	Galite fotografuoti arba pasirinkę „Intelligent Auto“, arba „Superior Auto“.

Scene Selection	Parenkami išankstiniai nustatymai, atitinkantys įvairias scenos sąlygas.
High Frame Rate	Pasirenkamas objektą arba efektą atitinkantis ekspozicijos režimas fotografuojant didele kadro sparta.
Movie	Pasirenkamas objektą arba efektą atitinkantis ekspozicijos režimas.
 SteadyShot	Nustatoma „SteadyShot“, kai fotografuojama. Sumažinamas dėl rankoje laikomo fotoaparato virpėjimo atsirandantis suliejimas.
 SteadyShot	Nustatoma „SteadyShot“, kai filmuojama.
 Color Space	Pakeičiamas atkuriamų spalvų diapazonas.
 Auto Slow Shut.	Filmuojant nustatoma funkcija, automatiškai koreguojanti užrakto greitį, atsižvelgiant į aplinkos šviesumą.
Audio Recording	Nustatoma, ar filmuojant reikia įrašyti garsą.
Audio Rec Level	Koreguojamas garso įrašymo lygis filmuojant.
Audio Out Timing	Nustatomas garso išvesties laikas filmuojant.
Wind Noise Reduct.	Filmuojant sumažinamas vėjo keliamas triukšmas.
Memory recall	Pasirenkami iš anksto priskirti nustatymai, kai režimo rankenėlės nuostata yra MR (atminties iškvietimas). Optinio priartinimo mastelį ir kt. galima užregistruoti.
Memory	Registruojami norimi režimai arba fotoaparato nustatymai.

(Custom Settings)

Zebra	Rodomas juostelės, pagal kurias reguliuojamas šviesumas.
 MF Assist	Rodomas padidintas vaizdas, kai fokusuojama rankomis.
Focus Magnif. Time	Nustatoma, kaip ilgai bus rodomas padidintas vaizdas.
Grid Line	Nustatomas tinklelio rodinys, leidžiantis sulygiuoti pagal struktūrinius kontūrus.
 Marker Display	Nustatoma, ar filmuojant monitoriuje turi būti rodomas žymeklis.

 Marker Settings	Nustatomas filmuojant monitoriuje rodomas žymeklis.
Audio Level Display	Nustatoma, ar ekrane turi būti rodomas garso lygis, ar ne.
Auto Review	Nustatoma garso peržiūra, kad nufotografavus būtų parodytas užfiksuotas vaizdas.
DISP Button	Nustatomas monitoriuje arba vaizdo ieškiklyje rodytinis informacijos tipas ant valdymo ratuko paspaudus DISP.
Peaking Level	Fokusuojant rankomis būdu sufokusuotos srities kontūrai apvedami kita spalva.
Peaking Color	Nustatoma spalva, taikoma veikiant išryškavimo funkcijai.
Exposure Set. Guide	Nustatoma nuoroda, kuri turi būti rodoma kai fotografavimo ekrane pakeičiami ekspozicijos nustatymai.
Live View Display	Nustatoma, ar ekrane reikia rodyti ekspozicijos kompensavimo ir kt. nustatymus.
 Pre-AF	Nustatoma, ar reikia automatiškai fokusuoti prieš iki pusės nuspaudžiant užrakto mygtuką.
Zoom Speed	Nustatomas naudojant priartinimo svirtelę pasiekiamas priartinimo greitis.
Zoom Setting	Nustatoma, ar priartinant reikia naudoti „Clear Image“ ir skaitmeninį priartinimą.
FINDER/MONITOR	Nustatomas vaizdo ieškiklio ir monitoriaus perjungimo būdas.
Release w/o Card	Nustatoma, ar turi būti atleistas užraktas, kai neįdėta atminties kortelė.
 AEL w/ shutter	Nustatoma, ar iki pusės nuspaudus užrakto mygtuką reikia vykdyti AEL. Tai patogiu, jei fokusavimą ir ekspoziciją norite sureguliuoti atskirai.
 Shutter Type	Nustatoma, ar fotografuojant naudojamas mechaninis, ar elektroninis užraktas.
Exp.comp.set	Nustatoma, ar atsižvelgti į ekspozicijos kompensavimo reikšmę pritaikant blykstės kompensavimą.

Reset EV Comp.	Nustatoma, ar išlaikyti ekspozicijos reikšmę, nustatytą nenaudojant ekspozicijos parinkiklio, ar atkurti ekspozicijos reikšmę 0, kai išjungiate fotoaparata.
Face Registration	Užregistruojamas arba pakeičiamas asmuo, kuriam teikiamas pirmumas fokusuojant.
 Write Date	Nustatoma, ar ant nuotraukos reikia įrašyti fotografavimo datą.
Function Menu Set.	Tinkinamos funkcijos, rodomos paspaudus mygtuką Fn (funkcija).
Custom Key Settings	Mygtukui ir rankenėlei priskiriama norima funkcija.
Zoom Func. on Ring	Nustatoma rankinio žiedo priartinimo funkcija. Pasirinkus [Quick] priartinimo padėtis pasislenka atsižvelgiant į rankinio žiedo pasukimo kampą. Pasirinkus [Step] galima perkelti priartinimo padėtį į fiksuotą židinio nuotolio vietą.
MOVIE Button	Nustatoma, ar visada reikia suaktyvinti mygtuką MOVIE.
Dial/Wheel Lock	Nustatoma, ar reikia laikinai išjungti valdymo rankenėlę ir valdymo ratuką, kai fotografuojant naudojamas mygtukas Fn. Valdymo rankenėlę ir valdymo ratuką taip pat galima išjungti / įjungti laikant nuspaudus mygtuką Fn.

(Wireless)

Send to Smartphone	Vaizdai perkeliama į išmaniojo telefono ekraną.
Send to Computer	Sukuriamos atsarginės vaizdų kopijos, perkelti vaizdus į kompiuterį, kuris yra prijungtas prie tinklo.
View on TV	Vaizdus galima peržiūrėti prie tinklo prijungto televizoriaus ekrane.
One-touch(NFC)	Paleidimui vienu palietimu (NFC) priskiriama taikomoji programa. Fotografuojant prielietus išmanųjį telefoną su NFC prie fotoaparato, galima iškviešti taikomąją programą.
Airplane Mode	Galima nustatyti, kad įrenginys neužmegztų belaidžio ryšio.

WPS Push	Jei fotoaparate norite užregistruoti prieigos tašką, tereikia paspausti WPS mygtuką.
Access Point Set.	Prieigos tašką galima užregistruoti rankomis.
Edit Device Name	Įrenginio pavadinimą galima pakeisti dalyje „Wi-Fi Direct“ ir kt.
Disp MAC Address	Rodomas fotoaparato MAC adresas.
SSID/PW Reset	Iš naujo nustatomas prisijungimo prie išmaniojo telefono SSID ir slaptažodis.
Reset Network Set.	Iš naujo nustatomi visi tinklo nustatymai.

(Application)

Application List	Rodomas taikomųjų programų sąrašas. Galima pasirinkti norimas taikomas programas.
Introduction	Rodomos taikomųjų programų naudojimo instrukcijos.

(Atkūrimas)

Delete	Panaikinamas vaizdas.
View Mode	Nustatomas atkuriamų vaizdų grupavimo būdas.
Image Index	Vienu metu rodomi keli vaizdai.
Display Rotation	Nustatoma įrašomo vaizdo atkūrimo kryptis.
Slide Show	Vykdomas skaidrių demonstravimas.
Rotate	Pasukamas vaizdas.
 Enlarge Image	Padidinami atkuriami vaizdai.
Protect	Apsaugomi vaizdai.
Motion Interval ADJ	Koreguojamas objektų stebėjimo rodymo intervalas [Motion Shot Video], jeigu objekto judėjimo stebėjimas bus rodomas atkuriant filmus.
Specify Printing	Į nuotrauką įtraukiama spausdinimo tvarkos žyma.

(Nustatymas)

Monitor Brightness	Nustatomas monitoriaus šviesumas.
Viewfinder Bright.	Nustatomas elektroninio vaizdo ieškiklio šviesumas.
Finder Color Temp.	Nustatoma vaizdo ieškiklio spalvos temperatūra.
Volume Settings	Nustatomas atkuriamo filmo garsumas.
Audio signals	Nustatomas fotoaparato veikimo garsas.
Upload Settings	Nustatoma naudojant „Eye-Fi“ kortelę fotoaparato vykdoma įkėlimo funkcija.
Tile Menu	Nustatoma, ar kaskart paspaudžiant mygtuką MENU reikia rodyti plytelių meniu.
Mode Dial Guide	Įjungiamas arba išjungiamas režimo rankenėlės vadovas (visų fotografavimo režimų paaiškinimai).
Delete confirm.	Nustatoma, ar naikinimo patvirtinimo ekrane iš anksto pasirinkta naikinimo, ar atšaukimo parinktis.
Display Quality	Nustatoma ekrano kokybė.
Pwr Save Start Time	Nustatoma, po kiek laiko automatiškai perjungti į energijos taupymo režimą.
NTSC/PAL Selector	Pakeitus įrenginio TV formato nuostatą, galima filmuoti ir kito formato filmą.
Demo Mode	Įjungiamas arba išjungiamas filmo atkūrimo demonstravimas.
TC/UB Settings	Nustatomas laiko kodas (TC) ir informacijos bitas (UB).
HDMI Settings	Nustatomi HDMI nustatymai.
 4K Output Sel.	Nustatoma, kaip įrašyti ir rodyti 4K filmus per HDMI, kai fotoaparatas prijungtas prie išorinio įrašymo įrenginio / leistuvo, palaikančio 4K.
USB Connection	Nustatomas prisijungimo per USB būdas.
USB LUN Setting	Padidinamas suderinamumas apribojant USB jungties funkcijas. Įprastomis sąlygomis nustatykite [Multi]. Nustatykite [Single] tik tada, kai negalima užmegzti ryšio tarp fotoaparato ir kompiuterio arba AV komponento.

USB Power Supply	Nustatoma, ar, prijungus fotoaparatą prie kompiuterio arba USB įrenginio naudojant USB mikrokabelį, per USB jungtį bus tiekiami energija.
 Language	Parenkama kalba.
Date/Time Setup	Pasirenkami laikas ir data, taip pat vasaros laikas.
Area Setting	Nustatoma naudojimo vietovė.
Copyright Info	Nustatoma nuotraukų autorių teisių informacija.
Format	Formatuojama atminties kortelė.
File Number	Nustatomas failų numerių priskyrimo nuotraukoms ir filmams būdas.
Select REC Folder	Pakeičiamas pasirinktas nuotraukų ir filmų saugojimo aplankas (MP4).
New Folder	Sukuriamas naujas nuotraukų ir filmų saugojimo aplankas (MP4).
Folder Name	Nustatomas nuotraukų aplanko formatas.
Recover Image DB	Atkuriamas vaizdų duomenų bazės failas ir įjungiami įrašymas bei atkūrimas.
Display Media Info.	Rodomas likęs filmavimo laikas ir į atminties kortelę galimų įrašyti nuotraukų skaičius.
Version	Rodoma fotoaparato programinės įrangos versija.
Setting Reset	Atkuriamos numatytosios nustatymų reikšmės.

Programinės įrangos naudojimas

Įdiegus kompiuteryje toliau nurodytą programinę įrangą, fotoaparatu bus patogiau naudotis.

- PlayMemories Home™: Vaizdai importuojami į kompiuterį ir jums suteikiama galimybė naudoti juos įvairiais tikslais (30 psl.).
- Image Data Converter: Rodomi ir apdorojami RAW vaizdai.
- Remote Camera Control: Valdomas fotoaparatas, prijungtas prie kompiuterio USB kabeliu.

Iš toliau nurodytų URL galite atsisiųsti programinę įrangą ir įdiegti ją kompiuteryje.

- 1 Naudodami kompiuterio interneto naršyklę, eikite į vieną iš toliau nurodytų URL, tada atsisiųskite norimą programinę įrangą vadovaudamiesi ekrane pateikiamomis instrukcijomis.

Windows:

<http://www.sony.co.jp/imsoft/Win/>

Mac:

<http://www.sony.co.jp/imsoft/Mac/>

- Reikia interneto ryšio.
- Išsamios informacijos apie valdymą žr. programinės įrangos pagalbos arba žinyno puslapyje.

Pastabos

- Naudodami Remote Camera Control, pasirinkite mygtuką MENU →  (Nustatymas) → [USB Connection] → [PC Remote], tada prijunkite fotoaparatą prie kompiuterio.

Vaizdų importavimas į kompiuterį ir naudojimas (PlayMemories Home)

Naudojant programinę įrangą „PlayMemories Home“ nuotraukas ir filmus galima importuoti į kompiuterį ir naudoti. Norint į kompiuterį importuoti XAVC S ir AVCHD filmus, būtina įdiegti „PlayMemories Home“.

<http://www.sony.net/pm/>



Vaizdų importavimas iš fotoaparato

Importuotų vaizdų atkūrimas



Vaizdų bendrinimas per „PlayMemories Online“™



Sistemoje „Windows“ galimos ir toliau nurodytos funkcijos.



Vaizdų peržiūra kalendoriuje



Filmų diskų kūrimas



Vaizdų įkėlimas į tinklo tarnybas

Pastabos

- Norint naudotis „PlayMemories Online“ ar kitomis tinklo paslaugomis, reikalingas interneto ryšys. „PlayMemories Online“ ar kitos tinklo paslaugos gali būti neprieinamos kai kuriose šalyse ar regionuose.
- Jei programinė įranga PMB („Picture Motion Browser“), pateikiama su modeliais, išleistas iki 2011 metų, jau įdiegta jūsų kompiuteryje, ji bus perrašyta diegiant „PlayMemories Home“. Naudokitės „PlayMemories Home“, pakeitusia PMB.
- „PlayMemories Home“ gali būti įdiegtų naujų funkcijų. Prijunkite fotoaparata prie kompiuterio, net jeigu programa „PlayMemories Home“ jau įdiegta.
- Jei rodomas naudojimo arba prieigos ekranas, neatjunkite nuo fotoaparato USB mikrokabelio (pridedama). Jei taip padarysite, galite sugadinti duomenis.
- Norėdami atjungti fotoaparata nuo kompiuterio, užduočių srityje spustelėkite , tada – [Eject DSC-RX10M2].

Funkcijų įtraukimas į fotoaparata

Norimų funkcijų į fotoaparata galite įtraukti prisijungę prie programų atsisiuntimo svetainės  („PlayMemories Camera Apps™“).

<http://www.sony.net/pmca/>

- Naudodamiesi funkcija [One-touch(NFC)] įdiegę programą galite iškviešti ją „Android“ išmanųjį telefoną, kuriame veikia NFC, prilietę prie fotoaparato N žymės.

Nuotraukų skaičius ir filmų įrašymo laikas



Nuotraukų skaičių ir filmavimo trukmę lemia fotografavimo / filmavimo sąlygos ir atminties kortelė.

■ Nuotraukos

 **Image Size]: L: 20M**

Jei  **Aspect Ratio] nuostata yra [3:2]***

Quality \ Talpa	8 GB	64 GB
Standard	1150 vaizd.	9600 vaizd.
Fine	690 vaizd.	5500 vaizd.
Extra fine	510 vaizd.	4150 vaizd.
RAW & JPEG	235 vaizd.	1900 vaizd.
RAW	355 vaizd.	2850 vaizd.

* Jei  Aspect Ratio] nuostata nėra [3:2], galima įrašyti daugiau vaizdų, nei nurodyta pirmiau. (Jei nuostata  Quality] nėra [RAW].)

■ Filmai

Toliau pateiktoje lentelėje parodytas apytikslis bendras įrašymo laikas, naudojant atminties kortelę, suformatuotą šiuo fotoaparatu. XAVC S ir AVCHD filmų įrašymo laikas – tai įrašymo laikas, kai filmavimo su [Dual Video REC] nuostata yra [Off].

(val. (valandos), min. (minutės))

Talpa	8 GB	64 GB
Record Setting		
30p 100M/25p 100M	—	1 val. 15 min.
30p 60M/25p 60M	—	2 val. 5 min.
24p 100M*	—	1 val. 15 min.
24p 60M*	—	2 val. 5 min.
60p 50M/50p 50M	—	2 val. 35 min.
30p 50M/25p 50M	—	2 val. 35 min.
24p 50M*	—	2 val. 35 min.
120p 100M/100p 100M	—	1 val. 15 min.
120p 60M/100p 60M	—	2 val. 5 min.
60i 24M(FX)/50i 24M(FX)	40 min.	6 val.
60i 17M(FH)/50i 17M(FH)	55 min.	8 val. 15 min.
60p 28M(PS)/50p 28M(PS)	35 min.	5 val. 5 min.
24p 24M(FX)/25p 24M(FX)	40 min.	6 val.
24p 17M(FH)/25p 17M(FH)	55 min.	8 val. 15 min.
1920×1080 60p 28M/ 1920×1080 50p 28M	35 min.	5 val. 20 min.
1920×1080 30p 16M/ 1920×1080 25p 16M	1 val.	8 val. 25 min.
1280×720 30p 6M/ 1280×720 25p 6M	2 val. 35 min.	22 val.

* tik kai nuostatos [NTSC/PAL Selector] reikšmė yra [NTSC].

- Jei nustatyti numatytieji fotoaparato nustatymai, o aplinkos temperatūra yra maždaug 25 °C, ilgiausia nepertraukiamo filmavimo trukmė gali būti maždaug 29 minutės. Maksimali MP4 (28M) formato filmo nepertraukiamo įrašymo trukmė yra apie 20 minučių (taikomas 4 GB failo dydžio apribojimas).
- Filmų įrašymo laikas skiriasi, nes fotoaparate veikia VBR (kintamoji sparta bitais), automatiškai sureguliuojanti vaizdo kokybę, priklausomai nuo filmuojamos scenos. Kai įrašote greitai judantį objektą, vaizdas yra aiškesnis, bet galimas įrašyti laikas sutrumpėja, kadangi daugiau atminties reikia įrašymui.
Įrašymo laikas taip pat skiriasi, atsižvelgiant į filmavimo sąlygas, objektą arba vaizdo kokybės / dydžio nustatymus.

Pastabos apie fotoaparato naudojimą

Įtaisytosios fotoaparato funkcijos

- Fotoaparatas palaiko 1080 60p ir 50p filmų formatus. Iki šiol buvo naudojami standartiniai įrašymo režimai – įrašant buvo naudojamas perpynimo metodas, o šiame fotoaparate naudojamas progresinis metodas. Dėl to padidėja raiška ir įrašomas sklandesnis, tikroviškesnis vaizdas. 1080 60p / 1080 50p formatu įrašyti filmus galima paleisti tik įrenginiuose, kurie palaiko 1080 60p / 1080 50p formatą.
- Fotoaparatas palaiko 4K 30p / 4K 25p / 4K 24p įrašymą. Filmus galima įrašyti didesne raiška nei HD formatas.
- Jei esate lėktuve, [Airplane Mode] nustatykite į [On].

Naudojimas ir priežiūra

Venkite šiurkščių veiksmų, neardykite, nekeiskite įrenginio, venkite fizinio poveikio, pvz., jo netrankykite, nemėtykite ar ant jo nelipkite. Itin atidžiai elkitės su objektovu.

Pastabos dėl įrašymo / atkūrimo

- Prieš pradėdami įrašyti, padarykite bandomąjį įrašą ir įsitikinkite, kad fotoaparatas veikia tinkamai.
- Šis fotoaparatas atsparus dulkėms ir drėgmei, tačiau jis neatsparus vandeniui arba skysčio purslams.
- Nelaikykite fotoaparato saulės šviesoje ir ilgai nefotografuokite prieš saulę. Taip galite pažeisti vidinį mechanizmą.
- Jei dėl drėgmės susidarė kondensatas, prieš naudodami fotoaparatą nuvalykite.
- Nepurtykite ir netrankykite fotoaparato. Jis gali sugesti ir jums nepavyks įrašyti vaizdų. Be to, gali sugesti įrašoma laikmena ir jos nebebus galima naudoti arba gali būti sugadinti vaizdo duomenys.

Nenaudokite / nelaikykite fotoaparato toliau nurodytose vietose

- Itin karštoje, šaltoje ar drėgnoje vietoje
Pvz., tiesioginiuose saulės spinduliuose stovinčiame automobilyje fotoaparato korpusas gali deformuotis ir dėl to fotoaparatas gali sugesti.
- Laikymas tiesioginėje saulės šviesoje arba netoli šildytuvo
Gali pakisti fotoaparato korpuso spalva arba jis gali deformuotis ir dėl to sugesti.
- Stiprios vibracijos veikiamose vietose
- Netoli vietų, kuriose skleidžiamos stiprios radijo bangos arba kurias veikia stiprus magnetinis laukas. Tokiose vietose gali nepavykti tinkamai įrašyti arba atkurti vaizdų.
- Vietose, kur daug smėlio ar dulkių
Saugokite, kad į fotoaparatą nepatektų smėlio ar dulkių. Dėl to fotoaparatas gali sugesti, o kartais tokie gedimai gali būti nepataisomi.

Objektyvas ZEISS

Prie fotoaparato primontuotas objektyvas ZEISS, kuris padeda atkurti ryškius vaizdus ir užtikrina puikų kontrastą. Fotoaparato objektyvas sukurtas remiantis sertifikuota ZEISS kokybės užtikrinimo sistema pagal Vokietijos įmonės ZEISS kokybės standartų reikalavimus.

Pastabos dėl monitoriaus, elektroninio vaizdo ieškiklio ir objektyvo

- LCD monitorius ir elektroninis vaizdo ieškiklis sukurti taikant ypač didelio tikslumo technologijas, todėl efektyviai panaudojama daugiau nei 99,99 % pikselių. Tačiau monitoriuje ir elektriniame vaizdo ieškiklyje galite nuolat matyti mažų juodų ir (arba) ryškesnių (baltos, raudonos, mėlynos arba žalios spalvos) taškelių. Šie taškeliai yra įprastas gaminant atsiradęs reiškinys, nedarantis jokios įtakos įrašymo kokybei.
- Nelaikykite fotoaparato paėmę už monitoriaus.
- Stenkitės kad veikiant objektyvui į jo mechanizmą nepatektų pirštų arba kitų daiktų.

Pastabos dėl fotografavimo naudojant vaizdo ieškiklį

Šiame fotoaparate įtaisytas organinis elektroliuminescencinis didelės raiškos ir didelio kontrasto vaizdo ieškiklis. Šio vaizdo ieškiklio pranašumai – platus stebėjimo kampas ir didelis atstumas nuo akies. Dėl gerai suderintų skirtingų elementų naudojant fotoaparato vaizdo ieškiklį patogiu matyti vaizdą.

- Vaizdo ieškiklio kampuose matomas vaizdas gali būti šiek tiek iškraipytas. Tai nėra gedimas. Jei norite aiškiai matyti visą vaizdą, galite naudoti monitorių.
- Jei žiūrėdami į vaizdo ieškiklį fotoaparata pakreipsite arba judinsite akis, vaizdas vaizdo ieškiklyje gali išsikreipti arba pakisti jo spalvos. Tai yra objektyvų ir ekranų ypatybė, o ne gedimas. Fotografuojant rekomenduojame žiūrėti į centrinę vaizdo ieškiklio sritį.

Pastabos dėl blykstės

- Neneškite fotoaparato laikydami už blykstės įrenginio, taip pat per stipriai jo nespauskite.
- Į atidarytą blystę patekęs vanduo arba smėlis gali sukelti gedimą.
- Nuleisdami blykstę neprispauskite piršto.

„Sony“ priedai

Naudokite tik originalius „Sony“ pagamintus priedus, priešingu atveju gali sugesti įranga. „Sony“ pagaminti priedai gali būti netiekiami rinkai kai kuriose šalyse arba regionuose.

Fotoaparato temperatūra

Ilgai naudojant fotoaparatas ir maitinimo elementas gali įkaisti, bet tai nerodo gedimo.

Apie apsaugą nuo perkaitimo

Atsižvelgiant į fotoaparato ir maitinimo elementų temperatūrą, gali nepavykti įrašyti vaizdo arba maitinimas gali būti automatiškai nutrauktas siekiant apsaugoti fotoaparatą.

Prieš nutraukiant maitinimą arba panaikinant filmų įrašymo galimybę, ekrane bus pateiktas pranešimas. Tokiu atveju nebandykite įjungti fotoaparato ir palaukite, kol jis ir maitinimo elementai atvės. Jei įjungsite fotoaparatą, kol jis ir maitinimo elementai nebus pakankamai atvėšę, fotoaparatas gali vėl išsijungti arba negalėsite įrašyti filmų.

Apie maitinimo elemento įkrovimą

- Ilgai nenaudoto maitinimo elemento gali nepavykti įkrauti iki reikiamo lygio. Tai yra maitinimo elemento ypatybė. Įkraukite maitinimo elementą iš naujo.
- Ilgiau nei metus nenaudojami maitinimo elementai gali būti sugedę.

Įspėjimas dėl autorių teisių

- Televizijos laidos, filmai, vaizdajuostės ir kitas turinys gali būti saugomi autorių teisių. Neteisėtai įrašydami tokių turinį galite pažeisti autorių teisių įstatymus.
- Kad [Copyright Info] nebūtų naudojama neteisėtai, kai fotoaparatą skolinate arba perleidžiate, palikite laukelius [Set Photographer] ir [Set Copyright] tuščius.
- „Sony“ neatsako už jokiais problemomis ar žalą, kilusią dėl neteisėto [Copyright Info] naudojimo.

Turinio pažeidimo arba įrašymo trikties atveju garantija netaikoma

„Sony“ gali netaikyti jokių garantijų, jei nepavyksta įrašyti arba prarandami ar sugadinami įrašyti vaizdai arba garsas sugedus fotoaparatai, įrašymo laikmenai ar pan. Rekomenduojame kurti svarbių duomenų atsargines kopijas.

Fotoaparato paviršiaus valymas

Fotoaparato paviršių valykite vandeniu suvilgytu minkštu audiniu, tada paviršių nušluostykite sausu audiniu. Kad nepažeistumėte apdailos arba korpuso, laikykitės toliau pateiktų nurodymų.

– Stenkitės, kad ant fotoaparato nepatektų cheminių preparatų, pvz., skiediklio, benzino, spirito, nevalykite jo vienkartinėmis servetėlėmis, užkirskite kelią kontaktui su vabzdžių repelentais, priemonėmis nuo saulės arba insekticidais.

Ekraną priežiūra

- Ant ekraną patekęs rankų kremas arba drėkinamoji priemonė gali pažeisti ekraną dangą. Jei ant monitoriaus patektų šių preparatų, nedelsdami juos nuvalykite.
- Stipriai valant popieriniu rankšluosčiu arba kita priemone galima pažeisti dangą.
- Jei ant ekraną matyti pirštų atspaudų arba nešvarumų, rekomenduojame atsargiai pašalinti visus nešvarumus ir švariai nuvalyti ekraną minkštu audeklu.

Pastabos dėl belaidžio LAN

Neprisiimame jokios atsakomybės už bet kokią žalą, padarytą neteisėtai pasiekus į fotoaparatą įkeltą turinį arba neteisėtai jį naudojant, jei fotoaparatas būtų pamestas arba pavogtas.

Pastabos apie saugą naudojant belaidžio LAN gaminius

- Būtinai įsitikinkite, kad naudojate saugų belaidį LAN, kad išvengtumėte įsilaužimų, kenkėjiškų trečiųjų šalių prieigos ir kitų pažeidžiamumų.
- Svarbu nustatyti saugos nustatymus naudojant belaidį LAN.
- Kilus saugos problemai dėl saugos atsargumo priemonių nesilaikymo arba dėl neišvengiamų aplinkybių naudojant belaidį LAN, „Sony“ neprisiima atsakomybės dėl nuostolių arba žalos.

Pastabos dėl fotografavimo didele kadru sparta

Atkūrimo greitis.

Atkūrimo greitis keičiasi, kaip nurodyta toliau, priklausomai nuo priskirto [HFR] Frame Rate] ir [HFR] Record Setting].

[HFR] Frame Rate	[HFR] Record Setting		
	24p 50M*	30p 50M/ 25p 50M	60p 50M/ 50p 50M
240fps/250fps	10 kartų lėčiau	8 kartus lėčiau / 10 kartų lėčiau	4 kartus lėčiau / 5 kartus lėčiau /
480fps/500fps	20 kartų lėčiau	16 kartų lėčiau / 20 kartų lėčiau /	8 kartus lėčiau / 10 kartų lėčiau
960fps/1000fps	40 kartų lėčiau	32 kartus lėčiau / 40 kartų lėčiau	16 kartų lėčiau / 20 kartų lėčiau

* tik kai nuostatos [NTSC/PAL Selector] reikšmė yra [NTSC].

[HFR] Priority Setting] ir įrašymo laiko trukmė

[HFR] Priority Setting	[HFR] Frame Rate	Efektīvus pikselių skaičiaus gavimas iš vaizdo daviklio	Įrašymo laiko trukmė
Quality Priority	240fps/250fps	1824 × 1026	apytiksl. 2 sek.
	480fps/500fps	1676 × 566	
	960fps/1000fps	1136 × 384	
Shoot Time Priority	240fps/250fps	1676 × 566	apytiksl. 4 sek.
	480fps/500fps	1136 × 384	
	960fps/1000fps	800 × 270	

Pastabos

- Garsas nebus įrašomas.
- Filmą bus įrašytas XAVC S HD formatu.

Specifikacijos

Kamera

[Sistema]

Vaizdo įrenginys: 13,2 mm × 8,8 mm

(1.0 tipo) CMOS jutiklis

Efektų fotoaparato pikselių skaičius:

apytiksl. 20,2 megapikselių

Bendras fotoaparato pikselių skaičius:

apytiksl. 21,0 megapikselių

Objektyvas: ZEISS Vario-Sonnar

T* 8,3 k. priartinantis objektyvas

f = 8,8–73,3 mm (24–200 mm

(35 mm juostinio fotoaparato

atitikmuo))

F2.8

Filmuojant (HD 16:9): 26–212 mm^{*1}

Filmuojant (4K 16:9): 28–233 mm^{*1}

^{*1} Jei [SteadyShot] nuostata yra [Standard]

SteadyShot: optinis

Failų formatas (nuotraukos):

suderinama su JPEG (DCF, „Exif“,

„MPF Baseline“), suderinama

su RAW („Sony ARW 2.3“

formatas), DPOF

Failų formatas (filmai):

XAVC S formatas (suderinama

su XAVC S formatu):

vaizdas: MPEG-4 AVC/H.264

garsas: LPCM 2 kanalai

(48 kHz 16 bitų)

AVCHD formatas (suderinama

su AVCHD formato 2.0 versija):

vaizdas: MPEG-4 AVC/H.264

garsas: 2 kanalų „Dolby Digital“

su „Dolby Digital Stereo Creator“

- Pagaminta pagal „Dolby Laboratories“ suteiktą licenciją.

Filmai (MP4 formato):

Vaizdo įrašas: MPEG-4 AVC/H.264

garso įrašas: MPEG-4 AAC-LC 2

kanalų

Įrašoma laikmena: „Memory Stick

PRO Duo“ laikmena“, „Memory

Stick Micro media“, SD kortelės,

„microSD“ atminties kortelės

Blykstė: blykstės diapazonas (nustatytas

automatinis ISO jautrumas

(rekomenduojamas ekspozicijos

koeficientas):

apytiksl. nuo 1,0 m iki 10,2 m

[Įvesties / Išvesties jungtys]

HDMI jungtis: HDMI mikrolizdas

Kelių jungčių / USB mikrojungtis*:

USB ryšys

USB ryšys: Hi-Speed USB (USB 2.0)

Mikrofono lizdas: Ø 3,5 mm erdvinio

garso mini lizdas

Ausinių lizdas: Ø 3,5 mm erdvinio

garso mini lizdas

* Galima prijungti įrenginį su USB

mikrojungtimi.

[Vaizdo ieškiklis]

Tipas: elektroninis vaizdo ieškiklis

(organinis elektroliuminescencinis)

Bendras taškų skaičius:

2 359 296 tašk.

Kadro aprėptis: 100%

Padidinimas: apytiksl. 0,70 k. (35 mm

formato atitikmuo) naudojant

50 mm objektyvą ir pasirinkus

begalybės nuostatą, -1 m^{-1}

Akies taškas: apytiksl. 23 mm nuo

okuliario, apytiksl. 21,5 mm nuo

okuliario rėmelio esant -1 m^{-1}

Dioptrijų reguliavimas:

nuo $-4,0\text{ m}^{-1}$ iki $+3,0\text{ m}^{-1}$

[Monitorius]

LCD monitorius:

7,5 cm (3.0 tipo) TFT įrenginys

Bendras taškų skaičius:

1 228 800 taškų

[Maitinimas (bendrieji duomenys)]

Maitinimas: įkraunamų maitinimo elementų pakuotė NP-FW50, 7,2 V
Kintamosios srovės adapteris
AC-UB10C / UB10D, 5 V

Energijos sąnaudos:

apytiksl. 2,3 W (kai fotografuojama naudojant monitorių)

apytiksl. 2,6 W (kai fotografuojama naudojant vaizdo ieškiklį)

Darbinė temperatūra: nuo 0 °C iki 40 °C

Laikymo temperatūra: nuo -20 °C iki +60 °C

Matmenys (pagal CIPA standartus)
(apytiksl.): 129,0 mm × 88,1 mm × 102,2 mm (p/a/g)

Svoris (pagal CIPA standartus)
(apytiksl.):

813 g (su NP-FW50 maitinimo elementų pakuote, „Memory Stick PRO Duo“ laikmena“)

Mikrofonas: erdvinio garso

Garsiakalbis: monofoninis garso

Exif Print: Suderinama

PRINT Image Matching III:
Suderinama

[Belaidis LAN]

Palaikomas standartas:

IEEE 802.11 b/g/n

Dažnis: 2,4 GHz

Palaikomi saugos protokolai:

WEP/WPA-PSK/WPA2-PSK

Konfigūravimo būdas: Wi-Fi Protected Setup™ (WPS) / vadovas

Prieigos metodas: infrastruktūros režimas

NFC: suderinama su NFC Forum Type 3 Tag

Modelio nr. WW136512

**Kintamosios srovės adapteris
AC-UB10C / UB10D**

Maitinimo reikalavimai: kintamoji srovė nuo 100 V iki 240 V, 50 Hz / 60 Hz, 70 mA

Išvesties įtampa: DC 5 V, 0,5 A

Įkraunamų maitinimo elementų pakuotė NP-FW50

Maitinimo elementų tipas: ličio jonų maitinimo elementai



Maksimali įtampa: 8,4 V nuolatinė srovė

Vardinė įtampa: 7,2 V nuolatinė srovė
Maksimali įkrovimo įtampa: 8,4 V nuolatinė srovė

Maksimali įkrovimo srovė: 1,02 A
Talpa: 7,3 Wh (1 020 mAh)

Gamintojas pasilieka teisę iš anksto neperspėjęs keisti dizainą ir specifikacijas.

Prekių ženklai

- „Memory Stick“ ir „“ yra „Sony Corporation“ prekių ženklai arba registruotieji prekių ženklai.
- „XAVC S“ ir „“ yra registruotieji „Sony Corporation“ prekių ženklai.
- „AVCHD Progressive“ ir „AVCHD Progressive“ logotipas yra „Panasonic Corporation“ ir „Sony Corporation“ prekių ženklai.
- „Dolby“ ir dvigubos D simbolis yra „Dolby Laboratories“ prekių ženklai.
- HDMI ir „HDMI High-Definition Multimedia Interface“, taip pat HDMI logotipas yra „HDMI Licensing LLC“ prekių ženklai arba registruotieji prekių ženklai JAV ir kitose šalyse.
- „Windows“ yra registruotasis „Microsoft Corporation“ prekės ženklas JAV ir (arba) kitose šalyse.
- „Mac“ yra registruotasis „Apple Inc.“ prekės ženklas JAV ir kitose šalyse.
- „iOS“ yra registruotasis „Cisco Systems, Inc.“ prekės ženklas.
- „iPhone“ ir „iPad“ yra „Apple Inc.“ registruotieji prekių ženklai JAV ir kitose šalyse.
- SDXC logotipas yra SD-3C, LLC prekės ženklas.
- „Android“ ir „Google Play“ yra „Google Inc.“ prekių ženklai
- „Wi-Fi“, „Wi-Fi“ logotipas, „Wi-Fi Protected Setup“ yra registruotieji „Wi-Fi Alliance“ prekių ženklai.
- N ženklas yra „NFC Forum, Inc.“ prekės ženklas arba registruotasis prekės ženklas JAV ir kitose šalyse.
- DLNA ir DLNA CERTIFIED yra „Digital Living Network Alliance“ prekių ženklai.
- „Facebook“ ir f logotipas yra „Facebook, Inc.“ prekių ženklai arba registruotieji prekių ženklai.
- „YouTube“ ir „YouTube“ logotipas yra „Google Inc.“ prekių ženklai arba registruotieji prekių ženklai.
- „Eye-Fi“ yra „Eye-Fi, Inc.“ prekės ženklas.
- Be to, šiame žinyne naudojami sistemų ir gaminių pavadinimai paprastai yra atitinkamų jų kūrėjų arba gamintojų prekių ženklai arba registruotieji prekių ženklai. Tačiau ženklai TM arba [®] šiame žinyne naudojami ne visais atvejais.



Papildomos informacijos apie gaminį ir atsakymus į dažnai užduodamus klausimus galima rasti pagalbos klientams svetainėje.

<http://www.sony.net/>



<http://www.sony.net/SonyInfo/Support/>

