

Цифров фотоапарат

Ръководство с инструкции



**„Помощно ръководство“
(Ръководство в мрежата)**

Вижте „Помощно ръководство“
за по-подробни инструкции за
всички функции на фотоапарата.

http://rd1.sony.net/help/dsc/1530/h_zz/

Cyber-shot

Научете повече за фотоапарата („Помощно ръководство“)



„Помощно ръководство“ е онлайн ръководство. Можете да прочетете „Помощно ръководство“ на компютъра или смартфона си. Прегледайте го за по-подробни инструкции за всички функции на фотоапарата.

URL адрес:

http://rd1.sony.net/help/dsc/1530/h_zz/



Разглеждане на ръководството

Фотоапаратът е снабден с вградено ръководство с инструкции.

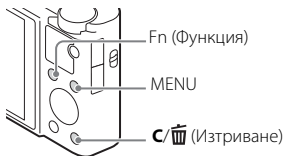

In-Camera Guide

Фотоапаратът показва обяснения за елементите и стойностите на настройките на MENU/Fn (Функция).

- ① Натиснете бутона MENU или Fn (Функция).
- ② Изберете желан елемент, след което натиснете бутон C/ (Изтриване).

Данни на собственика

Номерът на модела и серийният номер се намират от долната страна. Запишете серийния номер в предоставеното по-долу място. Правете справка с тези номера винаги когато се свързвате с търговеца на Sony относно този продукт.

Модел № WW481040 (DSC-RX100M4)

Сериен № _____

Модел № AC-UB10C/AC-UB10D

Сериен № _____

ПРЕДУПРЕЖДЕНИЕ

За да намалите риска от пожар или токов удар, не излагайте устройството на дъжд или влага.

ВАЖНИ УКАЗАНИЯ ЗА БЕЗОПАСНОСТ

-ЗАПАЗЕТЕ ТЕЗИ УКАЗАНИЯ

ОПАСНОСТ

ЗА ДА НАМАЛИТЕ РИСКА ОТ ПОЖАР ИЛИ ТОКОВ УДАР, ПРОЧЕТЕТЕ ВНИМАТЕЛНО ТЕЗИ УКАЗАНИЯ

Ако формата на щепсела не съвпада с контакта, използвайте адаптер за щепсел с правилната конфигурация за контакта.

ВНИМАНИЕ

Батерия

Ако с батерията се борави неправилно, тя може да избухне, да причини пожар или дори химически изгаряния. Съблюдавайте предупрежденията по-долу.

- Не разглобявайте.
- Не смачквайте и не подлагайте батерията на удар или силно физическо въздействие, като например удар с чук, изпускане или стъпване върху нея.
- Не свързвайте накъсо и не позволявайте метални предмети да влизат в контакт с клемите на батерията.
- Не излагайте на висока температура над 60 °C, например на пряка слънчева светлина или в паркиран на слънце автомобил.
- Не изгаряйте и не хвърляйте в огън.
- Не използвайте повредени или изпускатели течност литиево-йонни батерии.
- Зареждайте батерията с оригинално зарядно устройство за батерии на Sony или с устройство, което може да зарежда батерията.

- Дръжте батерията далеч от досега на деца.
- Пазете батерията суха.
- Заменяйте само със същия или с еквивалентен тип, препоръчан от Sony.
- Незабавно изхвърляйте използваните батерии, както е описано в инструкциите.

Адаптер за променлив ток

Свързвайте към близкостоящ електрически контакт (гнездо), когато използвате адаптера за променлив ток. Незабавно изключете адаптера за променлив ток от контакта, ако възникне неизправност, докато използвате устройството.

Съобщение за потребителите в държави, прилагащи директивите на ЕС

Производител: Sony Corporation, 1-7-1 Konan Minato-ku Tokyo, 108-0075 Япония
За съвместимост с продукти за ЕС: Sony Deutschland GmbH, Hedelfinger Strasse 61, 70327 Stuttgart, Германия



С настоящото Sony Corporation декларира, че това оборудване съответства на основните изисквания и другите съответни разпоредби на Директива 1999/5/ЕО. За подробности, моля, посетете следния URL адрес:

<http://www.compliance.sony.de/>

Съобщение

Ако поради статично електричество или електромагнетизъм преносът на данни прекъсне, рестартирайте приложението или изключете и включете отново комуникационния кабел (USB и т.н.).

Този продукт е изпробван и е установено, че е съвместим с ограниченията, изложени в разпоредбата за EMC за използване на свързващи кабели с дължина под 3 метра.

Електромагнитните полета на конкретните честоти може да повлияят върху картината и звука на това устройство.

I Изхвърляне на използвани батерии и електрическо и електронно оборудване (приложимо за държавите от Европейския съюз и други страни в Европа със системи за разделно събиране на отпадъците)



Този символ върху продукта, батерията или опаковката показва, че продуктът и батерията не трябва да се третираат като битови отпадъци. При определени батерии той може да се използва заедно с химичен символ. Химичните символи за живак (Hg) или олово (Pb) са добавени, ако батерията съдържа повече от 0,0005% живак или 0,004% олово. Като осигурите правилното изхвърляне на тези продукти и батерии, ще помогнете за предотвратяването на евентуалните отрицателни последици за околната среда и човешкото здраве, които иначе биха могли да възникнат при неподходящата им обработка като отпадък. Рециклирането на материалите ще помогне за запазването на природните ресурси.

При продукти, които поради съображения за безопасност, производителност или цялостност на данните изискват постоянна връзка с вградена батерия, тя трябва да бъде заменяна само от квалифициран сервизен персонал. За да гарантират правилното третиране на батерията и на електрическото и електронно оборудване, предайте тези продукти в края на експлоатационния им цикъл в подходящ пункт за рециклиране на електрическо и електронно оборудване. За всички други батерии прегледайте раздела за безопасното изваждане на батерията от продукта. Предайте батерията в подходящ пункт за рециклиране на използвани батерии. За по-подробна информация относно рециклирането на този продукт или батерия се обърнете към местната администрация, към службата за събиране на битови отпадъци или към магазина, от който сте закупили продукта или батерията.

Проверка на елементите, включени в комплекта

Числото в скобите посочва броя части.

- Фотоапарат (1)
- Акумулаторна батерия NP-BX1 (1)
- Micro USB кабел (1)
- Адаптер за променлив ток (1)
- Кабел за електрозахранване (проводник към електрическата мрежа) (не е включен в комплекта за САЩ и Канада) (1)
- Каишка за китката (1)
- Адаптер за каишката (2)
(Адаптерите за каишка се използват за поставянето на лента за носене на рамо (продава се отделно), както е показано.)

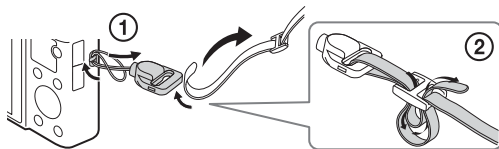

- Ръководство с инструкции (това ръководство) (1)
- Ръководство за Wi-Fi връзка/връзка с едно докосване (NFC) (1)
В това ръководство са обяснени функциите, които изискват Wi-Fi връзка.

За допълнителни подробности относно функциите за Wi-Fi и NFC с едно докосване вижте приложения документ „Ръководство за Wi-Fi връзка/връзка с едно докосване (NFC)“ (в комплекта) или „Помощно ръководство“ (стр. 2).

Относно настройката на езика

Променете екранния език, ако е нужно, преди да използвате фотоапарата (стр. 16).

Идентифициране на компонентите

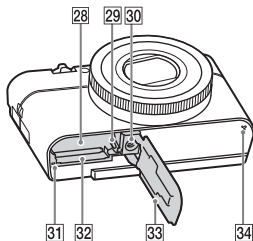
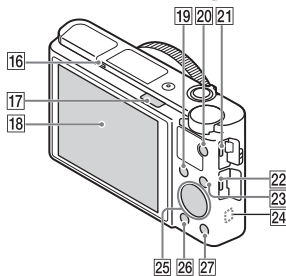
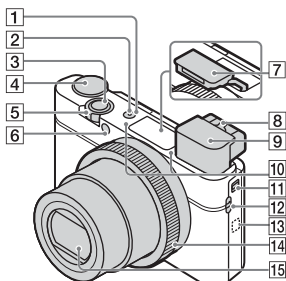

- 1 Бутон ON/OFF (Захранване)
- 2 Индикатор
Захранване/Зареждане
- 3 Бутон на затвора
- 4 Селектор на режимите
AUTO (Auto Mode)/
P (Program Auto)/
A (Aperture Priority)/
S (Shutter Priority)/
M (Manual Exposure)/
MR (Memory recall)/
Movie (Movie)/
HFR (High Frame Rate)/
Sweep Panorama (Sweep Panorama)/
SCN (Scene Selection)
- 5 За снимане: лостче W/T
(мащабиране)
За прегледане: лостче
Index (индекс)/лостче за
мащабиране при
възпроизвеждане
- 6 Индикатор
на самоснимачката/AF
осветяващ лъч
- 7 Светкавица
 - Не покривайте светкавицата с пръст.
 - Плъзнете превключвателя **⚡** (Отваряне на светкавицата), когато използвате светкавицата. Ако не използвате светкавицата, натиснете я ръчно надолу.
- 8 Лостче за регулиране
на диоптъра

9 Визьор

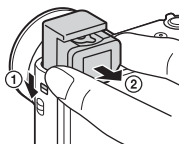

- Когато използвате визьора, плъзнете превключвателя за отваряне на визьора (1), след това издърпайте окуляра от визьора, докато щракне (2).
- Когато погледнете във визьора, се активира режимът на визьор, а когато отдалечите лицето си от визьора, режимът за гледане се връща на режим на монитор.

10 Микрофон

11 Превключвател за изваждане на визьора

12 Кукичка за каишка

13 N (маркировка N)

- Докоснете маркировката, когато свързвате фотоапарата към смартфон, снабден с функцията NFC.
- NFC (Near Field Communication) е международен стандарт за технология за безжична комуникация в близък обхват.

14 Пръстен за управление

15 Обектив

16 Сензор за око

17 Превключвател ⚡ (отваряне на светкавицата)

18 Монитор

- Можете да настроите монитора към подходящ зрителен ъгъл и да снимате от всякава позиция.

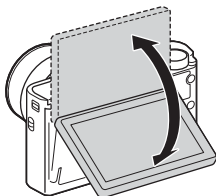

19 За снимане: бутон Fn (Функция) За преглеждане: бутон (Send to Smartphone)

20 Бутон MOVIE (Клип)

21 Извод Multi/Micro USB

- Поддържа Micro USB-съвместимо устройство.

22 HDMI микро жак

23 Бутон MENU

24 Wi-Fi антена (вградена)

25 Диск за управление

26 Бутон (Възпроизвеждане)

27 Бутон / (Потребителски/Изтриване)

28 Слот за поставяне на батерия

29 Лостче за заключване на батерията

30 Гнездо за монтиране на статив

- Използвайте статив с винт с дължина, по-малка от 5,5 мм. В противен случай няма да можете да закрепите фотоапарата стабилно и той може да се повреди.

31 Индикатор за достъп

32 Слот за карта с памет

33 Капак за батерия/карта с памет

34 Високоговорител

Поставяне на батерията

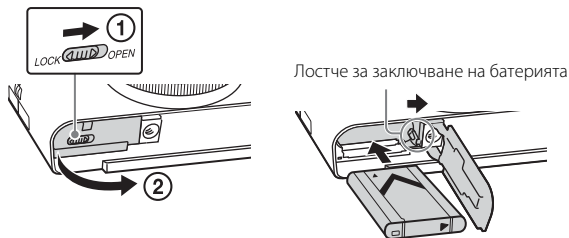

1 Отворете капака.

2 Поставете батерията.

- Натиснете лостчето за заключване на батерията и поставете батерията, както е показано. Уверете се, че лостчето за заключване на батерията се заключва след поставянето ѝ.
- Затварянето на капака при неправилно поставена батерия може да повреди фотоапарата.

Зареждане на батерията

**За потребители в САЩ
и Канада**

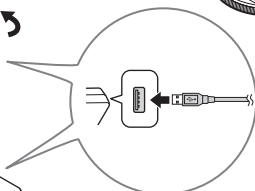
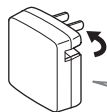

Кабел за електрозахранване (проводник към електрическата мрежа)

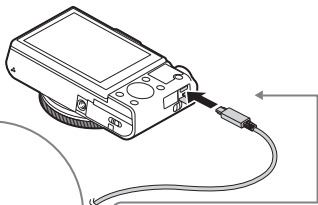

**За потребители в държави/региони,
различни от САЩ и Канада**

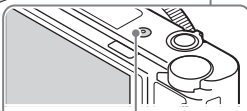

Индикатор Захранване/
Зареждане

Свети: зареждане
Изкл.: зареждането
е приключено

Мига:

грешка при зареждането
или зареждането временно
е поставено на пауза,
защото фотоапаратът не
се намира в подходящия
температурен диапазон

- 1 Свържете фотоапарата към адаптера за променлив ток (в комплекта) чрез микро USB кабела (в комплекта).
- 2 Свържете адаптера за променлив ток към електрически контакт (гнездо).
Индикаторът за захранване/зареждане светва в оранжево и зареждането започва.
 - Изключете фотоапарата, докато зареждате батерията.
 - Може да зареждате батерията дори когато е частично заредена.
 - Когато индикаторът за захранване/зареждане мига и зареждането не е приключило, извадете и поставете отново батерията.

Забележки

- Ако индикаторът за захранване/зареждане на фотоапарата мига, когато адаптерът за променлив ток е свързан към електрическият контакт (гнездо), това показва, че зареждането е временно преустановено, защото температурата е извън препоръчителния диапазон. Когато температурата отново е в подходящия диапазон, зареждането се възобновява. Препоръчваме да зареждате батерията при околна температура между 10 °C и 30 °C.
- Батерията може да не се зарежда ефективно, ако контактните ѝ пластини са замърсени. В този случай внимателно забършете прахта с мека кърпа или памучен тампон, за да почистите контактните пластини на батерията.
- Свържете адаптера за променлив ток (в комплекта) към най-близкия електрически контакт (гнездо). Ако възникне неизправност по време на използването на адаптера за променлив ток, незабавно изключете щепсела от електрическия контакт (гнездо), за да изключите източника на захранване.
- Когато зареждането приключи, изключете адаптера за променлив ток от електрическия контакт (гнездо).
- Използвайте само оригинални батерии, micro USB кабел (в комплекта) и адаптер за променлив ток (в комплекта) с марката на Sony.
- Адаптерът за променлив ток AC-UD11 (продава се отделно) може да не е наличен за някои държави/региони.

Време за зареждане (Пълно зареждане)

Времето за зареждане е приблизително 230 мин при използване на адаптера за променлив ток (в комплекта). Индикаторът за захранване/зареждане светва и след това угасва веднага, когато батерията е напълно заредена.

Забележки

- Посоченото по-горе време за зареждане се отнася за зареждането на напълно изтощена батерия при температура 25 °C. В зависимост от условията на употреба и други обстоятелства зареждането може да отнеме повече време.

Зареждане чрез свързване към компютър

Батерията може да бъде заредена чрез свързване на фотоапарата към компютър посредством Micro USB кабел. Свържете фотоапарата към компютъра, като предварително изключите фотоапарата.

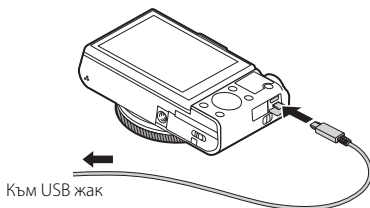

Забележки

- Ако фотоапаратът е свързан към лаптоп, който не е включен в източник на захранване, зарядът на батерията на лаптопа се понижава. Не зареждайте за продължителен период от време.
- Не включвайте/изключвайте или рестартирайте компютъра, нито го събуждайте от спящ режим, когато между компютъра и фотоапарата е установена USB връзка. Това може да причини неизправност на фотоапарата. Преди да включите/изключите, рестартирате или „събудите“ компютъра от спящ режим, преустановете връзката между фотоапарата и компютъра.
- Не се дават гаранции за зареждане с изработен по поръчка или модифициран компютър.

Живот на батериите и брой изображения, които могат да бъдат записани и възпроизведени

		Живот на батерията	Брой изображения
Снимане (снимки)	Монитор	—	Прибл. 280 изображения
	Визьор	—	Прибл. 230 изображения
Типично снимане на клип	Монитор	Прибл. 45 мин	—
	Визьор	Прибл. 45 мин	—
Непрекъснато снимане на клип	Монитор	Прибл. 80 мин	—
	Визьор	Прибл. 85 мин	—
Преглеждане (снимки)		Прибл. 200 мин	Прибл. 4000 изображения

Забележки

- Посоченият по-горе брой изображения важи за напълно заредена батерия. Броят изображения може да намалее в зависимост от условията на употреба.
- Броят изображения, които могат да бъдат записани, се отнася за снимане при посочените по-долу условия.
 - Използване на носител Memory Stick PRO Duo™ (Mark2) на Sony (продава се отделно).
 - Батерията се използва при околна температура 25 °C.
 - [Display Quality] е с настройка [Standard].
- Броят за „Снимане (снимки)“ е базиран на стандарта CIPA и се отнася за снимане при следните условия: (CIPA: Camera & Imaging Products Association)
 - DISP е с настройка [Display All Info.];
 - снимане на всеки 30 секунди;
 - мащабирането се превключва последователно между краищата W и T;
 - светкавицата излъчва стробоскопични импулси през един път;
 - захранването се включва и изключва веднъж на всеки десет пъти.
- Броят минути за снимане на клип е базиран на стандарта CIPA и се отнася за снимане при следните условия:
 - [RECORD] Record Setting]: 60i 17M(FH)/50i 17M(FH);
 - типично снимане на клип: живот на батерията на базата на снимане с често стартиране/спиране, мащабиране, включване/изключване и т.н.;
 - непрекъснато снимане на клип: живот на батерията на базата на непрекъснато снимане, докато се достигне ограничението (29 минути), и след това снимане отново чрез повторно натискане на бутона MOVIE. Други функции, като мащабирането, не са изпълнени.

Електрозахранване

Може да използвате адаптера за променлив ток (в комплекта) за подаване на захранване по време на снимане или възпроизвеждане на изображения, за да намалите консумацията от батерията.

Забележки

- Фотоапаратът няма да се включи, ако няма заряд в батерията. Поставете достатъчно заредена батерия във фотоапарата.
- Ако използвате фотоапарата, докато го захранвате от електрически контакт, се уверете, че иконата () се показва на монитора.
- Не изваждайте батерията, докато захранвате от електрически контакт. Ако извадите батерията, фотоапаратът ще се изключи.
- Не изваждайте батерията, докато индикаторът за достъп (стр. 8) свети. Данните в картата с памет може да се повредят.
- Докато захранването е включено, батерията няма да се зарежда дори ако фотоапаратът е свързан към адаптера за променлив ток.
- При определени условия захранването може да бъде допълнително подадено от батерията дори ако използвате адаптер за променлив ток.
- Докато захранването се подава чрез USB връзка, температурата във фотоапарата ще се повиши и времето за непрекъснат запис може да намалее.

Поставяне на карта с памет (продава се отделно)

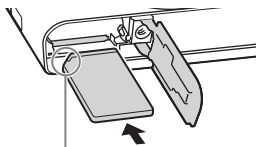
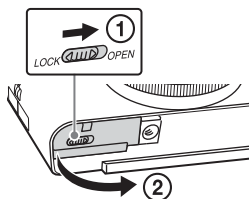

Уверете се, че скосеният край е в правилната позиция.

1 Отворете капака.

2 Поставете картата с памет.

- Със скосения ъгъл, ориентиран, както е показано на илюстрацията, вкарвайте картата с памет, докато щракне на мястото си.

3 Затворете капака.

Карти с памет, които могат да се използват

Карта с памет	За снимки	За видеоклипове		
		MP4	AVCHD	XAVC S
Memory Stick PRO Duo	✓	✓ (само Mark2)	✓ (само Mark2)	—
Memory Stick PRO-HG Duo™	✓	✓	✓	—
Memory Stick Micro™ (M2)	✓	✓ (само Mark2)	✓ (само Mark2)	—
SD карта с памет	✓	✓*1	✓*1	—
SDHC карта с памет				
SDXC карта с памет	✓	✓*1	✓*1	✓*2
microSD карта с памет	✓	✓*1	✓*1	—
microSDHC карта с памет				
microSDXC карта с памет	✓	✓*1	✓*1	✓*2

*1 SD с клас на скорост 4: **CLASS 4** или по-бърза или UHS с клас на скорост 1: **U1** или по-бърза

*2 Карти с памет, които задоволяват всички условия по-долу.

– Капацитет 64 GB или повече

– SD с клас на скорост 10: **CLASS 10** или UHS с клас на скорост 1:

U1 или по-бърза

Когато записвате при 100 Mbps или повече, се изисква UHS Speed Class 3:

Изисква се **U3**.

- За подробности относно броя записваеми снимки и продължителността на запис на видеоклипове вижте страници 32 до 33. Вижте таблиците, за да изберете карта с памет с желания капацитет.

Забележки

- Не се гарантира правилната работа с всички карти с памет. За карти с памет, които не са произведени от Sony, се консултирайте със съответния производител на продукта.
- При поставяне на Носител Memory Stick Micro или microSD карти с памет в този фотоапарат се уверете, че използвате правилния адаптер.

■ Изваждане на картата с памет/батерията

Карта с памет: натиснете картата с памет навътре веднъж, за да я извадите.

Батерия: плъзнете лостчето за заключване на батерията. Внимавайте да не изпуснете батерията.

Забележки

- В никакъв случай не изваждайте картата с памет/батерията, когато индикаторът за достъп (стр. 8) свети. Това може да предизвика повреждане на данните в картата с памет.

Настройване на езика и часовника

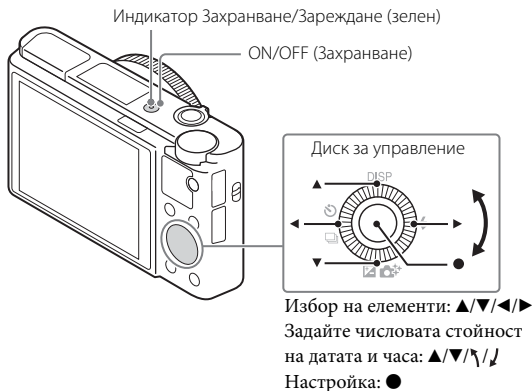

1 Натиснете и задръжте бутона ON/OFF (Захранване).

Когато включите фотоапарата за първи път, се показва екранът за настройка на езика.

- Включването на захранването и получаването на възможност за управление може да отнемат известно време.

2 Изберете желан език, след което натиснете ● на селектора за управление.

Показва се екранът за настройка на дата и час.

- 3 Уверете се, че на екрана е избрано [Enter], след което натиснете ●.
 - 4 Изберете желаното географско местоположение, като следвате инструкциите на екрана, след което натиснете ●.
 - 5 Задайте [Daylight Savings], [Date/Time] и [Date Format], след което натиснете ●.
 - Когато настройвате [Date/Time], полунощ е 12:00 AM, а обед е 12:00 PM.
 - 6 Проверете дали е избрано [Enter], след което натиснете ●.
-

Снимане на снимки/клипове

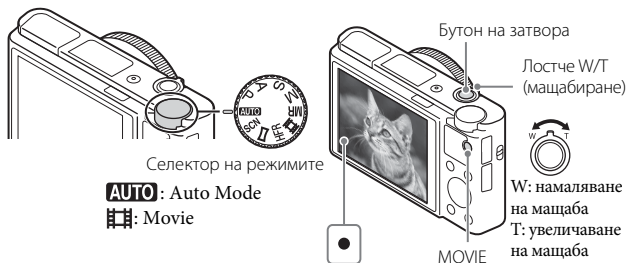

Снимане на снимки

- 1 Натиснете бутона за затвора наполовина, за да фокусирате.
Когато изображението е на фокус, прозвучава сигнал и индикаторът ● светва.
- 2 Натиснете бутона за затвора до долу, за да заснемете изображение.

Снимане на клипове

- 1 Натиснете бутон MOVIE (Филм), за да започнете да записвате.
 - Използвайте лостчето W/T (мащабиране), за да промените скалата на мащабиране.
- 2 Натиснете бутон MOVIE отново, за да спрете записа.

Забележки

- При използване на функцията за мащабиране по време на снимане на клип ще бъде записан звукът от работата на фотоапарата. Звукът от фотоапарата често частично влиза в записа, когато [Zoom Speed] е с настройка [Fast] и когато [Zoom Func. on Ring] е с настройка [Quick]. Звукът от действието на бутона MOVIE също може да бъде записан при приключването на записа на клипа.

- Възможно е непрекъснато снимане на клип в продължение на максимално около 29 минути наведнъж с настройките по подразбиране на фотоапарата, когато околната температура е приблизително 25 °C. След приключването на записа на клипа можете да започнете отново запис, като натиснете пак бутона MOVIE. В зависимост от околната температура записът може да спре, за да бъде предпазен фотоапаратът.

Преглед на изображения

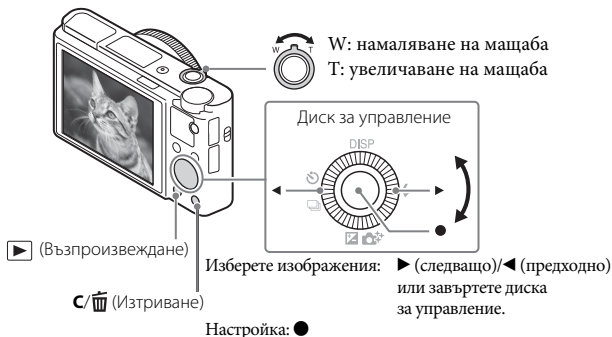

1 Натиснете бутона ▶ (Възпроизвеждане).

■ Избиране на следващо/предходно изображение

Изберете изображение, като натиснете ▶ (Следващо)/◀ (Предходно) на диска за управление или като го завъртите. Натиснете ● в средата на диска за управление, за да прегледате клиповете.

■ Изтриване на изображение

- ① Натиснете бутона C/[Delete] (Изтриване).
- ② Изберете [Delete] с ▲ на диска за управление, след което натиснете ●.

■ Връщане към снимане на изображения

Натиснете бутона за затвора наполовина.

Въведение към други функции

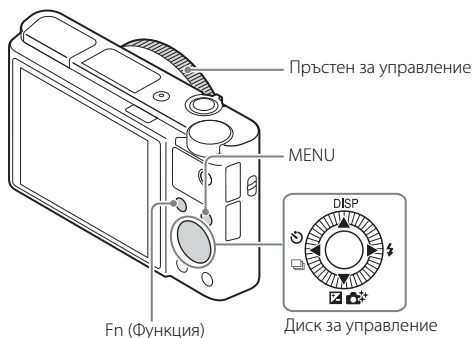

■ Диск за управление

DISP (Показване на съдържание): позволява промяна на изведените показания на екрана.

☺ / 📷 (Drive Mode): позволява ви да превключвате между различните методи на снимане, като единично снимане, серийно снимане или снимане с клин.

📷/📷+ (Exposure Comp./Photo Creativity): позволява ви да настроите яркостта на изображението./Позволява ви да работите интуитивно с фотоапарата и да заснемате лесно креативни изображения.

⚡ (Flash Mode): позволява ви да изберете режим на светкавица за снимки.

■ Бутон Fn (Функция)

Позволява ви да регистрирате 12 функции и да ги извиквате, докато снимате.







- ① Натиснете бутона Fn (Функция).
- ② Изберете желаната функция, като натиснете ▲/▼/◀/▶ на диска за управление.
- ③ Изберете стойността на настройката, като завъртите диска или пръстена за управление.



■ Пръстен за управление



Вашите предпочитани функции могат да бъдат назначени към пръстена за управление. Когато снимате, установените настройки могат да бъдат променени просто чрез завъртане на пръстена за управление.

■ ЕЛЕМЕНТИ ОТ МЕНЮТО

(Camera Settings)

 Image Size	Избира размер на снимки.
 Aspect Ratio	Избира съотношението за снимки.
 Quality	Задава качеството на изображението за снимки.
Img. Size(Dual Rec)	Задава размера на снимките, заснети при запис на видеоклип.
Quality(Dual Rec)	Задава качеството на снимките, заснети при запис на видеоклип.
 File Format	Избира формат на клипа.
 Record Setting	Избира размера на кадъра на записвания клип.
Dual Video REC	Задайте дали да се записва едновременно XAVC S клип и MP4 клип, или AVCHD клип и MP4 клип.
 HFR Settings	Задава настройката за снимане с висока кадрова скорост.
Panorama: Size	Избира размер на панорамни изображения.
Panorama: Direction	Задава посока на записа за панорамни изображения.
Drive Mode	Задава режима на снимане, например серийно снимане.
Bracket Settings	Задава самозаснемане в режим на клин, последователността на снимане с клин на експонацията и клин на баланс на бялото.
Flash Mode	Задава настройките на светкавицата.
Flash Comp.	Регулира изходната мощност на светкавицата.
Red Eye Reduction	Редуцира ефекта "червени очи" при използване на светкавицата.
Focus Mode	Избира начин на фокусиране.





Focus Area	Избира зона за фокусиране.
 AF Illuminator	Настройва AF осветяващия лъч, който осигурява светлина, подпомагаща фокусирането при тъмни сцени.
Exposure Comp.	Компенсира яркостта на цялото изображение.
ISO	Регулира светлочувствителността.
ISO AUTO Min. SS	Задава най-бавната скорост на затвора, при която ISO чувствителността ще започне да се променя в режим [ISO AUTO].
ND Filter	Задаване на функцията за намаляване на количеството светлина. Можете да настроите по-ниска скорост на затвора, да намалите стойността на блендата и др.
Metering Mode	Избира метода за измерване на яркостта.
White Balance	Регулира цветовите тонове на дадено изображение.
DRO/Auto HDR	Компенсира автоматично яркостта и контраста.
Creative Style	Избира желаната обработка на изображенията. Можете също да настроите контраста, наситеността и остротата.
Picture Effect	Избира желания филтър за ефекти за постигане на по-впечатляващ и артистичен израз.
Picture Profile	Променя настройки, като цвят и тон, когато записвате видеоклипове.
Focus Magnifier	Уголемява изображението преди снимане, за да можете да проверите фокуса.
 Long Exposure NR	Задава обработка за намаляване на шума за снимки със скорост на затвора 1/3 секунда или повече.
 High ISO NR	Задава обработка за намаляване на шума за снимане с висока чувствителност.
Center Lock-on AF	Задава функцията за проследяване на обекта и продължително фокусиране, когато натиснете централния бутон в екрана за снимане.

Smile/Face Detect.	Избира да се откриват лица и да се регулират автоматично различни настройки. Задава автоматично освобождаване на затвора при откриване на усмивка.
Auto Dual Rec	Задава затвора да се освобождава автоматично, когато се отчете внушителна композиция заедно с лице по време на снимане на видеоклип.
 Soft Skin Effect	Задава ефект на меко осветление и нивото му.
 Auto Obj. Framing	Анализира сцената при снимане на лица, обекти в близък план или обекти, проследени от функцията за AF заключване, и автоматично изрязва и запамятвя на копие на изображението с по-впечатляваща композиция.
Auto Mode	При снимане можете да изберете режим „Intelligent Auto“ или „Superior Auto“.
Scene Selection	Избира предварително зададени настройки за постигане на съответствие с условията при различните сцени.
High Frame Rate	Избира режима на експонация по време на снимане с висока кадрова честота, за да е подходящ за обекта или ефекта.
Movie	Избиране на режима на експонация, подходящ за вашия обект или ефект.
 SteadyShot	Задаване на SteadyShot за снимане на снимки. Намаляване на размазването поради трептенето на фотоапарата при държане.
 SteadyShot	Задаване на SteadyShot за снимане на клипове.
 Color Space	Промяна на обхвата на възпроизводимите цветове.
 Auto Slow Shut.	Задава функцията, която автоматично регулира скоростта на затвора съобразно яркостта на околната среда в режим на клип.
Audio Recording	Задаване дали да се записва звук при снимане на клип.
Micref Level	Избира нивото на микрофона по време на запис на клип.

Wind Noise Reduct.	Редуцира шума от вятъра по време на запис на клип.
Memory recall	Избира предварително регистрирана настройка, когато селекторът на режимите е зададен на MR (Извикване на паметта). Скалата за оптично мащабиране и др. може да се регистрира.
Memory	Регистрира желаните режими или настройки на камерата.

(Custom Settings)

Zebra	Показване на ивици за регулиране на яркостта.
 MF Assist	Показване на уголемено изображение при ръчно фокусиране.
Focus Magnif. Time	Задава периода от време, през който изображението ще се показва в уголемен вид.
Grid Line	Задава показване на мрежа от линии, позволяваща подравняване към структурни контури.
 Marker Display	Задава дали на екрана да се показва маркер при запис на видеоклип.
 Marker Settings	Задава маркера, показва на монитора при запис на видеоклип.
Auto Review	Задава автоматичен преглед за показване на изображението след заснемането.
DISP Button	Задава типа информация за показване на монитора или във визъора чрез натискане на DISP на диска за управление.
Peaking Level	Подсилва контурите на фокусираните диапазони чрез определен цвят при ръчно фокусиране.
Peaking Color	Задава цвета, използван за функцията за проследяване на фокуса.
Exposure Set. Guide	Задаване на указанията, показвани при промяна на настройките на експонацията в екрана за снимане.
Live View Display	Задаване дали настройки, като компенсация на експонацията, да се отразяват на екрана или не.

 Pre-AF	Задава дали да се извършва автоматичен фокус, преди бутонът на затвора да бъде натиснат наполовина.
Zoom Speed	Задава скоростта на мащабиране, когато използвате лостчето за мащабиране.
Zoom Setting	Задава дали да се използват функциите Clear Image Zoom и Цифрово мащабиране при мащабиране
FINDER/MONITOR	Задава метода на превключване между визъора и монитора.
Release w/o Card	Задава дали да се освободи затворът, когато не е поставена карта с памет.
 AEL w/ shutter	Задава дали да се извършва AEL, когато бутонът на затвора е натиснат наполовина. Това е полезно, когато искате да настроите фокуса и експонацията поотделно.
 Shutter Type	Задава дали да се използва механичен или електронен затвор при снимане на снимки.
Self-portrait/ -timer	Задава дали да се използва самоснимачка с 3-секундно закъснение, когато екранът е наклонен нагоре на 180 градуса.
Face Registration	Записване или смяна на лицето, получаващо приоритет при фокусирането.
 Write Date	Задаване дали да се записва датата на снимане върху снимката.
Function Menu Set.	Персонализира показаните функции, когато е натиснат бутонът Fn (Функция).
Custom Key Settings	Присвоява желана функция към бутона и пръстена за управление.
Zoom Func. on Ring	Задава функцията за мащабиране на пръстена за управление. Когато изберете [Quick], позицията на мащабиране се премества според градуса на завъртане на пръстена за управление. Когато изберете [Step], можете да преместите позицията на мащабиране на фиксирана стъпка от фокусното разстояние.
MOVIE Button	Задава дали бутонът MOVIE винаги да се активира.

Wheel Lock	Задава дали да се деактивира временно дискът за управление, като се използва бутона Fn при снимане. Можете да активирате/деактивирате диска за управление чрез натискане и задържане на бутона Fn.
------------	--

(Wireless)

Send to Smartphone	Прехвърля изображения за показване на смартфон.
Send to Computer	Архивира изображения, като ги прехвърля на компютър, свързан към мрежа.
View on TV	Можете да прегледате изображения на телевизор с активирана мрежа.
One-touch(NFC)	Назначават приложение към One-touch (NFC). Може да извикате приложението, когато снимате, чрез докосване на смартфон с активирана функция NFC до фотоапарата.
Airplane Mode	Може да зададете това устройство да не извършва безжични комуникации и GPS функции.
WPS Push	Можете лесно да регистрирате точката на достъп във фотоапарата, като натиснете бутона WPS.
Access Point Set.	Можете ръчно да регистрирате точката на достъп.
Edit Device Name	Можете да смените името на устройството в Wi-Fi Direct и т.н.
Disp MAC Address	Показване на MAC адреса на фотоапарата.
SSID/PW Reset	Нулиране на SSID и паролата за свързване чрез смартфон.
Reset Network Set.	Повторно задаване на всички мрежови настройки.

(Application)



Application List	Показва списък с приложения. Може да изберете приложението, което искате да използвате.
Introduction	Показва инструкции за използване на приложението.

(Playback)

Delete	Изтрива изображение.
View Mode	Задава начин, по който се групират изображенията за възпроизвеждане.
Image Index	Показва няколко изображения едновременно.
Display Rotation	Задаване на посоката на възпроизвеждане на записаното изображение.
Slide Show	Показване на слайдшоу.
Rotate	Завърта изображението.
 Enlarge Image	Увеличава възпроизвежданите изображения.
Protect	Защита на изображенията.
Motion Interval ADJ	Настройва интервала за показване на проследяването на обектите в [Motion Shot Video], където проследяването на движението на обекта ще бъде показано при възпроизвеждане на клипове.
Specify Printing	Добавя маркировка за заявка за печат към снимка.
Beauty Effect	Ретушира лицето на обекта в снимка и запамятава ретушираното изображение като ново.

(Setup)

Monitor Brightness	Задава яркостта на монитора.
Viewfinder Bright.	Задава яркостта на електронния визьор.
Finder Color Temp.	Задава цветовата температура на визьора.
Volume Settings	Настройва ниво на звука за възпроизвеждане на клип.
Audio signals	Задаване на звука при работа на фотоапарата.
Upload Settings	Задаване на функцията на фотоапарата за качване при използване на Eye-Fi карта.
Tile Menu	Задава дали да се показва мозаечно меню при всяко натискане на бутона MENU.
Mode Dial Guide	Включва или изключва ръководството за диска за режим (обяснението за всеки режим на снимане).

Delete confirm.	Задава дали функциите „Изтриване“ и „Отказ“ да са предварително избрани в екрана за потвърждаване на изтриването.
Display Quality	Задаване на качеството на показване.
Pwr Save Start Time	Задава периода от време до автоматичното изключване на фотоапарата.
Function for VF close	Задава дали да се изключи захранването, когато се затвори визьорът.
NTSC/PAL Selector	Чрез промяна на телевизионния формат на устройството е възможно снимане в различен формат на клип.
Demo Mode	Включва или изключва демонстрационното възпроизвеждане на клип.
TC/UB Settings	Задава времевия код (TC) и потребителските данни (UB).
HDMI Settings	Задава настройките за HDMI.
 4K Output Sel.	Задава дали да се записват и извеждат 4K видеоклипове по HDMI, когато фотоапаратът е свързан към външен рекордер/плейър, който поддържа 4K.
USB Connection	Задава USB метод за свързване.
USB LUN Setting	Увеличава съвместимостта чрез ограничаване на функциите на USB връзката. Задайте на [Multi] в нормални условия и на [Single] само когато връзката между фотоапарата и компютъра или AV компонент не може да бъде установена.
USB Power Supply	Задава дали да се подава захранване по USB връзка, когато фотоапаратът е свързан към компютър или USB устройство чрез micro USB кабел.
 Language	Избира езика.
Date/Time Setup	Задаване на датата и часа, както и на лятното часово време.
Area Setting	Задаване на местоположението на използване.
Copyright Info	Задава информация за авторски права за снимки.
Format	Форматира картата памет.

File Number	Задава метода, използван за присвояване на номера на файловете към снимки и клипове.
Select REC Folder	Променя избраната папка за съхраняване на снимки и видеоклипове (MP4).
New Folder	Създава нова папка за съхранение на снимки и клипове (MP4).
Folder Name	Задаване на формат на папката за снимки.
Recover Image DB	Възстановяване на файла с базата с данни за изображенията и разрешаване на записа и възпроизвеждането.
Display Media Info.	Показва оставащото време за запис на клипове и броя снимки, които могат да бъдат записани в картата с памет.
Version	Показва версията на софтуера на фотоапарата.
Setting Reset	Възстановява настройките по подразбиране.

Използване на софтуера

Инсталирането на посочения по-долу софтуер на компютъра ви ще направи използването на фотоапарата ви по-удобно.

- PlayMemories Home™: импортира изображения на компютъра ви и ви позволява да ги използвате по различни начини (стр. 31).
- Image Data Converter: показва RAW изображения и ги обработва.
- Remote Camera Control: управлява фотоапарат, свързан към компютъра ви чрез USB кабел.

Можете да изтеглите и инсталирате този софтуер на компютъра си от URL адресите по-долу.

- 1 Като използвате интернет браузъра на компютъра си, отидете на един от URL адресите по-долу и след това следвайте инструкциите на екрана, за да изтеглите желаните софтуер.

Windows:

<http://www.sony.co.jp/imsoft/Win/>

Mac:

<http://www.sony.co.jp/imsoft/Mac/>

- Изисква се интернет връзка.
- За подробности за операцията прегледайте страницата за поддръжка или страницата за помощ на софтуера.

Забележки

- Когато използвате Remote Camera Control, изберете бутона MENU →  (Setup) → [USB Connection] → [PC Remote] и след това свържете фотоапарата към компютъра си.

Импортиране на изображения на компютъра ви и използването им (PlayMemories Home)

Софтуерът PlayMemories Home ви позволява да импортирате снимки и клипове на компютъра си и да ги използвате. Софтуерът PlayMemories Home е необходим, за да импортирате XAVC S и AVCHD клипове на компютъра си.

<http://www.sony.net/pm/>



Импортиране на изображения от фотоапарата



Възпроизвеждане на импортирани изображения



За Windows се предлагат и следните функции:



Преглеждане на изображения в календар



Създаване на дискове с клипове



Качване на изображения в мрежови услуги

Споделяне на изображения в PlayMemories Online™



Забележки

- За да използвате PlayMemories Online или други мрежови услуги, ви е нужна интернет връзка. PlayMemories Online или други мрежови услуги може да не са достъпни в някои държави или региони.
- Ако софтуерът PMB (Picture Motion Browser), предоставен с модели, въведени на пазара преди 2011 г., вече е инсталиран в компютъра ви, той ще бъде презаписан от PlayMemories Home по време на инсталацията. Използвайте PlayMemories Home – софтуер, заменящ PMB.
- В PlayMemories Home могат да се инсталират нови функции. Свържете фотоапарата към компютъра дори ако PlayMemories Home вече е инсталиран в компютъра.
- Не изключвайте Micro USB кабела (в комплекта) от фотоапарата, докато се показва работният екран или екранът за достъп. Това може да причини повреда на данните.
- За да изключите фотоапарата от компютъра, щракнете върху  в лентата на задачите и след това върху [Eject DSC-RX100M4].

Добавяне на функции към фотоапарата

Можете да добавите желаните функции към фотоапарата си, като се свържете с уебсайта за изтегляне на приложения  (PlayMemories Camera Apps™) чрез интернет.

<http://www.sony.net/pmca/>

- След инсталиране на дадено приложение можете да го извикате, като докоснете Android-базиран смартфон с активирана NFC функция в маркировката N на фотоапарата и използвате функцията [One-touch(NFC)].

Брой снимки и време за запис на клипове

Броят снимки и времето за запис може да варират в зависимост от условията на снимане и картата с памет.

■ Снимки

 **Image Size]: L: 20M**

Когато  Aspect Ratio] е с настройка [3:2]*

Quality \ Капацитет	8 GB	64 GB
Standard	1150 изображения	9600 изображения
Fine	690 изображения	5500 изображения
Extra fine	510 изображения	4150 изображения
RAW & JPEG	235 изображения	1900 изображения
RAW	355 изображения	2850 изображения

* Когато  Aspect Ratio] е с настройка, различна от [3:2], можете да записвате повече изображения от посочения по-горе брой.

(С изключение на случаите, когато  Quality] е с настройка [RAW].)

■ Клипове

Таблицата по-долу показва приблизителното общо време за запис при използване на карта с памет, форматирана с този фотоапарат. Времето на запис за XAVC S и AVCHD клипове е такова, когато [Dual Video REC] е с настройка [Off].

(ч (час), мин (минута))

Капацитет	8 GB	64 GB
Record Setting		
30p 100M/25p 100M	—	1 ч 15 мин
30p 60M/25p 60M	—	2 ч 5 мин
24p 100M*	—	1 ч 15 мин
24p 60M*	—	2 ч 5 мин
60p 50M/50p 50M	—	2 ч 35 мин
30p 50M/25p 50M	—	2 ч 35 мин
24p 50M*	—	2 ч 35 мин
120p 100M/100p 100M	—	1 ч 15 мин
120p 60M/100p 60M	—	2 ч 5 мин
60i 24M(FX)/50i 24M(FX)	40 мин	6 ч
60i 17M(FH)/50i 17M(FH)	55 мин	8 ч 15 мин
60p 28M(PS)/50p 28M(PS)	35 мин	5 ч 5 мин
24p 24M(FX)/25p 24M(FX)	40 мин	6 ч
24p 17M(FH)/25p 17M(FH)	55 мин	8 ч 15 мин
1920×1080 60p 28M/ 1920×1080 50p 28M	35 мин	5 ч 20 мин
1920×1080 30p 16M/ 1920×1080 25p 16M	1 ч	8 ч 25 мин
1280×720 30p 6M/ 1280×720 25p 6M	2 ч 35 мин	22 ч

* само когато [NTSC/PAL Selector] е с настройка [NTSC].

- Възможно е непрекъснато снимане на клип в продължение на максимално около 29 минути наведнъж с настройките по подразбиране на фотоапарата, когато околната температура е приблизително 25 °C. Максималното време за непрекъснат запис на клип с формат MP4 (28M) е около 20 минути (ограничено от поставения лимит от 4 GB за размер на файла).
- Времето за запис на филми варира, понеже фотоапаратът е оборудван с VBR (променлива побитова скорост), който автоматично регулира качеството на изображението в зависимост от сцената за снимане. Когато записвате бързодвижещ се обект, изображението е по-ясно, но записваемото време е по-кратко, понеже за запис се изисква повече памет. Времето за запис също варира в зависимост от условията на снимане, обекта или настройките на качество/размер на изображението.

Забележки относно използването на фотоапарата

Функции, вградени във фотоапарата

- Този фотоапарат е съвместим с клипове с формат 1080 60р или 50р. За разлика от стандартните режими на запис досега, които записват с презредов метод, този фотоапарат записва, като използва прогресивен метод. Това увеличава разделителната способност и предоставя по-гладко и по-реалистично изображение. Клипове, записани във формат 1080 60р/1080 50р, могат да бъдат възпроизвеждани на устройства, поддържащи 1080 60р/1080 50р.
- Този фотоапарат е съвместим със запис 4K 30р/4K 25р/4K 24р. Видеоклиповете могат да бъдат записани с по-висока разделителна способност от формат HD.
- Когато сте в самолет, задайте [Airplane Mode] на [On].

Употреба и грижи

Избягвайте грубо третиране, разглобяване, модифициране, механични удари или удари, например с чук, падане на продукта или стъпване върху него. Бъдете особено внимателни с обектива.

Забележки относно записа/възпроизвеждането

- Преди да започнете да записвате, направете пробен запис, за да се убедите, че фотоапаратът работи правилно.
- Фотоапаратът не е устойчив на прах, напръскване или вода.
- Не излагайте фотоапарата на слънчева светлина и не снимайте с лице към слънцето за дълъг период от време. Вътрешният механизъм може да се повреди.
- Ако се получи кондензация на влага, почистете я, преди да използвате фотоапарата.
- Не разтърсвайте и не удрайте фотоапарата. Това може да причини неизправност и да ви попречи да записвате изображения. Освен това носителят за запис може да стане неизползваем или данните на изображенията да се повредят.

Не използвайте/съхранявайте фотоапарата на местата по-долу

- На прекалено горещи, студени или влажни места. На места, като например в паркирана на слънце кола, корпусът на фотоапарата може да се деформира и това да причини неизправност.
- Съхранение под пряка слънчева светлина или близо до нагревател. Корпусът на фотоапарата може да се обезцвети или деформира и това може да причини неизправност.
- На места със разтърсваща вибрация
- В близост до място, където се генерират силни радиовълни, излъчва се радиация или има силно магнитно поле. В противен случай има възможност фотоапарата да не записва или да не възпроизвежда правилно изображенията.

- На пясъчливи или прашни места
Не позволявайте във фотоапарата да проникне пясък или прах. Това може да повреди фотоапарата, в някои случаи - непоправимо.

Относно носенето

- Не сядайте на стол или друго място с фотоапарата, поставен в заден джоб на панталон или пола, защото това може да причини неизправност или да го повреди.

Обектив ZEISS

Фотоапаратът е снабден с обектив ZEISS, който е способен да пресъздаде ясни изображения с отличен контраст. Обективът за този фотоапарат е изработен чрез система за осигуряване на качеството, сертифицирана от ZEISS в съответствие със стандартите за качество на ZEISS в Германия.

Забележки относно монитора, електронния визьор и обектива

- Мониторът и електронният визьор са произведени чрез технология с изключително висока прецизност и над 99,99% от пикселите са ефективни. Някои малки тъмни и/или светли точки (бели, червени, сини или зелени) обаче може да се появяват на монитора и електронния визьор. Тези точки са нормален резултат от процеса на производство и не се отразяват върху записа.
- Не хващайте фотоапарата за монитора или визьора.
- Внимавайте да не заклещите пръстите си или други предмети в обектива, когато той работи.
- Погрижете се да държите пръстите си настрана, когато натискате визьора надолу.
- Не натискайте насила визьора, когато окулярът е издърпан.
- Ако във модула на визьора попаднат вода, прах или пясък, това може да причини неизправност.

Забележки относно снимането с визьора

Този фотоапарат е оборудван с органичен електро-луминисцентен визьор с висока разделителна способност и голям контраст. Фотоапаратът е проектиран така, че да осигури визьор с добра видимост, като балансира правилно различни елементи.

- Изображението може да е леко изкривено в близост до ъглите на визьора. Това не е неизправност. Когато искате да видите всеки детайл на цялата композиция, можете да използвате и монитора.
- Когато снимате панорама с фотоапарата, докато гледате през визьора или движите очите си, изображение то във визьора може да е изкривено или цветът на изображението може да се промени. Това е характеристика на обектива или устройството за показване и не е неизправност. Когато снимате изображение, препоръчваме да погледнете в централната зона на визьора.

Забележки относно светкавицата

- Не пренасяйте фотоапарата, като го държите за светкавицата, и не прилагайте прекомерна сила върху нея.
- Ако в отворената светкавица попаднат вода, прах или пясък, това може да причини неизправност.
- Погрижете се да държите пръстите си настрана, когато натискате светкавицата надолу.

Акcesoари на Sony

Използвайте само оригинални акcesoари с марката Sony. Обратното може да причини неизправност. Акcesoари с марката Sony може да не са налични на пазара в някои държави/региони.

Относно температурата на фотоапарата

Фотоапаратът и батерията може да се загреят при продължително използване, но това не е неизправност.

Относно защитата от прегряване

В зависимост от температурата на фотоапарата и батерията може да не е възможно да записвате клипове или захранването може да се изключи автоматично, за да предпази фотоапарата.

На екрана ще се покаже съобщение, преди захранването да се изключи или ако вече не е възможно да се записват клипове. В такъв случай оставете захранването изключено и изчакайте, докато температурата на фотоапарата и на батерията се понижи. Ако включите захранването, без да сте позволили на батерията и фотоапарата да се охладят достатъчно, захранването може да се изключи отново или може да не е възможно да записвате клипове.

Относно зареждането на батерията

- Ако зареждате батерия, която не е използвана дълго време, може да не успеете да я заредите до съответния капацитет.
Това се дължи на характеристиките на батерията. Заредете батерията отново.
- Батерии, която не са използвани повече от година, може да са се повредили.

Предупреждение относно авторските права

- Телевизионни програми, филми, видеозаписи и други материали може да са обект на авторски права. Неупълномощено записване на такива материали може да е в противоречие с мерките на законите за авторско право.
- За да предотвратите нелегалното използване на [Copyright Info], оставете [Set Photographer] и [Set Copyright] празни, когато давате назаем или прехвърляте собствеността на фотоапарата.
- Sony не носи отговорност за каквито и да било проблеми или повреди, причинени от неупълномощено използване на [Copyright Info].

Няма гаранции в случай на повредено съдържание или грешки при записа

Sony не може да даде гаранция в случай на грешка при записа, загуба или повреда на записани изображения или аудиоданни, вследствие на неизправност на фотоапарата или носителя за запис и т.н. Препоръчваме правенето на архивно копие на важните данни.

Почистване на повърхността на фотоапарата

Почиствайте повърхността на фотоапарата с мека, леко навлажнена кърпа и я избърсвайте със суха кърпа. За да предотвратите повреда на покритието или корпуса:

- не излагайте фотоапарата на химикали, като разреждател, бензин, алкохол, мокри кърпички, препарати против насекоми, слънцезащитни лосиони или инсектициди.

Поддръжка на монитора

- Ако върху монитора остане крем за ръце или овлажняващ крем, той може да разтвори покритието му. Ако такъв продукт е попаднал върху монитора, забършете го незабавно.
- Прилагането на сила при избърсването със салфетка или други материали може да повреди покритието.
- Ако по монитора има отпечатъци от пръсти или замърсявания, препоръчваме ви внимателно да отстраните всички замърсявания и след това да го забършете с мека кърпа.

Забележки относно безжичната LAN мрежа

Не поемаме никаква отговорност относно щети, причинени от неупълномощен достъп или неупълномощена употреба на директориите, заредени във фотоапарата, които са резултат от загуба или кражба.

Забележки относно сигурността при използване на продукти с безжична LAN мрежа

- Винаги използвайте сигурна безжична LAN мрежа, за да избегнете злонамерено проникване, достъп от злонамерени трети страни или други уязвимости.
- Важно е да зададете настройките за ниво на сигурност, когато използвате безжична LAN мрежа.
- Ако възникне проблем със сигурността при използването на безжична LAN мрежа, понеже не са взети мерки за сигурност или поради неизбежни обстоятелства, Sony не носи отговорност за каквито и да било загуби или неизправности.

Забележки относно снимането с висока кадрова скорост

Скорост на възпроизвеждането

Скоростта на възпроизвеждането ще се променя, както е посочено по-долу, в зависимост от зададените [HFR Frame Rate] и [HFR Record Setting].

[HFR] Frame Rate	[HFR] Record Setting		
	24p 50M*	30p 50M/ 25p 50M	60p 50M/ 50p 50M
240fps/250fps	10 пъти по-бавно	8 пъти по-бавно/ 10 пъти по-бавно	4 пъти по-бавно/ 5 пъти по-бавно
480fps/500fps	20 пъти по-бавно	16 пъти по-бавно/ 20 пъти по-бавно	8 пъти по-бавно/ 10 пъти по-бавно
960fps/1000fps	40 пъти по-бавно	32 пъти по-бавно/ 40 пъти по-бавно	16 пъти по-бавно/ 20 пъти по-бавно

* само когато [NTSC/PAL Selector] е с настройка [NTSC].

[HFR Priority Setting] и възможна продължителност на записа

[HFR] Priority Setting	[HFR] Frame Rate	Брой ефективни пиксели, изчетени от сензора за изображения	Продължителност на записа
Quality Priority	240fps/250fps	1824 × 1026	прибл. 2 секунди
	480fps/500fps	1676 × 566	
	960fps/1000fps	1136 × 384	
Shoot Time Priority	240fps/250fps	1676 × 566	прибл. 4 секунди
	480fps/500fps	1136 × 384	
	960fps/1000fps	800 × 270	

Забележки

- Звукът няма да бъде записан.
- Видеоклипът ще бъде записан във формат XAVC S HD.

Спецификации

Фотоапарат

[Система]

Устройство за изображения: 13,2 мм

× 8,8 мм (тип 1,0) CMOS сензор

Общ брой ефективни пиксели
на фотоапарата:

прибл. 20,1 мегапиксела

Общ брой пиксели на фотоапарата:
прибл. 21,0 мегапиксела

Обектив: вариообектив ZEISS Vario-
Sonnar T* с 2,9-кратно
мащабиране

f = 8,8 мм – 25,7 мм (24 мм – 70 мм

(еквивалент на филм 35 мм))

F1.8 (W) – F2.8 (T)

При снимане на клипове
(HD 16:9): 25,5 мм – 74 мм^{*1}

При снимане на клипове
(4K 16:9): 28 мм – 80 мм

^{*1} Когато  SteadyShot]
е с настройка [Standard]

SteadyShot: оптичен

Формат на файл (снимки):

съвместимост с JPEG (DCF, Exif,
MPF Baseline), RAW (формат
Sony ARW 2.3), съвместимост
с DPOF

Формат на файл

(видеоклипове): формат
XAVC S (съвместим с формат
XAVC S):

Видео: MPEG-4 AVC/H.264

Аудио: LPCM два канала
(48 kHz 16 бита) формат

AVCHD (съвместим с формат
AVCHD вер. 2.0):

Видео: MPEG-4 AVC/H.264

Аудио: Dolby Digital 2 канала,
оборудвано с Dolby Digital Stereo
Creator

• Произведено по лиценз
на Dolby Laboratories.

Клипове (MP4 формат):

Видео: MPEG-4 AVC/H.264

Аудио: MPEG-4 AAC-LC 2ch

Носител за запис: носител Memory
Stick PRO Duo, Носител Memory
Stick Micro, SD карти, microSD
карти с памет

Светкавица: диапазон на
светкавицата (ISO
чувствителност (Индекс на
препоръчителна експозиция)
с настройка Auto):
прибл. 0,4 м до 10,2 м (W)/
прибл. 0,4 м до 6,5 м (T)

[Входни/изходни конектори]

HDMI конектор: HDMI микро жак

Извод Multi/Micro USB*:

USB комуникация

USB комуникация: Hi-Speed USB
(USB 2.0)

* Поддържа Micro USB-съвместимо
устройство.

[Визьор]

Тип: електронен визьор (Органична
електро-луминесценция)

Общ брой точки:

2 359 296 точки

Кадрово покритие: 100%

Увеличение: прибл. 0,59-кратно
(еквивалент на формат 35 мм)
с 50-милиметров обектив на
безкрайност, -1 m^{-1}

Точка за окото: прибл. 20 мм от
окуляра, прибл. 19,2 мм от
рамката на окуляра при -1 m^{-1}

Регулиране на диоптъра:

$-4,0\text{ m}^{-1}$ до $+3,0\text{ m}^{-1}$

[Монитор]

LCD монитор:
7,5 см (тип 3.0) TFT устройство
Общ брой точки:
1 228 800 точки

[Захранване, общо]

Захранване: акумулаторна батерия
NP-BX1, 3,6 V
Адаптер за променлив ток
AC-UB10C/UB10D, 5 V

Консумирана мощност:
прибл. 1,9 W (по време на
снимане с монитора)
прибл. 2,3 W (по време на
снимане с визьора)

Работна температура: 0 °C до 40 °C
Температура на съхранение:
-20 °C до +60 °C

Размери (отговарят на CIPA)
(прибл.): 101,6 мм × 58,1 мм ×
41,0 мм (Ш/В/Д)

Тегло (отговаря на CIPA) (прибл.):
298 г (включително батерия
NP-BX1, носител Memory Stick
PRO Duo)

Микрофон: стерео
Високоговорител: моно
Exif Print: съвместим
PRINT Image Matching III:
съвместим

[Безжична LAN мрежа]

Поддържан стандарт:
IEEE 802.11 b/g/n
Честота: 2,4 GHz
Поддържани протоколи за
сигурност: WEP/WPA-PSK/
WPA2-PSK
Метод на конфигурация: Wi-Fi
Protected Setup™ (WPS) / ръчно
Метод на достъп: инфраструктурен
режим
NFC: съвместимост с NFC Forum
Type 3 Tag

Модел № WW481040

Адаптер за променлив ток AC-UB10C/UB10D

Изисквания за захранването:

променлив ток 100 V до 240 V,
50 Hz/60 Hz, 70 mA

Изходно напрежение: постоянен ток
5 V, 0,5 A

Акумулаторна батерия NP-BX1

Тип батерия: литиево-йонна батерия
Максимално напрежение: постоянен
ток 4,2 V

Номинално напрежение: 3,6 V
постоянен ток



Максимално напрежение на
зареждане: постоянен ток 4,2 V

Максимален ток на зареждане:
1,89 A

Капацитет: 4,5 Wh (1240 mAh)

Дизайнът и спецификациите
подлежат на промяна без
предупреждение.

Търговски марки

- Memory Stick и  са търговски марки или регистрирани търговски марки на Sony Corporation.
- XAVC S и  са регистрирани търговски марки на Sony Corporation.
- „AVCHD Progressive“ и логотипът на „AVCHD Progressive“ са търговски марки на Panasonic Corporation и Sony Corporation.
- Dolby и символът „двойно D“ са търговски марки на Dolby Laboratories.
- Термините HDMI, HDMI (Мултимедиен интерфейс за висока разделителна способност) и логото HDMI, са търговски марки или регистрирани търговски марки на HDMI Licensing LLC в Съединените щати и в други държави.
- Windows е регистрирана търговска марка на Microsoft Corporation в Съединените щати и други държави.
- Mac е регистрирана търговска марка на Apple Inc. в Съединените щати и други държави.
- „iOS е регистрирана търговска марка или търговска марка на Cisco Systems, Inc.
- iPhone и iPad са регистрирани търговски марки на Apple Inc. в Съединените щати и в други държави.
- Логотипът на SDXC е търговска марка на SD-3C, LLC.
- Android и Google Play са търговски марки на Google Inc..
- Wi-Fi, логото на Wi-Fi и Wi-Fi Protected Setup са регистрирани търговски марки на Wi-Fi Alliance.
- Маркировката N е търговска марка или регистрирана търговска марка на NFC Forum, Inc. в САЩ и други държави.

- DLNA и DLNA CERTIFIED са търговски марки на Digital Living Network Alliance.
- Facebook и логотипът „f“ са търговски марки или регистрирани търговски марки на Facebook, Inc.
- YouTube и логотипът YouTube са търговски марки или регистрирани търговски марки на Google Inc.
- Eye-Fi е търговска марка на Eye-Fi, Inc.
- Наред с това, наименованията на системи и продукти, използвани в това ръководство, като цяло са търговски марки или регистрирани търговски марки на съответните им разработчици или производители. Въпреки това обозначенията TM или ® може да не са използвани във всички случаи в това ръководство.



Допълнителна информация за този продукт и отговори на често задавани въпроси могат да бъдат намерени на нашия сайт за поддръжка на клиенти.

<http://www.sony.net/>



<http://www.sony.net/SonyInfo/Support/>

