

SONY[®]

4-539-039-41(1) (HR)

Digitalni fotoaparat

Priručnik s uputama

Cyber-shot

DSC-RX100M3

Saznajte više o fotoaparatu („Help Guide“)



„Help Guide“ je mrežni priručnik. „Help Guide“ možete čitati na računalu ili pametnom telefonu.

U njemu potražite detaljne upute o mnogim funkcijama fotoaparata.

URL:

http://rd1.sony.net/help/dsc/1410/h_zz/



Pregled vodiča

Fotoaparat je opremljen ugrađenim vodičem s uputama.

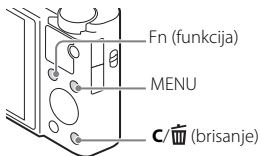

In-Camera Guide

Na fotoaparatu se prikazuju objašnjenja za stavke MENU/Fn (funkcija) i vrijednosti postavki.

- ① Pritisnite gumb MENU ili gumb Fn (funkcija).
- ② Odaberite željenu stavku, a zatim pritisnite gumb C/ (brisanje).

Vlasnikova evidencija

Broj modela i serijski brojevi nalaze se na dnu. Upišite serijski broj na mjesto u nastavku. Ti će vam brojevi trebati prilikom kontaktiranja s prodavačem proizvoda tvrtke Sony u vezi s ovim proizvodom.

Broj modela WW808161 (DSC-RX100M3)

Serijski broj _____

Broj modela AC-UB10C/AC-UB10D

Serijski broj _____

UPOZORENJE

Kako biste smanjili rizik od požara ili strujnog udara, ne izlažite uređaj kiši ili vlazi.

VAŽNE SIGURNOSNE UPUTE

-SAČUVAJTE OVE UPUTE

OPASNOST

DA BISTE SMANJILI RIZIK OD POŽARA ILI STRUJNOG UDARA, PAŽLJIVO SLIJEDITE OVE UPUTE

Ako oblik utikača ne odgovara strujnoj utičnici, upotrijebite dodatni adapter za utikač čija je konfiguracija odgovarajuća za strujnu utičnicu.

OPREZ

I Komplet baterija

Ako se kompletom baterija pogrešno rukuje, može eksplodirati, izazvati požar ili čak kemijske opekline. Pridržavajte se sljedećih mjera opreza.

- Ne rastavljajte.
- Ne razbijajte i ne izlažite komplet baterija udarcima ili sili, na primjer udarcima čekića te pazite da vam ne ispadne i da ga ne nagazite.
- Nemojte izazivati kratki spoj i nemojte dopustiti da metalni predmeti dođu u dodir s priključcima baterije.
- Ne izlažite visokim temperaturama iznad 60 °C, na primjer ostavljanjem na izravnom sunčevom svjetlu ili u automobilu parkiranom na suncu.
- Nemojte spaljivati ili bacati u vatru.
- Nemojte rukovati litij-ionskom baterijom ako je oštećena ili curi.

- Obavezno punitite komplet baterija originalnim punjačem baterija Sony ili uređajem koji služi za punjenje kompleta baterija.
- Držite komplet baterija izvan dohvata male djece.
- Držite komplet baterija na suhom.
- Zamijenite samo jednakom ili odgovarajućom vrstom proizvoda koju preporučuje tvrtka Sony.
- Upotrijebljeni komplet baterija pravovremeno odložite, kao što je opisano u uputama.

Adapter za izmjeničnu struju

Pri upotrebi adaptera za izmjeničnu struju služite se zidnom utičnicom u blizini. Odmah isključite adapter za izmjeničnu struju iz zidne utičnice ako dođe do ikakvih smetnji pri upotrebi uređaja.

Kabel za napajanje (mrežni vod), ako se isporučuje, posebno je dizajniran za upotrebu s ovim modelom fotoaparata i ne smije se upotrebljavati s drugom električnom opremom.

Za korisnike u Europi

Napomena za korisnike u državama koje primjenjuju direktive EU-a

Proizvođač: Sony Corporation, 1-7-1 Konan Minato-ku Tokio, 108-0075 Japan
Za informacije o usklađenosti proizvoda sa zakonodavstvom EU-a:
Sony Deutschland GmbH, Hedelfinger Strasse 61, 70327 Stuttgart, Njemačka



Ovime tvrtka Sony Corporation izjavljuje da je ova oprema u skladu s osnovnim zahtjevima i relevantnim odredbama direktive 1999/5/EZ. Dodatne informacije potražite na sljedećoj URL adresi:
<http://www.compliance.sony.de/>

Napomena

Ako se zbog statičkog elektriciteta ili elektromagnetskih smetnji prijenos podataka ne dovrši do kraja (neuspješan prijenos), ponovno pokrenite aplikaciju ili isključite i ponovno priključite komunikacijski kabel (USB itd.).

Ovaj je proizvod ispitani i utvrđeno je da je u skladu s ograničenjima propisanim odredbom EMC za upotrebu kabela za povezivanje kraćih od 3 metra.

Elektromagnetska polja na određenim frekvencijama mogu utjecati na sliku i zvuk ove jedinice.

I Zbrinjavanje iskorištenih baterija te električne i elektroničke opreme (primjenjivo u Europskoj uniji i drugim europskim državama s odvojenim sustavima za prikupljanje otpada)



Ovaj simbol na proizvodu, bateriji ili na pakiranju označava da se proizvod i baterija ne smiju odlagati kao kućanski otpad.

Na određenim baterijama ovaj se simbol može pojaviti u kombinaciji s kemijskim simbolom. Kemijski simbol za živu (Hg) ili olovo (Pb) dodan je ako baterija sadrži više od 0,0005% žive ili 0,004% olova.

Pravilnim zbrinjavanjem proizvoda i baterija pridonosite sprječavanju mogućih negativnih posljedica za okoliš i ljudsko zdravlje do kojih bi moglo doći neispravnim zbrinjavanjem otpada. Recikliranje materijala pomaže u očuvanju prirodnih resursa.

U slučaju da proizvodi iz sigurnosnih, izvedbenih ili razloga integriteta podataka zahtijevaju trajno povezivanje s baterijom, tu bateriju može zamijeniti samo ovlašteno servisno osoblje. Da biste omogućili pravilno postupanje s baterijom te električnom i elektroničkom opremom, proizvode po isteku vijeka trajanja odložite na odgovarajuće odlagalište za recikliranje električne i elektroničke opreme. Za sve ostale baterije pogledajte odjeljak o tome kako sigurno ukloniti bateriju iz proizvoda. Bateriju odložite na odgovarajuće odlagalište za recikliranje iskorištenih baterija. Dodatne informacije o recikliranju ovog proizvoda ili baterije zatražite od lokalne gradske uprave, komunalne službe za zbrinjavanje otpada ili u trgovini u kojoj ste kupili proizvod ili bateriju.

Za korisnike koji su fotoaparat kupili u trgovini za turiste u Japanu

I Napomena

Neke se certifikacijske oznake za standarde koje podržava fotoaparat mogu potvrditi na zaslonu fotoaparata.

Odaberite MENU →  (Setup) 6 → [Certification Logo].

Ako prikaz nije moguć zbog problema poput kvara fotoaparata, obratite se prodavaču proizvoda tvrtke Sony ili lokalnom ovlaštenom servisu proizvoda tvrtke Sony.

Provjera isporučenih artikala

Broj u zagradi označava broj komada.

- Fotoaparat (1)
- Komplet baterija s mogućnošću ponovnog punjenja NP-BX1 (1)
- Mikro USB kabel (1)
- Adapter za izmjeničnu struju AC-UB10C/UB10D (1)
- Kabel za napajanje (mrežni vod) (ne isporučuje se u SAD-u i Kanadi) (1)
- Traka za nošenje oko ručnog zgloba (1)
- Prilagodnik trake (2)

(Prilagodnici trake upotrebljavaju se za pričvršćivanje trake za nošenje na ramenu (prodaje se zasebno), kao što je prikazano na slici.)

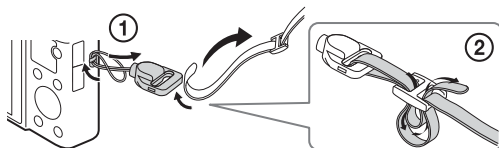



- Priručnik s uputama (ovaj priručnik) (1)
- Vodič za Wi-Fi vezu/povezivanje jednim dodiranjem (NFC) (1)
U vodiču su objašnjene funkcije koje zahtijevaju Wi-Fi vezu.

Pojedinosti o funkcijama Wi-Fi veze/povezivanja jednim dodiranjem (NFC) potražite u „Vodiču za Wi-Fi vezu/povezivanje jednim dodiranjem (NFC)” (priloženo) ili „Help Guide” (str. 2).

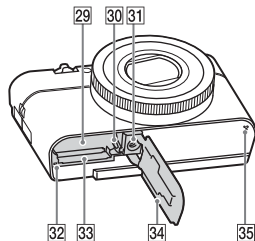
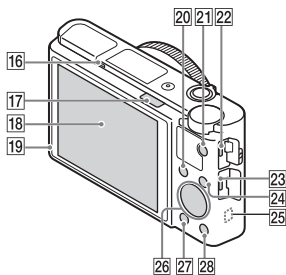
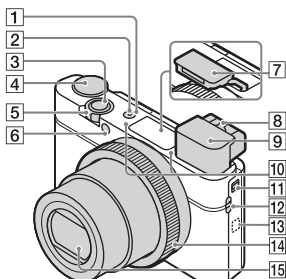
Identifikacija dijelova



- 1 Prekidač ON/OFF (napajanje)
- 2 Žaruljica napajanja/punjenja
- 3 Gumb okidača
- 4 Kotačić za odabir načina
iA (Intelligent Auto)/
iA+ (Superior Auto)/
P (Program Auto)/
A (Aperture Priority)/
S (Shutter Priority)/
M (Manual Exposure)/
MR (Memory recall)/
Movie (Movie)/
Sweep Panorama (Sweep Panorama)/
SCN (Scene Selection)
- 5 Za snimanje:
ručica W/T (zumiranje)
Za gledanje:
Ručica  (kazalo)/
zumiranje reprodukcije
- 6 Žaruljica samookidača/
AF osvjetljiivača
- 7 Bljeskalica
 - Nemojte pokrivati bljeskalicu prstom.
 - Kada upotrebljavate bljeskalicu, pomaknite prekidač  (iskakanje bljeskalice). Ako ne upotrebljavate bljeskalicu, pritisnite je ručno.
 - Kada ne upotrebljavate bljeskalicu, pritisnite je natrag u kućište fotoaparata.
- 8 Ručica za prilagodbu dioptra

9 Tražilo

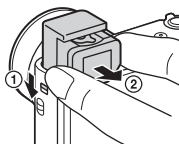

- Kada upotrebljavate tražilo, pomaknite prekidač za iskakanje tražila nadolje, a zatim izvucite okular iz tražila tako da klikne.
- Kada gledate u tražilo, aktivira se način tražila, a kada odmaknete lice od tražila, način prikaza vraća se u način monitora.

10 Mikrofon

11 Prekidač za iskakanje tražila

12 Kukica za traku

13 (N Mark)

- Dodirnite ovu oznaku kada spajate fotoaparats s pametnim telefonom koji je opremljen funkcijom NFC.
- NFC (Near Field Communication) je međunarodni standard tehnologije za bežičnu komunikaciju kratkog dometa.

14 Prsten za upravljanje

15 Objektiv

16 Senzor okulara

17 Prekidač (iskakanje bljeskalice)

18 Monitor

- Možete namjestiti monitor tako da stoji pod kutom koji omogućuje jednostavno gledanje te snimati iz bilo kojeg položaja.

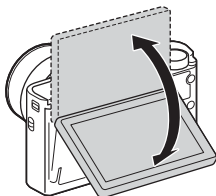

19 Svjetlosni senzor

20 Za snimanje: gumb Fn (funkcija) Za gledanje: gumb (Send to Smartphone)

21 Gumb MOVIE (videozapis)

22 Terminal Multi/Mikro USB

- Podržava uređaje kompatibilne s mikro USB uređajem.

23 HDMI mikro priključak

24 Gumb MENU

25 Wi-Fi senzor (ugrađen)

26 Kotačić za upravljanje

27 Gumb (reprodukcija)

28 Gumb (prilagođeno/brisanje)

29 Utor za umetanje baterije

30 Ručica za izbacivanje baterije

31 Rupa priključka za tronožac

- Upotrebljavajte tronožac s vijkom kraćim od 5,5 mm. U protivnom nećete moći pričvrstiti fotoaparats i može doći do oštećenja fotoaparata.

32 Pristupna žaruljica

33 Utor memorijske kartice

34 Poklopac baterije/memorijske kartice

35 Zvučnik

Umetanje kompleta baterija

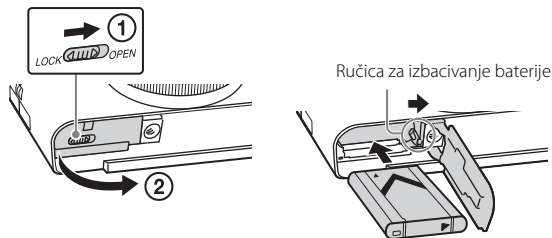

1 Otvorite poklopac.

2 Umetnite komplet baterija.

- Umetnite komplet baterija dok držite pritisnutu ručicu za izbacivanje baterije kao na slici. Provjerite je li ručica za izbacivanje baterije zaključana nakon umetanja.
- Zatvaranje poklopca s neispravno umetnutom baterijom može oštetiti fotoaparat.

Punjenje kompleta baterija

Za korisnike u SAD-u i Kanadi

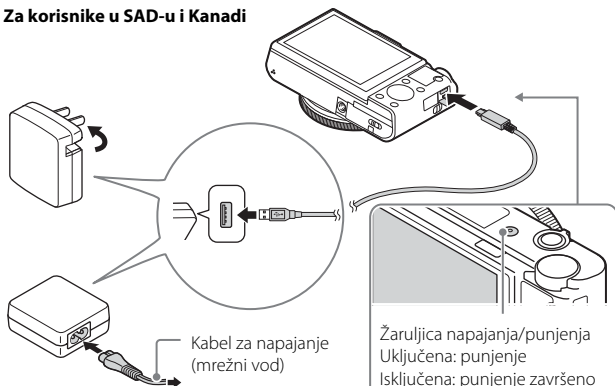

Za korisnike u drugim državama/
regijama osim SAD-a i Kanade

Žaruljica napajanja/punjenja
Uključena: punjenje
Isključena: punjenje završeno
Treperi:
pogreška punjenja ili
je punjenje privremeno
zaustavljeno jer temperatura
fotoaparata nije unutar
zadanog raspona

- 1 Priključite kameru na adapter za izmjeničnu struju (priloženo) pomoću mikro USB kabela (priloženo).
- 2 Priključite adapter za izmjeničnu struju u zidnu utičnicu.
Žaruljica napajanja/punjenja svijetli narančasto i punjenje započinje.
 - Isključite fotoaparat dok puniti bateriju.
 - Komplet baterija možete puniti čak i kada je djelomično napunjen.
 - Ako žaruljica napajanja/punjenja treperi i punjenje nije završeno, uklonite i ponovno umetnite komplet baterija.

Napomene

- Ako žaruljica napajanja/punjenja na fotoaparatu treperi kada je adapter za izmjeničnu struju uključen u zidnu utičnicu, to znači da je punjenje privremeno zaustavljeno jer je temperatura izvan preporučenog raspona. Punjenje se nastavlja kada se temperatura vrati unutar odgovarajućeg raspona. Preporučujemo vam da komplet baterija puniti pri temperaturi okoline od 10°C do 30°C.
- Ako je odjeljak terminala baterije prljav, komplet baterija neće se učinkovito puniti. U tom slučaju lagano obrišite prašinu mekom krpom ili štapićem za uši kako biste očistili odjeljak terminala baterije.
- Priključite adapter za izmjeničnu struju (priloženo) u najbližu zidnu utičnicu. Ako dođe do smetnji pri upotrebi adaptera za izmjeničnu struju, odmah ga isključite iz zidne utičnice kako biste isključili izvor napajanja.
- Nakon završetka punjenja isključite adapter za izmjeničnu struju iz zidne utičnice.
- Upotrebljavajte samo originalne komplete baterija, mikro USB kabel (priloženo) i adapter za izmjeničnu struju (priloženo) marke Sony.
- Adapter za izmjeničnu struju AC-UD11 (prodaje se zasebno) nije dostupan u svim državama/regijama.

■ Vrijeme punjenja (potpuno punjenje)

Vrijeme punjenja je oko 230 min. ako upotrebljavate adapter za izmjeničnu struju (priloženo).

Napomene

- Gore navedeno vrijeme punjenja vrijedi za punjenje potpuno ispražnjenog kompleta baterija pri temperaturi od 25 °C. Punjenje može potrajati duže ovisno o okolnostima upotrebe i uvjetima.

■ Punjenje priključivanjem na računalo

Komplet baterija može se puniti priključivanjem fotoaparata na računalo pomoću mikro USB kabela. Spojite fotoaparat na računalo dok je fotoaparat isključen.

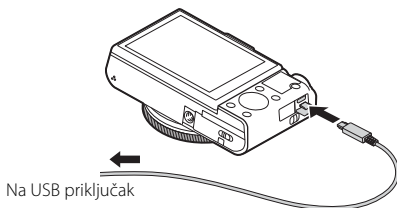

- Ako priključite fotoaparat na računalo dok je napajanje uključeno, fotoaparat će se napajati iz računala, što vam omogućuje uvoz slika na računalo bez bojazni od pražnjenja baterije.

Napomene

- Tijekom punjenja putem računala imajte na umu sljedeće:
 - Ako je fotoaparat spojen s prijenosnim računalom koje nije spojeno s izvorom napajanja, razina baterije prijenosnog računala se smanjuje. Ne puniti dulje vrijeme.
 - Kada je između računala i fotoaparata uspostavljena USB veza, nemojte uključivati/isključivati ili ponovno pokretati računalo ili pokretati računalo iz stanja pripravnosti. To može uzrokovati kvar fotoaparata. Prije uključivanja/isključivanja, ponovnog pokretanja ili pokretanja računala iz stanja pripravnosti, isključite fotoaparat iz računala.
 - Punjenje pomoću ručno složenih ili prilagođenih računala nije zajamčeno.

■ Trajanje baterije i broj slika koje se mogu snimiti i reproducirati

		Trajanje baterije	Broj slika
Snimanje (fotografija)	Zaslon	Pribl. 160 min.	Pribl. 320 slika
	Tražilo	Pribl. 115 min.	Pribl. 230 slika
Uobičajeno snimanje videozapisa	Zaslon	Pribl. 50 min.	—
	Tražilo	Pribl. 50 min.	—
Neprekidno snimanje videozapisa	Zaslon	Pribl. 85 min.	—
	Tražilo	Pribl. 90 min.	—
Pregledavanje (fotografije)		Pribl. 215 min.	Pribl. 4300 slika

Napomene

- Gore navedeni broj slika vrijedi kada je komplet baterija potpuno napunjen. Broj slika može se smanjiti ovisno o uvjetima upotrebe.
- Broj slika koje se mogu snimiti vrijedi za snimanje u sljedećim uvjetima:
 - Upotreba medija Sony Memory Stick PRO Duo™ (Mark2) (prodaje se zasebno)
 - Komplet baterija upotrebljava se pri temperaturi okoline od 25 °C.
 - Opcija [Display Quality] postavljena je na [Standard]
- Broj za „Snimanje (fotografije)” temelji se na standardu CIPA i vrijedi za snimanje u sljedećim uvjetima: (CIPA: Camera & Imaging Products Association)
 - Opcija DISP postavljena je na [Display All Info.].
 - Jedno snimanje svakih 30 sekundi.
 - Zum se naizmjenično prebacuje između krajeva W i T.
 - Bljeskalica se aktivira jednom svaka dva puta.
 - Napajanje se uključuje i isključuje jednom nakon svakih deset snimanja.
- Brojevi minuta za snimanje filmova temelje se na standardu CIPA i vrijede za snimanje u sljedećim uvjetima:
 - [RECORD] Record Setting]: 60i 17M(FH)/50i 17M(FH)
 - Uobičajeno snimanje filmova: Trajanje baterije ovisi o uzastopnom pokretanju/zaustavljanju snimanja, zumiranju, uključivanju/isključivanju i sl.
 - Neprekidno snimanje videozapisa: trajanje baterije temelji se na neprekidnom snimanju dok se ne dosegne ograničenje (29 minuta), a zatim se nastavlja ponovnim pritiskom gumba MOVIE. Ostale funkcije, primjerice zumiranje, ne upotrebljavaju se.

■ Napajanje

Za napajanje fotoaparata tijekom snimanja i reprodukcije možete upotrijebiti adapter za izmjeničnu struju AC-UD10 (prodaje se zasebno) ili AC-UD11 (prodaje se zasebno).

Napomene

- Ne možete snimati ili reproducirati slike kada je priloženi adapter za izmjeničnu struju povezan s fotoaparatom.

Umetanje memorijske kartice (prodaje se zasebno)

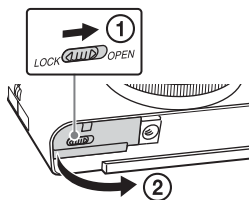

1 Otvorite poklopac.

2 Umetnite memorijsku karticu (prodaje se zasebno).

- Umetnite memorijsku karticu tako da sjedne na mjesto pazeći pri tome da kosi kut bude okrenut na stranu kao na slici.

3 Zatvorite poklopac.

Memorijske kartice koje se mogu upotrebljavati

	Memorijska kartica	Za fotografije	Za videozapise
A	Memory Stick XC-HG Duo™	✓	✓
	Memory Stick PRO Duo	✓	✓ (samo Mark2)
	Memory Stick PRO-HG Duo™	✓	✓
B	Memory Stick Micro™ (M2)	✓	✓ (samo Mark2)
C	SD memorijska kartica	✓	✓ (klasa 4 ili brža)
	SDHC memorijska kartica	✓	✓ (klasa 4 ili brža)
	SDXC memorijska kartica	✓	✓ (klasa 4 ili brža)
D	microSD memorijska kartica	✓	✓ (klasa 4 ili brža)
	microSDHC memorijska kartica	✓	✓ (klasa 4 ili brža)
	microSDXC memorijska kartica	✓	✓ (klasa 4 ili brža)

- U ovom se priručniku proizvodi u tablici zajednički nazivaju:
 - A:** Medij Memory Stick PRO Duo
 - B:** Medij Memory Stick Micro
 - C:** SD kartica
 - D:** microSD memorijska kartica
- Za snimanje videozapisa formata XAVC S upotrijebite sljedeće memorijske kartice:
 - SDXC memorijska kartica (64 GB ili više i klasa 10 ili brža)
 - SDXC memorijska kartica (64 GB ili više i kartice kompatibilne sa sustavom UHS-I)
 - Medij Memory Stick XC-HG Duo
- Ovaj fotoaparatus podržava SD kartice kompatibilne sa sustavom UHS-I.

Napomene

- Prilikom korištenja medija Medij Memory Stick Micro ili microSD memorijskih kartica s ovim fotoaparatom provjerite koristite li odgovarajući adapter.

Uklanjanje memorijske kartice/kompleta baterija

Memorijska kartica: jednom gurnite memorijsku karticu unutra da biste je izbacili.

Komplet baterija: Klizno pomaknite ručicu za izbacivanje baterije.

Nemojte ispustiti komplet baterija.

Napomene

- Nikada ne uklanjajte memorijsku karticu/komplet baterija kada pristupna žaruljica (str. 8) svijetli. To može oštetiti podatke na memorijskoj kartici.

Postavljanje sata

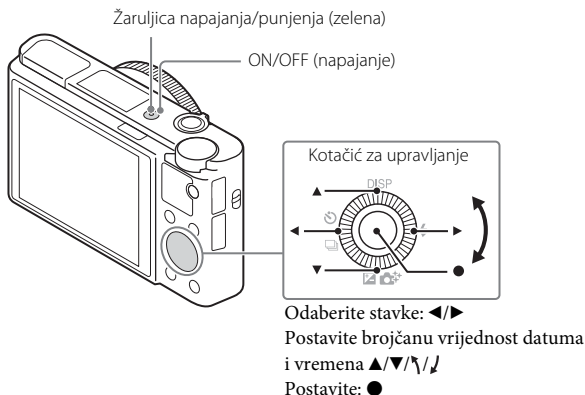

- 1** Pritisnite gumb ON/OFF (napajanje).
Kada prvi put uključite fotoaparatus, prikazuje se postavka datuma i vremena.
 - Može proći neko vrijeme prije nego što se uključi napajanje i omogući rad.
- 2** Provjerite je li na zaslonu odabrano [Enter] i zatim na kotačiću za upravljanje pritisnite ●.
- 3** Odaberite željenu geografsku lokaciju prema uputama na zaslonu, a zatim pritisnite ●.
- 4** Postavite [Daylight Savings], [Date/Time] i [Date Format], a zatim pritisnite ●.
 - Kada postavljate [Date/Time], ponoć je 12:00 AM, a podne je 12:00 PM.
- 5** Provjerite je li odabrana opcija [Enter], a zatim pritisnite ●.

Snimanje fotografija/videozapisa

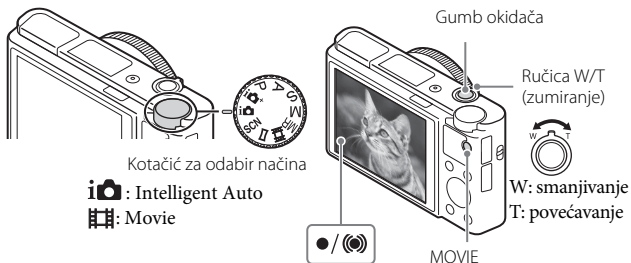

Snimanje fotografija

- 1 Pritisnite gumb okidača do pola da biste fokusirali.
Kada je slika fokusirana, čut ćete zvučni signal i upalit će se indikator ● ili (●).
- 2 Pritisnite gumb okidača do kraja da biste snimili sliku.

Snimanje videozapisa

- 1 Pritisnite gumb MOVIE (film) za početak snimanja.
 - Pomoću ručice W/T (zumiranje) promijenite skalu zumiranja.
- 2 Ponovno pritisnite gumb MOVIE za zaustavljanje snimanja.

Napomene

- Kada upotrebljavate funkciju zuma prilikom snimanja videozapisa, snimit će se zvuk rada fotoaparata. Zvuk rada gumba MOVIE može također biti snimljen kada se dovrši snimanje filma.
- Neprekidno snimanje videozapisa moguće je približno 29 minuta odjednom uz zadane postavke fotoaparata i kada je temperatura okoline otprilike 25 °C. Kada se snimanje videozapisa dovrši, možete ponovno pokrenuti snimanje ponovnim pritiskom gumba MOVIE. Ovisno o temperaturi okoline, snimanje se može zaustaviti kako bi se zaštitio fotoaparat.

Prikaz slika

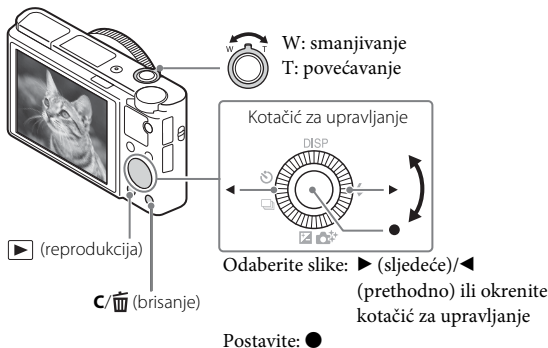

1 Pritisnite gumb ▶ (reprodukcija).

■ Odabir sljedeće/prethodne slike

Odaberite sliku pritiskom na ▶ (sljedeće)/◀ (prethodno) na kotčiću za upravljanje ili okretanjem kotčića za upravljanje. Pritisnite ● na sredini kotčića za upravljanje da biste prikazali videozapise.

■ Brisanje slike

- 1 Pritisnite gumb C/🗑️ (brisanje).
- 2 Odaberite [Delete] dok je odabrano ▲ na kotčiću za upravljanje, a zatim pritisnite ●.

■ Povratak na snimanje slika

Pritisnite gumb okidača do pola.

Uvod u ostale funkcije

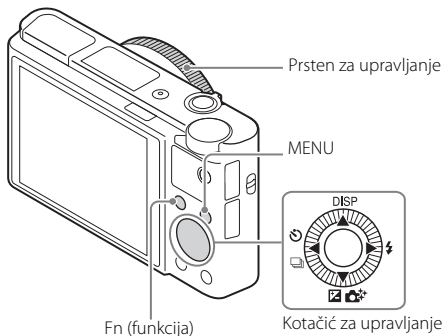

■ Kotačić za upravljanje

DISP (Display Contents): Omogućuje promjenu prikaza na zaslonu.

☺ / 📷 (Drive Mode): Omogućuje prebacivanje na drugi način snimanja, primjerice, pojedinačno snimanje, neprekidno snimanje ili snimanje sa skupom ekspozicije.

☒ / 📷* (Exposure Comp./Photo Creativity): Omogućuje prilagodbu svjetline slike./Omogućuje intuitivno rukovanje fotoaparatom i jednostavno snimanje kreativnih slika.

⚡ (Flash Mode): Omogućuje odabir načina bljeskalice za fotografije.

■ Gumb Fn (funkcija)

Omogućuje vam registriranje 12 funkcija i pozivanje tih funkcija prilikom snimanja.

① Pritisnite gumb Fn (funkcija).

② Odaberite željenu funkciju pritiskom ▲/▼/◀/▶ na kotačiću za upravljanje.

③ Odaberite vrijednost postavke okretanjem kotačića za upravljanje ili prstena za upravljanje.









■ Prsten za upravljanje

Svoje omiljene funkcije možete dodijeliti prstenu za upravljanje. Tijekom snimanja možete promijeniti postavljene funkcije jednostavnim okretanjem prstena za upravljanje.

■ Stavke izbornika



📷 (Camera Settings)

 Image Size	Odabire veličinu fotografija.
 Aspect Ratio	Odabire razmjer proporcija fotografija.
 Quality	Postavlja kvalitetu slike za fotografije.
Panorama: Size	Odabire veličinu panoramskih slika.
Panorama: Direction	Postavlja smjer snimanja za panoramske slike.
 File Format	Odabire format datoteke videozapisa.
 Record Setting	Odabire veličinu snimljenog kadra videozapisa.
Dual Video REC	Postavlja je li potrebno istodobno snimati XAVC S videozapis i MP4 videozapis ili AVCHD videozapis i MP4 videozapis.
Drive Mode	Postavlja način uzastopnog snimanja, primjerice za neprekidno snimanje.
Flash Mode	Postavlja postavke bljeskalice.
Flash Comp.	Prilagođava intenzitet bljeskalice.
Red Eye Reduction	Ublažava efekt crvenih očiju pri upotrebi bljeskalice.
Focus Mode	Odabire način izoštravanja.
Focus Area	Odabire područje izoštravanja.
 AF Illuminator	Postavlja AF osvjetlivač kojim se osvjetljava tamni prizor radi lakšeg izoštravanja.
Exposure Comp.	Kompenzira svjetlinu cijele slike.
ISO	Prilagođava osjetljivost na svjetlo.
ND Filter	Postavlja funkciju koja smanjuje količinu svjetla. Možete postaviti nižu brzinu okidanja, smanjiti vrijednost otvora blende, itd.
Metering Mode	Odabire način mjerenja svjetline.
White Balance	Prilagođava tonove boje slike.
DRO/Auto HDR	Automatski kompenzira svjetlinu i kontrast.
Creative Style	Odabire željenu obradu slike. Osim toga, možete prilagoditi kontrast, zasićenje i oštrinu.

Picture Effect	Odabire željeni efekt filtra za postizanje impresivnijeg ili umjetničkog izraza.
Focus Magnifier	Povećava sliku prije snimanja kako biste mogli provjeriti fokus.
 Long Exposure NR	Postavlja obradu smanjenja šuma za snimke uz brzinu okidača od 1/3 sekunde ili bržu.
 High ISO NR	Postavlja obradu smanjenja šuma za snimanje visoke osjetljivosti.
Center Lock-on AF	Postavlja funkciju praćenja objekta i nastavlja izoštravanje kada pritisnete središnji gumb na zaslonu za snimanje.
Smile/Face Detect.	Odabire automatsko prepoznavanje lica i prilagodbu različitih postavki. Postavlja automatsko otpuštanje otvora blende kada se otkrije osmijeh.
 Soft Skin Effect	Postavlja efekt nježnog tena i razinu efekta.
 Auto Obj. Framing	Analizira prizor prilikom snimanja lica, krupnih planova ili objekata koje prati funkcija Lock-on AF i automatski smanjuje i sprema drugu kopiju slike s impresivnijom kompozicijom.
Scene Selection	Odabire memorirane postavke koje odgovaraju raznim uvjetima prizora.
Movie	Odabire način ekspozicije koji odgovara vašem objektu ili efektu.
 SteadyShot	Postavlja SteadyShot za snimanje fotografija. Smanjuje zamućenost zbog trešnje fotoaparata kod snimanja kad fotoaparat držite u rukama.
 SteadyShot	Postavlja SteadyShot za snimanje filmova.
 Color Space	Mijenja raspon boja koje se mogu prikazati.
 Auto Slow Shut.	Postavlja funkciju koja automatski prilagođava brzinu okidača svjetlini okoline u načinu videozapisa.
Audio Recording	Postavlja želite li snimati zvuk prilikom snimanja videozapisa.
Micref Level	Odabire razinu mikrofona tijekom snimanja videozapisa.
Wind Noise Reduct.	Smanjuje šum vjetra tijekom snimanja videozapisa.

Memory recall	Odabire unaprijed registriranu postavku kada je kotačić za odabir načina postavljen na MR (pozivanje memorije).
Memory	Registrira željene načine ili postavke fotoaparata.

(Custom Settings)

Zebra	Prikazuje trake za prilagodavanje svjetline.
 MF Assist	Prikazuje povećanu sliku kod ručnog fokusiranja.
Focus Magnif. Time	Postavlja vrijeme prikazivanja povećane slike.
Grid Line	Postavlja prikaz mreže kako bi se omogućilo poravnavanje.
Auto Review	Postavlja automatski pregled za prikazivanje snimljene slike nakon snimanja.
DISP Button	Odabire vrstu informacija koje će se prikazati na monitoru ili u tražilu pritiskom gumba DISP na kotačiću za odabir načina.
Peaking Level	Naglašava rub raspona u fokusu s određenom bojom kod ručnog izoštravanja.
Peaking Color	Postavlja boju koja se upotrebljava za funkciju za prilagodbu obrisa boje.
Exposure Set. Guide	Postavlja vodič koji se prikazuje kada se na zaslonu snimanja promijene postavke ekspozicije.
Live View Display	Postavlja želite li na prikazu zaslona vidjeti postavke kao što je kompenzacija ekspozicije.
 Pre-AF	Postavlja želite li provođenje automatskog fokusiranja prije nego što je gumb okidača pritisnut do pola.
Zoom Setting	Postavlja želite li kod zumiranja upotrebljavati Clear Image Zoom i digitalno zumiranje.
FINDER/MONITOR	Postavlja način prebacivanja između tražila i zaslona.
 AEL w/ shutter	Postavlja želite li provođenje AEL-a kada je gumb okidača pritisnut do pola. Ovo je korisno ako želite odvojeno prilagoditi fokus i ekspoziciju.
Self-portrait/ -timer	Postavlja treba li upotrijebiti zakašnjenje samookidača od 3 sekunde kada je zaslon nagnut prema gore za približno 180 stupnjeva.

Bracket order	Postavlja redosljed snimanja za braketiranje ekspozicije i braketiranje s podešavanjem bijele boje.
Face Registration	Registrira ili mijenja osobu koja ima prednost u fokusu.
 Write Date	Postavlja želite li na fotografiji zabilježiti datum snimanja.
Function Menu Set.	Prilagođava koja se funkcije prikazuju pritiskom gumba Fn (funkcija).
Custom Key Settings	Dodjeljuje željenu funkciju gumbu i prstenu za upravljanje.
Zoom Func. on Ring	Postavlja funkciju zumiranja prstena za upravljanje. Kada odaberete [Step], možete pomaknuti položaj zumiranja na fiksni interval žarišne duljine.
MOVIE Button	Postavlja želite li uvijek uključiti gumb MOVIE.
Wheel Lock	Postavlja želite li privremeno onemogućiti kotačić za upravljanje pomoću gumba Fn prilikom snimanja. Kotačić za upravljanje možete onemogućiti/ omogućiti tako da pritisnete i držite gumb Fn.

(Wireless)

Send to Smartphone	Prenosi slike za prikaz na pametnom telefonu.
Send to Computer	Sigurnosno kopira slike prijenosom na računalo povezano s mrežom.
View on TV	Slike možete prikazati na TV-u koji je povezan s mrežom.
One-touch(NFC)	Dodjeljuje aplikaciju funkciji Jedan dodir (NFC). Tijekom snimanja možete pozvati aplikaciju tako da dodirnete fotoaparata pametnim telefonom koji je opremljen funkcijom NFC.
Airplane Mode	Možete postaviti da ovaj uređaj ne upotrebljava bežičnu komunikaciju.
WPS Push	Pristupnu točku možete jednostavno registrirati na fotoaparatu pritiskom gumba WPS.
Access Point Set.	Pristupnu točku možete registrirati ručno.

Edit Device Name	Pod Wi-Fi Direct možete promijeniti naziv uređaja itd.
Disp MAC Address	Prikazuje MAC adresu fotoaparata.
SSID/PW Reset	Ponovno postavlja SSID i lozinku veze pametnog telefona.
Reset Network Set.	Ponovno postavlja sve mrežne postavke.

▣▣ (Application)

Application List	Prikazuje popis aplikacija. Možete odabrati aplikaciju koju želite upotrebljavati.
Introduction	Prikazuje upute za upotrebu aplikacije.

▶ (Playback)

Delete	Briše sliku.
View Mode	Postavlja način kako se slike grupiraju za reprodukciju.
Image Index	Prikazuje više slika u isto vrijeme.
Display Rotation	Postavlja smjer reprodukcije snimljene slike.
Slide Show	Prikazuje dijaprojekciju.
Rotate	Okreće sliku.
⊕ Enlarge Image	Povećava reproducirane slike.
4K Still Image PB	Prikazuje fotografije u 4K rezoluciji na TV-u koji podržava 4K i koji je povezan putem HDMI-standarda.
Protect	Štiti slike.
Motion Interval ADJ	Prilagođava interval za prikaz praćenja objekata u načinu [Motion Shot Video], gdje će praćenje kretanja objekta biti prikazano tijekom reprodukcije videozapisa.
Specify Printing	Dodaje fotografiji oznaku redoslijeda ispisa.
Beauty Effect	Retušira lica osoba na fotografiji i sprema retuširanu sliku kao novu sliku.

(Setup)

Monitor Brightness	Postavlja svjetlinu zaslona.
Viewfinder Bright.	Postavlja svjetlinu elektroničkog tražila.
Finder Color Temp.	Postavlja temperaturu boje tražila.
Volume Settings	Postavlja jačinu zvuka za reprodukciju filmova.
Audio signals	Postavlja zvuk rada fotoaparata.
Upload Settings	Postavlja funkciju prijenosa fotoaparata prilikom upotrebe Eye-Fi kartice.
Tile Menu	Postavlja želite li prikazivati izbornik pločica svaki put kada pritisnete gumb MENU.
Mode Dial Guide	Uključuje ili isključuje vodič za kotačić za odabir načina (objašnjenje pojedinih načina snimanja).
Delete confirm.	Postavlja je li na zaslonu potvrde brisanja prethodno odabrano Brisanje ili Poništavanje.
Display Quality	Postavlja kvalitetu prikaza.
Pwr Save Start Time	Postavlja vrijeme do automatskog isključivanja fotoaparata.
PAL/NTSC Selector (samo za modele kompatibilne sa standardom 1080 50i)	Ako promijenite TV format uređaja, omogućit će se snimanje u drugom formatu filma.
Demo Mode	Uključivanje/isključivanje pokazne reprodukcije videozapisa.
HDMI Settings	Postavlja HDMI postavke.
USB Connection	Postavlja USB način spajanja.
USB LUN Setting	Poboljšava kompatibilnost ograničavanjem funkcija USB veze. Postavite na [Multi] u uobičajenim uvjetima, a na [Single] samo kada nije moguća uspostava veze između fotoaparata i računala ili AV komponente.
USB Power Supply	Postavlja treba li osigurati napajanje putem USB veze.
 Language	Odabire jezik.
Date/Time Setup	Postavlja datum i vrijeme i ljetno računanje vremena.

Area Setting	Postavlja mjesto upotrebe.
Format	Formatira memorijsku karticu.
File Number	Postavlja način dodjele brojeva datoteka fotografijama i videozapisima.
Select REC Folder	Mijenja odabranu mapu za pohranu slika.
New Folder	Stvara novu mapu za pohranu fotografija i filmova (MP4).
Folder Name	Postavlja format mape za fotografije.
Recover Image DB	Oporavlja datoteku baze podataka slika i omogućuje snimanje i reprodukciju.
Display Media Info.	Prikazuje preostalo vrijeme snimanja videozapisa i broj fotografija koje se mogu snimiti na memorijsku karticu.
Version	Prikazuje verziju softvera fotoaparata.
Setting Reset	Vraća postavke na njihove zadane vrijednosti.

Značajke softvera PlayMemories Home™

Softver PlayMemories Home omogućuje uvoz fotografija i videozapisa na računalo i njihovu upotrebu. PlayMemories Home je potreban za uvoz XAVC S videozapisa i AVCHD videozapisa na računalo.



Uvoz slika s fotoaparata



Reprodukcija uvezenih slika



Za sustav Windows dostupne su i sljedeće funkcije:



Prikaz slika u kalendaru



Stvaranje diskova s videozapisima



Prijenos slika na mrežne usluge

Dijeljenje slika na servisu PlayMemories Online™



Napomene

- Za instalaciju softvera PlayMemories Home potrebna je internetska veza
- Za korištenje softvera PlayMemories Online ili drugih mrežnih usluga potrebna je internetska veza. PlayMemories Online ili druge mrežne usluge nisu dostupne u svim državama ili regijama.
- Za aplikacije sustava Mac upotrijebite sljedeću URL adresu: <http://www.sony.co.jp/imsoft/Mac/>
- Ako je na vašem računalu već instaliran softver PMB (Picture Motion Browser) koji se isporučivao s modelima plasiranim na tržište prije 2011., preko njega će se instalirati softver PlayMemories Home tijekom instalacije. Upotrijebite PlayMemories Home, nasljednika softvera PMB.

■ Zahtjevi sustava

Zahtjeve sustava za softver možete pronaći na sljedećoj URL adresi.
www.sony.net/pcenv/



■ Instaliranje softvera PlayMemories Home na računalo

- 1 Pomoću internetskog preglednika na računalu idite na sljedeću URL adresu, a zatim instalirajte PlayMemories Home.

www.sony.net/pm/

- Pojediniosti o softveru PlayMemories Home potražite na stranici za podršku softvera PlayMemories Home (samo na engleskom):
<http://www.sony.co.jp/pmh-se/>
- Kada instalacija završi, pokrenut će se softver PlayMemories Home.

- 2 Priključite fotoaparata na računalo pomoću mikro USB kabela (priloženo).

- U softver PlayMemories Home mogu se instalirati nove funkcije. Priključite fotoaparata na računalo čak i ako je softver PlayMemories Home već instaliran na računalo.
-

Napomene

- Nemojte isključivati mikro USB kabel (priloženo) iz fotoaparata dok se prikazuje zaslon rada ili zaslon pristupa. To može dovesti do oštećenja podataka.
- Da biste prekinuli vezu fotoaparata i računala, na traci zadataka kliknite , a zatim kliknite [Eject PMHOME].

Značajke softvera Image Data Converter™

U nastavku su primjeri funkcija dostupnih prilikom upotrebe softvera Image Data Converter.

- Možete uređivati slike RAW formata pomoću raznih funkcija ispravljanja, primjerice tonske krivulje ili oštine.
- Možete prilagoditi slike podešavanjem bijele boje, svjetline i funkcijom Creative Style itd.
- Možete spremiti fotografije koje su prikazane i uređene na računalo. Postoje dva načina spremanja slika RAW formata: sliku možete spremiti i ostaviti u RAW formatu ili u standardnom formatu datoteke.
- Možete prikazati i usporediti slike formata RAW i JPEG koje su snimljene tim fotoaparatom.
- Slikama možete dodijeliti 5 ocjena.
- Možete postaviti oznake u boji.

■ Instaliranje softvera Image Data Converter

1 Preuzmite softver na sljedećoj URL adresi i instalirajte ga na računalo.

Windows: <http://www.sony.co.jp/imsoft/Win/>

Mac: <http://www.sony.co.jp/imsoft/Mac/>

■ Pregled vodiča Image Data Converter Guide

Pojedinosti o upotrebi softvera Image Data Converter potražite u vodiču Image Data Converter Guide.

1 Za Windows:
Kliknite [Start] → [All Programs] → [Image Data Converter] → [Help] → [Image Data Converter Ver.4].

Za Mac:

Pokrenite Finder → [Applications] → [Image Data Converter] → [Image Data Converter Ver.4] → Na traci izbornika odaberite „Help” → Image Data Converter Guide.

- Za Windows 8 pokrenite Image Data Converter Ver.4 → Na traci izbornika odaberite „Help” → Image Data Converter Guide.
 - Pojedinosti o softveru Image Data Converter možete potražiti i u vodiču „Help Guide” (str. 2) ili na sljedećoj stranici za podršku softvera Image Data Converter (samo na engleskom):
<http://www.sony.co.jp/ids-se/>
-

Dodavanje funkcija fotoaparatu

Fotoaparatu možete dodati željene funkcije povezivanjem s web-mjestom za preuzimanje aplikacije  (PlayMemories Camera Apps™) putem interneta.

<http://www.sony.net/pmca/>

- Nakon instalacije aplikaciju možete pozvati tako da pametnim telefonom sa sustavom Android koji podržava tehnologiju NFC dodirnete oznaku N na fotoaparatu pomoću funkcije [One-touch(NFC)].

Broj fotografija i vrijeme snimanja videozapisa



Broj fotografija i vrijeme snimanja može se razlikovati ovisno o uvjetima snimanja i memorijskoj kartici.

■ Fotografije

[ Image Size]: L: 20M

Kada je [ Aspect Ratio] postavljeno na [3:2]*

Quality \ Kapacitet	2 GB
Standard	295 slika
Fine	170 slika
Extra fine	125 slika
RAW & JPEG	58 slika
RAW	88 slika

* Kada je [ Aspect Ratio] postavljen na nešto drugo osim [3:2], možete snimiti više slika nego što je prikazano gore. (Osim kada je funkcija [ Quality] postavljena na [RAW].)

■ Videozapisi

U tablici u nastavku prikazan je približan broj ukupnog vremena snimanja upotrebom memorijske kartice formatirane ovim fotoaparatom. Vrijeme snimanja XAVC S i AVCHD videozapisa vrijedi kada je funkcija [Dual Video REC] postavljena na [Off].

(h (sat), min. (minuta))

Record Setting \ Kapacitet	2 GB
60p 50M/50p 50M	—
30p 50M/25p 50M	—
24p 50M*	—
120p 50M/100p 50M	—
60i 24M(FX)/50i 24M(FX)	10 min.
60i 17M(FH)/50i 17M(FH)	10 min.
60p 28M(PS)/50p 28M(PS)	9 min.
24p 24M(FX)/25p 24M(FX)	10 min.
24p 17M(FH)/25p 17M(FH)	10 min.
1440×1080 12M	15 min.
VGA 3M	1 h 10 min.

* samo za modele kompatibilne sa standardom 1080 60i

- Neprekidno snimanje moguće je otprilike 29 minuta (propisano ograničenje proizvoda). Maksimalno kontinuirano vrijeme snimanja videozapisa u formatu MP4 (12M) je oko 15 minuta (s ograničenjem veličine datoteke od 2 GB).
- Vrijeme snimanja videozapisa razlikuje se jer je fotoaparatus opremljen funkcijom VBR (varijabilna brzina prijenosa) koja automatski prilagođava kvalitetu slike ovisno o sceni koja se snima. Kada snimate objekt koji se brzo kreće, slika je jasnija, ali vrijeme snimanja je kraće jer je potrebno više memorije za snimanje. Vrijeme snimanja ovisi i o uvjetima snimanja, objektu ili postavkama kvalitete/veličine slike.

Napomene o upotrebi fotoaparata

Funkcije ugrađene u fotoaparatus

- Priručnik opisuje uređaje kompatibilne s formatom 1080 60i i 1080 50i. Da biste provjerili je li vaš fotoaparatus kompatibilan s formatom 1080 60i ili 1080 50i, potražite sljedeće oznake na dnu fotoaparata. Uređaj kompatibilan s formatom 1080 60i: 60i
Uređaj kompatibilan s formatom 1080 50i: 50i
- Ovaj fotoaparatus kompatibilan je s videozapisima u formatu 1080 60p ili 50p. Za razliku od dosadašnjih standardnih načina snimanja koji upotrebljavaju isprepleteni način, ovaj fotoaparatus snima pomoću progresivnog načina. Time se povećava rezolucija i nastaje uglađenija i realističnija slika. Videozapisi snimljeni u formatu 1080 60p/1080 50p mogu se reproducirati samo na uređajima koji podržavaju format 1080 60p/1080 50p.
- Pri ukrcavanju u zrakoplov postavite [Airplane Mode] na [On].

O upotrebi i njezi

Izbjegavajte grubo rukovanje, rastavljanje, vršenje preinaka, fizičke udarce ili udarce, primjerice čekićem te pazite da vam proizvod ne ispadne i da ga ne nagazite. Budite posebno oprezni s objektivom.

Napomene o snimanju/reprodukciji

- Prije početka snimanja obavite probno snimanje kako biste bili sigurni da fotoaparatus radi ispravno.
- Fotoaparatus nije otporan na prašinu, prskanje ni vodu.
- Ne usmjeravajte fotoaparatus prema suncu ili drugom jarkom svjetlu. To može uzrokovati kvar fotoaparata.
- Ako dođe do kondenzacije vlage, uklonite je prije upotrebe fotoaparata.
- Nemojte tresti ni udarati fotoaparatus. To može uzrokovati kvar te nećete moći snimati slike. Osim toga, medij za snimanje može postati neupotrebljiv ili se slikovni podaci mogu oštetiti.

Ne upotrebljavajte/pohranjujte fotoaparata na sljedećim mjestima

- Na iznimno vrućem, hladnom ili vlažnom mjestu
Na mjestima kao što je automobil parkiran na suncu kućište fotoaparata može se deformirati te to može uzrokovati kvar.
- Na izravnom sunčevom svjetlu ili blizu grijača
Kućište fotoaparata može izgubiti boju ili se deformirati te to može uzrokovati kvar.
- Na mjestima podložnim jakim vibracijama
- Blizu mjesta koje proizvodi jake radiovalove ili emitira zračenje ili je pod utjecajem magneta. U protivnom fotoaparata neće moći ispravno snimati ili reproducirati slike.
- Na pješćanim ili prašnjavim mjestima
Pripazite da pijesak ili prašina ne uđu u fotoaparata. To može uzrokovati kvar fotoaparata koji u nekim slučajevima može biti nepopravljiv.

O nošenju

- Nemojte sjediti na stolcu ili drugom mjestu s fotoaparatom u stražnjem džepu hlača ili suknje jer to može uzrokovati kvar ili oštetiti fotoaparata.

Objektiv ZEISS

Fotoaparata je opremljen objektivom ZEISS koji može reproducirati oštre slike s izvrsnim kontrastom. Objektiv za fotoaparata proizveden je unutar sustava zajamčene kvalitete koji je certificirala tvrtka ZEISS u skladu sa standardima kvalitete tvrtke ZEISS u Njemačkoj.

Napomene o zaslonu, elektroničkom tražilju i objektivu

- Zaslon i elektroničko tražilo proizvedeni su pomoću visoko precizne tehnologije i više od 99,99% piksela je ispravno i spremno za upotrebu. Međutim, moguće je da se pojave sitne crne i/ili svijetle točke (bijele, crvene, plave ili zelene boje) na zaslonu i elektroničkom tražilju. Te točke su normalna posljedica proizvodnog postupka i ni na koji način ne utječu na snimanje.
- Nemojte držati fotoaparata za monitor ili tražilo.
- Kada upotrebljavate objektiv, pazite da vam prsti ili drugi predmeti ne zapnu u objektivu.
- Pazite da prst ne zasmeta kada pritišćete tražilo nadolje.
- Nemojte na silu pritiskati tražilo kada je okular izvučen.
- Ako se na tražilju uhvate voda, prašina ili pijesak, može doći do kvara.

Napomene o snimanju s tražilom

Fotoaparata je opremljen elektroničkim OLED tražilom visoke rezolucije i visokog kontrasta. Fotoaparata je izrađen tako da omogućiti jednostavno gledanje kroz tražilo uspostavljanjem ravnoteže između raznih elemenata.

- Slika može biti lagano izobličena u blizini kutova tražila. Ne radi se o kvaru. Kada želite provjeriti svaku pojedinost cijele kompozicije, možete upotrijebiti i monitor.
- Ako pomičete fotoaparata dok gledate u tražilo ili pomičete pogled, slika u tražilju može biti iskrivljena ili se boje slike mogu promijeniti. To je karakteristika objektivu ili uređaja za prikaz i nije kvar. Preporučujemo da prilikom snimanja slike gledate u središnji dio tražila.

Napomene o bljeskalici

- Nemojte nositi fotoaparata držeći ga za bljeskalicu ili primjenjivati silu na njoj.
- Ako voda, prašina ili pijesak uđu u otvorenu bljeskalicu, može doći do kvara.
- Pazite da prst ne zasmeta kada pritišćete bljeskalicu prema dolje.

Dodatna oprema Sony

Upotrebljavajte samo originalnu dodatnu opremu marke Sony jer u suprotnom može doći do kvara. Dodatna oprema marke Sony možda neće biti dostupna na tržištima nekih država ili regija.

O temperaturi fotoaparata

Fotoaparata i baterija se mogu zagrijati neprekidnom upotrebom, no ne radi se o kvaru.

O zaštiti od pregrijavanja

Ovisno o temperaturi fotoaparata i baterije, možda nećete moći snimati videozapise ili će se napajanje automatski isključiti kako bi se zaštitio fotoaparata.

Prikazat će se poruka na zaslonu prije nego što se isključi napajanje ili više nećete moći snimati videozapise. U tom slučaju ostavite fotoaparata isključen i pričekajte da se temperatura fotoaparata i baterije spusti. Ako uključite napajanje prije nego što se fotoaparata i baterija dovoljno ohlade, napajanje se može ponovno isključiti i možda nećete moći snimati videozapise.

O punjenju baterije

- Ako puniti bateriju koja dugo nije punjena, možda je nećete moći napuniti do punog kapaciteta.
Uzrok tome su karakteristike baterije. Ponovno napunite bateriju.
- Baterije koje nisu bile u upotrebi duže od godine dana mogu oslabjeti.

Upozorenje o autorskim pravima

Televizijski programi, filmovi, videovrpce i drugi materijali mogu biti zaštićeni autorskim pravima. Neovlašteno snimanje takvih materijala može kršiti propise zakona o autorskim pravima.

Nema jamstva za oštećen sadržaj ili kvar u snimanju

Sony ne može dati jamstvo u slučaju kvara u snimanju ili gubitka ili oštećenja snimljenog sadržaja zbog kvara fotoaparata ili medija za snimanje itd.

Čišćenje površine fotoaparata

Očistite površinu fotoaparata mekom krpom lagano navlaženom vodom, a zatim obrišite površinu suhom krpom. Da biste spriječili oštećivanje završnog sloja ili kućišta:

- Ne izlažite fotoaparata kemijske proizvodima poput razrjeđivača, benzina, alkohola, jednokratnih krpa, repelenta, sredstva za zaštitu od sunca ili insekticida itd.

Održavanje zaslona

- Krema za ruke ili ovlaživač na zaslonu može razgraditi njegov premaz. Ako nešto od toga završi na zaslonu, odmah to obrišite.
- Grubo brisanje papirnatim ručnikom ili drugim materijalima može oštetiti premaz.
- Ako se na zaslonu nađu otisci prstiju ili prljavština, preporučujemo da pažljivo uklonite prljavštinu i zatim obrišete zaslon mekom krpom.

Napomene o bežičnom LAN-u

Ako izgubite fotoaparat ili vam ga ukradu, ne snosimo nikakvu odgovornost za gubitak ili štetu uzrokovanu ilegalnim pristupom ili upotrebom pristupne točke registrirane na fotoaparatu.

Specifikacije

Fotoaparati

[Sustav]

Uređaj za slike: 13,2 mm × 8,8 mm
(vrsta 1.0) Exmor R™ CMOS
senzor

Ukupan broj piksela fotoaparata:
pribl. 20,9 megapiksela

Efektivni broj piksela fotoaparata:
pribl. 20,1 megapiksela

Objektiv: objektiv za zumiranje ZEISS
Vario-Sonnar T* 2,9×
f = 8,8 mm – 25,7 mm
(24 mm – 70 mm (ekvivalent filma
od 35 mm))

F1.8 (W) – F2.8 (T)

Kod snimanja videozapisa (16:9):
25,5 mm – 74 mm^{*1}

Kod snimanja videozapisa (4:3):
31 mm – 90 mm^{*1}

^{*1} Kada je funkcija

[ SteadyShot] postavljena
na [Standard]

SteadyShot: optički

Format datoteke:

Fotografije: JPEG (DCF, Exif,
MPF Baseline) kompatibilno,
RAW (Sony ARW 2.3 Format),
DPOF kompatibilno

Videozapisi (XAVC S format):
kompatibilno s formatom
MPEG-4 AVC/H.264 XAVC S
verz. 1.0

Video: MPEG-4 AVC/H.264
Audio: linearni PCM, 2 kanala
(48 kHz 16 bitni)

Videozapisi (AVCHD format):
kompatibilno s formatom
AVCHD verz. 2.0

Video: MPEG-4 AVC/H.264

Audio: Dolby Digital 2ch,
opremljen tehnologijom
Dolby Digital Stereo Creator

• Proizvedeno pod licencom tvrtke
Dolby Laboratories.

Videozapisi (MP4 format):

Video: MPEG-4 AVC/H.264

Audio: MPEG-4 AAC-LC 2ch

Mediji za snimanje: Medij Memory
Stick PRO Duo, Medij Memory
Stick Micro, SD kartice, microSD
memorijske kartice

Bljeskalica: raspon bljeskalice
(ISO osjetljivost (preporučena
razina ekspozicije) postavljena
na automatski):

Pribl. 0,4 m do 10,2 m (W)/

Pribl. 0,4 m do 6,5 m (T)

[Ulazne i izlazne priključnice]

Priključnica HDMI: HDMI mikro
priključak

Terminal Multi/Micro USB*:

USB komunikacija

USB komunikacija: Hi-Speed USB
(USB 2.0)

* Podržava uređaje kompatibilne
s mikro USB uređajem.

[Tražilo]

Vrsta: elektroničko tražilo (organska
elektroluminiscencija)

Ukupan broj točaka:

1 440 000 točaka

Pokriivanje kadra: 100%

Povećanje: pribl. 0,59 × (ekvivalent
formata 35 mm) s objektivom
od 50 mm na beskonačno, -1 m^{-1}

Udaljenost oka od okulara:
pribl. 20 mm od okulara, 19,2 mm
od okvira okulara na -1 m^{-1}

* Prilagodba dioptra:
 $-4,0 \text{ m}^{-1}$ do $+3,0 \text{ m}^{-1}$

[Monitor]

LCD zaslon:
7,5 cm (vrsta 3.0) TFT pogon
Ukupan broj točaka:
1 228 800 točaka

[Napajanje, općenito]

Napajanje: komplet baterija
s mogućnošću ponovnog
punjenja od NP-BX1, 3,6 V
Adapter za izmjeničnu struju
AC-UB10C/UB10D, 5 V

Potrošnja energije:
Približno 1,7 W (kod snimanja
s monitorom)
Približno 2,3 W (kod snimanja
s tražilom)

Radna temperatura: 0 °C do 40 °C
Temperatura pohrane: -20 °C do +60 °C

Dimenzije (u skladu s CIPA)
101,6 mm × 58,1 mm × 41,0 mm
(Š/V/D)

Težina (u skladu s CIPA) (približno):
290 g (uključujući NP-BX1
komplet baterija, Medij Memory
Stick PRO Duo)

Mikrofon: stereo

Zvučnik: mono

Exif Print: kompatibilno

PRINT Image Matching III:
kompatibilno

[Bežični LAN]

Podržani standard: IEEE 802.11 b/g/n

Frekvencija: 2,4 GHz

Podržani sigurnosni protokoli:

WEP/WPA-PSK/WPA2-PSK

Način konfiguracije: WPS (Wi-Fi
Protected Setup)/ručno

Način pristupa: infrastrukturni način

NFC: usklađeno s oznakom NFC

Forum Type 3 Tag

Broj modela WW808161

Adapter za izmjeničnu struju AC-UB10C/UB10D

Preduvjeti napajanja: AC 100 V
do 240 V, 50 Hz/60 Hz, 70 mA

Izlazni napon:

5 V istosmjerne struje, 0,5 A

Komplet baterija s mogućnošću ponovnog punjenja NP-BX1

Vrsta baterije: litij-ionska baterija

Maksimalan napon:

4,2 V istosmjerne struje

Nazivni napon: 3,6 V istosmjerne struje

Maksimalan napon punjenja:

4,2 V istosmjerne struje

Maksimalna jakost struje pri punjenju:



1,89 A

Kapacitet:

uobičajeno 4,5 Wh (1 240 mAh)

Dizajn i specifikacije podložni su
promjenama bez prethodne najave.

Zaštitni znaci

- Memory Stick i  zaštitni su znaci ili registrirani zaštitni znaci tvrtke Sony Corporation.
- XAVC S i  registrirani su zaštitni znaci tvrtke Sony Corporation.
- „AVCHD Progressive” i logotip „AVCHD Progressive” zaštitni su znaci tvrtki Panasonic Corporation i Sony Corporation.
- Dolby i simbol dvostrukog D zaštitni su znaci tvrtke Dolby Laboratories.
- Pojmovi HDMI i HDMI High-Definition Multimedia Interface HDMI i logotip HDMI zaštitni su znaci ili registrirani zaštitni znaci tvrtke LLC u Sjedinjenim Američkim Državama i drugim državama.
- Windows je registrirani zaštitni znak ili zaštitni znak tvrtke Microsoft Corporation u Sjedinjenim Američkim Državama i drugim državama.
- Mac je registrirani zaštitni znak ili zaštitni znak tvrtke Apple Inc. u Sjedinjenim Američkim Državama i drugim državama.
- iOS registrirani je zaštitni znak tvrtke Cisco Systems, Inc.
- iPhone i iPad registrirani su zaštitni znaci tvrtke Apple Inc. u Sjedinjenim Državama i drugim državama.
- Logotip SDXC zaštitni je znak tvrtke SD-3C, LLC.
- Android, Google Play zaštitni su znaci tvrtke Google Inc.
- Wi-Fi, logotip Wi-Fi, Wi-Fi PROTECTED SET-UP registrirani su zaštitni znaci tvrtke Wi-Fi Alliance.
- N Mark je zaštitni znak ili registrirani zaštitni znak tvrtke NFC Forum, Inc. u Sjedinjenim Američkim Državama i drugim državama.

- DLNA i DLNA CERTIFIED zaštitni su znaci tvrtke Digital Living Network Alliance.
- Facebook i logotip „f” zaštitni su znaci ili registrirani zaštitni znaci tvrtke Facebook, Inc.
- YouTube i logotip YouTube zaštitni su znaci ili registrirani zaštitni znaci tvrtke Google Inc.
- Eye-Fi je zaštitni znak tvrtke Eye-Fi, Inc.
- Osim toga, nazivi sustava i proizvoda upotrijebljeni u ovom priručniku općenito su zaštitni znakovi ili registrirani zaštitni znakovi odgovarajućih razvojnih programera ili proizvođača. Međutim, oznaka TM ili ® ne upotrebljavaju se u svim slučajevima u ovom priručniku.



Dodatne informacije o ovom proizvodu i odgovore na često postavljena pitanja potražite na našem web-mjestu za korisničku podršku.

<http://www.sony.net/>



<http://www.sony.net/SonyInfo/Support/>



4539039410