

SONY[®]

4-546-358-12(1) (PL)

PL

Cyfrowy aparat fotograficzny

Instrukcja obsługi

Cyber-shot

DSC-QX30

Korzystanie z paska na rękę (w zestawie)

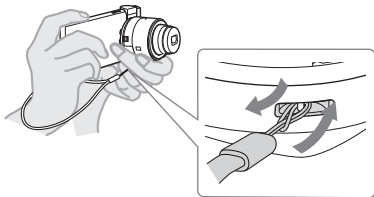



Oprogramowanie do zarządzania obrazami PlayMemories Home™ można pobrać ze strony:
<http://www.sony.net/pm/>

Spis danych właściciela

Numer modelu i seryjny są umieszczone z tyłu urządzenia. Numer seryjny należy wpisać w miejscu pokazanym poniżej. Postępuj się tymi numerami przy wszystkich kontaktach z punktem sprzedaży produktów Sony dotyczących tego urządzenia.

Nr modelu DSC-QX30

Nr seryjny

OSTRZEŻENIE

Aby ograniczyć niebezpieczeństwo pożaru lub porażenia prądem elektrycznym, nie należy narażać tego urządzenia na działanie deszczu ani wilgoci.

PRZESTROGA

Akumulator

Nieostrożne i nieprawidłowe użytkowanie akumulatora może doprowadzić do wybuchu, pożaru lub poparzenia chemicznego. Dlatego należy przestrzegać następujących środków ostrożności:

- Nie rozkładaj akumulatora na części.
- Nie zgniataj akumulatora ani nie narażaj go na wstrząsy lub działanie dużej siły, na przykład wskutek uderzenia młotkiem, upuszczenia na twarde podłoże lub nadeptnięcia.

- Nie zwieraj styków akumulatora i uważaj, aby nie dotykały ich metalowe przedmioty.
- Nie wystawiaj akumulatora na działanie temperatur powyżej 60°C, np. wskutek bezpośredniego działania promieni słonecznych czy pozostawienia w samochodzie zaparkowanym na słońcu.
- Nie podpalaj ani nie wrzucaj akumulatora do ognia.
- Nie wykonuj żadnych czynności na uszkodzonych lub ciekących akumulatorach litowych.
- Do ładowania akumulatora stosuj wyłącznie oryginalną ładowarkę Sony lub inne właściwe urządzenie ładujące.
- Trzymaj akumulator poza zasięgiem małych dzieci.
- Dbaj, aby akumulator zawsze był suchy.
- Wymieniaj akumulator wyłącznie na taki sam lub inny zalecany przez Sony.
- Niepotrzebny akumulator bezzwłocznie wyrzucaj w sposób opisany w instrukcjach.

Zasilacz sieciowy

Podłącz zasilacz sieciowy do najbliższego gniazdka ściennego (zasilania). Jeśli aparat podłączony do prądu za pomocą zasilacza sieciowego wykazuje jakiegokolwiek nieprawidłowości w działaniu, natychmiast odłącz zasilacz od gniazdka.

Klienci z Europy

Uwaga dla klientów zamieszkałych w krajach stosujących dyrektywę UE

Producent: Sony Corporation, 1-7-1 Konan Minato-ku Tokyo,
108-0075 Japonia

Zgodność produktu z normami UE: Sony Deutschland GmbH,
Hedelfinger Strasse 61, 70327 Stuttgart, Niemcy



Niniejszym Sony Corporation oświadcza, że ten sprzęt jest zgodny z zasadniczymi wymaganiami oraz pozostałymi stosownymi postanowieniami dyrektywy 1999/5/WE. Więcej informacji można znaleźć pod następującym adresem URL:
<http://www.compliance.sony.de/>

Uwaga

Jeśli statyczne ładunki elektryczne lub pole elektromagnetyczne spowodują przerwanie (niepowodzenie) trwającego przesyłu danych, uruchom ponownie aplikację lub odłącz, a następnie ponownie podłącz przewód komunikacyjny (USB itd.).

Urządzenie zostało przetestowane i uznane za zgodne z ograniczeniami określonymi w przepisach EMC (zgodności elektromagnetycznej) dotyczącymi używania przewodów połączeniowych o długości poniżej 3 m.

Pole elektromagnetyczne powstające przy określonych częstotliwościach może wpływać na obraz i dźwięk rejestrowane przez aparat.

Usuwanie zużytych baterii/akumulatorów oraz niesprawnego sprzętu elektrycznego i elektronicznego (dotyczy krajów Unii Europejskiej i innych krajów europejskich z odrębnymi systemami zbierania odpadów)



Ten symbol na produkcie, baterii/akumulatorze lub na ich opakowaniach oznacza, że produktu ani baterii/akumulatora nie można traktować jako odpadu komunalnego. Na pewnych bateriach/akumulatorach

symbol ten może być używany razem z symbolem chemicznym. Symbole chemiczne rtęci (Hg) lub ołowiu (Pb) dodaje się, gdy bateria/akumulator zawiera więcej niż 0,0005% rtęci lub 0,004% ołowiu. Odpowiednio gospodarując zużytymi produktami i bateriami/akumulatorami, można zapobiec potencjalnym negatywnym wpływom na środowisko oraz zdrowie ludzi, jakie mogłyby wystąpić w przypadku niewłaściwego obchodzenia się z tymi odpadami. Recykling materiałów pomaga chronić surowce naturalne.

W przypadku produktów, w których ze względu na bezpieczeństwo, poprawne działanie lub integralność danych wymagane jest stałe podłączenie do baterii/akumulatora, wymianę zużytej baterii lub zużytego akumulatora należy zlecać wyłącznie wykwalifikowanym serwisantom. Aby mieć pewność, że baterie/akumulatory oraz sprzęt elektryczny i elektroniczny zostaną właściwie zagospodarowane, po zakończeniu ich eksploatacji

należy dostarczyć te produkty do odpowiedniego punktu zbiórki. W przypadku pozostałych baterii/akumulatorów należy zapoznać się z odpowiednim podrozdziałem dotyczącym bezpiecznego usuwania baterii/akumulatora z produktu. Baterię/akumulator należy przekazać do odpowiedniego punktu, który zajmuje się recyklingiem zużytych baterii/akumulatorów. W celu uzyskania szczegółowych informacji na temat recyklingu produktu i baterii/akumulatora należy się skontaktować z lokalną jednostką samorządu terytorialnego, ze służbami zajmującymi się zagospodarowywaniem odpadów lub sklepem, w którym kupiono produkt lub baterię/akumulator.

Informacje na temat aparatu

Konstrukcja aparatu przewiduje połączenie ze smartfonem za pomocą Wi-Fi. Zdjęcia można wysyłać do smartfonu od razu po ich zrobieniu.

Sprawdzenie elementów zestawu

- Akumulator NP-BN (1)
- Przewód Micro USB (1)
- Pasek na rękę (1)
- Mocowanie do smartfonu (1)
- Instrukcja obsługi (niniejsza instrukcja obsługi) (1)

Nazwy głównych części

- 1 Przycisk zasilania
- 2 Mikrofon
- 3 Złącza
- 4 Przycisk RESET (Resetowanie)
- 5 Kontrolka zasilania/ładowania/filmowania
Na zielono: Zasilanie włączone
Na pomarańczowo: Ładowanie
Na czerwono: Nagrywanie filmu
- 6 Suwak regulacji zoomu
- 7 Przycisk spustu migawki

Informacje na temat aparatu (cd.)

8 Panel wyświetlacza

 : Wskazuje, że karta pamięci nie jest włożona

 : Wskazuje pozostały poziom naładowania akumulatora

Wi-Fi : Wskazuje ustawienia Wi-Fi

 : Pojedyncze połączenie (domyślnie)

 : Połączenie multi

 : Wi-Fi wyłączone

9 Przycisk Wi-Fi

10 Gniazdo statywu

11 Zaczep do paska na rękę

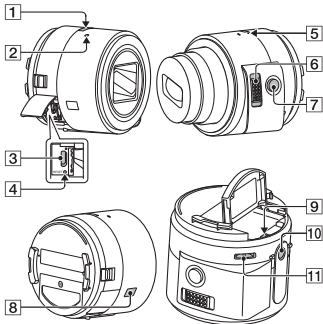

Ładowanie akumulatora

Przed użyciem aparatu naładuj akumulator. W celu ładowania podłącz aparat do komputera za pomocą przewodu Micro USB (w zestawie).



- Podczas ładowania akumulatora aparat musi być wyłączony.
- Jeśli nie masz komputera, użyj zasilacza AC-UD10 (do kupienia osobno).

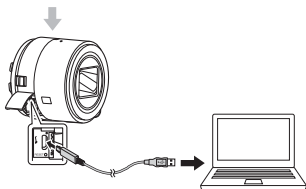

Wkładanie karty pamięci

Przed rozpoczęciem robienia zdjęć włóż kartę pamięci microSD (do kupienia osobno) lub Memory Stick Micro™ (M2) (do kupienia osobno).

Uwaga: Upewnij się, że wkładasz kartę pamięci właściwą stroną we właściwym kierunku.

- Kart pamięci używa się do zapisywania zdjęć o wielkości [20M] (ustawienie domyślne) i wideo.

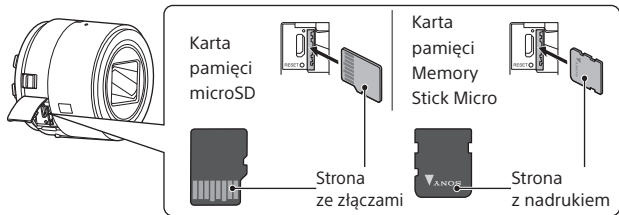

Instalowanie aplikacji PlayMemories Mobile™

PL

Przed rozpoczęciem korzystania z aparatu zainstaluj aplikację PlayMemories Mobile na smartfonie. Jeśli aplikacja PlayMemories Mobile jest już zainstalowana, zaktualizuj ją do najnowszej wersji.



Szczegółowe informacje na temat aplikacji PlayMemories Mobile znajdziesz w witrynie pomocy technicznej:

<http://www.sony.net/pmm/>



■ Android

Wyszukaj aplikację PlayMemories Mobile w Google Play i ją zainstaluj.



■ iPhone

Wyszukaj aplikację PlayMemories Mobile w App Store i ją zainstaluj.



Łączenie aparatu ze smartfonem przez Wi-Fi

Metoda łączenia może być różna – zależy to od typu smartfonu. Potwierdź typ smartfonu i połącz przez Wi-Fi.

Android (bez obsługi NFC)

- ① Włącz aparat.
- ② Uruchom aplikację PlayMemories Mobile na smartfonie.
- ③ Wybierz identyfikator SSID wydrukowany na etykiecie z tyłu pokrywy akumulatora aparatu.
- ④ Wprowadź hasło wydrukowane na tej samej etykiecie (tylko za pierwszym razem).



Android (z obsługą NFC)

- ① Zetknij symbol N na smartfonie z **N** (symbol N) na aparacie.
 Przy włączonym zasilaniu:
 Dotykaj (przez 1-2 sekundy) bez poruszania, dopóki PlayMemories Mobile się nie uruchomi.
 Przy wyłączonym zasilaniu: Stykaj aparat ze smartfonem, dopóki obiektyw aparatu się nie wysunie.

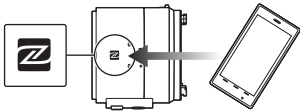

Łączenie aparatu ze smartfonem przez Wi-Fi (cd.)

iPhone

- 1 Włącz aparat.
- 2 Na smartfonie wybierz [Settings], a następnie wybierz [Wi-Fi].
- 3 Wybierz identyfikator SSID wydrukowany na etykiecie z tyłu pokrywy akumulatora aparatu.
- 4 Wprowadź hasło wydrukowane na tej samej etykiecie (tylko za pierwszym razem).
- 5 Potwierdź połączenie z SSID aparatu.
- 6 Wróć do ekranu głównego i uruchom aplikację PlayMemories Mobile.



Przyczepianie aparatu do smartfonu

Najpierw przyczep do aparatu mocowanie do smartfonu (w zestawie), a następnie przyczep aparat do smartfonu.

- ① Przyczep aparat do mocowania.
Włóż aparat w szczelinę mocowania, zrównaj ze sobą białe oznaczenia, a następnie obróć mocowanie, aż kliknie.

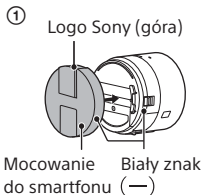

Przyczepianie aparatu do smartfonu (cd.)

- ② Otwórz zaczepy mocowania.
- ③ Wsuń zaczepy i przyczep aparat do smartfonu.
 - Nie machaj aparatem z przyczepionym smartfonem, ponieważ smartfon może się wysunąć z mocowania.
 - Mocując smartfon, upewnij się, że nie są naciśnięte żadne jego przyciski.

②

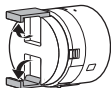

③

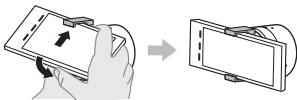

Robienie zdjęć

- ① Uruchom aplikację PlayMemories Mobile na smartfonie.
- ② Rób zdjęcia, naciskając przycisk spustu migawki na aparacie lub w aplikacji PlayMemories Mobile.

Zdjęcia o wielkości [2M] są automatycznie przesyłane do smartfonu, na którego ekranie wyświetla się ich podgląd. Zdjęcia o wielkości [20M] są zapisywane na karcie pamięci aparatu (ustawienie domyślne).

Ekran aplikacji

PlayMemories Mobile*

- ① Przelączenie trybów robienia zdjęć/filmowania
- ② Przycisk spustu migawki/filmu
- ③ Ustawienia
- ④ Przelączenie między zdjęciami/filmami
- ⑤ Zoom

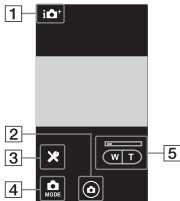

Wyłączanie

- ① Wyłącz aplikację PlayMemories Mobile, aby powrócić do ekranu głównego.
- ② Wyłącz aparat.
 - Jeśli wyłączysz aparat, zanim wyłączysz aplikację PlayMemories Mobile, wyświetli się komunikat o błędzie. Nie oznacza to nieprawidłowego działania.
 - * W kolejnych wersjach aplikacji wyświetlany ekran może zostać zmieniony bez powiadomienia.

Więcej informacji znajduje się w Przewodniku

Przewodnik to dokument online.
Przewodnik zawiera środki
ostrożności i szczegółowe
informacje na temat ustawień
i obsługi aplikacji
PlayMemories Mobile.

http://rd1.sony.net/help/ilc/1440/h_zz/

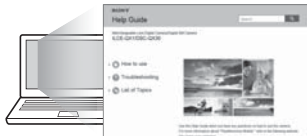

Pytania i odpowiedzi

Dlaczego aparat się nie ładuje?

- Wyłącz zasilanie.

Dlaczego kontrolka zasilania miga na czerwono?

- Karta pamięci nie jest poprawnie włożona. Włóż kartę pamięci w prawidłowym kierunku (patrz „Wkładanie karty pamięci”).

Jak poprawić niewłaściwą datę lub godzinę?

- Po nawiązaniu połączenia Wi-Fi między aparatem i smartfonem data i godzina aparatu zostaną automatycznie ustawione na te w smartfonie.

Jak przywrócić ustawienie domyślne?

- Włącz aparat, a następnie naciśnij przycisk RESET.

Jak zmienić ustawienia, takie jak wielkość zdjęcia?

- Zmiany można wprowadzić na ekranie ustawień aplikacji PlayMemories Mobile.

Jak wyświetlić liczbę zrobionych zdjęć lub ustawienia Wi-Fi?

- Szczegółowych informacji na ten temat poszukaj w rozdziale „Dane techniczne” tego dokumentu lub w „Przewodniku (w formacie HTML)”.

Dlaczego aparat sam się nagle włączył?

- Jeśli smartfon z obsługą NFC znajdzie się w pobliżu aparatu, może się on przypadkowo włączyć. Nie oznacza to nieprawidłowego działania.

Dlaczego nagrane filmy nie są przesyłane do smartfonu?

- Filmy są nagrywane na karcie pamięci, ale nie są automatycznie przesyłane.

Dlaczego muszę znowu podać hasło?

- W zależności od modelu smartfonu, może być konieczne ponowne podanie hasła, nawet jeśli było wcześniej ustalone. W takiej sytuacji wykonaj jeszcze raz operację łączenia (patrz „Łączenie aparatu ze smartfonem przez Wi-Fi”).

Dane techniczne

Zasilanie: Akumulator NP-BN, 3,6 V

Pobór mocy (w trybie robienia zdjęć/filmowania): 1,4 W

Maksymalne napięcie ładowania: 4,2 V prądu stałego

Maksymalny prąd ładowania: 0,9 A

Żywotność akumulatora i liczba zdjęć, które można zrobić

	Żywotność akumulatora	Liczba zdjęć
Robienie zdjęć	-	Okolo 200 zdjęć
Filmowanie	Okolo 25 min	-
Ciągłe filmowanie	Okolo 45 min	-

- Liczba opiera się na standardzie Camera & Imaging Products Association.
- Powyższa liczba może być różna – zależy to od typu smartfonu i sposobu korzystania z niego.

Znaki towarowe

- **Cyber-shot**, Cyber-shot™, Memory Stick™,  MEMORY STICK™, Memory Stick Micro, **MEMORY STICK MICRO**, PlayMemories Home są znakami towarowymi lub zastrzeżonymi znakami towarowymi spółki Sony Corporation.
- Logo microSDXC jest znakiem towarowym spółki SD-3C, LLC.
- Android oraz Google Play są znakami towarowymi lub zastrzeżonymi znakami towarowymi firmy Google Inc.
- Wi-Fi, logo Wi-Fi, Wi-Fi PROTECTED SET-UP są znakami towarowymi lub zastrzeżonymi znakami towarowymi firmy Wi-Fi Alliance.
- Symbol N jest znakiem towarowym lub zarejestrowanym znakiem towarowym NFC Forum, Inc. w Stanach Zjednoczonych i innych krajach.
- Ponadto nazwy systemów i produktów zamieszczone w niniejszym podręczniku są, na ogół, znakami towarowymi lub zastrzeżonymi znakami towarowymi ich twórców lub producentów. Nie w każdym z takich przypadków towarzyszy im w podręczniku symbol™ lub®.



Uwagi o korzystaniu z aparatu

Uwagi o korzystaniu z aparatu

- Przyczepiając mocowanie do smartfonu do aparatu, uważaj, aby nie przyszczypać palca.
- Po przyłączeniu aparatu do smartfonu nie trzymaj za sam smartfon. Mocowanie może odpaść ze smartfonu. Trzymaj za korpus aparatu.

Temperatura aparatu

Aparat i akumulator mogą się rozgrzać wskutek ciągłej pracy, ale nie jest to usterka.

Informacje dotyczące ochrony przed przegrzaniem

Przy pewnych temperaturach aparatu i akumulatora funkcja nagrywania filmów może nie działać lub aparat może zostać automatycznie prewencyjnie wyłączony.

W takiej sytuacji wyłącz zasilanie i poczekaj, aż aparat i akumulator ostygną. Jeśli włączysz zasilanie, zanim aparat i akumulator wystarczająco ostygną, może się ono znowu wyłączyć lub filmowanie nie będzie możliwe.

Informacje o zabezpieczeniach w produktach obsługujących bezprzewodową sieć LAN

Należy się upewnić, że do komunikacji między urządzeniami zawsze używa się zabezpieczonej sieci bezprzewodowej. Zapobiega to przejęciu danych i możliwości sterowania urządzeniami, nieupoważnionemu dostępowi osób trzecich i wykorzystaniu innych błędów. W trakcie korzystania z funkcji sieci bezprzewodowej należy mieć włączone zabezpieczenia. Firma Sony nie udziela żadnej gwarancji i nie ponosi odpowiedzialności za jakiegokolwiek szkody, które mogą być wynikiem stosowania niewystarczających zabezpieczeń lub korzystania z funkcji sieci bezprzewodowej.

Używanie i dbałość

Unikaj nieostrożnego obchodzenia się, rozmontowywania, samodzielnego modyfikowania, uderzania czy narażania na wstrząsy, na przykład wskutek uderzenia młotkiem, upuszczenia na twarde podłoże lub nadepnięcia na produkt. Szczególnie uważaj na obiektyw i soczewki.

Więcej informacji o tym produkcie oraz odpowiedzi na często zadawane pytania można znaleźć w naszej witrynie pomocy technicznej.

<http://www.sony.net/>



4546358120

©2014 Sony Corporation