

Digitalni fotoaparāt

Upute za rukovanje



„Priručnik“ (mrežni priručnik)

U dokumentu „Priručnik“ potražite detaljne upute o mnogim funkcijama fotoaparata.

http://rd1.sony.net/help/dsc/1515/h_zz/

Cyber-shot

Saznajte više o fotoaparatu („Priručnik”)



„Priručnik” je mrežni priručnik. „Priručnik” možete čitati na računaru ili pametnom telefonu.

U njemu potražite detaljne upute o mnogim funkcijama fotoaparata.

URL:

http://rd1.sony.net/help/dsc/1515/h_zz/



Pregled vodiča

Fotoaparat je opremljen ugrađenim vodičem s uputama.





Vodič kroz fotoap.

Na fotoaparatu se prikazuju objašnjenja za stavke MENU/Fn (funkcija) i vrijednosti postavki.





- 1 Pritisnite gumb MENU ili gumb Fn (funkcija).
- 2 Odaberite željenu stavku, a zatim pritisnite gumb ?/🗑️ (Vodič kroz fotoap./brisanje)

Savjet za snimanje

Fotoapararat prikazuje savjete za snimanje za odabrani način snimanja.

- ① Pritisnite gumb  (Vodič kroz fotoap./brisanje) u načinu snimanja.
- ② Odaberite željeni savjet za snimanje i pritisnite  na kotačiću za upravljanje.

Prikazuje se savjet za snimanje.

- Možete se pomicati po zaslonu pomoću strelica / i mijenjati savjete za snimanje pomoću strelica /.

Vlasnikova evidencija

Broj modela i serijski brojevi nalaze se na dnu. Upišite serijski broj na mjesto u nastavku. Ti će vam brojevi trebati prilikom kontaktiranja s prodavačem proizvoda tvrtke Sony u vezi s ovim proizvodom.

Broj modela WW247506 (DSC-HX90V)
WW408340 (DSC-HX90)
WW220188 (DSC-WX500)

Serijski broj _____

Broj modela AC-UB10C/AC-UB10D

Serijski broj _____

UPOZORENJE

Kako biste smanjili rizik od požara ili strujnog udara, ne izlažite uređaj kiši ili vlazi.

VAŽNE SIGURNOSNE UPUTE

-SAČUVAJTE OVE UPUTE

OPASNOST

DA BISTE SMANJILI RIZIK OD POŽARA ILI STRUJNOG UDARA, PAŽLJIVO SLIJEDITE OVE UPUTE

Ako oblik utikača ne odgovara strujnoj utičnici, upotrijebite dodatni adapter za utikač čija je konfiguracija odgovarajuća za strujnu utičnicu.

I Komplet baterija

Ako se kompletom baterija pogrešno rukuje, može eksplodirati, izazvati požar ili čak kemijske opekline. Pridržavajte se sljedećih mjera opreza.

- Ne rastavljajte.
- Ne razbijajte i ne izlažite komplet baterija udarcima ili sili, na primjer udarcima čekića te pazite da vam ne ispadne i da ga ne nagazite.
- Nemojte izazivati kratki spoj i nemojte dopustiti da metalni predmeti dođu u dodir s priključcima baterije.
- Ne izlažite visokim temperaturama iznad 60 °C, na primjer ostavljanjem na izravnom sunčevom svjetlu ili u automobilu parkiranim na suncu.
- Nemojte spaljivati ili bacati u vatru.
- Nemojte rukovati litij-ionskom baterijom ako je oštećena ili curi.
- Obavezno punitite komplet baterija originalnim punjačem baterija Sony ili uređajem koji služi za punjenje kompleta baterija.
- Držite komplet baterija izvan dohvata male djece.
- Držite komplet baterija na suhom.
- Zamijenite samo jednakom ili odgovarajućom vrstom proizvoda koju preporučuje tvrtka Sony.
- Upotrijebljeni komplet baterija pravovremeno odložite, kao što je opisano u uputama.

I Adapter za izmjeničnu struju

Pri upotrebi adaptera za izmjeničnu struju služite se zidnom utičnicom u blizini. Odmah isključite adapter za izmjeničnu struju iz zidne utičnice ako dođe do ikakvih smetnji pri upotrebi uređaja.

I Napomena za kupce u državama u kojima se primjenjuju direktive EU.

Proizvođač: Sony Corporation, 1-7-1 Konan Minato-ku Tokio, 108-0075 Japan

Za informacije o usklađenosti proizvoda sa zakonodavstvom EU-a:

Sony Deutschland GmbH, Hedelfinger Strasse 61, 70327 Stuttgart, Njemačka



Ovime tvrtka Sony Corporation izjavljuje da je ova oprema u skladu s osnovnim zahtjevima i relevantnim odredbama direktive 1999/5/EZ. Dodatne informacije potražite na sljedećoj URL adresi:
<http://www.compliance.sony.de/>

I Napomena

Ako se zbog statičkog elektriciteta ili elektromagnetskih smetnji prijenos podataka ne dovrši do kraja (neuspješan prijenos), ponovno pokrenite aplikaciju ili isključite i ponovno priključite komunikacijski kabel (USB itd.).

Ovaj je proizvod ispitan i utvrđeno je da je u skladu s ograničenjima propisanim odredbom EMC za upotrebu kabela za povezivanje kraćih od 3 metra.

Elektromagnetska polja na određenim frekvencijama mogu utjecati na sliku i zvuk ove jedinice.

I Zbrinjavanje iskorištenih baterija te električne i elektroničke opreme (primjenjivo u Europskoj uniji i drugim europskim državama s odvojenim sustavima za prikupljanje otpada)



Ovaj simbol na proizvodu, bateriji ili na pakiranju označava da se proizvod i baterija ne smiju odlagati kao kućanski otpad. Na određenim baterijama ovaj se simbol može pojaviti u kombinaciji s kemijskim simbolom. Kemijski simbol za živu (Hg) ili olovo (Pb) dodan je ako baterija sadrži više od 0,0005% žive ili 0,004% olova. Pravilnim zbrinjavanjem proizvoda i baterija pridonosite sprječavanju mogućih negativnih posljedica za okoliš i ljudsko zdravlje do kojih bi moglo

doći neispravnim zbrinjavanjem otpada. Recikliranje materijala pomaže u očuvanju prirodnih resursa.

U slučaju da proizvodi iz sigurnosnih, izvedbenih ili razloga integriteta podataka zahtijevaju trajno povezivanje s baterijom, tu bateriju može zamijeniti samo ovlašteno servisno osoblje. Da biste omogućili pravilno postupanje s baterijom te električnom i elektroničkom opremom, proizvode po isteku vijeka trajanja odložite na odgovarajuće odlagalište za recikliranje električne i elektroničke opreme. Za sve ostale baterije pogledajte odjeljak o tome kako sigurno ukloniti bateriju iz proizvoda. Bateriju odložite na odgovarajuće odlagalište za recikliranje iskorištenih baterija. Dodatne informacije o recikliranju ovog proizvoda ili baterije zatražite od lokalne gradske uprave, komunalne službe za zbrinjavanje otpada ili u trgovini u kojoj ste kupili proizvod ili bateriju.

Provjera isporučениh artikala

Broj u zagradi označava broj komada.

- Fotoaparat (1)
- Komplet baterija s mogućnošću ponovnog punjenja NP-BX1 (1)
- Mikro USB kabel (1)
- Adapter za izmjeničnu struju AC-UB10C/UB10D (1)
- Kabel za napajanje (mrežni vod) (ne isporučuje se u SAD-u i Kanadi) (1)
- Traka za nošenje oko ručnog zgloba (1)
- Upute za rukovanje (ovaj priručnik) (1)
- Vodič za Wi-Fi vezu/povezivanje jednim dodirrom (NFC) (1)
U vodiču su objašnjene funkcije koje zahtijevaju Wi-Fi vezu.

Pojedinosti o funkcijama Wi-Fi veze/povezivanja jednim dodirrom (NFC) potražite u „Vodiču za Wi-Fi vezu/povezivanje jednim dodirrom (NFC)” (priloženo) ili „Priručnik” (str. 2).

O postavkama jezika

Prije upotrebe kamere, po potrebi promijenite jezik zaslona (str. 18).

O ilustracijama

Ilustracije upotrijebljene u ovom priručniku prikazuju DSC-HX90V, izuzev ako je drukčije naznačeno.

Identifikacija dijelova

DSC-HX90V/HX90

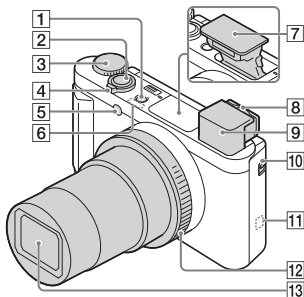

- 1 Gumb ON/OFF (napajanje)
- 2 Gumb zatvarača
- 3 Birač načina rada
i (Inteligentno autom.)/
i+ (Superior automatsko)/
P (Programirana automatika)/
A (Prioritet otv. blende)/
S (Prioritet zatvarača)/
M (Ručna ekspozicija)/
MR (Pozivanje memorije)/
⌘ (Videozapis)/
i (i-Panoramsko snimanje)/
SCN (Odabir scene)
- 4 Za snimanje: ručica W/T (zumiranje)
Za gledanje: Ručica **⌘** (kazalo)/ručica zuma reprodukcije
- 5 Žaruljica samooskidača/AF osvjetljivač
- 6 GPS prijemnik (ugrađeni, samo DSC-HX90V)

- 7 Bljeskalica
 - Nemojte pokrivati bljeskalicu prstom.
 - Kada upotrebljavate bljeskalicu, pomaknite prekidač ⚡ (iskakanje bljeskalice). Ako ne upotrebljavate bljeskalicu, pritisnite je ručno.

- 8 Ručica za prilagodbu dioptra
- 9 Tražilo

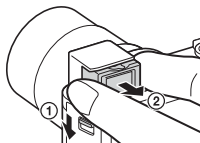

- Kada upotrebljavate tražilo, pomaknite prekidač za iskakanje tražila nadolje (1), a zatim izvucite okular iz tražila tako da klikne (2).
 - Kada gledate u tražilo, aktivira se način tražila, a kada odmaknete lice od tražila, način prikaza vraća se u način monitora.
- 10 Prekidač za iskakanje tražila
 - 11 **N** (oznaka N)
 - Dodirnite ovu oznaku kada spajate fotoaparat s pametnim telefonom koji je opremljen funkcijom NFC.
 - NFC (Near Field Communication) je međunarodni standard tehnologije za bežičnu komunikaciju kratkog dometa.

- 12 Prsten za upravljanje
- 13 Objektiv

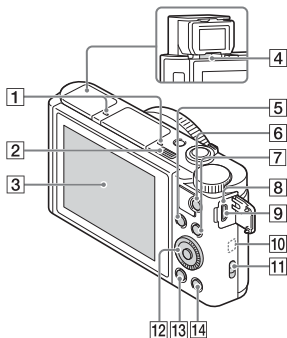

- 1** Mikrofon
- 2** Prekidač ⚡ (iskakanje bljeskalice)
- 3** Monitor
 - Možete namjestiti monitor tako da stoji pod kutom koji omogućuje jednostavno gledanje te snimati fotografije iz niskog kuta ili autoportrete, a da pri tom možete gledati monitor.

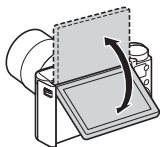

- 4** Senzor okulara
- 5** Za snimanje: gumb Fn (funkcija)
Za gledanje: Gumb (Poš. na Smartphone)
- 6** Gumb MOVIE (videozapis)
- 7** Gumb MENU

- 8** Žaruljica punjenja
- 9** Multi/Mikro USB terminal
 - Podržava uređaje kompatibilne s mikro USB uređajem.
- 10** Wi-Fi antena (ugrađena)
- 11** Kukica za traku
- 12** Kotačić za upravljanje
- 13** Gumb (reprodukcija)
- 14** Gumb (Vodič kroz fotoap./brisanje)

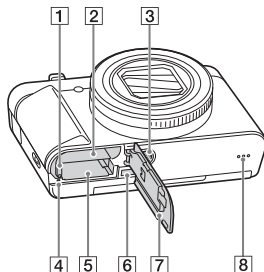

- 1** Ručica za zaključavanje baterije
- 2** Utor za umetanje baterije
- 3** Rupa priključka za tronožac
 - Upotrebjavajte tronožac s vijkom kraćim od 5,5 mm. U protivnom nećete moći pričvrstiti fotoaparat i može doći do oštećenja fotoaparata.
- 4** Pristupna žaruljica
- 5** Utor memorijske kartice
- 6** HDMI mikro priključak
- 7** Poklopac baterije/memorijske kartice
- 8** Zvučnik

DSC-WX500

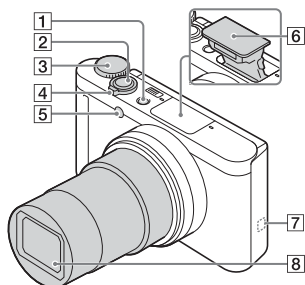



- 1** Gumb ON/OFF (napajanje)
- 2** Gumb zatvarača
- 3** Birač načina rada
iA (Inteligentno autom.)/
iA+ (Superior automatsko)/
P (Programirana automatika)/
A (Prioritet otv. blende)/
S (Prioritet zatvarača)/
M (Ručna ekspozicija)/
MR (Pozivanje memorije)/
REC (Videozapis)/
iP (i-Panoramsko snimanje)/
SCN (Odabir scene)

- 4** Za snimanje: ručica W/T (zumiranje)

Za gledanje: Ručica  (kazalo)/zumiranje reprodukcije

- 5** Žaruljica samooskidača/ AF osvjetljivač

- 6** Bljeskalica
 - Nemojte pokrivati bljeskalicu prstom.
 - Kada upotrebljavate bljeskalicu, pomaknite prekidač  (iskakanje bljeskalice). Ako ne upotrebljavate bljeskalicu, pritisnite je ručno.

- 7**  (oznaka N)

- Dodirnite ovu oznaku kada spajate fotoaparata s pametnim telefonom koji je opremljen funkcijom NFC.
- NFC (Near Field Communication) je međunarodni standard tehnologije za bežičnu komunikaciju kratkog dometa.

- 8** Objektiv

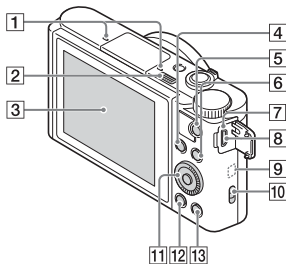





- 1** Mikrofon

- 2** Prekidač  (iskakanje bljeskalice)

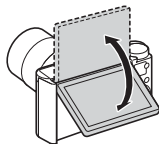
- 3** Monitor

- Možete namjestiti monitor tako da stoji pod kutom koji omogućuje jednostavno gledanje te snimati fotografije iz niskog kuta ili autoportrete, a da pri tom možete gledati monitor.



- 4** Za snimanje: gumb Fn (funkcija)
Za gledanje: gumb  (Poš. na Smartphone)
- 5** Gumb MOVIE (videozapis)
- 6** Gumb MENU
- 7** Žaruljica punjenja
- 8** Multi/Mikro USB terminal
 - Podržava uređaje kompatibilne s mikro USB uređajem.
- 9** Wi-Fi antena (ugrađena)
- 10** Kukica za traku
- 11** Kotačić za upravljanje
- 12** Tipka  (reprodukcija)
- 13** Gumb  (Vodič kroz fotoap./brisanje)

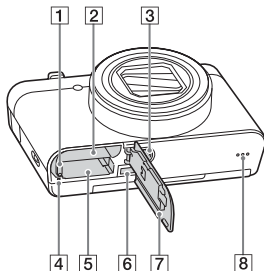

- 1** Ručica za zaključavanje baterije
- 2** Utor za umetanje baterije
- 3** Rupa priključka za tronožac
 - Upotrebljavajte tronožac s vijkom kraćim od 5,5 mm. U protivnom nećete moći pričvrstiti fotoaparat i može doći do oštećenja fotoaparata.
- 4** Pristupna žaruljica
- 5** Utor memorijske kartice
- 6** HDMI mikro priključak
- 7** Poklopac baterije/memorijske kartice
- 8** Zvučnik

Umetanje kompleta baterija

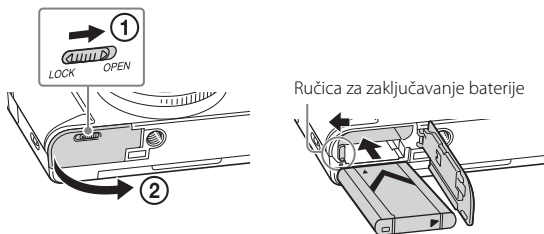

1 Otvorite poklopac.

2 Umetnite komplet baterija.

- Umetnite komplet baterija dok držite pritisnutu ručicu za zaključavanje baterije kao na slici. Provjerite je li ručica za zaključavanje baterije zaključana nakon umetanja.
- Zatvaranje poklopca s neispravno umetnutom baterijom može oštetiti fotoaparatus.

Punjenje kompleta baterija

**Za korisnike u SAD-u
i Kanadi**

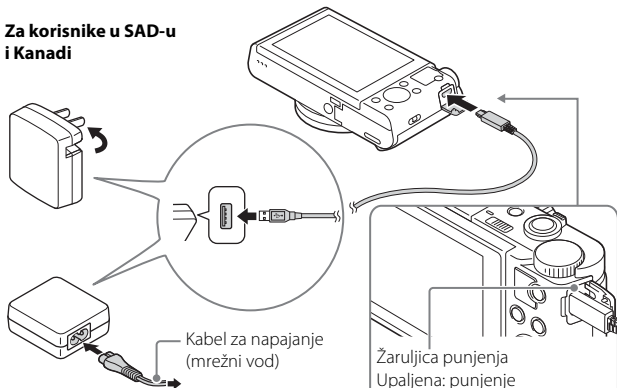

**Za korisnike u drugim državama/
regijama osim SAD-a i Kanade**

Žaruljica punjenja
Upaljena: punjenje
Off: punjenje završeno
Treperi:
pogreška punjenja ili
je punjenje privremeno
zaustavljeno jer temperatura
fotoaparata nije unutar
zadanog raspona

- 1 Priključite kameru na adapter za izmjeničnu struju (priloženo) pomoću mikro USB kabela (priloženo).
- 2 Priključite adapter za izmjeničnu struju u zidnu utičnicu.
Žaruljica punjenja svijetli narančasto i punjenje započinje.
 - Isključite fotoaparat dok puniti bateriju.
 - Komplet baterija možete napuniti čak i kada je djelomično napunjen.
 - Dok žaruljica punjenja treperi i punjenje nije završeno, uklonite i ponovno umetnite komplet baterija.

Napomene

- Ako žaruljica punjenja na fotoaparatu treperi kada je adapter za izmjeničnu struju uključen u zidnu utičnicu, to znači da je punjenje privremeno zaustavljeno jer je temperatura izvan preporučenog raspona. Punjenje se nastavlja kada se temperatura vrati unutar odgovarajućeg raspona. Preporučujemo vam da komplet baterija puniti pri temperaturi okoline od 10 °C do 30 °C.
- Ako je odjeljak terminala baterije prljav, komplet baterija neće se učinkovito puniti. U tom slučaju lagano obrišite prašinu mekom krpom ili štapićem za uši kako biste očistili odjeljak terminala baterije.
- Priključite adapter za izmjeničnu struju (priloženo) u najbližu zidnu utičnicu. Ako dođe do smetnji pri upotrebi adaptera za izmjeničnu struju, odmah ga isključite iz zidne utičnice kako biste isključili izvor napajanja.
- Nakon završetka punjenja isključite adapter za izmjeničnu struju iz zidne utičnice.
- Upotrebljavajte samo originalne komplete baterija, mikro USB kabel (priloženo) i adapter za izmjeničnu struju (priloženo) marke Sony.
- Adapter za izmjeničnu struju AC-UD11 (prodaje se zasebno) nije dostupan u svim državama/regijama.

■ Vrijeme punjenja (potpuno punjenje)

Vrijeme punjenja je oko 230 min. ako upotrebljavate adapter za izmjeničnu struju (priloženo).

Napomene

- Gore navedeno vrijeme punjenja vrijedi za punjenje potpuno ispražnjenog kompleta baterija pri temperaturi od 25 °C. Punjenje može potrajati duže ovisno o okolnostima upotrebe i uvjetima.

■ Punjenje priključivanjem na računalo

Komplet baterija može se puniti priključivanjem fotoaparata na računalo pomoću mikro USB kabela. Spojite fotoaparat na računalo dok je fotoaparat isključen.

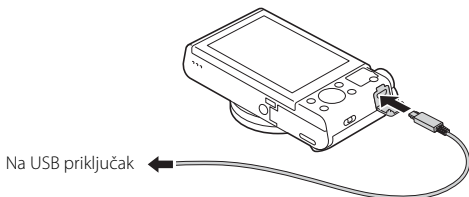

- Ako priključite fotoaparat na računalo dok je napajanje uključeno, baterija se neće puniti, ali fotoaparat će se napajati iz računala, što vam omogućuje uvoz slika na računalo bez bojazni od pražnjenja baterije.

Napomene

- Ako je fotoaparat spojen s prijenosnim računalom koje nije spojeno s izvorom napajanja, razina se baterije prijenosnog računala smanjuje. Ne puniti dulje vrijeme.
- Kada je između računala i fotoaparata uspostavljena USB veza, nemojte uključivati/isključivati ili ponovno pokretati računalo ili pokretati računalo iz stanja pripravnosti. To može uzrokovati kvar fotoaparata. Prije uključivanja/isključivanja, ponovnog pokretanja ili pokretanja računala iz stanja pripravnosti, isključite fotoaparat iz računala.
- Punjenje pomoću ručno složenih ili prilagođenih računala nije zajamčeno.

■ Trajanje baterije i broj slika koje se mogu snimiti i reproducirati

DSC-HX90V/HX90:

		Vijek trajanja baterije	Broj slika
Snimanje (fotografije)	Monitor	—	Pribl. 390 slika
	Tražilo	—	Pribl. 360 slika
Uobičajeno snimanje videozapisa	Monitor	Pribl. 70 min.	—
	Tražilo	Pribl. 75 min.	—
Neprekidno snimanje videozapisa	Monitor	Pribl. 105 min.	—
	Tražilo	Pribl. 115 min.	—
Pregledavanje (fotografije)		Pribl. 290 min.	Pribl. 5800 slika

DSC-WX500:

		Vijek trajanja baterije	Broj slika
Snimanje (fotografije)		—	Pribl. 400 slika
Uobičajeno snimanje videozapisa		Pribl. 75 min.	—
Neprekidno snimanje videozapisa		Pribl. 110 min.	—
Pregledavanje (fotografije)		Pribl. 330 min.	Pribl. 6600 slika

Napomene

- Gore navedeni broj slika vrijedi kada je komplet baterija potpuno napunjen. Broj slika može se smanjiti ovisno o uvjetima upotrebe.
- Broj slika koje se mogu snimiti vrijedi za snimanje u sljedećim uvjetima:
 - Upotreba medija Sony Memory Stick PRO Duo™ (Mark2) (prodaje se zasebno)
 - Komplet baterija upotrebljava se pri temperaturi okoline od 25 °C
 - Opcija [GPS uklj./isklj.] postavljena je na [Isključeno] (samo DSC-HX90V)
 - Opcija [Kvaliteta zaslona] postavljena je na [Standardno]
- Broj za „Snimanje (fotografije)” temelji se na standardu CIPA i vrijedi za snimanje u sljedećim uvjetima:
(CIPA: Camera & Imaging Products Association)
 - Opcija DISP postavljena je na [Prikaz svih info.].
 - Jedno snimanje svakih 30 sekundi.
 - Zum se naizmjenično prebacuje između krajeva W i T.
 - Bljeskalica se aktivira jednom svaka dva puta.
 - Napajanje se uključuje i isključuje jednom nakon svakih deset snimanja.

- Brojevi minuta za snimanje videozapisa temelje se na standardu CIPA i vrijede za snimanje u sljedećim uvjetima:
 - [📹] Postavka snim.]: 60i 17M(FH)/50i 17M(FH)
 - Uobičajeno snimanje videozapisa: Trajanje baterije ovisi o uzastopnom pokretanju/zaustavljanju snimanja, zumiranju, uključivanju/isključivanju i sl.
 - Neprekidno snimanje videozapisa: trajanje baterije temelji se na neprekidnom snimanju dok se ne dosegne ograničenje (29 minuta), a zatim se nastavlja ponovnim pritiskom gumba MOVIE. Ostale se funkcije, primjerice zumiranje, ne upotrebljavaju.

■ Napajanje

Za napajanje fotoaparata tijekom snimanja i reprodukcije slike bez upotrebe baterije možete snimati ili reproducirati pomoću adaptera za izmjeničnu struju AC-UD10 (prodaje se zasebno) ili AC-UD11 (prodaje se zasebno).

Napomene

- Snimati i reproducirati slike možete i pomoću napajanja s baterije kada je priloženi adapter za izmjeničnu struju povezan s fotoaparatom. Kada se baterija potroši, fotoaparat se isključi.

Umetanje memorijske kartice (prodaje se zasebno)

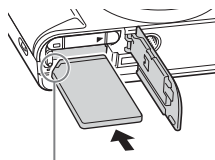
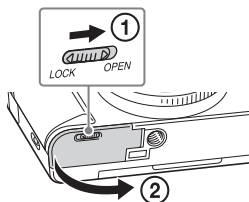

Pazite da kosi kut bude okrenut na pravu stranu.

1 Otvorite poklopac.

2 Umetnite memorijsku karticu.

- Umetnite memorijsku karticu tako da sjedne na mjesto pazeći pri tome da kosi kut bude okrenut na stranu kao na slici.

3 Zatvorite poklopac.

Memorijske kartice koje se mogu upotrebljavati

Memorijska kartica	Za fotografije	Za videozapise		
		MP4	AVCHD	XAVC S
Memory Stick PRO Duo	✓	✓	✓ (samo Mark2)	—
Memory Stick PRO-HG Duo™	✓	✓	✓	—
Memory Stick Micro™ (M2)	✓	✓	✓ (samo Mark2)	—
SD memorijska kartica	✓	✓ ^{*1}	✓ ^{*1}	—
SDHC memorijska kartica				
SDXC memorijska kartica	✓	✓ ^{*1}	✓ ^{*1}	✓ ^{*2}
microSD memorijska kartica	✓	✓ ^{*1}	✓ ^{*1}	—
microSDHC memorijska kartica				
microSDXC memorijska kartica	✓	✓ ^{*1}	✓ ^{*1}	✓ ^{*2}

^{*1} SD klasa brzine 4: **CLASS 4** ili brža ili UHS klasa brzine 1: **U1** ili brža

^{*2} Memorijske kartice koje ispunjavaju sve sljedeće uvjete:

- Kapacitet od 64 GB ili veći
 - SD klasa brzine 10: **CLASS 10** ili UHS klasa brzine 1: **U1** ili brža
- Pojediniosti o broju snimljenih fotografija i mogućem trajanju videozapisa potražite na stranicama od 32 do 33. U tablicama potražite memorijsku karticu odgovarajućeg kapaciteta.

Napomene

- Ne jamčimo da će sve memorijske kartice ispravno funkcionirati. U slučaju memorijskih kartica koje nije proizvela tvrtka Sony, obratite se proizvođaču tih proizvoda.
- Prilikom korištenja medija Memory Stick Micro medij ili microSD memorijskih kartica s ovim fotoaparatom provjerite koristite li odgovarajući adapter.

Uklanjanje memorijske kartice/kompleta baterija

Memorijska kartica: jednom gurnite memorijsku karticu unutra da biste je izbacili.

Komplet baterija: klizno pomaknite ručicu za zaključavanje baterije.

Nemojte ispustiti komplet baterija.

Napomene

- Nikada ne uklanjajte memorijsku karticu/komplet baterija kada pristupna žaruljica (stranica 8, 10) svijetli. To može oštetiti podatke na memorijskoj kartici.

Postavljanje jezika i sata

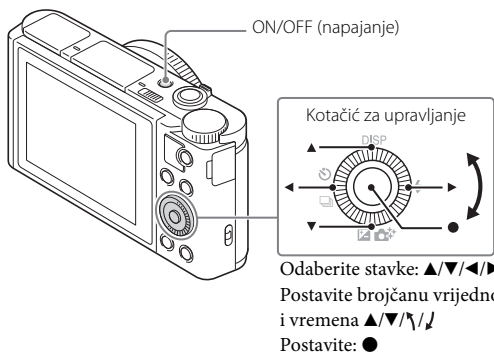

- 1** Pritisnite gumb ON/OFF (napajanje).
Kada prvi put uključite fotoaparat, prikazuje se zaslon s postavkama jezika.
 - Može proći neko vrijeme prije nego što se uključi napajanje i omogući rad.
- 2** Odaberite željeni jezik, a zatim pritisnite ● na kotačiću za upravljanje.
Prikazat će se zaslon s postavkama datuma i vremena.
- 3** Provjerite je li na zaslonu odabrano [Unos], a zatim pritisnite ●.

- 4 Odaberite željenu geografsku lokaciju prema uputama na zaslonu, a zatim pritisnite ●.
- 5 Postavite [Ljetno vrijeme], [Datum/Vrijeme], [Format datuma], a zatim pritisnite ●.
 - Kada postavljate [Datum/Vrijeme], ponoć je 12:00 AM, a podne je 12:00 PM.
- 6 Provjerite je li odabrana opcija [Unos], a zatim pritisnite ●.

Snimanje fotografija/videozapisa

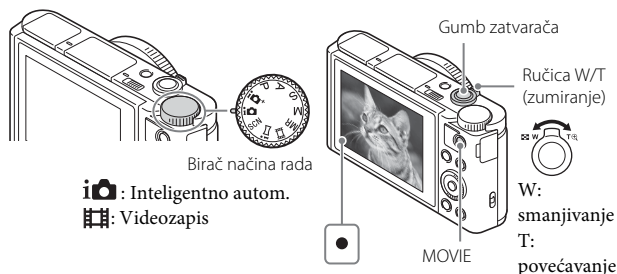

Snimanje fotografija

- 1 Pritisnite gumb zatvarača do pola da biste izoštrili.
Kada je slika izoštrena, čut ćete zvučni signal i upalit će se svjetla indikatora ●.
- 2 Pritisnite gumb zatvarača do kraja da biste snimili sliku.

Snimanje videozapisa

- 1 Pritisnite gumb MOVIE (videozapis) za početak snimanja.
 - Pomoću ručice W/T (zumiranje) promijenite skalu zumiranja.
- 2 Ponovno pritisnite gumb MOVIE za zaustavljanje snimanja.

Napomene

- Kada upotrebljavate funkciju zuma prilikom snimanja videozapisa, snimit će se zvuk rada fotoaparata. Zvuk s kamere pogotovo se snima kada je [Brzina zuma] postavljeno na [Brzo] te kada je [Zumiran. na prstenu] postavljeno na [Brzo]. Zvuk rada gumba MOVIE može također biti snimljen kada se dovrši snimanje videozapisa.
- Panoramski raspon snimanja može se smanjiti, ovisno o objektu ili načinu na koji se snima. Zato čak i kada je opcija [360°] postavljena za panoramsko snimanje, snimljena slika može biti u rasponu manjem od 360 stupnjeva.
- Nепrekidno snimanje videozapisa moguće je približno 29 minuta odjednom uz zadane postavke fotoaparata i kada je temperatura okoline otprilike 25 °C. Kada se snimanje videozapisa dovrši, možete ponovno pokrenuti snimanje ponovnim pritiskom gumba MOVIE. Ovisno o temperaturi okoline, snimanje se može zaustaviti kako bi se zaštitio fotoapar.

Prikaz slika

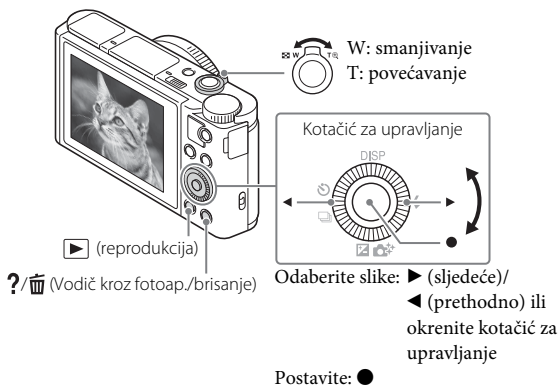

1 Pritisnite gumb ▶ (reprodukcija).

■ Odabir sljedeće/prethodne slike

Odaberite sliku pritiskom na ► (sljedeće)/◄ (prethodno) na kotačiću za upravljanje ili okretanjem kotačića za upravljanje. Pritisnite ● na sredini kotačića za upravljanje da biste prikazali videozapise.

■ Brisanje slike

- ① Pritisnite gumb ?/🗑️ (Vodič kroz fotoap./brisanje).
- ② Odaberite [Brisanje] dok je odabrano ▲ na kotačiću za upravljanje, a zatim pritisnite ●.

■ Povratak na snimanje slika



Pritisnite gumb zatvarača do pola.

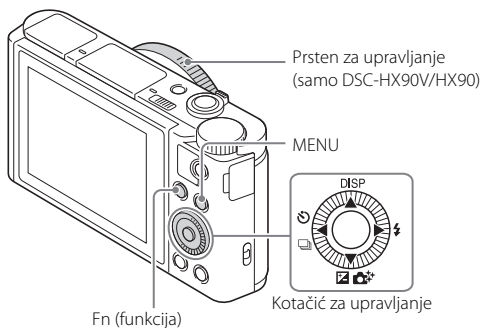

Uvod u ostale funkcije



■ Kotačić za upravljanje

DISP (prikaz sadržaja): Omogućuje promjenu prikaza na zaslonu.





 /  (Način okidanja): Omogućuje prebacivanje na drugi način snimanja, primjerice, pojedinačno snimanje, neprekidno snimanje ili snimanje sa skupom ekspozicije.

 /  (Komp. ekspozicije/Kreativne fotografije): Omogućuje prilagodbu svjetline slike./Omogućuje intuitivno rukovanje fotoaparatom i jednostavno snimanje kreativnih slika.

 (Način bljeskalice): Omogućuje odabir načina bljeskalice za fotografije.

■ Gumb Fn (funkcija)

Omogućuje vam registriranje 12 funkcija i pozivanje tih funkcija prilikom snimanja.

- ① Pritisnite gumb Fn (funkcija).
- ② Odaberite željenu funkciju pritiskom /// na kotačiću za upravljanje.
- ③ Odaberite vrijednost postavke okretanjem kotačića za upravljanje ili prstena za upravljanje.





■ Prsten za upravljanje (samo DSC-HX90V/HX90)

Svoje omiljene funkcije možete dodijeliti prstenu za upravljanje. Tijekom snimanja možete promijeniti postavljene funkcije jednostavnim okretanjem prstena za upravljanje.

■ Stavke izbornika



📷 (Postavke fotoaparata)

 Veličina slike	Odabire veličinu fotografija.
 Razmjer proporcija	Odabire razmjer proporcija fotografija.
 Kvaliteta	Postavlja kvalitetu slike za fotografije.
Panorama: veličina	Odabire veličinu panoramskih slika.
Panorama: smjer	Postavlja smjer snimanja za panoramske slike.
 Format datoteke	Odabire format datoteke videozapisa.
 Postavka snim.	Odabire veličinu snimljenog kadra videozapisa.
Način okidanja	Postavlja način okidanja, primjerice za neprekidno snimanje.
Postavke skupa ekspozicije (samo DSC-HX90V/HX90)	Postavlja snimanje sa samookidačem u način skupa ekspozicije, redosljed snimanja za snimanje uz skup ekspozicije i snimanje uz skup ekspozicije za balans bijele boje.
Način bljeskalice	Postavlja postavke bljeskalice.
Komp. bljeskalice (samo DSC-HX90V/HX90)	Prilagođava intenzitet bljeskalice.
Smanj. ef. crv. očiju	Ublažava efekt crvenih očiju pri upotrebi bljeskalice.
Način izoštravanja (samo DSC-HX90V/HX90)	Odabire način izoštravanja.
Područje izoštrav.	Odabire područje izoštravanja.
 AF osvjetljavač	Postavlja AF osvjetljavač kojim se osvjetljava tamni prizor radi lakšeg izoštravanja.
Komp. ekspozicije	Kompenzira svjetlinu cijele slike.
ISO	Prilagođava osjetljivost na svjetlo.
Način mjer. svjetla	Odabire način mjerenja svjetline.
Balans bijele boje	Prilagođava tonove boje slike.
DRO/Autom. HDR (samo DSC-HX90V/HX90)	Automatski kompenzira svjetlinu i kontrast.

Kreativni stil (samo DSC-HX90V/ HX90)	Odabire željenu obradu slike. Osim toga, možete prilagoditi kontrast, zasićenost i oštrinu.
Foto efekat	Odabire željeni efekt filtra za postizanje impresivnijeg ili umjetničkog izraza.
Povećalo za izoštr. (samo DSC-HX90V/ HX90)	Povećava sliku prije snimanja kako biste mogli provjeriti fokus.
 Visoki ISO br. (samo DSC-HX90V/ HX90)	Postavlja obradu smanjenja šuma za snimanja visoke osjetljivosti.
Centrir. AF zadrži-na	Postavlja funkciju praćenja objekta i nastavlja izoštravanje kada pritisnete središnji gumb na zaslonu za snimanje.
Osmijeh/Otkr. lica	Odabire automatsko prepoznavanje lica i prilagodbu različitih postavki. Postavlja automatsko otpuštanje otvora blende kada se otkrije osmijeh.
 Efekt nježnog tena	Postavlja efekt nježnog tena i razinu efekta.
 Autom. kadr. obj.	Analizira prizor prilikom snimanja lica, krupnih planova ili objekata koje prati funkcija Lock-on AF i automatski smanjuje i sprema drugu kopiju slike s impresivnijom kompozicijom.
Odabir scene	Odabire memorirane postavke koje odgovaraju raznim uvjetima prizora.
Videozapis	Odabire način snimanja koji odgovara vašem objektu ili efektu.
 SteadyShot	Postavlja SteadyShot za snimanje videozapisa.
 Aut. polag. zatv.	Postavlja funkciju koja automatski prilagodava brzinu zatvarača svjetlini okoline u načinu videozapisa.
Ref. razina mikrofona	Odabire razinu mikrofona tijekom snimanja videozapisa.
Smanj. šuma vjetra	Smanjuje šum vjetra tijekom snimanja videozapisa.
Savjeti za snimanje	Prikazuje popis savjeta za snimanje.

Pozivanje memorije	Odabire unaprijed registriranu postavku kada je birač načina rada postavljen na MR (pozivanje memorije).
Memorija	Registrira željene načine ili postavke fotoaparata.

(Prilagođene postavke)

Zebra	Prikazuje trake za prilagođavanje svjetline.
 MF pomoć (samo DSC-HX90V/ HX90)	Prikazuje povećanu sliku kod ručnog fokusiranja.
Vrijeme pov. izoštr. (samo DSC-HX90V/ HX90)	Postavlja vrijeme prikazivanja povećane slike.
Mreža	Postavlja mrežni prikaz radi poravnavanja sa strukturnim obrisima.
 Prikaz markera	Određuje hoće li se prikazati oznaka na monitoru tijekom snimanja videozapisa.
 Postavke markera	Određuje hoće li se prikazati oznaka na monitoru tijekom snimanja videozapisa.
Automatski pregled	Postavlja automatski pregled za prikazivanje snimljene slike nakon snimanja.
Tipka DISP	Odabire vrstu informacija koje će se prikazati na monitoru ili u tražilu* pritiskom tipke DISP na kotačiću za odabir načina. * Samo DSC-HX90V/HX90
Maksimalna razina (samo DSC-HX90V/ HX90)	Naglašava rub raspona u fokusu s određenom bojom kod ručnog izoštravanja.
Maksimalna boja (samo DSC-HX90V/ HX90)	Postavlja boju koja se upotrebljava za funkciju za prilagodbu obrisa boje.
Vodič za post. eksp.	Postavlja vodič koji se prikazuje pri promjeni postavki ekspozicije na zaslonu snimanja.
Brzina zuma	Prilikom upravljanja ručicom zuma, postavlja brzinu zumiranja.
Postavka zumiranja	Postavlja želite li kod zumiranja upotrebljavati Clear Image Zoom i digitalno zumiranje.

FINDER/MONITOR (samo DSC-HX90V/ HX90)	Postavlja način prebacivanja između tražila i monitora.
Otpusti bez kartice	Određuje je li moguće otpuštanje zatvarača kada memorijska kartica nije umetnuta.
Autopor./Samook.	Postavlja treba li upotrijebiti zakašnjenje samookidača od 3 sekunde kada je zaslon nagnut prema gore za približno 180 stupnjeva.
Registriranje lica	Registrira ili mijenja osobu koja ima prednost u fokusu.
 Zapis datuma	Postavlja želite li na fotografiji zabilježiti datum snimanja.
Post. izbor. funkcija	Prilagođava koja se funkcije prikazuju pritiskom gumba Fn (funkcija).
Post. prilag. tipke	Dodjeljuje željenu funkciju gumbu i prstenu za upravljanje*. * Samo DSC-HX90V/HX90
Zumiran. na prstenu (samo DSC-HX90V/ HX90)	Postavlja funkciju zumiranja prstena za upravljanje. Kada odaberete [Brzo], položaj zuma premješta se u skladu sa stupnjem zakretanja prstena za upravljanje. Kada odaberete [Korak], možete pomaknuti položaj zumiranja na fiksni interval žarišne duljine.
Tipka MOVIE	Postavlja želite li uvijek uključiti gumb MOVIE.

(Bežično)

Poš. na Smartphone	Prenosi slike za prikaz na pametnom telefonu.
Pošalji na računalo	Sigurnosno kopira slike prijenosom na računalo povezano s mrežom.
Prikaži na TV-u	Slike možete prikazati na TV-u koji je povezan s mrežom.
Jedan dodir(NFC)	Dodjeljuje aplikaciju funkciji Jedan dodir (NFC). Tijekom snimanja možete pozvati aplikaciju tako da dodirnete fotoaparata pametnim telefonom koji je opremljen funkcijom NFC.

Zrakoplovni mod	Možete postaviti da ovaj uređaj ne upotrebljava bežičnu komunikaciju i GPS funkcije*. * Samo DSC-HX90V
WPS dugme	Pristupnu točku možete jednostavno registrirati na fotoaparatu pritiskom gumba WPS.
Post. pristupne točke	Pristupnu točku možete registrirati ručno.
Uredi naziv uređaja	Pod Wi-Fi Direct možete promijeniti naziv uređaja itd.
Prikaži MAC adresu	Prikazuje MAC adresu fotoaparata.
Vrati izv. SSID/loz.	Ponovno postavlja SSID i lozinku veze pametnog telefona.
Vrati izv. post. mreže	Ponovno postavlja sve mrežne postavke.

(Aplikacija)

Popis aplikacija	Prikazuje popis aplikacija. Možete odabrati aplikaciju koju želite upotrebljavati.
Uvod	Prikazuje upute za upotrebu aplikacije.

(Reprodukcija)

Brisanje	Briše sliku.
Način prikaza	Postavlja način na koji se slike grupiraju za reprodukciju.
Indeks snimaka	Prikazuje više slika u isto vrijeme.
Rotacija zaslona (samo DSC-HX90V/ HX90)	Postavlja smjer reprodukcije snimljene slike.
Dijaprojeksija	Prikazuje dijaprojeksiju.
Rotacija	Okreće sliku.
 Povećaj sliku	Povećava reproducirane slike.
4K Fotografija PB	Prikazuje fotografije u 4K rezoluciji na TV-u koji podržava 4K i koji je povezan putem HDMI-standarda.
Zaštita	Štiti slike.

Pod. traj. traga kret.	Prilagođava interval za prikaz praćenja objekata u načinu [Snimka kretanja], gdje će praćenje kretanja objekta biti prikazano tijekom reprodukcije videozapisa.
Označi za tiskanje	Dodaje fotografiji oznaku redoslijeda ispisa.
Retuširanje	Retušira lica osoba na fotografiji i sprema retuširanu sliku kao novu sliku.

(Postavljanje)

Svjetlina monitora	Postavlja svjetlinu monitora.
Svjetlina tražila (samo DSC-HX90V/ HX90)	Postavlja svjetlinu elektroničkog tražila.
Temp. boje tražila (samo DSC-HX90V/ HX90)	Postavlja temperaturu boje tražila.
Postavke glasnoće	Postavlja jačinu zvuka za reprodukciju videozapisa.
Zvučni signali	Postavlja zvuk rada fotoaparata.
Postavljanje GPS-a (samo DSC-HX90V)	Postavlja funkciju GPS.
Postavke učitavanja	Postavlja funkciju prijenosa fotoaparata prilikom upotrebe Eye-Fi kartice.
Izbornik pločica	Postavlja želite li prikazivati izbornik pločica svaki put kada pritisnete gumb MENU.
Vodič za birač	Uključuje ili isključuje vodič za birač za odabir načina rada (objašnjenje pojedinih načina snimanja).
Potvrda brisanja	Postavlja je li na zaslonu potvrde brisanja prethodno odabrano Brisanje ili Poništavanje.
Kvaliteta zaslona	Postavlja kvalitetu prikaza.
Vrij. poč. Ušt. ener.	Postavlja vrijeme do automatskog isključivanja fotoaparata.
Funkcija zatvaranja tražila (samo DSC-HX90V/ HX90)	Određuje hoće li se napajanje isključiti kada se tražilo zatvori.

Birač PAL/NTSC (samo za modele kompatibilne sa standardom 1080 50i)	Promjenom TV formata uređaja, snimanje u drugom formatu videozapisa moguće je.
Pokazni način rada	Uključivanje/isključivanje pokazne reprodukcije videozapisa.
HDMI postavke	Postavlja HDMI postavke.
USB veza	Postavlja USB način spajanja.
USB LUN podešav.	Poboljšava kompatibilnost ograničavanjem funkcija USB veze. Postavite na [Više] u uobičajenim uvjetima, a na [Jedno] samo kada nije moguća uspostava veze između fotoaparata i računala ili AV komponente.
USB napajanje	Postavlja treba li osigurati napajanje putem USB veze.
 Jezik	Odabire jezik.
Postavke dat./vrem.	Postavlja datum i vrijeme i ljetno računanje vremena.
Postavka područja	Postavlja mjesto upotrebe.
Formatiraj	Formatira memorijsku karticu.
Broj datoteke	Postavlja način dodjele brojeva datoteka fotografijama i videozapisima.
Odaberi mapu REC	Mijenja odabranu mapu za pohranu slika i videozapisa (MP4).
Nova mapa	Stvara nove mape za spremanje fotografija i videozapisa (MP4).
Naziv mape	Postavlja format mape za fotografije.
Regeneriraj BP slike	Oporavlja datoteku baze podataka slika i omogućuje snimanje i reprodukciju.
Info o mediju	Prikazuje preostalo vrijeme snimanja videozapisa i broj fotografija koje se mogu snimiti na memorijsku karticu.
Verzija	Prikazuje verziju softvera fotoaparata.
Post. vrać. na izvorno	Vraća postavke na njihove zadane vrijednosti.

Značajke softvera PlayMemories Home™

Softver PlayMemories Home omogućuje uvoz fotografija i videozapisa na računalo i njihovu upotrebu. PlayMemories Home je potreban za uvoz XAVC S videozapisa i AVCHD videozapisa na računalo.



Uvoz slika s fotoaparata



Reprodukcija
uvezenih slika



Dijeljenje slika na servisu
PlayMemories Online™



Za sustav Windows dostupne su i sljedeće funkcije:



Prikaz slika
u kalendaru



Stvaranje diskova
s videozapisima



Prijenos slika na
mrežne usluge

Napomene

- Za instalaciju softvera PlayMemories Home potrebna je internetska veza
- Za korištenje softvera PlayMemories Online ili drugih mrežnih usluga potrebna je internetska veza. PlayMemories Online ili druge mrežne usluge nisu dostupne u svim državama ili regijama.
- Za aplikacije sustava Mac upotrijebite sljedeću URL adresu:
<http://www.sony.co.jp/imsoft/Mac/>
- Ako je na vašem računalu već instaliran softver PMB (Picture Motion Browser) koji se isporučivao s modelima plasiranima na tržište prije 2011., preko njega će se instalirati softver PlayMemories Home tijekom instalacije. Upotrijebite PlayMemories Home, nasljednika softvera PMB.

Zahtjevi sustava

Zahtjeve sustava za softver možete pronaći na sljedećoj URL adresi.

<http://www.sony.net/pcenv/>



Instaliranje softvera PlayMemories Home na računalo

- 1 Pomoću internetskog preglednika na računalo idite na sljedeću URL adresu, a zatim instalirajte PlayMemories Home.

<http://www.sony.net/pm/>

- Pojediniosti o softveru PlayMemories Home potražite na stranici za podršku softvera PlayMemories Home (samo na engleskom): <http://www.sony.co.jp/pmh-se/>
- Kada instalacija završi, pokrenut će se softver PlayMemories Home.

- 2 Priključite fotoaparat na računalo pomoću mikro USB kabela (priloženo).

- U softver PlayMemories Home mogu se instalirati nove funkcije. Priključite fotoaparat na računalo čak i ako je softver PlayMemories Home već instaliran na računalo.
-

Napomene

- Nemojte isključivati mikro USB kabel (priloženo) iz fotoaparata dok se prikazuje zaslon rada ili zaslon pristupa. To može dovesti do oštećenja podataka.
- Da biste prekinuli vezu fotoaparata i računala, na traci zadataka kliknite , a zatim kliknite [Izbaci DSC-HX90V], [Izbaci DSC-HX90] ili [Izbaci DSC-WX500].

Dodavanje funkcija fotoaparatu

Fotoaparatu možete dodati željene funkcije povezivanjem s web-mjestom za preuzimanje aplikacije  (PlayMemories Camera Apps™) putem interneta. <http://www.sony.net/pmca/>

- Nakon instalacije aplikaciju možete pozvati tako da pametnim telefonom sa sustavom Android koji podržava tehnologiju NFC dodirnete oznaku N na fotoaparatu pomoću funkcije [Jedan dodir(NFC)].

Broj fotografija i vrijeme snimanja videozapisa

Broj fotografija i vrijeme snimanja može se razlikovati ovisno o uvjetima snimanja i memorijskoj kartici.

Fotografije

 **Veličina slike]: L: 18M**

Kada je  Razmjer proporcija] postavljeno na [4:3]*

Kvaliteta \ Kapacitet	2 GB
Standardno	400 slika
Fino	280 slika

* Kada je  Razmjer proporcija] postavljen na nešto drugo osim [4:3], možete snimiti više slika nego što je prikazano gore.

■ Videozapisi

U tablici u nastavku prikazan je približan broj ukupnog vremena snimanja upotrebom memorijske kartice formatirane ovim fotoaparatom.

(h (sat), min. (minuta))

Postavka snim. \ Kapacitet	2 GB	64 GB
60p 50M/50p 50M	—	2 h 35 min.
30p 50M/25p 50M	—	2 h 35 min.
24p 50M*	—	2 h 35 min.
60i 24M(FX)/50i 24M(FX)	9 min.	6 h
60i 17M(FH)/50i 17M(FH)	10 min.	8 h 15 min.
60p 28M(PS)/50p 28M(PS)	8 min.	5 h 5 min.
24p 24M(FX)/25p 24M(FX)	9 min.	6 h
24p 17M(FH)/25p 17M(FH)	10 min.	8 h 15 min.
1920 × 1080 60p 28M/1920 × 1080 50p 28M	8 min.	5 h 20 min.
1920 × 1080 30p 16M/1920 × 1080 25p 16M	10 min.	8 h 25 min.
1280 × 720 30p 6M/ 1280 × 720 25p 6M	30 min.	22 h

* samo za modele kompatibilne sa standardom 1080 60i

- Neprekidno snimanje moguće je otprilike 29 minuta (propisano ograničenje proizvoda). Maksimalno kontinuirano vrijeme snimanja videozapisa u formatu MP4 (28M) je oko 20 minuta (s ograničenjem veličine datoteke od 4 GB).
- Vrijeme snimanja videozapisa razlikuje se jer je fotoaparat opremljen funkcijom VBR (varijabilna brzina prijenosa) koja automatski prilagođava kvalitetu slike ovisno o sceni koja se snima. Kada snimate objekt koji se brzo kreće, slika je jasnija, ali vrijeme snimanja je kraće jer je potrebno više memorije za snimanje. Vrijeme snimanja ovisi i o uvjetima snimanja, objektu ili postavkama kvalitete/veličine slike.

Napomene za korištenje fotoaparata

Funkcije ugrađene u fotoaparat

- Priručnik opisuje sve funkcije uređaja koji su kompatibilni i koji nisu kompatibilni s GPS funkcijom i uređaja koji su kompatibilni s formatom 1080 60i i 1080 50i.
 - Da biste utvrdili upotrebljava li vaš fotoaparat GPS funkciju, provjerite naziv modela svog fotoaparata.
Kompatibilan s GPS-om: DSC-HX90V
Nije kompatibilan s GPS-om: DSC-HX90, DSC-WX500
 - Da biste provjerili je li vaš fotoaparat kompatibilan s formatom 1080 60i ili 1080 50i, potražite sljedeće oznake na dnu fotoaparata.
Uređaj kompatibilan s formatom 1080 60i: 60i
Uređaj kompatibilan s formatom 1080 50i: 50i
- Ovaj fotoaparat kompatibilan je s videozapisima u formatu 1080 60p ili 50p. Za razliku od dosadašnjih standardnih načina snimanja koji upotrebljavaju isprepleteni način, ovaj fotoaparat snima pomoću progresivnog načina. Time se povećava rezolucija i nastaje uglađenija i realističnija slika. Videozapisi snimljeni u formatu 1080 60p/1080 50p mogu se reproducirati samo na uređajima koji podržavaju format 1080 60p/1080 50p.
- Pri ukrcavanju u zrakoplov postavite [Zrakoplovni mod] na [Uključeno].

Na uređajima kompatibilnima s GPS-om (samo DSC-HX90V)

- Upotrebljavajte GPS u skladu sa zakonom države/regije u kojoj ga koristite.
- Ako ne snimate informaciju o lokaciji, postavite opciju [GPS uklj./isklj.] na [Isključeno].

O upotrebi i njezi

Izbjegavajte grubo rukovanje, rastavljanje, vršenje preinakama, fizičke udarce ili udarce, primjerice čekićem te pazite da vam proizvod ne ispadne i da ga ne nagazite. Budite posebno oprezni s objektivom.

Napomene o snimanju/reprodukciji

- Prije početka snimanja obavite probno snimanje kako biste bili sigurni da fotoaparat radi ispravno.
- Fotoaparat nije otporan na prašinu, prskanje ni vodu.
- Ne usmjeravajte fotoaparat prema suncu ili drugom jarkom svjetlu. To može uzrokovati kvar fotoaparata.
- Ako dođe do kondenzacije vlage, uklonite je prije upotrebe fotoaparata.
- Nemojte tresti ni udarati fotoaparat. To može uzrokovati kvar te nećete moći snimati slike. Osim toga, medij za snimanje može postati neupotrebljiv ili se slikovni podaci mogu oštetiti.

Ne upotrebljavajte/pohranjujte fotoaparata na sljedećim mjestima

- Na iznimno vrućem, hladnom ili vlažnom mjestu
Na mjestima kao što je automobil parkiran na suncu kućište fotoaparata može se deformirati te to može uzrokovati kvar.
- Na izravnom sunčevom svjetlu ili blizu grijača
Kućište fotoaparata može izgubiti boju ili se deformirati te to može uzrokovati kvar.
- Na mjestima podložnim jakim vibracijama
- Blizu mjesta koje proizvodi jake radiovalove ili emitira zračenje ili je pod utjecajem magneta. U protivnom fotoaparata neće moći ispravno snimati ili reproducirati slike.
- Na pješčanim ili prašnjavim mjestima
Pripazite da pijesak ili prašina ne uđu u fotoaparata. To može uzrokovati kvar fotoaparata koji u nekim slučajevima može biti nepopravljiv.

O nošenju

- Nemojte sjediti na stolcu ili drugom mjestu s fotoaparatom u stražnjem džepu hlača ili suknje jer to može uzrokovati kvar ili oštetiti fotoaparata.

Objektiv ZEISS

Fotoaparata je opremljen objektivom ZEISS koji može reproducirati oštre slike s izvrsnim kontrastom. Objektiv za fotoaparata proizveden je unutar sustava zajamčene kvalitete koji je certificirala tvrtka ZEISS u skladu sa standardima kvalitete tvrtke ZEISS u Njemačkoj.

Napomene o monitoru, elektroničkom tražilju (samo DSC-HX90V/HX90) i objektivu

- Monitor i elektroničko tražilje proizvedeni su pomoću visoko precizne tehnologije i više od 99,99% piksela ispravno je i spremno za upotrebu. Međutim, moguće je da se pojave sitne crne i/ili svijetle točke (bije, crvene, plave ili zelene boje) na monitoru i elektroničkom tražilju. Te točke su normalna posljedica proizvodnog postupka i ni na koji način ne utječu na snimanje.
- Nemojte držati fotoaparata za monitor ili tražilje.
- Kada upotrebljavate objektiv, pazite da vam prsti ili drugi predmeti ne zapnu u objektivu.
- Pazite da prst ne zasmeta kada pritisćete tražilje nadolje.
- Nemojte na silu pritiskati tražilje kada je okular izvučen.
- Ako se na tražilju uhvate voda, prašina ili pijesak, može doći do kvara.

Napomene o snimanju s tražilom (samo DSC-HX90V/HX90)

Fotoaparatus je opremljen elektroničkim OLED tražilom visoke rezolucije i visokog kontrasta. Fotoaparatus je izrađen tako da omogućuje jednostavno gledanje kroz tražilicu uspostavljanjem ravnoteže između raznih elemenata.

- Slika može biti lagano izobličena u blizini kutova tražila. Ne radi se o kvaru. Kada želite provjeriti svaku pojedinost cijele kompozicije, možete upotrijebiti i monitor.
- Ako pomičete fotoaparatus dok gledate u tražilicu ili pomičete pogled, slika u tražilicu može biti iskrivljena ili se boje slike mogu promijeniti. To je karakteristika objektivna ili uređaja za prikaz i nije kvar. Preporučujemo da prilikom snimanja slike gledate u središnji dio tražila.

Napomene o bljeskalici

- Nemojte nositi fotoaparatus držeći ga za bljeskalicu ili primjenjivati silu na njoj.
- Ako voda, prašina ili pijesak uđu u otvorenu bljeskalicu, može doći do kvara.
- Pazite da prst ne zasmeta kada pritisćete bljeskalicu prema dolje.

Dodatna oprema Sony

Upotrebljavajte samo originalnu dodatnu opremu marke Sony jer u suprotnom može doći do kvara. Dodatna oprema marke Sony možda neće biti dostupna na tržištima nekih država ili regija.

O temperaturi fotoaparata

Fotoaparatus i baterija se mogu zagrijati neprekidnom upotrebom, no ne radi se o kvaru.

O zaštiti od pregrijavanja

Ovisno o temperaturi fotoaparata i baterije, možda nećete moći snimati videozapise ili će se napajanje automatski isključiti kako bi se zaštitio fotoaparatus.

Prikazat će se poruka na zaslonu prije nego što se isključi napajanje ili više nećete moći snimati videozapise. U tom slučaju ostavite fotoaparatus isključen i pričekajte da se temperatura fotoaparata i baterije spusti. Ako uključite napajanje prije nego što se fotoaparatus i baterija dovoljno ohlade, napajanje se može ponovno isključiti i možda nećete moći snimati videozapise.

O punjenju baterije

- Ako punite bateriju koja dugo nije punjena, možda je nećete moći napuniti do punog kapaciteta.
Uzrok tome su karakteristike baterije. Ponovno napunite bateriju.
- Baterije koje nisu bile u upotrebi duže od godine dana mogu oslabjeti.

Upozorenje o autorskim pravima

Televizijski programi, filmovi, videovrpce i drugi materijali mogu biti zaštićeni autorskim pravima. Neovlašteno snimanje takvih materijala može kršiti propise zakona o autorskim pravima.

Nema jamstva za oštećen sadržaj ili kvar u snimanju

Sony ne može dati jamstvo u slučaju kvara u snimanju ili gubitka ili oštećenja snimljenih fotografija ili audiopodataka zbog kvara fotoaparata ili medija za snimanje itd. Preporučujemo sigurnosno kopiranje važnih podataka.

Čišćenje površine fotoaparata

Očistite površinu fotoaparata mekom krpom lagano navlaženom vodom, a zatim obrišite površinu suhom krpom. Da biste spriječili oštećivanje završnog sloja ili kućišta:

- Ne izlažite fotoaparat kemijskim proizvodima poput razrjeđivača, benzina, alkohola, jednokratnih krpa, repelenta, sredstva za zaštitu od sunca ili insekticida itd.

Održavanje monitora

- Krema za ruke ili ovlaživač na monitoru može razgraditi njegov premaz. Ako nešto od toga završi na monitoru, odmah to obrišite.
- Grubo brisanje papirnatim ručnikom ili drugim materijalima može oštetiti premaz.
- Ako se na monitoru nađu otisci prstiju ili prljavština, preporučujemo da pažljivo uklonite prljavštinu i zatim obrišete monitor mekom krpom.

Napomene o bežičnom LAN-u

Ako izgubite fotoaparat ili vam ga ukradu, ne snosimo nikakvu odgovornost za gubitak ili štetu uzrokovanu ilegalnim pristupom ili upotrebom pristupne točke registrirane na fotoaparatu.

Napomene o sigurnosti pri korištenju proizvoda koji koriste bežičnu LAN mrežu

- Kako biste spriječili hakiranje, upade zlonamjerne treće strane ili druge ranjive točke, provjerite koristite li zaštićenu bežičnu LAN mrežu.
- Kada koristite bežičnu LAN mrežu, važno je postaviti sigurnosne postavke.
- Ako pri korištenju bežične LAN mreže nastane sigurnosni problem jer nisu postavljene sigurnosne mjere opreza ili zbog bilo kakve okolnosti koja se nije mogla izbjeći, tvrtka Sony ne snosi nikakvu odgovornost za gubitak ili oštećenje.

Specifikacije

Fotoaparatz

[Sustav]

Uređaj za slike: 7,82 mm (vrsta 1/2.3)

Exmor R™ CMOS senzor

Efektivni broj piksela fotoaparata:

pribl. 18,2 megapiksela

Ukupan broj piksela fotoaparata:

pribl. 21,1 megapiksela

Objektiv: objektiv za zumiranje ZEISS

Vario-Sonnar T* 30×

f = 4,1 mm – 123 mm (24 mm –

720 mm (ekvivalent filma od

35 mm))

F3.5 (W) – F6.4 (T)

Kod snimanja videozapisa (16:9):

26,5 mm – 795 mm^{*1}

Kod snimanja videozapisa (4:3):

32,5 mm – 975 mm^{*1}

^{*1} Kada je funkcija

 SteadyShot] postavljena na [Standardno]

SteadyShot: optički

Format datoteke (fotografije): u skladu

s formatom JPEG (DCF, Exif,

MPF Baseline), kompatibilno

s formatom DPOF

Format datoteke (videozapis):

XAVC S format (u skladu

s formatom XAVC S):

Video: MPEG-4 AVC/H.264

Audio: LPCM 2 kanala

(48 kHz 16 bit)

AVCHD format (kompatibilno

s formatom AVCHD verz. 2.0):

Video: MPEG-4 AVC/H.264

Audio: Dolby Digital 2-kanalni,

opremljen tehnologijom Dolby

Digital Stereo Creator

• Proizvedeno pod licencom tvrtke

Dolby Laboratories.

Videozapisi (MP4 format):

Video: MPEG-4 AVC/H.264

Audio: MPEG-4 AAC-LC 2ch

Mediji za snimanje: Medij memory

Stick PRO Duo, Memory Stick

Micro medij, SD kartice, microSD

memorijske kartice

Bljeskalica: raspon bljeskalice

(ISO osjetljivost (preporučena

razina ekspozicije) postavljena

na automatski):

Pribl. 0,3 m do 5,4 m (W)/

Pribl. 2,5 m do 3,0 m (T)

[Ulazne i izlazne priključnice]

Priključnica HDMI: HDMI mikro

priključak

Multi/Micro USB terminal*:

USB komunikacija

USB komunikacija: USB velike brzine

(USB 2.0)

* Podržava uređaje kompatibilne

s mikro USB uređajem.

[Tražilo] (samo DSC-HX90V/HX90)

Vrsta: elektroničko tražilo (organska

elektroluminescencija)

Ukupan broj točaka: 638 400 točaka

Pokrivanje kadra: 100%

Povećanje: pribl. 0,50 × (ekvivalent

formata 35 mm) s objektivom od

50 mm na beskonačno, –1 m⁻¹

Udaljenost oka od okulara: pribl.

20 mm od okulara, 19,2 mm od

okvira okulara na –1 m⁻¹

* Prilagodba dioptra:

–4,0 m⁻¹ do +3,0 m⁻¹

[Monitor]

LCD zaslon:

7,5 cm (vrsta 3.0) TFT pogon

Ukupan broj točaka: 921 600 točaka

[Napajanje, općenito]

Napajanje: komplet baterija
s mogućnošću ponovnog
punjenja od NP-BX1, 3,6 V
Adapter za izmjeničnu struju
AC-UB10C/UB10D, 5 V

Potrošnja energije:
DSC-HX90V/HX90:
Približno 1,4 W (kod snimanja
s monitorom)
Približno 1,5 W (kod snimanja
s tražilom)
DSC-WX500:
Približno 1,4 W (tijekom snimanja)

Radna temperatura: 0 °C do 40 °C
Temperatura pohrane:
-20 °C do +60 °C

Dimenzije (u skladu s CIPA) (pribl.):
DSC-HX90V/HX90:
102,0 mm × 58,1 mm × 35,5 mm
(š/v/d)
DSC-WX500:
101,6 mm × 58,1 mm × 35,5 mm
(š/v/d)

Težina (u skladu s CIPA) (približno):
DSC-HX90V/HX90:
245 g (uključujući NP-BX1
komplet baterija, Medij memory
Stick PRO Duo)
DSC-WX500:
236 g (uključujući NP-BX1
komplet baterija, Medij memory
Stick PRO Duo)

Mikrofon: Stereo
Zvučnik: Monaural
Exif Print: Kompatibilno
Sukladnost ISPIA slike III:
Kompatibilno

[Bežični LAN]

Podržani standard: IEEE 802.11 b/g/n
Frekvencija: 2,4 GHz
Podržani sigurnosni protokoli:
WEP/WPA-PSK/WPA2-PSK
Način konfiguracije: WPS (Wi-Fi
Protected Setup)/ručno
Način pristupa: infrastrukturni način
NFC: usklađeno s oznakom NFC
Forum Type 3 Tag

DSC-HX90V Broj modela WW247506
DSC-HX90 Broj modela WW408340
DSC-WX500 Broj modela WW220188

Adapter za izmjeničnu struju AC-UB10C/UB10D



Preduvjeti napajanja: AC 100 V do
240 V, 50 Hz/60 Hz, 70 mA
Izlazni napon: 5 V istosmjerne struje,
0,5 A

Komplet baterija s mogućnošću ponovnog punjenja NP-BX1

Vrsta baterije: litij-ionska baterija
Maksimalan napon:
4,2 V istosmjerne struje
Nazivni napon: 3,6 V istosmjerne struje
Maksimalan napon punjenja:
4,2 V istosmjerne struje
Maksimalna jakost struje pri punjenju:
1,89 A
Kapacitet: uobičajeno 4,5 Wh
(1 240 mAh)

Dizajn i specifikacije podložni su
promjenama bez prethodne najave.

Zaštitni znaci

- Memory Stick i  zaštitni su znaci ili registrirani zaštitni znaci tvrtke Sony Corporation.
- XAVC S i  registrirani su zaštitni znaci tvrtke Sony Corporation.
- „AVCHD Progressive” i logotip „AVCHD Progressive” zaštitni su znaci tvrtki Panasonic Corporation i Sony Corporation.
- Dolby i simbol dvostrukog D zaštitni su znaci tvrtke Dolby Laboratories.
- Pojmovi HDMI i HDMI (multimedijsko sučelje visoke rezolucije) HDMI i logotip HDMI zaštitni su znaci ili registrirani zaštitni znaci tvrtke LLC u Sjedinjenim Američkim Državama i drugim državama.
- Windows je registrirani zaštitni znak ili zaštitni znak tvrtke Microsoft Corporation u Sjedinjenim Američkim Državama i drugim državama.
- Mac je registrirani zaštitni znak ili zaštitni znak tvrtke Apple Inc. u Sjedinjenim Američkim Državama i drugim državama.
- iOS registrirani je zaštitni znak tvrtke Cisco Systems, Inc.
- iPhone i iPad registrirani su zaštitni znaci tvrtke Apple Inc. u Sjedinjenim Državama i drugim državama.
- Logotip SDXC zaštitni je znak tvrtke SD-3C, LLC.
- Android i Google Play zaštitni su znaci tvrtke Google Inc.
- Wi-Fi, logotip Wi-Fi, Wi-Fi PROTECTED SET-UP registrirani su zaštitni znaci tvrtke Wi-Fi Alliance.

- N Mark je zaštitni znak ili registrirani zaštitni znak tvrtke NFC Forum, Inc. u Sjedinjenim Američkim Državama i drugim državama.
- DLNA i DLNA CERTIFIED zaštitni su znaci tvrtke Digital Living Network Alliance.
- Facebook i logotip „f” zaštitni su znaci ili registrirani zaštitni znaci tvrtke Facebook, Inc.
- YouTube i logotip YouTube zaštitni su znaci ili registrirani zaštitni znaci tvrtke Google Inc.
- Eye-Fi je zaštitni znak tvrtke Eye-Fi, Inc.
- Osim toga, nazivi sustava i proizvoda upotrijebljeni u ovom priručniku općenito su zaštitni znakovi ili registrirani zaštitni znakovi odgovarajućih razvojnih programera ili proizvođača. Međutim, oznaka TM ili ® ne upotrebljavaju se u svim slučajevima u ovom priručniku.



Dodatne informacije o ovom proizvodu i odgovore na često postavljena pitanja potražite na našem web-mjestu za korisničku podršku.

<http://www.sony.net/>



<http://www.sony.net/SonyInfo/Support/>

